

Triple Flex Light Lamp Black **Millenium**

GEBRAUCHSANLEITUNG

BESTIMMUNGSGEMÄSSER GEBRAUCH

- Dieses Gerät ist zur zielgerichteten Beleuchtung von Notenblättern, Schriftstücken oder Objekten bis Größe DIN A3 bestimmt
- Die Leuchte ist nicht zur Raumbelichtung geeignet

VOR DER ERSTEN BENUTZUNG

Vielen Dank, dass Sie sich für dieses Produkt entschieden haben. Bitte lesen und beachten und bewahren Sie sorgfältig diese Anleitung. Sie informiert Sie über alle wichtigen Schritte bei Aufbau und Handhabung. Bei Weitergabe der Leuchte an Dritte ist diese Anleitung mit auszuhändigen.

MERKMALE

- Zwei bewegliche Schwanenhäse, tragen je einen 3-LED-Leuchtkopf
- Beide Leuchtköpfe sind unabhängig voneinander in 2 Helligkeitsstufen schaltbar
- Eine flexible Einstellung der Lichtquellen ermöglicht helles oder gedämpftes, fokussiertes oder flächiges Licht
- Die LEDs sind fest im Leuchtkopf integriert und NICHT austauschbar
- Mit Klammer zum Befestigen der Leuchte an Notenpultköpfen oder -platten sowie an Tischkanten und Regalen (vertikaler und horizontaler Verlauf); Klemmbereich: bis zu 25 mm
- Standfuß zum Abstellen der Leuchte auf ebenen Untergründen

SICHERHEITSHINWEISE

- Im Falle von nicht bestimmungsgemäßem Gebrauch oder falscher Handhabung kann keine Haftung für daraus entstandene Schäden übernommen werden
- Vor Gebrauch Sichtprüfung vornehmen ob alle Teile vorhanden und soweit erkennbar in Ordnung sind. Beschädigte Artikel dürfen nicht eingesetzt werden bzw. erst nach einer Reparatur.
- Nicht direkt in das Licht schauen oder anderen in die Augen leuchten.
- Die LEDs der Leuchte sind bauartbedingt nicht austauschbar. Der Versuch des Austauschs ist unzulässig
- Das Produkt darf nicht geöffnet werden mit Ausnahme des Batteriefachs zum Batterietausch.
- Auf sicheren Sitz der Befestigungsklammer ist zu achten.
- Benutzte Stative sind auf ausreichende Standsicherheit zu prüfen
- Die Leuchte ist kein Spielzeug und von Kleinkindern fernzuhalten
- Vor Feuchtigkeit und Nässe schützen
- Ein nicht mehr betriebsfähiges Produkt muss fachgerecht entsorgt werden.

BATTERIE-/AKKU-HINWEISE

- Batterieschacht öffnen und Batterien unter Beachtung der richtigen Polung (+/-) einlegen. Siehe Anleitung und auch Prägungen im Boden des Schachtes.
- Nur Batterien des gleichen Herstellers und des gleichen Typs verwenden.
- NIEMALS zugleich unterschiedliche Batterien verwenden. Beispiele: Standard (Zink-Kohle), Alkali, wiederaufladbare (NiCd-, NiMh-Akku) etc.
- Am Markt werden zwei Varianten von Batterien angeboten:
 - a. Batterie (1,5 V) = nicht wiederaufladbar
 - b. Batterie (1,2 V, sog. Akku) "Recharge oder Rechargeable" = wieder aufladbar
- Bei längerer Nichtbenutzung empfiehlt sich die Entnahme der Batterien/Akkus.

PFLEGE, REINIGUNG

- Pfléglicher Umgang sowie die stetige Beseitigung von Schmutz und Feuchtigkeit sind grundlegend für eine lange Lebensdauer der Leuchte.
- Zur Reinigung ein weiches, trockenes Tuch verwenden. Bei hartnäckigen Verschmutzungen ein nur leicht angefeuchtetes Tuch und ein nicht scheuerndes Reinigungsmittel verwenden.

ENTSORGUNG

- Leuchte
Elektro-Altgeräte dürfen nicht über den Hausmüll entsorgt werden. Sie müssen nach Ablauf ihrer Lebensdauer fachgerecht entsorgt werden und können an einem lokalen Wertstoff- oder Recyclinghof abgegeben werden.
- Batterien/Akkus
Diese dürfen ebenfalls nicht über den Hausmüll entsorgt werden. Die Batterien/Akkus müssen zunächst aus der Leuchte entnommen und gesondert an einer kommunalen Sammelstelle abgegeben werden. Schadstoffhaltige Batterien sind gekennzeichnet mit dem Mülltonnensymbol und einem Kürzel des Inhaltsstoffes: Cd (Cadmium), Hg (Quecksilber), Pb (Blei).
- Verpackung
Sie muss dem DSD (Grüner Punkt) zugeführt werden, möglichst sortenrein.
- Allgemein
Auskünfte zur Entsorgung erteilt auch die zuständige Kommune.

TECHNISCHE DATEN

LEDs (Typ, Anzahl)	SMD LED, 6 (2 x 3 LED)
Sockelart	fest installiert (kein Austausch)
Helligkeitsstufen	Aus - Halb - Voll (schaltbar)
Helligkeit max. Stufe	Lumen: 54 LUX: ~250 (DIN A3) / ~2200 (Spot-100 mm)
Farbtemperatur	5500 K - 6500 K
Mittlere Lebensdauer	10.000 Stunden
Betriebsart	Batteriebetrieb (3 x AAA) Netzbetrieb: 5 V-500 mA
Spannung	DC: 4,5 V / Netzteil: 5 V
Leistungsaufnahme	0,6 W (6 x 0,1 W)
Abmessungen	310 mm, 0,1 kg

VERWENDETE SYMBOLE



Konformitätserklärung

CE steht für Conformité Européenne (Europäische Konformität) und besagt, dass dieses Produkt die Anforderungen der geltenden EU-Richtlinien erfüllt.



Entsorgung

Die Leuchte darf nicht über den Hausmüll entsorgt werden. Auskünfte zur Entsorgung erteilt die zuständige Kommune.

LIEFERUMFANG

- 1 Leuchte (2 x 3 LED)
- 3 Batterien (AAA, Mikro) 1,5 V
- 1 Gebrauchsanleitung

HERSTELLER

Thomann GmbH
Hans-Thomann-Str.1, 96138 Burgebrach, www.thomann.de
422 147 2/21

ABBILDUNG DER LEUCHE
-perspektivisch Darstellung-

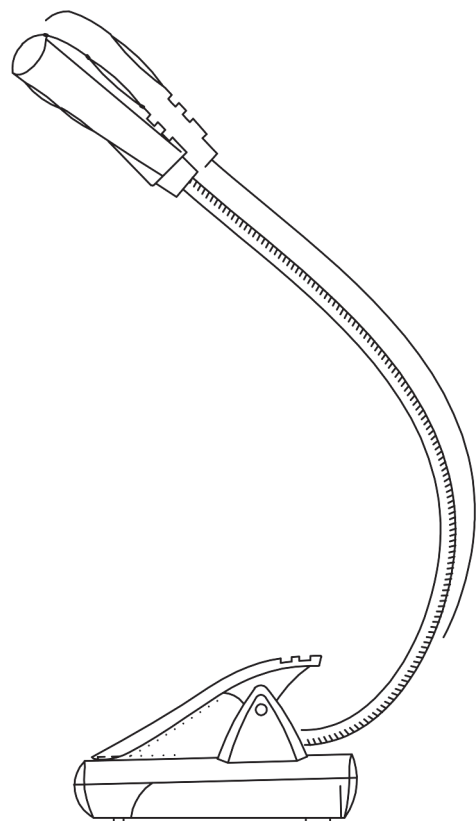

Triple Flex Light Lamp Black *Millenium*

1. Ausstattung & Abmessungen

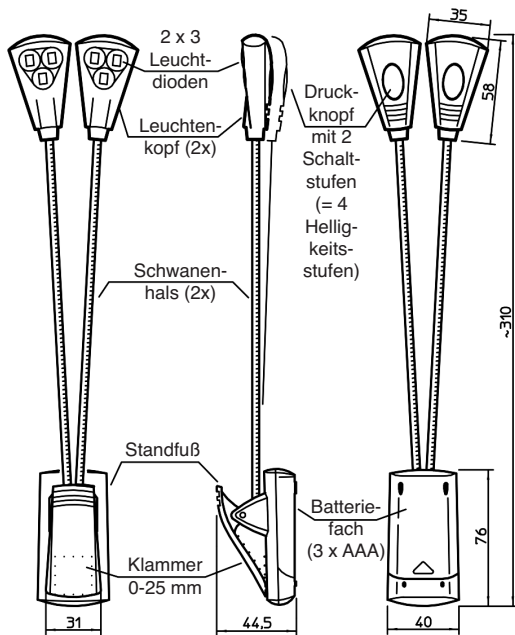

2. Batterien/Akkus einsetzen oder wechseln

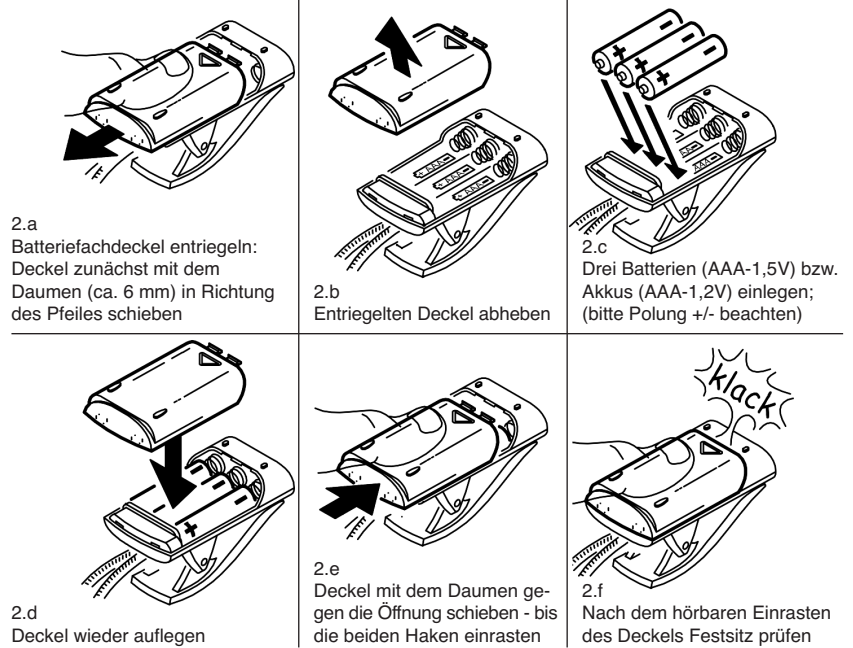

3. Lampe platzieren

3.a an PLATTEN

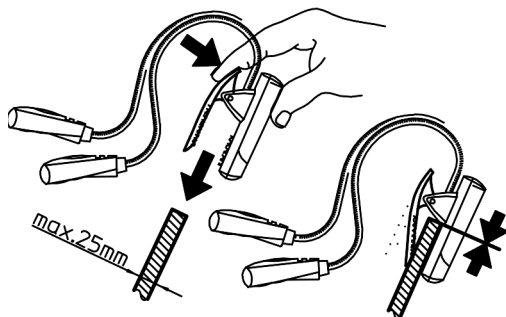

- 3.a.1 Klammer drücken und über die Notenpult- oder sonstige Platte (max.25mm) schieben...
- 3.a.2 ...bis die Platte am unteren Anschlag der Klammer innen anstößt

3.b an NOTENKÖPFEN

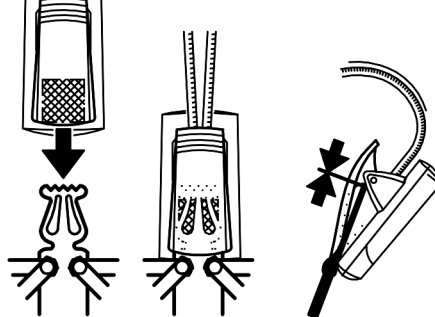

- 3.b.1 Klammer drücken und über die mittige platzierte Lyra des Notenkopfes schieben...
- 3.b.2 ...bis die Platte am oberen Anschlag innen anstößt

3.c auf TISCHEN und ABLAGEN

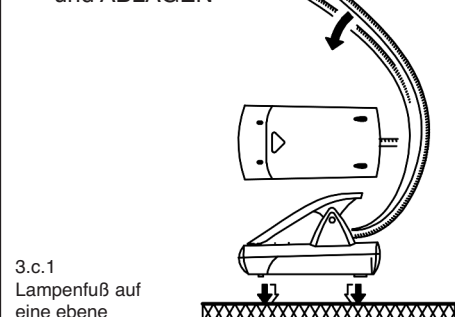

- 3.c.1 Lampenfuß auf eine ebene Unterlage stellen. Vier Auflagepunkte sorgen für einen wackelfreien Stand
- 3.c.2 Für die optimale Balance ggf. die Schwanenhäse mitsamt Leuchtkopf etwas korrigieren

4. Licht Ein- und Ausschalten

Beide Leuchtenköpfe sind unabhängig voneinander schaltbar

Durch mehrfaches Betätigen des Druckknopfes wird die Lichtstärke gesteuert:

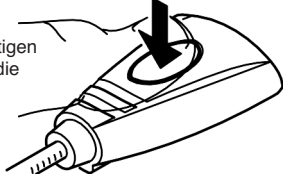

Grundstellung = Licht AUS

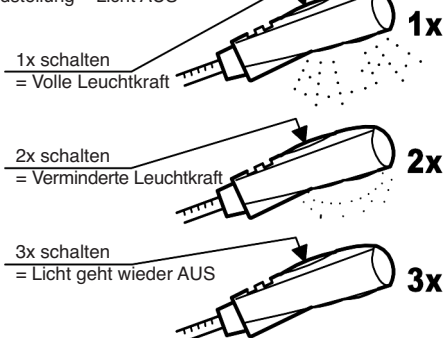

Schaltzyklus beginnt erneut

5. Leuchtenkopf einstellen

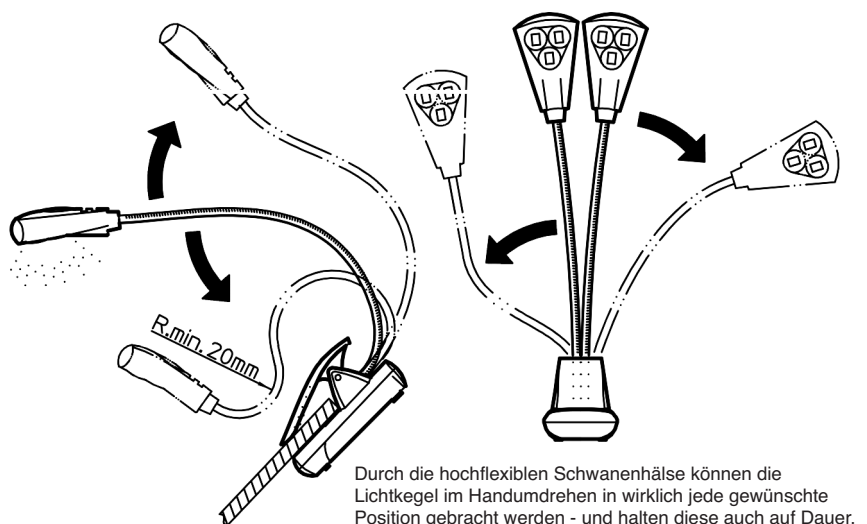

Durch die hochflexiblen Schwanenhäse können die Lichtkegel im Handumdrehen in wirklich jede gewünschte Position gebracht werden - und halten diese auch auf Dauer.

Triple Flex Light Lamp Black *Millenium*

INSTRUCTIONS FOR USE

INTENDED USE

- This unit is intended for the targeted illumination of sheet music, documents or objects up to A3 size.
- The lamp is not suitable for room lighting

BEFORE FIRST USE

Thank you for choosing this product. Please read and keep these instructions carefully. It informs you about all important steps in setting up and handling the luminaire. If the luminaire is passed on to a third party, this manual must also be handed over.

FEATURES

- Two movable goosenecks, each carrying a 3-LED light head
- Both light heads are independently switchable in 2 brightness levels
- The flexible adjustment of the light sources allows bright or dimmed, focused or wide-area light
- The LEDs are permanently integrated in the light head and are NOT replaceable
- With clamp for attaching the luminaire to music stand heads or tops as well as to table edges and shelves table edges and shelves (vertical and horizontal progression); Clamping range: up to 25 mm
- Stand for placing the luminaire on level surfaces

SAFETY INSTRUCTIONS

- In the event of improper use or handling, no liability can be accepted for any damage no liability can be accepted for any damage resulting from improper use.
- Before use, check visually that all parts are present and in good order. Damaged articles must not be used or only after repair.
- Do not look directly into the light or shine it into the eyes of others.
- The LEDs of the lamp are not replaceable due to their design. Attempting to attempting to replace them is not permitted.
- The product must not be opened, with the exception of the battery compartment for battery replacement.
- Ensure that the mounting bracket is securely fastened.
- Stands used must be checked for sufficient stability.
- The luminaire is not a toy and must be kept away from small children.
- Protect from moisture and wetness.
- A product that is no longer operational must be disposed of properly.

BATTERY/RECHARGEABLE BATTERY INSTRUCTIONS

- Open the battery compartment and insert the batteries, observing the correct polarity (+/-) insert. See instructions and also embossing in the bottom of the compartment.
- Only use batteries from the same manufacturer and of the same type.
- NEVER use different batteries at the same time. Examples: Standard (zinc-carbon), alkaline, rechargeable (NiCd, NiMh), etc.
- There are two types of batteries available on the market:
 - a. Battery (1.5 V) = Non-rechargeable
 - b. Battery (1.2 V, so-called accumulator) "Recharge or Rechargeable"
- In case of prolonged non-use, it is recommended to remove the batteries/ rechargeable batteries

CARE, CLEANING

- Careful handling and the constant removal of dirt and moisture are essential for a long are essential for a long service life of the lamp.
- Use a soft, dry cloth for cleaning. For stubborn dirt use a slightly damp cloth and a non-abrasive cleaning agent.

DISPOSAL

- Lamp
Used electrical appliances must not be disposed of with household waste. They must be disposed of properly at the end of their life and can be taken to a local at a local recycling centre.
- Batteries/rechargeable batteries
These must also not be disposed of with household waste. The batteries/ rechargeable batteries must first be removed from the luminaire and disposed of separately at a municipal collection point. Batteries containing hazardous substances are marked with the dustbin symbol and an abbreviation of the ingredient: Cd (cadmium), Hg (mercury), Pb (lead).
- Packaging
It must be returned to the DSD (Green Dot), if possible, sorted by type.
- General
Information on disposal can also be obtained from the responsible local authority.

TECHNICAL DATA

LEDs (typ, quantity)	SMD LED, 6 (2 x 3 LED)
Socket type	fixed installed (no replacement)
Brightness levels	Off - Half - Full (switchable)
Brightness max. level	Lumen: 54
	LUX: ~250 (DIN A3) / ~2200 (Spot-100 mm)
Colour temperature	5500 K - 6500 K
Average life	10.000 hours
Mode of operation	Battery operation (3 x AAA)
	Mains operation: 5 V-500 mA
Voltage	DC: 4.5 V / Power supply: 5 V
Power consumption	0.6 W (6 x 0.1 W)
Dimensions	310 mm, 0.1 kg

SYMBOLS USED



Declaration of conformity

CE stands for Conformité Européenne (European Conformity) and states, that this product meets the requirements of the applicable EU directives.



Disposal

The luminaire must not be disposed of with household waste. For information, please contact your local authority for disposal information

SCOPE OF DELIVERY

- 1 light (2 x 3 LED)
- 3 batteries (AAA, micro) 1,5 V
- 1 instruction manual

MANUFACTURER

Thomann GmbH
Hans-Thomann-Str.1, 96138 Burgebrach, www.thomann.de
422 147 2/21

ILLUSTRATION OF THE LIGHT

-perspective view-

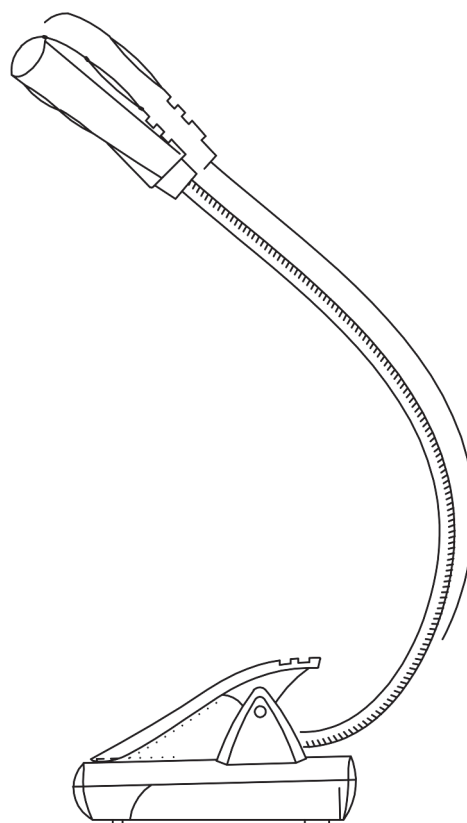

Triple Flex Light Lamp Black *Millenium*

1. Equipment & Dimensions

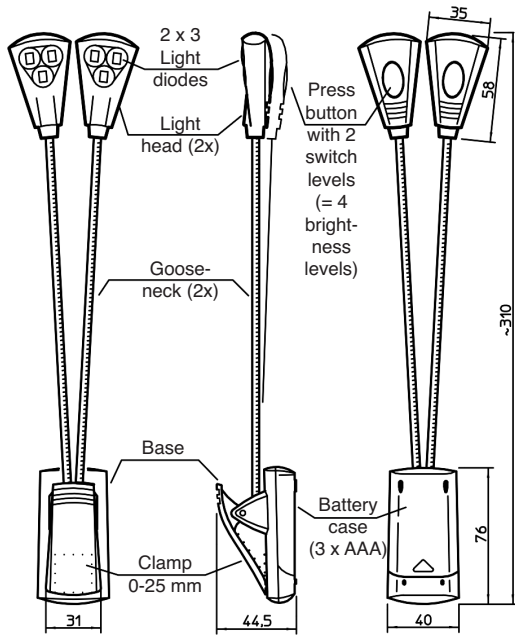

2. Batteries/rechargeable batteries insert or change

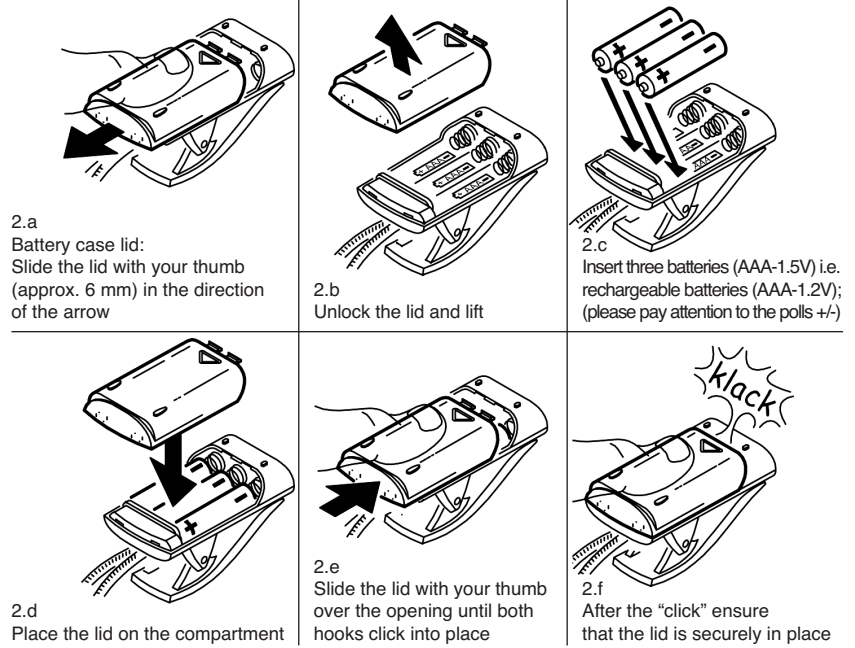

3. Placement of the lamp

3.a to the PLATES

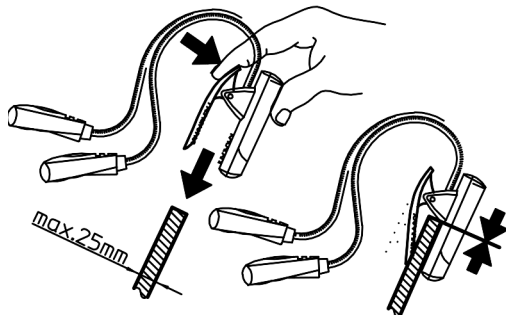

- 3.a.1 Press the clamp and slide the music desk or other plate (max. 25 mm)...
- 3.a.2 ...until the plate reaches the inside of the lower end of the clamp

3.b to NOTE HEADS

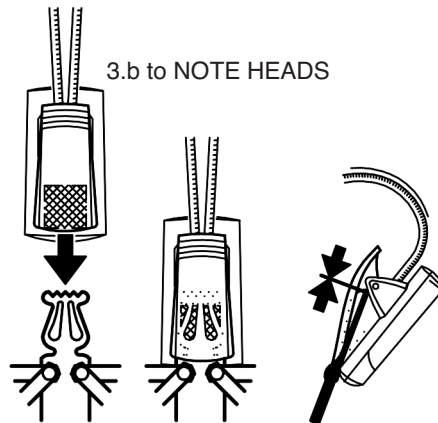

- 3.b.1 Press the clamp and slide the Lyra placed in the middle of the note head...
- 3.b.2 ...until the plate reaches the inside of the upper end of the clamp

3.c on TABLES and TRAYS

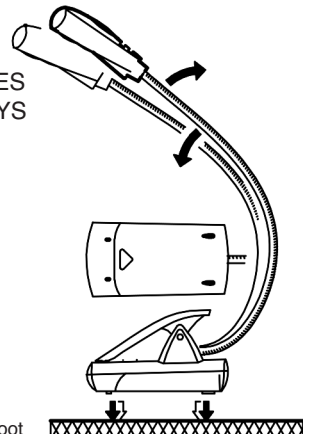

- 3.c.1 Place the lamp foot /base on a level surface. Four points of support ensure stability
- 3.c.2 To attain optimal balance adjust the goosenecks and the light head a bit

4. Turn Light On/Off

Both light heads can be turned on or off independently of each other

By repeated pressing of the press button the brightness is controlled:

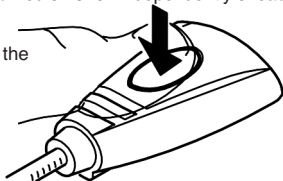

Initial position = Light OFF

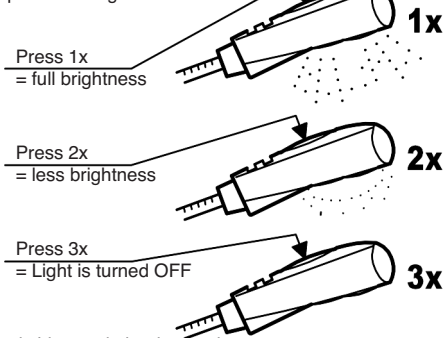

The switching cycle begins again

5. Adjust the Light Head

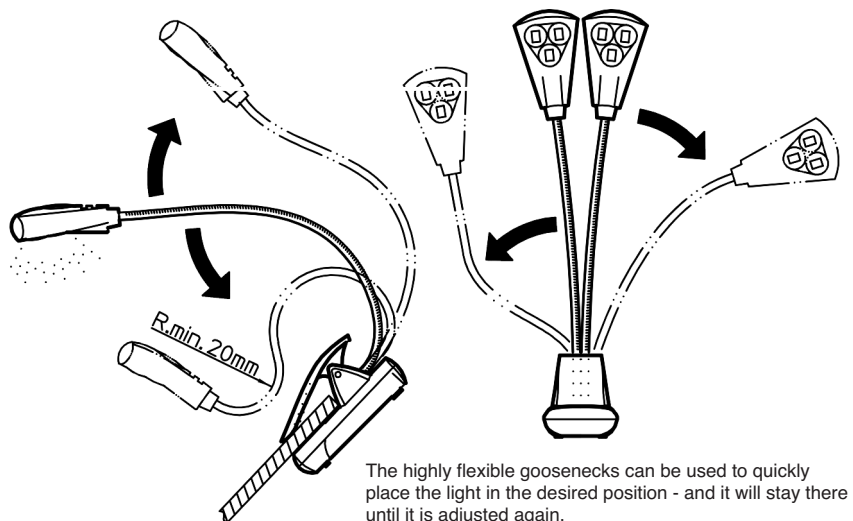

The highly flexible goosenecks can be used to quickly place the light in the desired position - and it will stay there until it is adjusted again.