

R8 Recorder: Sampler Interface: Controller

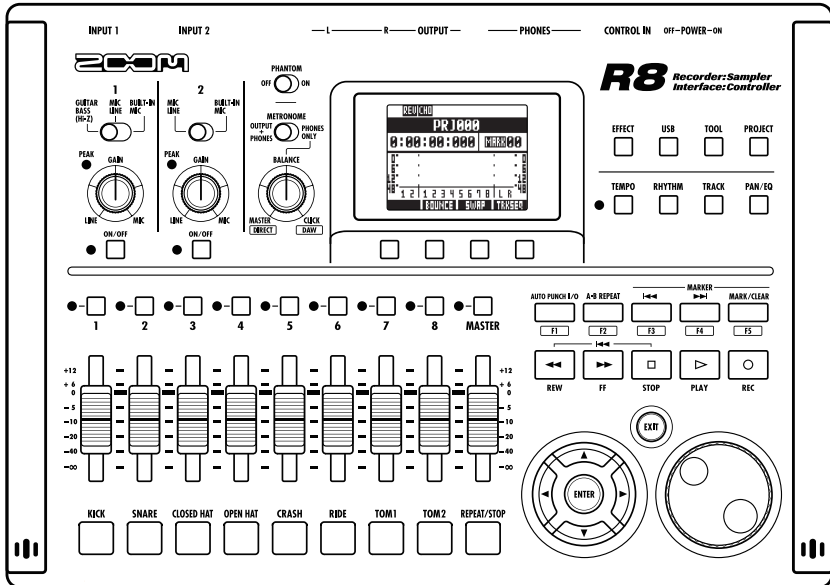

BEDIENUNGSANLEITUNG



Sie können das Benutzerhandbuch auf der Webseite von ZOOM (www.zoom.jp/docs/r8) herunterladen.

ZOOM



© ZOOM Corporation

Dieses Handbuch darf weder in Teilen noch als Ganzes in irgendeiner Form reproduziert werden.



Gebrauchs- und Sicherheitshinweise

SICHERHEITSHINWEISE

Um Schäden zu vermeiden, müssen die in diesem Handbuch durch Warn- und Sicherheitssymbole markierten Warnhinweise und Vorsichtsmaßnahmen beachtet werden. Diese Symbole haben die folgende Bedeutung:

	Hier drohen ernsthafte Verletzungen oder Tod.
	Hier drohen Verletzungen oder Schäden am Gerät.

Weitere Symbole

	Notwendige (vorgeschriebene) Handlungen
	Verbotene Handlungen

Warnung

Betrieb über ein Netzteil

- ⓘ Betreiben Sie dieses Gerät immer mit dem ZOOM AD-17 Netzteil.
- ⓘ Verwenden Sie das Gerät nicht außerhalb der angegebenen Absicherung, Kabelbelegung oder Spannung. Wenn Sie das Produkt in anderen Ländern (oder Regionen) verwenden möchten, in denen die Netzspannung nicht 230 VAC beträgt, besorgen Sie sich bei Ihrem ZOOM-Händler ein passendes Netzteil.

Batteriebetrieb

- ⓘ Verwenden Sie vier herkömmliche 1,5 Volt Batterien vom Typ AA (Alkaline oder Nickel-Metal-Hybrid).
- ⓘ Lesen Sie die Hinweise auf den Batterien.
- ⓘ Betreiben Sie das Gerät nur mit geschlossener Batterieabdeckung.

Modifikationen

- ⓘ Öffnen Sie niemals das Gehäuse und versuchen Sie nicht, das Produkt zu modifizieren.

Vorsichtsmaßnahmen

ProduktHinweise

- ⓘ Lassen Sie das Gerät nicht herunterfallen, stoßen Sie es nicht und üben Sie keine übermäßige Kraft aus.
- ⓘ Verhindern Sie, dass Gegenstände oder Flüssigkeiten ins Gerät gelangen.

Betriebsumgebung

- ⓘ Vermeiden Sie einen Betrieb unter besonders hohen oder niedrigen Temperaturen.
- ⓘ Vermeiden Sie einen Betrieb in der Nähe von Heizgeräten, Öfen oder anderen Hitzequellen.
- ⓘ Vermeiden Sie einen Betrieb in großer Feuchtigkeit oder in der Nähe von Spritzwasser.
- ⓘ Vermeiden Sie einen Betrieb an Orten mit starken Vibrationen.
- ⓘ Vermeiden Sie einen Betrieb in einer staubigen oder verschmutzten Umgebung.

Hinweise zum Netzteil-Betrieb

- ⓘ Wenn Sie das Netzteil aus der Steckdose ziehen, fassen Sie es immer direkt am Steckernetzteil.
- ⓘ Bei Gewitter oder längerer Lagerung entfernen Sie das Netzteil aus der Steckdose.

Hinweise zum Batteriebetrieb

- ⓘ Achten Sie bei der Installation der Batterien auf die korrekte Ausrichtung (+/-).
- ⓘ Verwenden Sie den angegebenen Batterie-Typ. Verwenden Sie keinesfalls alte und neue Batterien oder Batterien unterschiedlicher Hersteller oder Typen gemeinsam.
- ⓘ Wenn Sie das Gerät länger nicht nutzen, entfernen Sie die Batterien. Wenn Batterien ausgelaufen sind, säubern Sie das Batteriefach sowie die Kontakte sorgfältig von Resten von Batterieflüssigkeit.

Verkabelung der Ein- und Ausgangsbuchsen

- ⓘ Schalten Sie immer zuerst alle Geräte aus, bevor Sie Kabelverbindungen herstellen.
- ⓘ Vor dem Transport müssen alle Kabel und das Netzteil vom Gerät abgezogen werden.

Lautstärke

- ⓘ Betreiben Sie Gerät nicht länger mit hoher Lautstärke.

Gebrauchshinweise

Einstreuungen mit anderen elektrischen Geräten

Aus Sicherheitsgründen bietet der **RB** maximalen Schutz vor elektromagnetischer Strahlung. Geräte, die gegenüber Interferenzen sehr empfindlich sind oder diese erzeugen, sollten jedoch nicht in der Nähe betrieben werden, da Einstreuungen nicht ausgeschlossen werden können. Stellen Sie den **RB** und das betroffene Gerät in solchen Fällen weiter voneinander entfernt auf. Elektromagnetische Interferenzen können bei allen elektronischen Geräten (wie dem **RB**) zu Fehlfunktionen, Datenverluste und anderen Problemen führen. Arbeiten Sie stets mit besonderer Vorsicht.

Reinigung

Verwenden Sie zur Reinigung der Oberflächen ein weiches Tuch. Bei Bedarf können Sie ein feuchtes, aber gut ausgeprägtes Tuch verwenden. Verwenden Sie keine aggressiven Reinigungsmittel, Wachse oder Lösungsmittel (wie Farbverdünner, Reinigungsbenzin).

Fehlfunktion

Wenn das Gerät beschädigt wird oder Fehlfunktionen zeigt, ziehen Sie sofort das Netzteil aus der Steckdose, schalten das Gerät aus und ziehen alle Kabel ab. Wenden Sie sich dann mit Informationen wie dem Modellnamen und der Seriennummer des Geräts, einer Beschreibung der Fehlfunktion, Ihrem Namen, Ihrer Adresse und Ihrer Telefonnummer an Ihren Händler bzw. den ZOOM Support.

Urheberrecht

Außer für den persönlichen Gebrauch sind nicht-autorisierte Aufzeichnungen von urheberrechtlich geschützten Quellen (CDs, Schallplatten, Tonbändern, Videos, Sendematerial usw.) verboten. Die ZOOM Corporation haftet nicht für etwaige Folgen aus Urheberrechtsverletzungen.

- Die Logos SD  und SDHC  sind Warenzeichen.
- Windows® und Windows Vista® sind Warenzeichen oder eingetragene Warenzeichen von Microsoft®.
- Macintosh® und Mac OS® sind Warenzeichen bzw. eingetragene Warenzeichen von Apple Inc.
- Steinberg und Cubase sind (eingetragene) Warenzeichen der Steinberg Media Technologies GmbH.
- Weitere Produktnamen, Warenzeichen und im Handbuch erwähnte Firmennamen sind Eigentum des jeweiligen Besitzers.
- Alle Warenzeichen sowie registrierte Warenzeichen, die in diesem Handbuch zur Kenntlichmachung genutzt werden, sollen in keiner Weise die Urheberrechte des jeweiligen Besitzers einschränken oder brechen.

Einleitung

Bitte lesen Sie dieses Handbuch sorgfältig durch, um den **RB** bis ins Detail kennen zu lernen und über Jahre hin effektiv nutzen zu können. Bewahren Sie das Handbuch nach dem Lesen zusammen mit der Garantie an einem sicheren Ort auf. Beachten Sie, dass Details aus Gründen der technischen Verbesserung ohne vorherige Anündigung verändert werden können.

Vielen Dank, dass Sie sich für den ZOOM **RB** entschieden haben: In diesem Handbuch wird er als **RB** bezeichnet. Der **RB** bietet die folgenden Merkmale:

■ Multitrack-Recorder zum Betrieb mit SDHC-Karten mit bis zu 32 GB

Der **RB** ist ein 8-Track-Recorder, der SDHC-Karten bis 32 GB unterstützt. Nach der Aufnahme der linearen PCM-Daten (WAV) mit 16/24 Bit und der Samplingrate 44.1/48 kHz können Sie die aufgenommenen Daten auf Ihren Computer übertragen und dort in einer DAW-Software verwenden.

■ Hi-Speed-Audio-Interface (USB 2.0)

Sie können den **RB** und seine verschiedenen Ein- und Ausgangsbuchsen als hochwertiges USB 2.0 Audio-Interface verwenden, das zwei Ein- und Ausgänge bei 24 Bit und 96 kHz bietet. Zudem können seine Effekte benutzt werden (nur 44,1 kHz) und ein Betrieb über Bus-Power ist möglich.

(Einzelheiten erfahren Sie in der Bedienungsanleitung Audio-Interface).

■ Bedienoberfläche für DAW-Software

Der **RB** kann über ein USB-Kabel mit dem Computer verbunden und als Bedienoberfläche für eine DAW-Software benutzt werden. Laufwerksfunktionen wie Wiedergabe, Aufnahme und Stop stehen ebenso zur Verfügung wie die Steuerung der Fader Ihrer DAW-Software. Zudem können Sie den Funktionstasten F1 - F5 verschiedene DAW-Funktionen zuweisen (die zuweisbaren Funktionen sind je nach DAW-Software unterschiedlich).

(Einzelheiten erfahren Sie in der Bedienungsanleitung Audio-Interface).

■ Anschluss unterschiedlicher Eingangsquellen wie Gitarren, Mikrofonen und Line-Geräten

Der **RB** verfügt über zwei Eingangsbuchsen, die zum Anschluss von XLR- und Klinke Steckern ausgelegt sind. Beide können Phantomspannung (24 oder 48 V) ausgeben, ein Input kann hochohmige Quellen verarbeiten. Neben hochohmigen Gitarren und Bässen können Sie an den Eingängen auch andere Quellen wie dynamische oder Kondensatormikrofone, Synthesizer und andere Line-Geräte anschließen. Akustikgitarre und Gesang lassen sich bequem mit den internen hochwertigen Kondensatormikrofonen aufnehmen.

(siehe „Anschluss von Instrumenten“ auf S.21).

■ Sampler mit 8 Pads und 8 Stimmen

Mit Hilfe des Samplers können einzelnen Tracks (Pads) Sounds zugewiesen sowie Loops erzeugt werden. Spielen Sie die Pads in Echtzeit und kombinieren Sie diese mit Loops, um Backings für ganze Songs zu erstellen. Mit Hilfe der Drum-Loops kann jeder ganz einfach professionelle Begleitungen und Guide-Spuren erstellen. Recorder und Sampler arbeiten nahtlos zusammen: Sie können also auf anderen Tracks aufnehmen, während Sie die Loop-Wiedergabe abhören.

(siehe „Songs mit dem Sampler erzeugen“ auf S. 60).

Überprüfen des Lieferumfangs

Folgendes ist im Lieferumfang enthalten: Bitte überprüfen Sie die Vollständigkeit.

**RB -
Gerät**

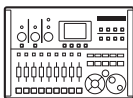

USB-Kabel



**Netzteil
(ZOOM AD-17)**



**Karte mit dem
Download-Freischaltcode
für Cubase LE**



**Bedienungs-
anleitung (dieses
Dokument)**



**Cubase LE
Kurzanleitung**



Sie können die Bedienungsanleitung für das Audio-Interface auf der Internetseite von ZOOM downloaden.(www.zoom.co.jp)

Gebrauchs- und Sicherheits- hinweise	2
Einleitung	3
Überprüfen des Lieferumfangs	3
Inhalt	4
Oberfläche und Funktionen	6
Überblick über die Schalt- und Tastenfunktionen	8
Display-Informationen	9
Funktionsübersicht	10
Anschlüsse	12
Installation der SD-Karte	13
Ein- und Ausschalten des Geräts	14
Ein- und Ausschalten	15
Einstellen von Datum & Zeit	15
Aufnahme und Wiedergabe	16
Überblick Recorder	16
Vorbereitungen vor der Aufnahme	17
Erstellen eines Projekts	17
Taktmaß ändern	18
Einstellen des Tempos	19
Verwenden des Metronoms	20
Aufnahme des ersten Tracks	21
Anschließen von Instrumenten	21
Einstellen des Eingangspegels	22
Einsatz von Insert-Effekten	23
Anpassen des Aufnahmepegels	24
Tracks für die Aufnahme auswählen	25
Aufnahme	26
Neu-Aufnahme	26
Aufnahme einer neuen Datei	27
Wiedergabe der Aufnahmen	27
Overdubbing	28
Stereo-Aufnahme (Stereo-Link)	29
Austausch von Takes	30
Tauschen (Swap) von zwei Tracks	31
Neu-Aufnahme eines Track-Abschnitts (Punch-In/Out)	31
Manuelles Punch-In/Out	32
Automatisches Punch-In/Out	33
Zusammenfassen mehrerer Tracks auf 1-2 Tracks (Bouncen)	34
Zum gewünschten Abschnitt in einem Song navigieren	36
Schleifenwiedergabe eines bestimmten Abschnitts (A-B Repeat)	38
Mischung	40
Überblick über das Mischen	40
Einstellung von Pegel, EQ und Panning der Tracks	42
Einsatz der Send-Return-Effekte	44
Anwendung von Insert-Effekten auf Tracks	45
Mix-Down	46
Einsatz eines Mastering-Effekts	46
Mix-Down des Master-Tracks	47
Einsatz der Rhythmus-Funktion ..	48
Überblick über die Rhythmus- Funktionen	48
Rhythmus-Pattern-Auswahl	49
Ändern des Patterns	49
Ändern des Drum-Kits	49
Spielen der Rhythmus-Patterns über Pads	50
Bänke umschalten	50
Wiederholte Sounds (Wirbel)	50
Ändern der Pad-Empfindlichkeit	49
Zuweisen von Rhythmus-Patterns zu Tracks	51
Erzeugen eines Rhythmus-Patterns	52
Erstellung von Rhythmus-Patterns vorbereiten	52
Pattern in Echtzeit eingeben	53
Rhythmus-Pattern Schritt für Schritt eingeben	54
Rhythmus-Patterns kopieren	55
Rhythmus-Patterns löschen	56
Rhythmus-Patterns umbenennen	57
Rhythmus-Patterns aus anderen Projekten importieren	58
Lautstärke und Stereoposition einstellen	59

Verwenden des Samplers 60

- Songs mit dem Sampler erzeugen 60
- Verwenden des Samplers 61
- Loops den Tracks zuweisen 63
- Loops einstellen 64
 - Track auf Loop schalten. 64
 - Loop-Intervall einstellen 65
- Spielen der Pads 66
- Wiedergabe-Methode einstellen 66
 - Global Quantisierung zur
 - Timing-Steuerung einstellen 66
- BPM-Tempo eines Tracks ändern 67
- Audio-Tempo ohne Tonhöhen-
 - Änderung verändern 68
- Audiodateien beschneiden (Trimmen) 70
- Fade-Ins und Fade-Outs einstellen 71

**Verwenden des Track-
Sequenzers** 72

- Überblick Track-Sequenzler 72
- Erzeugen einer Sequenz 73
 - Sequenz in Echtzeit erzeugen 73
 - Sequenz mit der Step-Eingabe erzeugen 74
 - Einfügen und Löschen von Beats 76
- Wiedergabe einer Sequenz 78

Einsatz der Effekte 80

- Überblick über die Effekte 80
- Auswahl von Effekt-Patches 83
- Patches editieren 84
- Patches speichern. 86
- Import von Patches aus anderen
 - Projekten. 87
- Patches umbenennen 88
- Exklusiver Einsatz der Effekte für das
 - Monitoring. 89

**Mit Projekten und Audiodateien
arbeiten** 90

- Projekte und Audiodateien. 90
- Schreibschutz für ein Projekt 91
- Auswahl eines Projekts 91
- Projekt- und Audiodatei-Informationen
 - einblenden. 92
- Projekte und Audiodateien kopieren 93
- Projekt- und Audiodateinamen ändern. 94
- Projekte und Audiodateien löschen 95
- Audiodateien teilen 96
- Aufnahmeformat (Bitrate) einstellen 97
- Auswahl des Aufnahme-Modus. 97
- Fortlaufende Wiedergabe von Projekten 98
- Audiodateien aus anderen Projekten
 - laden. 100

Betrieb über USB 102

- Überblick der USB-Funktionen 102
- Datenaustausch mit einem Computer
 - (Kartenleser) 103
- Funktion als Audio-Interface und
 - Bedienoberfläche 105

Weitere Funktionen 108

- Tuner verwenden. 108
- Einstellen des Displays 109
 - Wechseln der SD-Karte bei
 - bei eingeschaltetem Gerät. 110
 - Formatieren einer SD-Karte 111
 - Überprüfen der Restkapazität der
 - Karte 111
 - Einstellen des Batterie-Typs. 112
 - Phantomspannung einstellen. 112
 - Einsatz eines Fußschalters. 113
 - Prüfen der Firmware-Version 114
 - Aktualisieren der Firmware. 114

Rhythmus-Pattern-Liste 116

Effekt-Typen und -Parameter 118

Effekt-Patch-Liste 129

Liste der Fehlermeldungen 135

Fehlerbehebung 136

Spezifikationen 137

Stichwortregister 138

Oberfläche und Funktionen

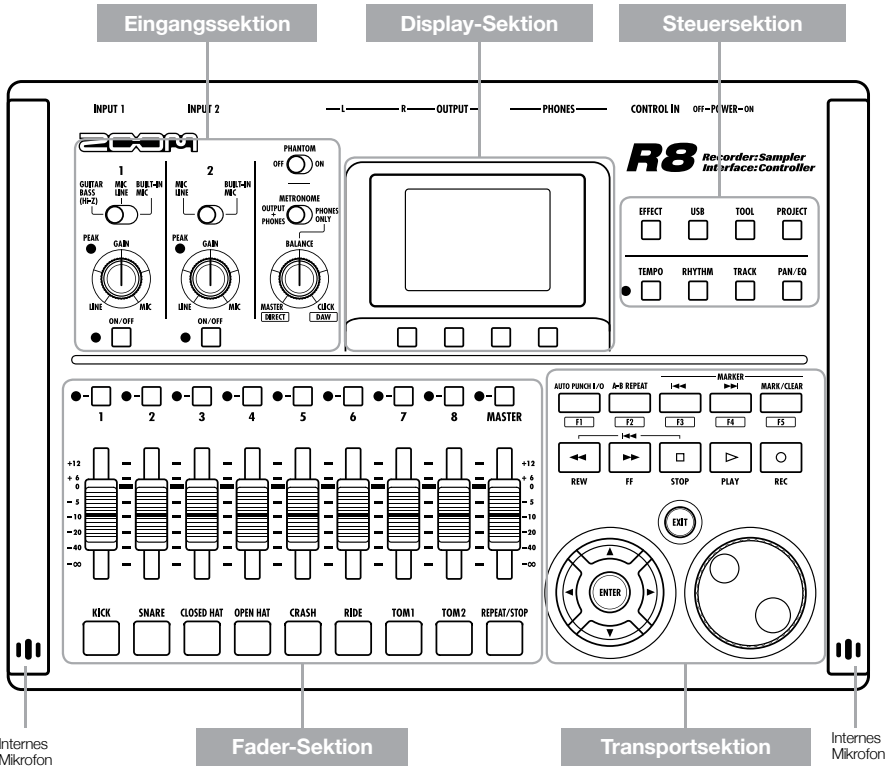

Rückseite

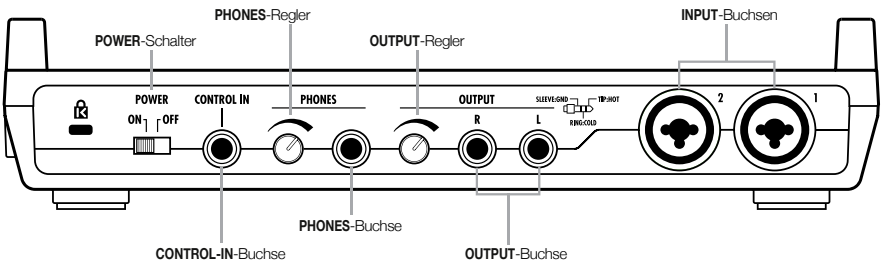

Rechtes Seitenteil

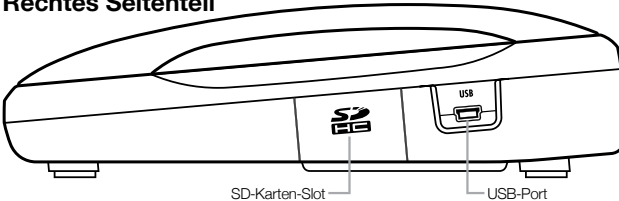

Unterseite (nicht dargestellt)
Batteriefach

Eingangssektion

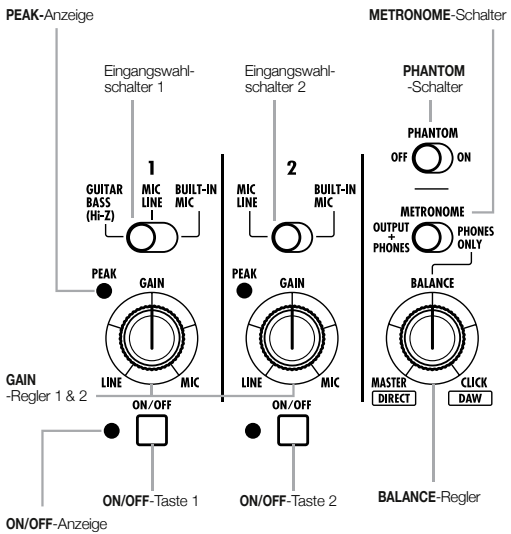

Display-Sektion

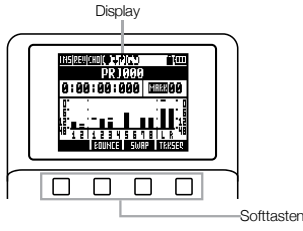

Steuersektion

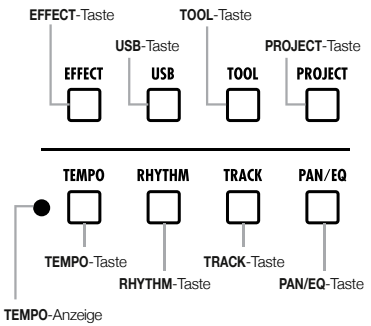

Fader-Sektion

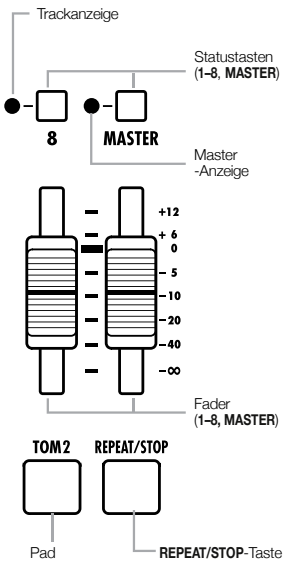



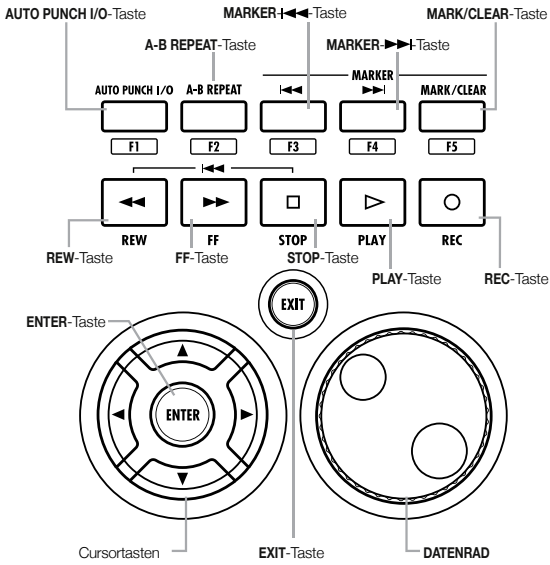



Transportsektion







Überblick über die Schalt- und Tastenfunktionen

Hier beschreiben wir die Funktionen der Tasten und Schalter am **RB** und ihre Funktion.

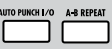

Transportsektion

 REC-Taste REC	<ul style="list-style-type: none"> Arbeitet nur, wenn Tracks aufnahmebereit geschaltet sind Gestoppt: Aktiviert die Aufnahmebereitschaft Aufnahmebereit: Deaktiviert die Aufnahmebereitschaft Wiedergabe: Startet die Aufnahme (manuelles Punch-In/Punch-Out)
 PLAY-Taste PLAY	<ul style="list-style-type: none"> Gestoppt: Startet die Wiedergabe Aufnahmebereitschaft: Startet die Aufnahme
 STOP-Taste STOP	<ul style="list-style-type: none"> Laufende Aufnahme: Stoppt die Aufnahme Wiedergabe: Stoppt die Wiedergabe Aufnahmebereitschaft: Stopp
 FF-Taste FF	<ul style="list-style-type: none"> Gestoppt oder Wiedergabe: Schneller Vorlauf
 REW-Taste REW	<ul style="list-style-type: none"> Gestoppt oder Wiedergabe: Schneller Rücklauf Halten Sie STOP und drücken Sie REW: Springt an den Anfang. <div style="display: flex; align-items: center; justify-content: center;"> <div style="border: 1px solid black; padding: 2px; margin-right: 5px;"></div> <div style="margin: 0 5px;">+</div> <div style="border: 1px solid black; padding: 2px; margin-left: 5px;"></div> </div>

 ENTER-Taste	<ul style="list-style-type: none"> Eingabe bestätigen
 EXIT-Taste	<ul style="list-style-type: none"> Drücken, um zurückzugehen Drücken und halten, um zum obersten Screen zurückzukehren
 DATENRAD	<ul style="list-style-type: none"> Dient zum Ändern von Zahlenwerten und zur Menü-Navigation
	<ul style="list-style-type: none"> Marker setzen, löschen und bewegen
	<ul style="list-style-type: none"> Auto Punch-In/Out und A-B Repeat einstellen/abbrechen

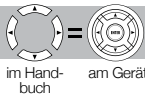







Darstellung Cursor



Darstellung im Handbuch	
	Die möglichen Richtungen sind in den Abbildungen dunkel hervorgehoben.
	Navigation im Menü

Die Cursorstasten dienen zur Navigation (auf, ab, links, rechts) und zur Auswahl von Einträgen. Sie werden wie oben gezeigt im Handbuch dargestellt.







Steuersektion

 EFFECT-Taste	<ul style="list-style-type: none"> Dient zum Einstellen der Insert- und Send-Return-Effekte
 USB-Taste	<ul style="list-style-type: none"> Für die Modi Audio-Interface, Controller-Oberfläche und Kartenleser
 TOOL-Taste	<ul style="list-style-type: none"> Für die Metronom-, Tuner-, System- und SD-Karten-Einstellungen
 PROJECT-Taste	<ul style="list-style-type: none"> Dient zur Anlage, Auswahl und Arbeit mit Projekten
 TEMPO-Taste	<ul style="list-style-type: none"> Dient zur Tempo-Eingabe (Taste blinkt im eingestellten Tempo)
 RHYTHM-Taste	<ul style="list-style-type: none"> Dient zur Wiedergabe, Anlage und Auswahl von Rhythmus-Patterns
 TRACK-Taste	<ul style="list-style-type: none"> Dient zur Zuweisung von Tracks und zur Konfiguration
 PAN/EQ-Taste	<ul style="list-style-type: none"> Bietet Zugriff auf die Track-Mixer-Einstellungen

Fader-Sektion

 TRACK 1-8 Statustasten	<ul style="list-style-type: none"> Track-Status ändern und anzeigen Grün: Wiedergabe Aus: Stumm Rot: Aufnahme Orange: Wiedergabe eines Loops oder Rhythmus-Patterns
 MASTER Statustaste	<ul style="list-style-type: none"> Master-Track-Status ändern und anzeigen Grün: Wiedergabe Aus: Master Rot: Mix-Down

Eingangssektion

 Eingangswahl-schalter 1	<ul style="list-style-type: none"> Auswahl der Signalleue
 Eingangswahl-schalter 2	<ul style="list-style-type: none"> Auswahl der Signalleue
 PHANTOM-Schalter	<ul style="list-style-type: none"> Phantomspannung ON/OFF
 METRONOME-Schalter BALANCE-Regler	<ul style="list-style-type: none"> Stellt den Metronom-Ausgang ein In der Stellung PHONES ONLY steuert BALANCE das Lautstärkeverhältnis zwischen dem Audiosignal und dem Metronom.
 GAIN-Regler 1, 2 PEAK-Anzeigen	<ul style="list-style-type: none"> Regeln die Eingangsempfindlichkeit Anzeige leuchtet bei übersteuertem Eingangssignal
 ON/OFF-Tasten 1,2 Anzeigen	<ul style="list-style-type: none"> Eingang an-/abschalten (ON/OFF) Anzeige blinkt, wenn der Aufnahmepegel übersteuert

Display-Informationen

Das Display blendet Informationen zu den Projekten und anderen Einträgen, zum Anschluss- und Betriebsstatus als Recorder oder als Audio-Interface für den Computer sowie zu den verfügbaren Funktionen und Menüs ein.

Informationen auf dem Display

Oberster Screen: Zeigt das aktive Projekt

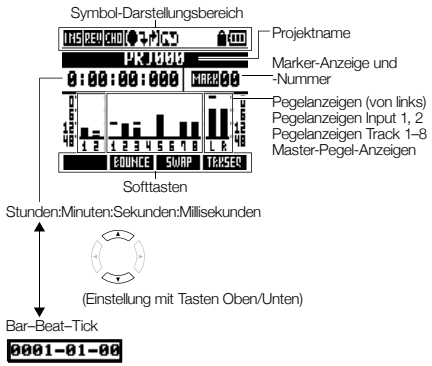

Menü-Screen: Zeigt ein Bedienungsmenü

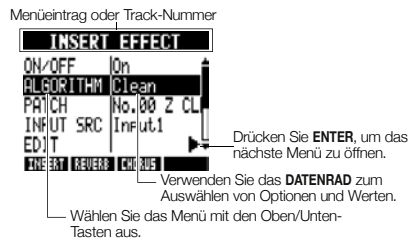

Darstellung und Bedeutung der Symbole

	Symbol für Insert-Effekt (S.23, 45, 46, 80) Wird bei aktivem Insert-Effekt angezeigt	EFFECT Aktivieren über: <input type="checkbox"/>
	Symbole für Send/Return REVERB/CHORUS (S.44, 80, 82) Werden bei aktivem Send/Return-Effekten angezeigt	EFFECT Aktivieren über: <input type="checkbox"/>
	Symbole für AUTO PUNCH IN/OUT (S.33) Werden bei aktivem Auto Punch-In/Out angezeigt	AUTO PUNCH I/O Aktivieren über: <input type="checkbox"/>
	A-B REPEAT-Symbol (S.38) Werden bei aktiver A-B-Repeat-Funktion angezeigt	A-B REPEAT Aktivieren über: <input type="checkbox"/>
	PROTECT-Symbol (S.91) Wird bei aktivem Projektschutz angezeigt	PROJECT Aktivieren über: <input type="checkbox"/>
	Batterie-Symbol (S.14) Wird im Batteriebetrieb angezeigt (inkl. Ladekapazitätsanzeige und Ladewarnung) (Wird bei Stromversorgung über USB nicht angezeigt)	

Softtasten



Die Funktionen der Softtasten werden am unteren Display-Rand angezeigt. Drücken Sie die Taste unter dem jeweiligen Symbol, um die zugehörige Funktion auszuführen.

1. Vorbereitung zur Aufnahme

Führen Sie vor der Aufnahme folgende Schritte durch:

Vorbereitung der Aufnahme **S.17**

- Um einen neuen Song aufzunehmen, erstellen Sie zuerst ein Projekt.
 - Erstellen eines Projekts (S.17)
- Legen Sie Taktmaß und Tempo des Songs fest.
 - Einstellen des Taktmaßes (S.18)
 - Einstellen des Tempos (S.19)
- Konfigurieren Sie das Metronom als Aufnahmehilfe.
 - Verwenden des Metronoms (S.20)

2. Aufnahme

Nehmen Sie auf den einzelnen Tracks Instrumente, Vocals oder andere Klangquellen auf. Mit Hilfe der Sampling- und Drum-Computer-

Aufnahme des ersten Tracks **S.21**

Nehmen Sie Instrumente und Vocals für das neue Projekt auf.

- Schließen Sie Instrumente und Mikrofone an und stellen Sie die Eingangsempfindlichkeit ein.
 - Anschließen von Instrumenten (S.21)
 - Einstellen der Eingangsempfindlichkeit (S.22)
 - Stereo-Aufnahme (Stereo-Link) (S.29)
- Wählen Sie die Tracks für die Aufnahme aus.
 - Tracks für die Aufnahme auswählen (S.25)
 - Aufnahme (S.26)
- Während der Aufnahme stehen folgende Effekte zur Verfügung:
 - Einsatz von Insert-Effekten (S.23)
 - Effekte im Monitor signal anwenden (S.89)
- Sie können die Aufnahme ganz oder teilweise wiederholen.
 - Letzte Aktion rückgängig machen (UNDO/REDO) (S.26)
 - Abschnitt eines Songs neu aufnehmen (Punch In/Out) (S.32)

Verwenden des Samplers **S.60**

- Audiodateien Tracks zuweisen und loopen.
 - Loops den Tracks zuweisen (S.63)
 - Loop-Einstellungen (S.64)

Verwenden von Rhythmus-Funktionen **S.48**

- Weisen Sie den Tracks Rhythmus-Patterns zu.
 - Zuweisen von Rhythmus-Patterns zu Tracks (S.51)

Funktionen können Sie den Tracks auch Audio-Loops und Rhythmus-Patterns zuweisen und mit der Sequenzer-Funktion zeitlich anordnen.

Wiedergabe

S.27

Instrumente, Vocals und andere Aufnahmen wiedergeben.

- Wiedergabe ab beliebiger Position und für beliebige Dauer
 - Zu einem bestimmten Punkt eines Songs springen (Locate) (S.36)
 - Schleifenwiedergabe eines bestimmten Abschnitts (A-B Repeat) (S.38)
- Austauschen eines Takes (der einem Track zugewiesenen Audiodatei)
 - Austausch von Takes (S.30)

Overdubbing

S.28

Während der Wiedergabe können Sie zusätzliche Instrumente oder Vocals auf andere Tracks aufnehmen (Overdubbing).

Bouncen von Tracks

S.34

- Wenn die freien Tracks nicht ausreichen, können Sie durch Bouncen Tracks freigeben.
 - Überspielen mehrerer Tracks auf 1 oder 2 Tracks (Bouncen) (S.34)

Verwenden von Sequenzer-Funktionen

S.72

- Geloopte Tracks und Rhythmus-Pattern-Tracks als Performance-(Sequenzer-)Daten für einen Song anordnen.
 - Erzeugen von Sequenzer-Daten (S.73)
 - Wiedergabe von Sequenzer-Daten (S.78)

3. Mischung und Mix-Down

Nach der Vorbereitung und Aufnahme der Tracks können Sie sie mischen und einen Stereo-Master-Track erzeugen.

Auf dem **RS**

Mischung

S.40

Steuern Sie die einzelnen Tracks aus und weisen Sie ihnen Effekte zu (Mixing).

- Stimmen Sie die Lautstärken der Tracks aufeinander ab.
 - Lautstärke, EQ und Balance einstellen (S.42)
- Folgende Effekt-Typen stehen für die einzelnen Tracks zur Verfügung:
 - Send/Return-Effekte verwenden (S.44)
 - Insert-Effekte auf Tracks anwenden (S.45)

Mix-Down auf Stereo-Mix

S.46

Sie können mehrere Tracks zu einem finalen Master-Track zusammenmischen (Mix-Down).

- Beim Mix-Down stehen Ihnen folgende Effekt-Arten zur Verfügung:
 - Mastering-Effekte verwenden (S.46)
- Erstellen Sie einen Stereo-Mix-Down.
 - Mix-Down auf Master-Tracks (S.47)

Auf einem Computer

Schließen Sie das Gerät über USB-Kabel an einem Computer an, um es als Audio-Interface, Controller-Oberfläche und Kartenleser zu verwenden. Sie können dann zum Mischen und Mastern Ihrer Tracks eine DAW-Software benutzen.

- Audio-Interface/Controller-Oberfläche (S.105)
- Datenaustausch mit einem Computer (Kartenleser) (S.103)

Informationen zum Audio-Interface finden Sie in der „Bedienungsanleitung Audio-Interface“.

Sie können die Bedienungsanleitung für das Audio-Interface auf der Internetseite von ZOOM downloaden. (www.zoom.co.jp)

Anschlüsse

Die Abbildung unten verdeutlicht die Anschlussmöglichkeiten für Instrumente, Mikrofone, einen Computer und andere Geräte.

Ausgänge

- 1 Kopfhörer
- 2 Stereoanlage, aktive Lautsprecher etc.

Eingänge

Schließen Sie Kabel mit XLR- oder Monoklinkensteckern (symmetrisch oder unsymmetrisch) an den **INPUT**-Buchsen an.

- 3 Mikrofone
 - Schließen Sie ein Mikrofon an **INPUT 1** oder **2** an.
 - Stellen Sie den Wahlschalter des Eingangs auf **MIC LINE**.
 - Aktivieren Sie die Phantomspeisung mit dem Schalter **PHANTOM**.
- 4 Geräte mit Stereoausgängen
Anschluss von Synthesizern, CD-Playern etc.:
 - Verbinden Sie die Buchsen **OUTPUT L/R** mit **INPUT 1/2**.
 - Stellen Sie die Wahlschalter beider Eingänge auf **MIC LINE**.

- 5 Gitarre/Bass
Anschluss von Gitarre/Bass:
 - Schließen Sie das Instrument an **INPUT 1** an.
 - Stellen Sie den Wahlschalter 1 auf **GUITAR BASS (Hi-Z)**.

- 6 Interne Mikrofone
Verwenden Sie die links und rechts im Gerät integrierten Mikrofone für eine Drum- oder Band-Aufnahme.
 - Stellen Sie die Wahlschalter der Eingänge (1 für links und 2 für rechts) auf **BUILT-IN MIC**.

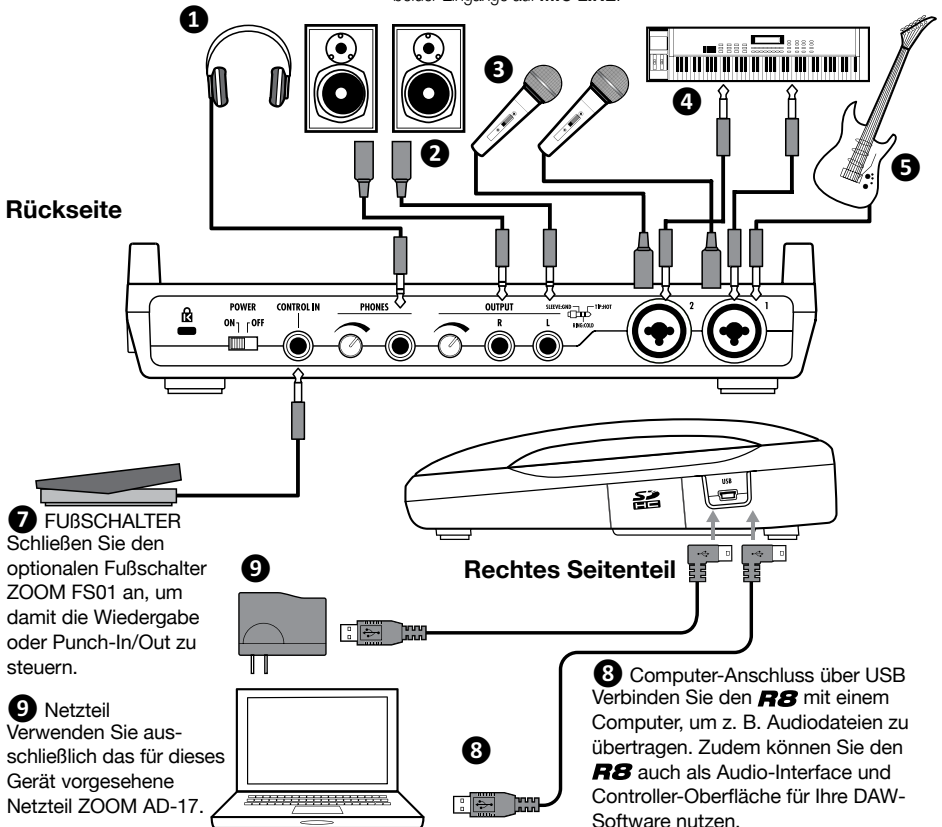

Installation der SD-Karte

Das **R8** speichert die Aufnahmedaten und Einstellungen auf SD-Karten. Zum Schutz Ihrer Daten sollten Sie das Gerät immer ausschalten, bevor Sie eine Karte einsetzen oder auswerfen. Für die Aufnahme wird eine SD-Karte benötigt.

Gerät zuerst ausschalten und Karte einsetzen (normaler Betrieb)

- Schalten Sie das R8 aus und entfernen Sie die Abdeckung des SD-Karten-Slots.**

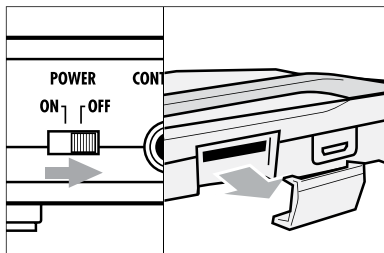

- Schieben Sie eine nicht-schreibgeschützte SD-Karte ganz in den Slot. Zum Auswerfen drücken Sie die Karte nach innen.**

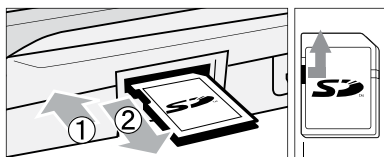

Deaktivieren Sie den Schreibschutz.

ANMERKUNG

Um die SD-Karte bei eingeschaltetem Gerät zu tauschen, müssen Sie anders vorgehen. (S.110) Zum Einsetzen oder Tauschen der SD-Karte sollten Sie das Gerät immer ausschalten. Andernfalls können die Aufnahmedaten verloren gehen. Wenn sich die Karte nicht in den Slot einsetzen lässt, müssen Sie sie eventuell umdrehen bzw. andersherum einsetzen. Vermeiden Sie übermäßige Kraft. Versuchen Sie es in richtiger Ausrichtung erneut. Andernfalls kann die Karte brechen. Wenn die SD-Karte bereits in einem anderen Gerät (z. B. PC, Digitalkamera) verwendet wurde, formatieren Sie sie zuerst im **R8**. Wenn keine SD-Karte eingesetzt ist, hat die Taste REC im Recorder-Modus keine Funktion.

Wenn eine Meldung erscheint

„No Card“: Es wurde keine SD-Karte erkannt. Stellen Sie sicher, dass eine SD-Karte ordnungsgemäß eingelegt ist.
 „Card Protected“: Die SD-Karte ist schreibgeschützt. Heben Sie den Schreibschutz der SD-Karte über den Lock-Schalter auf.

HINWEIS

Das R8 kann SD-Karten mit 16 MB bis 2 GB und SDHC-Karten mit 4 bis 32 GB verwenden. Aktuelle Informationen zu kompatiblen SD-Karten finden Sie auf der ZOOM-Webseite. <http://www.zoom.co.jp>

Diebstahlschutz für SD-Karte

Entfernen Sie die Schraube neben dem Slot und schrauben Sie sie dann in das Gewinde der SD-Kartenabdeckung.

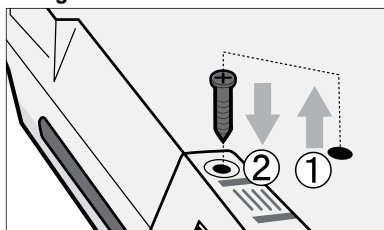

Referenz:

Wechseln von SD-Karten bei eingeschaltetem Gerät
 SD-Karten formatieren

S.110

S.111

Ein- und Ausschalten des Geräts

Das Gerät kann über das mitgelieferte Netzteil oder vier (optionale) Batterien vom Typ mit Spannung versorgt werden.

Netzbetrieb (über mitgeliefertes Netzteil)

- Schalten Sie das Gerät aus und schließen Sie dann das USB-Kabel an dem USB-Port auf der rechten Geräteseite an.
- Verbinden Sie das andere Ende des USB-Kabels mit dem Netzteil und stecken Sie das Netzteil in eine Steckdose.

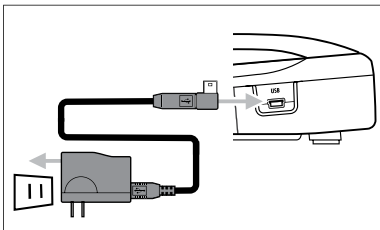

Sie müssen das mitgelieferte Netzteil (ZOOM AD-17) verwenden, das speziell für dieses Gerät entwickelt wurde. Der Einsatz eines anderen Netzteils kann zu Schäden am Gerät führen.

HINWEIS

Stromversorgung über USB

- Im Betrieb mit einem Computer über USB wird das Gerät vom Computer mit Spannung versorgt.

Batteriebetrieb

- Stellen Sie POWER auf OFF und öffnen Sie das Batteriefach auf der Geräteunterseite.
- Setzen Sie die Batterien ein und schließen Sie die Abdeckung.

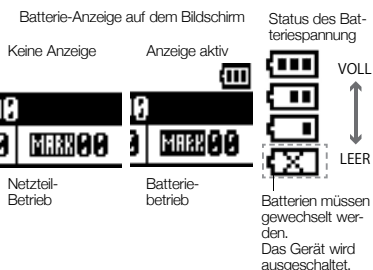
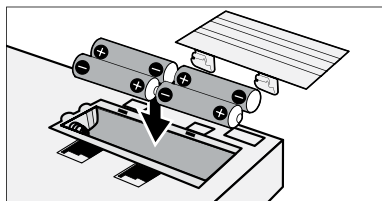

ANMERKUNG

- Schalten Sie das Gerät in jedem Fall aus, wenn Sie das Batteriefach öffnen bzw. schließen oder das Netzteil anstecken bzw. abziehen. Andernfalls können die Aufnahme- und Daten verloren gehen.
- Das Gerät kann mit Alkaline- oder NiMH-Batterien betrieben werden (Betriebszeit mit Alkaline-Batterien: ca. 5,5 Stunden).
- Wechseln Sie die Batterien, wenn „Low Battery!“ angezeigt wird. Schalten Sie das Gerät aus und installieren Sie neue Batterien oder schließen Sie das Netzteil an.
- Stellen Sie den Batterietyp ein, um die verbleibende Kapazität der Batterie genau anzeigen zu lassen.



Referenz: Einstellen des Batterietyps

S.112

Ein- und Ausschalten/Einstellen von Datum & Zeit

Folgen Sie den Vorsichtsmaßnahmen beim Ein- und Ausschalten des Geräts.
Folgen Sie den Anweisungen, um das Datum und die Zeit für die Daten einzustellen.

Ein- und Ausschalten

- 1) Alle Geräte müssen ausgeschaltet sein.
- 2) Sorgen Sie dafür, dass die Stromversorgung, die Instrumente und das Abhörsystem (oder der Kopfhörer) korrekt angeschlossen sind.

Schalten Sie Power auf ON, um das Gerät einzuschalten

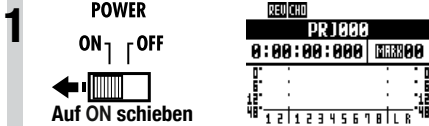

- 2 Schalten Sie zuerst die angeschlossenen Instrumente und dann das Abhörsystem ein.

Schalten Sie Power auf OFF, um das Gerät auszuschalten

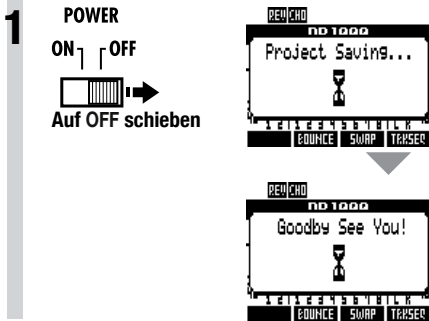

ANMERKUNG

- Vor dem Einschalten drehen Sie die Regler PHONES und OUTPUT sowie die Lautstärke Ihrer Abhöre sowie anderer angeschlossener Geräte herunter.
- Wenn der **RS** für mehr als 1 Minute nicht mit Strom versorgt wird, wird die Einstellung DATE/TIME auf die Vorgabe zurückgesetzt.

Einstellen von Datum & Zeit TOOL > SYSTEM > DATE/TIME

- 1 Drücken Sie.
- 2 Wählen Sie SYSTEM.
 - Menü wechseln
 - TOOL
 - METRONOME
 - TUNER
 - SYSTEM
 - SD CARD
 - ENTER Drücken
- 3 Wählen Sie DATE/TIME.
 - Menü wechseln
 - SYSTEM
 - LIGHT On
 - CONTRAST 5
 - DATE/TIME
 - VERSION
 - BATTERY Alkaline
 - ENTER Drücken
- 4 Wählen Sie die Einstellung und stellen Sie diese in dieser Reihenfolge ein.
 - JAHR → MONAT → TAG → (Stunden) → (Minuten) → (Sekunden)
 - DATE/TIME
 - Stelle ändern
 - VERR. MONTH DAY
 - 2011 1 1 (SAT)
 - 00 : 00 : 00 OK
 - Wert ändern
- 5 Wählen Sie OK.
 - Cursor bewegen
 - DATE/TIME
 - VERR. MONTH DAY
 - 2011 1 1 (SAT)
 - 00 : 00 : 00 OK
 - ENTER Drücken

Wenn diese Meldung erscheint

Reset DATE/TIME

- Die Einstellung DATE/TIME wurde auf die Vorgabe zurückgesetzt. Stellen Sie DATE/TIME neu ein.

Überblick Recorder

Der **RB** ist ein 8-Track-Recorder, der gleichzeitig bis zu zwei Tracks aufnehmen und 8 Tracks wiedergeben kann. Die folgenden Track-Typen stehen zur Verfügung:

Track-Typ	Funktion	Referenz
Audio-Track	Gibt die zugehörige Audiodatei ab Anfang bis Ende wieder.	-
Loop-Track	Gibt einen Abschnitt einer Audiodatei in der Schleife wieder.	Verwenden der Sampler-Funktion (S.60)
Rhythmus-Pattern-Track	Gibt ein Rhythmus-Pattern wieder	Gebrauch der Rhythmus-Funktion (S.48)

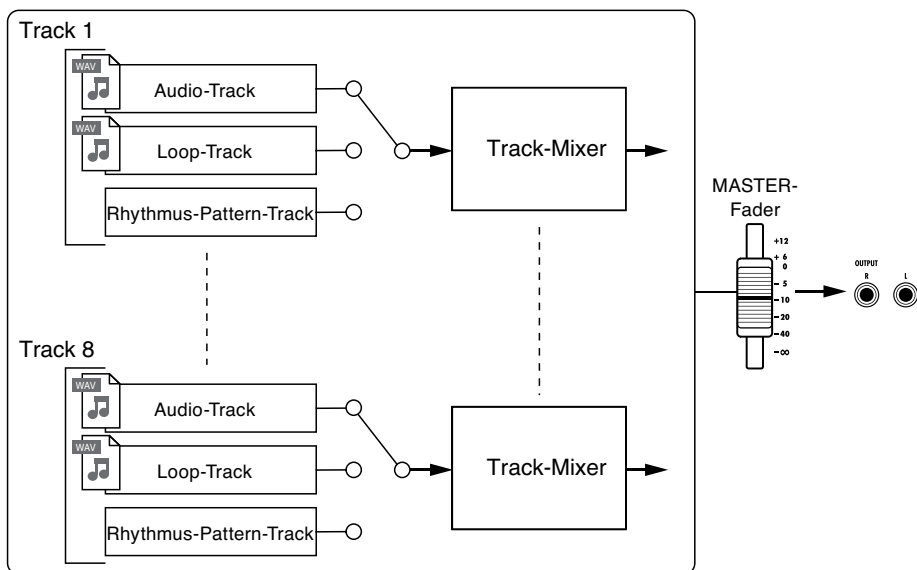

Aufnahmedateitypen

Abhängig vom Ziel-Track für die Aufnahme erzeugt der **RB** die folgenden Audiodatei-Typen:

- Mono-Track: Mono-WAV-Datei
- Stereo-Link-Track: Stereo-WAV-Datei

Das Dateiformat hängt von den Einstellungen für das Projekt und die Bit Length ab.

Wiedergabedateitypen

Sowohl Mono- als auch Stereo-WAV-Dateien können den Audio- und Loop-Tracks des **RB** zugewiesen werden (allerdings können nur Audiodateien mit derselben Samplingrate wie das Projekt zugewiesen werden).

Audiodateien, die mit einer DAW erzeugt wurden, können ebenfalls vom **RB** wiedergegeben werden.

Es stehen beliebig viele virtuelle Tracks zur Verfügung. Jede Audiodatei im selben Projekt kann einem Track zugewiesen werden.

Wenn eine Stereodatei einem Mono-Track zugewiesen wird, wird der Stereo-Link automatisch aktiviert.

Referenz: Aufnahmeformat ändern

S.97

Vorbereitungen vor der Aufnahme

Im **RS** können Sie jeden Song als „Project“ verwalten.



Bevor Sie einen neuen Song aufnehmen, erzeugen Sie zuerst ein Projekt und passen das Taktmaß (Vorgabe: 4/4) und das Tempo (Vorgabe: 120,0) nach Bedarf an.

Sie können auch das Metronom einstellen, um es während der Aufnahme als Referenz zu nutzen.

Erzeugen Sie ein neues Projekt

Erzeugen Sie ein neues Projekt. Bei Bedarf können Sie dieselben Einstellungen wie beim vorherigen Projekt verwenden und die Samplingrate einstellen.

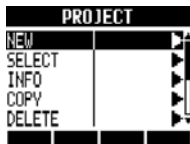
1 **PROJECT**
 Drücken Sie.



2 Wählen Sie **NEW**.
 Menü wechseln

 **Drücken**

3 Wählen Sie **NAME**.
 Menü wechseln

 **Drücken**

4 Ändern Sie den Namen nach Bedarf.
 Cursor bewegen **DELETE** Zeichen löschen

INSERT Zeichen einfügen

OK **ENTER** **CANCEL** **EXIT**
 Zeichen ändern
 **Drücken**

5 Wählen Sie, ob Sie mit den bisherigen Einstellungen fortfahren wollen.
 Menü wechseln

 Einstellung ändern

6 Stellen Sie die Samplingrate ein.

 Menü wechseln

 Einstellung ändern

7 Wählen Sie **EXECUTE**.
 Menü wechseln

 **Drücken**

ANMERKUNG

- Sie können die Einstellungen und Werte des letzten Projekts für das neue verwenden.

Diese Einstellungen werden mit Continue übernommen
<ul style="list-style-type: none"> BIT-LENGTH-Einstellungen Einstellungen für INSERT EFFECT Einstellungen für SEND RETURN EFFECT Track-Status-Einstellungen (PLAY/MUTE/REC) BOUNCE-Einstellungen Track-Parameter-Einstellungen METRONOME-Einstellungen
Reset
Für jeden Eintrag wird die Vorgabe benutzt.

Die RATE kann auch auf eine für DVD-Audio geeignete Samplingrate gesetzt werden.

RATE: Einstellung Samplingrate	
44,1 kHz	Standard (Vorgabe)
48,0 kHz	Für DVD-Audio etc.

In der Stellung 48 kHz können keine Effekte benutzt werden.

Taktmaß ändern

Stellen Sie das Taktmaß über den Track-Sequencer ein. Die Vorgabe ist 4/4. Gehen Sie wie folgt vor, um ein anderes Taktmaß einzustellen.

1

TRACK



Drücken Sie.

2

Wählen Sie TRK SEQ.



Menü wechseln



Drücken

3

Starten Sie die Step-Eingabe.



Drücken

REC

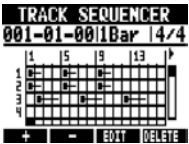

4

Bewegen Sie den Cursor zu der Position, an der Sie das Taktmaß ändern möchten.

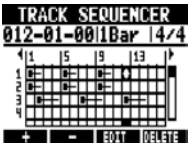

Cursor bewegen



1 Schritt zurück

REW



1 Schritt vor

FF

Setzen Sie den Cursor an den Anfang, um das Taktmaß für den ganzen Song zu ändern, oder an eine beliebige Stelle, um das Taktmaß ab dieser Position zu ändern.

5

Navigieren Sie zum Anzeigebereich für das Taktmaß und ändern Sie die Einstellung.

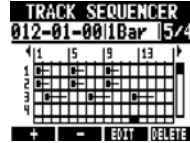

Unterlegt

Zwischen Bereichen wechseln



Einstellung ändern

Optionen für das Taktmaß	
Einstellung	
1/4-8/4	Vorgabe: 4/4

6

Schließen Sie die Eingabe ab.



Drücken

STOP

Eingefügtes Taktmaß löschen

1

Bewegen Sie den Cursor zu der Position, an der Sie das Taktmaß löschen möchten.

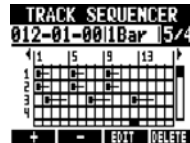

Cursor bewegen



Schritt 1 zurück

REW



1 Schritt vor

FF

2

Navigieren Sie zum Anzeigebereich für das Taktmaß.

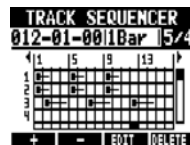

Unterlegt

Zwischen Bereichen wechseln



3

Drücken Sie unter **DELETE**.

Tempo einstellen

1
2

TEMPO



Drücken Sie.



Ändern Sie die Einstellung mit dem Datenrad.
ODER

TEMPO



Tippen Sie wiederholt: Das Tempo wird ermittelt und entsprechend eingestellt.



Tempo-Einstellbereich	
40,0 – 250,0	Vorgabe: 120,0

ANMERKUNG

- Das Tempo wird projektbezogen gespeichert.

Einsatz des Metronoms

Sie können die Lautstärke, den Klang und die Stereoposition des Metronoms verändern und die Vorzähl-Funktion verwenden. Zudem ist eine exklusive Wiedergabe über den Kopfhörer möglich.

1 **TOOL**
 Drücken Sie.

2 **Wählen Sie METRONOME.**



(ENTER) **Drücken**

3 **Wählen Sie die Menü-Einträge und passen Sie die Einstellungen an.**

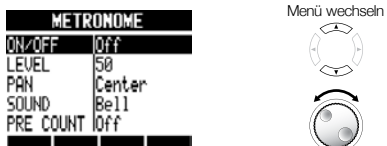

Einstellung ändern

HINWEIS

Mit dem Schalter **METRONOME** wählen und steuern Sie den Metronom-Ausgang.

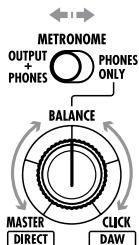

OUTPUT + PHONES

Das Metronome-Signal wird sowohl über die **OUTPUT**- als auch **PHONES**-Buchsen ausgegeben.

PHONES ONLY

Das **METRONOME**-Signal wird nur über die **PHONES**-Buchse ausgegeben. Mit dem **BALANCE**-Drehregler stimmen Sie die Lautstärke des **MASTER**-Fader- und Metronom-Signals aufeinander ab.



Die Metronom-Einstellungen werden projektbezogen gespeichert. Sie können das Metronom auch bei der Wiedergabe des Master-Tracks ausgeben.

Menü-Einstellungen und Werte

ON/OFF: Ein-/Ausschalten	
Einstellungen	
Play Only	Nur während der Wiedergabe
Rec Only	Nur während der Aufnahme
Play & Rec	Während der Wiedergabe & Aufnahme
Off (Vorgabe)	Kein Metronom-Klang
LEVEL: Lautstärke einstellen	
Einstellbereich	
0 – 100	Vorgabe: 50
PAN: Stereoposition einstellen	
Einstellbereich	
L100 – R100	Vorgabe: Center
SOUND: Klang einstellen	
Einstellungen	
Bell (Vorgabe)	Click mit Bell-Akzent
Click	Nur Click-Sound
Stick	Drum-Stick-Sound
Cowbell	Cowbell
Hi-Q	Synthetischer Click-Sound
Track1 – Track8	TRACK 1–8 Audio (mono)
Track1/2 – Track7/8	TRACK 1/2–7/8 Audio (stereo)
PRE COUNT: Stellen Sie die Länge des Vorzählers ein	
Einstellungen	
(Off)	None (Vorgabe)
1 – 8	Vorzähler wird mit 1-8 Beats aktiviert.
Special	

ANMERKUNG

- Beachten Sie, dass es bei hoher Metronom-Lautstärke sein kann, dass sich die Akzente schwierig unterscheiden lassen.
- Wenn ein Track mit einem zugewiesenen Rhythmus-Pattern in der Einstellung **SOUND** ausgewählt wurde, wird kein Klang ausgegeben.
- Das Metronom folgt dem im Track-Sequenz eingestellten Takmaß.

Aufnahme des ersten Tracks

Nach der Vorbereitung schalten Sie den Recorder aufnahmefähig und nehmen den ersten Track in einem selbst erzeugten Projekt auf. Schließen Sie ein Instrument an, nehmen Sie es auf und geben Sie die Aufnahme wieder. Sie können während der Aufnahme auch Effekte verwenden (einschleifen).

Anschluss von Instrumenten

Anschluss passiver Gitarren

Schließen Sie ein hochohmiges Instrument an **INPUT 1** an und stellen Sie den Eingangsschalter auf **GUITAR BASS (Hi-Z)**.

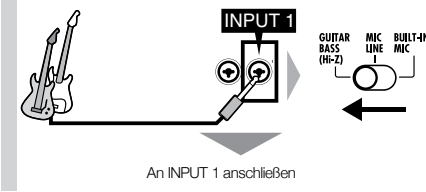

Verwenden der Phantomspannung

Schließen Sie ein Mikrofon am **INPUT (1 oder 2)** an, stellen Sie den **INPUT-Schalter** auf **MIC LINE** und aktivieren Sie den Schalter **PHANTOM**.

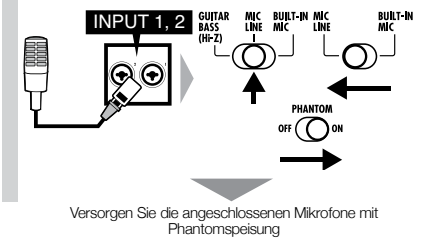

Anschluss niederohmiger Instrumente

Schließen Sie ein niederohmiges Instrument an **INPUT 1** oder **2** an und stellen Sie den **INPUT-Schalter** auf **MIC LINE**.

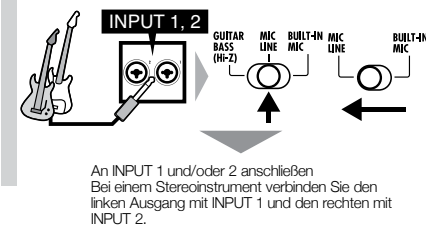

Einsatz der internen Mikrofone

Stellen Sie den Schalter 1 auf **BUILT-IN MIC**, um das linke interne Mikrofon zu verwenden. Stellen Sie den Schalter 2 auf **BUILT-IN MIC**, um das rechte interne Mikrofon zu verwenden.

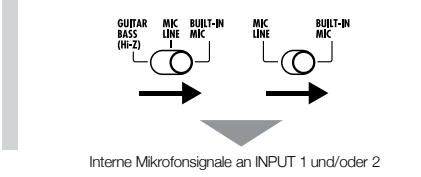

ANMERKUNG

Die Gesamtaufnahmezeit hängt vom Aufnahmeformat und der Kapazität der SD/SDHC-Karte ab. Die Tabelle listet die Zeiten in Stunden und Minuten auf.

Aufnahmeformat	Kapazität von SD/SDHC-Karten					
	1 GB	2 GB	4 GB	8 GB	16 GB	32 GB
16 Bit/44,1 kHz	3:07	6:14	12:28	24:56	49:53	99:46
16 Bit/48 kHz	2:51	5:43	11:27	22:55	45:50	91:40
24 Bit/44,1 kHz	2:04	4:09	8:18	16:37	33:15	66:30
24 Bit/48 kHz	1:54	3:49	7:38	15:16	30:33	61:06

- Die Zeiten sind für eine Mono-Aufnahme (1 Track) geschätzt. Für Stereo-Aufnahmen (2 Tracks) halbieren sich die Zeitangaben.
- Die maximal durchgängige Aufnahmezeit im WAV-Format beträgt unabhängig von der Anzahl der Aufnahme-Tracks etwa 6 Stunden bei 16 Bit/44,1 kHz und etwa 4 Stunden bei 24 Bit/44,1 kHz.

Einstellen des Eingangspegels

- 1** Drücken Sie den Schalter **INPUT ON/OFF** für den jeweiligen Eingang, um ihn zu aktivieren: Die Anzeige leuchtet rot.



- 2** Passen Sie das **Input-GAIN** an.

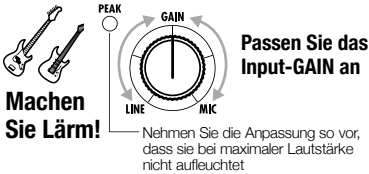

ANMERKUNG

- Die **PEAK**-Anzeige leuchtet rot, wenn der Eingangspegel den Maximalpegel von 0 dB übersteigt, was zu Übersteuerungen führt.
- Bei Übersteuerungen sollten Sie den Aufnahmepegel absenken, um Verzerrungen zu vermeiden.

Einsatz der Insert-Effekte

1 **EFFECT**
 Drücken Sie.

2 Drücken Sie unter **EFFECT**.

3 Wählen Sie ON/OFF und dort ON.

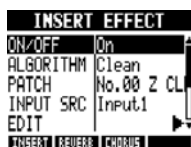

Menü wechseln



Einstellung ändern

4 Wählen Sie einen Algorithmus und ein Patch.

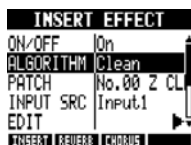

Menü wechseln



Algorithmus oder Patch

5 Wählen Sie INPUT SRC und dann den benutzten Eingang.



Menü wechseln



Eingangsquelle wählen

6 Halten Sie die Taste, um zum obersten Screen zurückzukehren.



7 Passen Sie den Aufnahmepegel an.

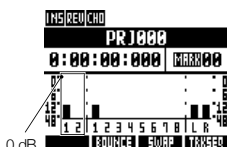

ON/OFF



Für den Einsatz von Insert-Effekten stellen Sie den Aufnahmepegel so ein, dass die Pegelanzeigen die 0 dB Marke nicht erreichen und die Anzeige des Schalters ON/OFF in der Eingangssektion nicht aufblinkt (siehe nächste Seite).

ANMERKUNG

- Weitere Informationen über die Algorithmen, Patches und Insert-Effekte finden Sie unter „Anleitung zum Einsatz von Effekten“ auf S.80.
- Sie können die Insert-Effekte auch auf das Abhörsignal beschränken und die Signale unbearbeitet aufnehmen (siehe „Exklusiver Einsatz der Effekte für das Monitoring“ auf S.89).

Anpassen des Aufnahmepegels

1 PAN/EQ Drücken Sie.

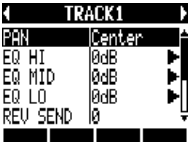

2 ON/OFF Drücken Sie für einen INPUT, um seinen Aufnahmepegel einzustellen.

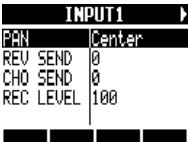

3 Wählen Sie REC LEVEL und passen Sie den Aufnahmepegel an.

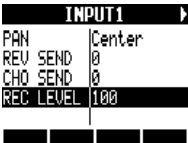

Menü wechseln



Einstellung ändern

ON/OFF

Stellen Sie den Aufnahmepegel so ein, dass die Anzeige des ON/OFF-Schalters nicht aufleuchtet.

Wählen Sie den Aufnahme-Track

1 Drücken Sie die Statustaste des Aufnahme-Ziel-Tracks, bis diese rot leuchtet.

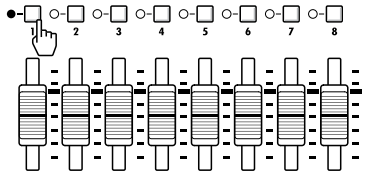

2 Stellen Sie die Fader in den Aufnahme-Tracks und im MASTER anfangs auf 0 dB ein und stellen Sie mit ihnen anschließend den Abhörpegel für das aufgenommene Instrument ein.



ANMERKUNG

- Die Zuordnung zwischen Eingängen und Tracks ist wie folgt:
 - Wenn ein Track gewählt wurde



- Wenn zwei Tracks (Stereo-Track) gewählt wurden

Aufnahme

1 Wechseln Sie zum Song-Anfang (Zeit-Counter).

Wenn Sie  halten und  drücken, wechseln Sie zum Anfang.

Oberster Screen

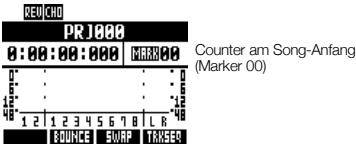

2 Schalten Sie den Track aufnahmebereit.

 Drücken  Leuchtet rot

3 Starten Sie die Aufnahme.

 Drücken  Leuchtet rot  Leuchtet grün

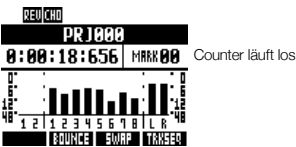

4 Stoppen Sie die Aufnahme.

 Drücken  Leuchtet grün  Leuchtet nicht



Neuaufnahme

Wenn Sie auf demselben Track nochmals aufnehmen, wird die vorher aufgenommene Datei überschrieben. Allerdings können Sie die letzte Aufnahme auch immer mit der UNDO-Funktion rückgängig machen. Zudem können Sie die vorherige Datei behalten und für den zweiten Take eine eigene Datei aufnehmen.

HINWEIS

- Sie können einstellen, ob die Aufnahme bisherige Aufnahmen überschreibt oder ob diese gesichert werden und eine neue Aufnahme erstellt wird (siehe „Auswahl des Aufnahme-Modus“ auf S.97).

Wiederholen einer Aufnahme (UNDO- und REDO-Funktionen)

Wenn Sie mit der Aufnahme unzufrieden sind oder der Aufnahmepegel nicht korrekt war, können Sie mit den Funktionen UNDO und REDO neu aufnehmen.

Mit der UNDO-Funktion löschen Sie die letzte Aufnahme und stellen den vorherigen Zustand wieder her.

Bei Bedarf können Sie mit REDO den UNDO-Befehl wieder zurücknehmen.









Drücken Sie  unter **UNDO** für UNDO.

Drücken Sie  unter **REDO** für REDO.

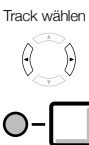
ANMERKUNG

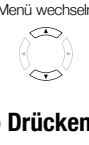
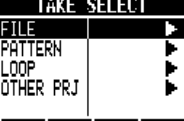
- Die UNDO-Funktion betrifft nur die auf einem Track aufgenommenen Audiodaten.
- UNDO kann dazu benutzt werden, einen Aufnahmeschritt zurückzunehmen. Es ist jedoch nicht möglich, weitere Schritte rückgängig zu machen.

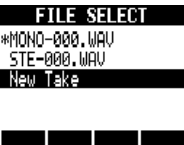
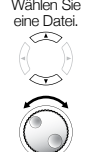







Aufnahme einer neuen Datei

- 1 **TRACK**
 Drücken Sie.
- 2 Wählen Sie den Track für die neue Datei.
  Track wählen
- 3 Wählen Sie TAKE.
  Menü wechseln
- 4 Wählen Sie FILE.
  Menü wechseln
- 5 Wählen Sie New Take.
  Wählen Sie eine Datei.
 Drücken

HINWEIS

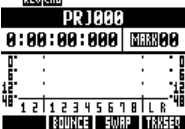
- „TAKE“ zeigt den Dateinamen. Die Dateinamen werden automatisch vergeben, beginnend mit „MONO-000.WAV“ (bei einem Stereo-Track: „STE-000.WAV“), gefolgt von „MONO-001.WAV“, „MONO-002.WAV“ etc. Dateinamen können nach Bedarf geändert werden (siehe „Projekt- und Audiodateinamen verändern“ auf S.94).

Wiedergabe der Aufnahmen

- 1 Drücken Sie die Statustaste des Ziel-Tracks, bis diese grün leuchtet.
  Track-Wiedergabe: Drücken Sie ein- bis zweimal, bis die Taste grün leuchtet
Grün: wiedergebepereit
- 2 Wechseln Sie zum Song-Anfang.
 Wenn Sie STOP halten und REW drücken, springen Sie an den Anfang zurück.
  

- 3 Starten Sie die Wiedergabe.
  Drücken  Leuchtet grün
- 4 Stoppen Sie die Wiedergabe.
  Drücken  Leuchtet grün

ANMERKUNG

- Wenn der REC MODE auf Overwrite eingestellt ist, wird die auf dem Track aufgenommene Audiodatei überschrieben. Wenn Sie an den Anfang eines Songs zurückkehren und aufnehmen, wird die vorherige Aufnahme überschrieben – geben Sie also Acht. Wenn ein Track auf PLAY geschaltet ist, wird die zugehörige Datei wiedergegeben.

HINWEIS

- Sie können die Wiedergabedatei auf einen anderen Take umschalten („Ändern des Wiedergabe-Takes“ auf S.30).

Overdubbing

Nach der „Aufnahme des ersten Tracks“ können Sie weitere Instrumente auf anderen Tracks aufnehmen (Overdub), während Sie bereits aufgenommenes Material wiedergeben.

Wiedergabe aufgenommener Tracks

Drücken Sie die Statustaste des Wiedergabe-Tracks ein- bis zweimal, bis seine Anzeige grün leuchtet.



Schalten Sie den gewünschten Track auf Wiedergabe (leuchtet grün).

Leuchtet grün: wiedergabebereit

Overdubbing

Nachdem Sie den aufgenommenen Track für die Wiedergabe vorbereitet haben, folgen Sie den Anleitungen im Kapitel „Aufnahme des ersten Tracks“ (S.21) vom Abschnitt „Anschließen von Instrumenten“ bis „Aufnahme“, um weitere Tracks aufzunehmen.

Wiedergabe aller Tracks

1 Drücken Sie die Statustasten der Wiedergabe-Tracks ein- bis zweimal, bis ihre Anzeigen grün leuchten.



Schalten Sie die gewünschten Tracks auf Wiedergabe (leuchten grün).

Leuchtet grün: wiedergabebereit

2 Wenn Sie  halten und  drücken, wechseln Sie zum Anfang.

3  Drücken Sie, um die Wiedergabe zu starten.

PLAY
▶ Leuchtet grün

4  Drücken Sie, um die Wiedergabe zu stoppen.

STOP
■ Leuchtet grün

HINWEIS

- Wenn Sie einen Aufnahme-Track für weitere Aufnahmen verwenden möchten, ordnen Sie die aufgenommene Datei einem anderen Track zu, um den Ziel-Track frei zu machen. Lesen Sie „Ändern des Wiedergabe-Takes“ (S. 30).
- Sie können aufgenommene Tracks auch mit unbespielten Tracks swappen (tauschen). Lesen Sie „Tauschen von zwei Tracks“ auf S.31.
- Um eine neue Aufnahme auf demselben Track wie die erste Aufnahme zu erstellen, müssen Sie die Tracks tauschen.
- Um eine neue Datei aufzunehmen, stellen Sie den Track auf New Take ein (lesen Sie „Aufnahme in eine neue Datei“ auf S.27).

ANMERKUNG

- Beim Verschieben von Dateien auf Tracks stellen Sie sicher, dass Tracks, auf denen aufgenommen werden soll, auf „New Take“ eingestellt sind, so dass ihnen keine Dateien zugewiesen werden.
- Wenn dem Track eine Datei zugeordnet ist, wird diese Aufnahme durch die neue Aufnahme überschrieben.
- Wenn der REC MODE auf Overwrite eingestellt ist, wird die auf dem Track aufgenommene Audiodatei überschrieben. Wenn Sie an den Anfang eines Songs zurückkehren und aufnehmen, wird die vorherige Aufnahme überschrieben – geben Sie also Acht. Wenn ein Track auf PLAY geschaltet ist, wird die zugehörige Datei wiedergegeben.

Stereo-Aufnahme (Stereo-Link)

Aktivieren Sie den Stereo-Link, um zwei benachbarte Tracks (1/2, 3/4, 5/6 und 7/8) als Stereo-Track zu behandeln.

Wenn Stereo-Link aktiv ist, können INPUT 1 und 2 gemeinsam als Stereoeingang benutzt und auf einem Stereo-Track aufgenommen werden. Bei der Aufnahme auf einem Stereo-Track wird eine Stereo-WAV-Datei angelegt.

Stereo-Link
 PAN/EQ > ST LINK

- 1** PAN/EQ
Drücken Sie.
- 2** **Wählen Sie einen Track.**

TRACK1	
PAN	Center
EQ HI	0dB
EQ MID	0dB
EQ LO	0dB
REV SEND	0

Track wählen
- 3** **Wählen Sie ST LINK.**

TRACK1	
EQ LO	0dB
REV SEND	0
CHO SEND	0
FADER	100
ST LINK	Off

Menü wechseln
- 4** **Wählen Sie On.**

TRACK1/2	
EQ LO	0dB
REV SEND	0
CHO SEND	0
FADER	100
ST LINK	On

Tracks mit einem Stereo-Link werden wie folgt dargestellt

On/Off

HINWEIS

- Stereo Link konfiguriert zwei Mono-Tracks zu einem Stereo-Track.
- Wenn Sie einen beliebigen Track wählen, wird der benachbarte Track verkoppelt. Sie können diese Zuordnung nicht verändern.
- Zur Aussteuerung des Stereo-Tracks dient der ungerade Fader. Der Fader im geraden Track ist inaktiv. Der Pan-Parameter steuert das relative Lautstärkeverhältnis.
- Stereodateien können Stereo-Link-Tracks zugewiesen werden. Der linke Kanal liegt im ungeraden, der rechte im geraden Track an.

ANMERKUNG

- Wenn Stereo-Link bei einem Track aktiviert wird, dem einen Monodatei zugewiesen ist, wird die Datei-Zuordnung aufgehoben.

Stereo-Aufnahme

- 1** ON/OFF
Schalten Sie INPUT 1 und 2 über die ON/OFF-Schalter ein, so dass sie rot leuchten.
- 2** **Passen Sie das Input-GAIN an.**

Passen Sie das Input-GAIN an

Machen Sie Lärm!

Nehmen Sie die Anpassung so vor, dass sie bei maximaler Lautstärke nicht aufleuchtet
- 3** **Drücken Sie die Statustaste des Stereo-Link-Tracks ein- bis zweimal, bis beide Anzeigen rot leuchten.**

Leuchtet rot: aufnahmebereit
- 4** **Stellen Sie die Fader im MASTER und den Aufnahme-Tracks auf 0 dB ein und passen Sie mit ihnen anschließend den Abhörpegel für das aufgenommene Instrument an.**
- 5** **Das Aufnehmen ist im Abschnitt „Aufnahme“ (S.26) im Kapitel „Aufnahme des ersten Tracks“ beschrieben.**
 - Der linke Kanal wird im ungeraden-, der rechte im geradzahigen Track aufgenommen.

Ändern des Wiedergabe-Takes

Sie können die Audiodateien den Tracks völlig frei zuweisen.
 Durch die Aufnahme mehrerer Vocal-, Gitarren- und anderer Instrumente-Parts in unterschiedliche Dateien können Sie später die besten Takes (ähnlich wie bei virtuellen Tracks) auswählen.

1 **TRACK**
 Drücken Sie.

2 Wählen Sie den Track aus, den Sie zuweisen möchten.



Track wählen

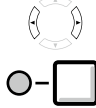

3 Wählen Sie TAKE.



Menü wechseln



4 Für eine Audiodatei wählen Sie FILE.

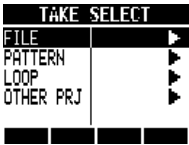

Menü wechseln



5 Wählen Sie die Audiodatei.

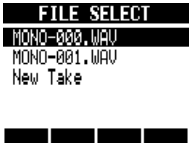

Datei oder Pattern wählen



ANMERKUNG

- Wenn Sie eine Stereodatei einem Mono-Track zuweisen, wird der Stereo-Link automatisch aktiviert. Wenn beispielsweise den Tracks 1 und 2 Monodateien zugewiesen sind und Sie dem Track 1 eine Stereodatei zuweisen, wird die Zuweisung für die Monodatei in Track 2 aufgehoben.
- Wenn Sie einem Stereo-Track eine Monodatei zuweisen, wird der Stereo-Link automatisch deaktiviert.

HINWEIS

- Sie können die gewählte Audiodatei auch wiedergeben.



- Dateien, die bereits Tracks zugewiesen wurden, sind links neben ihrem Namen mit * gekennzeichnet.

Tauschen (Swap) von zwei Tracks

Mit der Swap-Funktion tauschen Sie zwei Tracks inklusive der zugewiesenen Dateien, der Track-Abfolgedaten sowie aller Track-Parameter-Informationen.

1 Drücken Sie  unter **SWAP**.



2 Wählen Sie den ersten Track für den Swap-Vorgang.



Die Anzeigen von wählbaren Tracks blinken orange. Drücken Sie die Statustaste des Swap-Tracks.



Wählbar: blinkt orange
Angewählt: leuchtet orange

3 Wählen Sie den zweiten Track für den Swap-Vorgang.

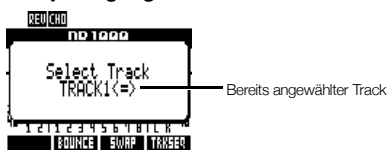

Die Anzeigen von wählbaren Tracks blinken orange. Drücken Sie die Statustaste des Swap-Tracks.



Wählbar: blinkt orange
Angewählt: leuchtet orange

4 Swappen Sie die Tracks.

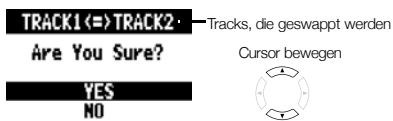

 **Drücken**

Neu-Aufnahme eines Track-Abschnitts (Punch-In/Out)

Mit Punch-In und Punch-Out können Sie einen Bereich einer aufgenommenen Datei neu aufnehmen. Am Punch-In-Punkt schaltet das Gerät von Wiedergabe auf Aufnahme und am Punch-Out-Punkt entsprechend wieder von Aufnahme auf Wiedergabe.

Der **RB** ermöglicht manuelles Punch-In/Out über die Tasten auf der Oberseite oder über den (optionalen) ZOOM-Fußschalter FS01 sowie automatisches Punch-In/Out: Dazu müssen Sie die Punch-In/Out-Punkte bereits vorher eingeben.





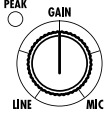

Manuelles Punch-In/Out

Sie können auch manuell in die Aufnahme ein-/aussteigen. Drücken Sie während der Wiedergabe REC, um an dieser Position in die Aufnahme einzusteigen.

Bereiten Sie den Track vor, den Sie mit Punch-In/Out aufnehmen möchten

- 1  Ziehen Sie den Fader des Tracks auf, den Sie neu aufnehmen möchten.
- 2  Drücken Sie die Statusaste ein- bis zweimal, bis sie rot leuchtet.
Leuchtet rot: aufnahmebereit
- 3  Passen Sie den Aufnahmepegel und das GAIN an den bereits aufgenommenen Abschnitt an.

Neuaufnahme durch Punch-In/Out

- 4  Springen Sie zu einem Punkt vor dem Punch-In-Punkt.
- 5  Drücken Sie PLAY, um die Wiedergabe zu starten. PLAY Leuchtet
- 6  Spielen Sie (keine Aufnahme)
- 7  Drücken Sie REC, um mit Punch-In in die Aufnahme einzusteigen. PLAY REC Leuchtet
- 8  Spielen Sie (Aufnahme)
- 9  Drücken Sie REC für Punch-Out (Aufnahme beendet) und starten Sie die Wiedergabe. PLAY Leuchtet REC Leuchtet nicht
- 10  Drücken Sie, um die Wiedergabe (und Aufnahme, sofern nicht bereits geschehen) zu stoppen. PLAY REC Leuchtet nicht

ANMERKUNG

- Punch-In/Out überschreibt die Aufnahme auf dem Track.
- Wenn der Track auf New Take eingestellt ist, wird der Track vor dem Punch-In und nach dem Punch-Out stumm geschaltet.
- Wenn der REC MODE auf Always New gestellt ist, wird eine neue Datei erzeugt.
- Mit der Softtaste UNDO machen Sie die Neu-Aufnahme rückgängig.

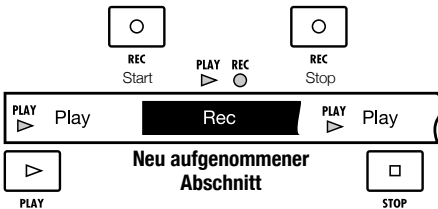

Automatisches Punch-In/Out

Wenn ein manuelles Punch-In/Out schwierig erscheint, können Sie die Punkte für automatisches Punch-In/Out auch vorher setzen.

Bereiten Sie den Track vor, den Sie mit Punch-In/Out aufnehmen möchten

1 Ziehen Sie den Fader des Tracks auf, den Sie neu aufnehmen möchten.



2 Drücken Sie die Status-taste ein- bis zweimal, bis sie rot leuchtet.



Leuchtet rot: aufnahmebereit

3 Passen Sie den Aufnahmepegel und das GAIN an den bereits aufgenommenen Abschnitt an.

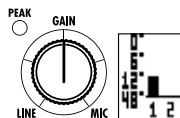

Geben Sie die Punch-In/Out-Punkte ein

4 Navigieren Sie zur Startposition (Punch-In).

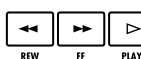

5 Drücken Sie, um den Punch-In-Punkt zu setzen.



Darstellung im Display

6 Navigieren Sie zur Endposition (Punch-Out).

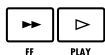

7 Drücken Sie, um den Punch-Out-Punkt zu setzen.



Darstellung im Display

ANMERKUNG

- Automatische Punch-In/Out-Punkte können nicht verändert werden. Sie müssen diese zuerst aufheben, um sie neu einzugeben.
- Wenn der REC MODE auf Always New gestellt ist, wird eine neue Datei erzeugt.

Probendurchlauf

1 Springen Sie zu einer Position vor dem Punch-In-Punkt.

2 Drücken Sie, um die Wiedergabe zu starten.

Nach dem Punch-In-Punkt wird der Track automatisch stummgeschaltet. Leuchtet



Spielen Sie (keine Aufnahme)

Nach dem Punch-Out-Punkt wird das Track-Mute automatisch deaktiviert.

3 Drücken Sie, um die Wiedergabe zu stoppen. Leuchtet nicht

Neuaufnahme mit Punch-In/Punch-Out

8 Springen Sie zu einer Position vor dem Punch-Out-Punkt.

9 Starten Sie die Aufnahme mit REC und PLAY.

Leuchtet Blinkt **Keine Aufnahme.**
Punch-In-Punkt erreicht

Leuchtet **Aufnahme**

Punch-Out-Punkt erreicht
 Leuchtet Blinkt **Keine Aufnahme.**

10 Drücken Sie, um die Wiedergabe (und Aufnahme) zu stoppen. Leuchtet nicht

Punch-In/Out abbrechen

11 Drücken Sie.
Die Anzeigen erlöschen im Display

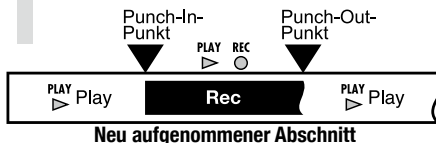





Zusammenfassen mehrerer Tracks auf 1-2 Tracks (Bouncen)

Führen Sie einen Bounce durch, um mehrere Tracks auf 1-2 Tracks zu mischen und aufzunehmen. Man spricht dabei auch von „Ping-Pong-Aufnahme“.

Einstellungen für den Bounce-Ziel-Track PROJECT > REC > BOUNCE TR

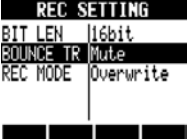
Beginnen Sie im obersten Screen

- 1  **Drücken**
- 2 **Wählen Sie REC.**

Menü wechseln

- 3 **Wählen Sie BOUNCE TR.**

Menü wechseln

 **Drücken**

Bounce-Ziel-Track einschließen



- 4 **Wählen Sie Play.**

Einstellung ändern

- | | |
|------------------------------|--|
| BOUNCE TR: Bounce-Ziel-Track | |
| Einstellung | |
| Mute | Schaltet den Bounce-Ziel-Track stumm (Vorgabe) |
| Play | Wiedergabe und Aufnahme des Bounce-Ziel-Tracks |

- 5 **Kehren Sie zum Projektanfang zurück.**

Bouncen (Vorbereitung)

- 1 **Wählen Sie die Quell-Tracks (stellen Sie jeden Track auf Wiedergabe).**
 **Ein- bis zweimal drücken, bis die Anzeige grün leuchtet**
Leuchtet grün: wiedergabebereit
- 2 **Wählen Sie den (die) Bounce-Ziel-Track(s).**
 **Ein- bis zweimal drücken, bis die Anzeige rot leuchtet.**
Leuchtet rot: aufnahmebereit

HINWEIS

- Bouncen erzeugt eine neue Datei im selben Projekt.
- Wenn Sie als Bounce-Ziel einen Mono-Track angeben, werden die aufgenommenen Signale mono zusammengemischt. Wenn Sie ein per Stereo-Link verkoppeltes Track-Paar angeben, werden die Signale stereo gemischt.
- Sie können auch Eingangssignale an den INPUT-Buchsen in den Bounce einschließen.
- Informationen zum Einstellen der Sounds und zum Effekteinsatz finden Sie im Abschnitt „Mischung“ auf S.40.

Bounce-Vorgang (Durchführung)

3 Drücken Sie  unter **BOUNCE**.

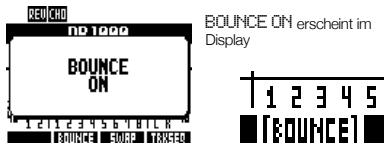

BOUNCE ON erscheint im Display

Anmerkung: Drücken Sie die Softtaste BOUNCE erneut, um den Bounce-Modus zu beenden.

4 Drücken Sie  **REW**, während Sie  **STOP** halten, um zum Anfang zu wechseln.

5  **REC** +  **PLAY** Drücken Sie, um die Aufnahme zu starten.

 Leuchtet rot  Leuchtet grün

6  **STOP** Drücken Sie, um die Wiedergabe zu stoppen.

Passen Sie die Mischung an (Abhören)

1  **PLAY** Drücken Sie, um die Wiedergabe zu starten.

2 Stellen Sie das Mischungsverhältnis über Volume, Pan und EQ in jedem Track ein.



Stellen Sie sicher, dass die Marke 0 dB auf den MASTER-Pegelanzeigen nicht erreicht wird

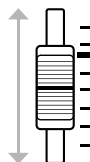

3  **STOP** Drücken Sie, um die Wiedergabe zu stoppen.

Track-Wiedergabe nach dem Bouncen

1 Geben Sie die Bounce-Ziel-Tracks wieder.

 Statustasten ein- bis zweimal drücken, bis die Anzeige grün leuchtet

Leuchtet grün: wiedergebepreit

2 Deaktivieren Sie die Wiedergabe der Bounce-Quell-Tracks.

 Statustasten ein- bis zweimal drücken, bis sie erlöschen

Leuchtet nicht: stummgeschaltet

3 Drücken Sie  **REW**, während Sie  **STOP** halten, um zum Anfang zu wechseln.

4  **PLAY** Drücken Sie, um die Wiedergabe zu starten.

ANMERKUNG

- Diese Aktion kann durch Drücken der Softtaste UNDO widerrufen werden.
- Wenn Sie auf einen Stereo- oder zwei Mono-Tracks bouncen, stellen Sie das Pan im ungeraden Track auf L100 und im geraden auf R100 ein.

Zum gewünschten Abschnitt im Song navigieren

Der Counter im Display kann zum Anfahren (Locate) der gewünschten Position in Stunden: Minuten: Sekunden: Millisekunden oder in Takten=Beats=Ticks (1/48-tel Beat) genutzt werden. Sie können auch Marker in einem Projekt setzen, um diese direkt anzufahren.

Navigation über den Counter

Zur Vorbereitung halten Sie den Recorder an, wählen das Projekt und beginnen im obersten Screen.

1

Wählen Sie Stunden: Minuten: Sekunden oder Bars=Beats=Ticks.

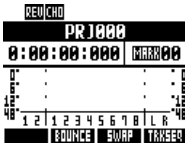

Einheit/Zeichen ändern



Anzeige wechseln



„Stunden: Minuten: Sekunden: Millisekunden“ oder „Bars=Beats=Ticks“

2

Geben Sie einen Wert ein.

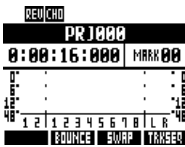

Wert ändern

ANMERKUNG

- Während der Aufnahme oder Wiedergabe ist die direkte Eingabe nicht möglich.

HINWEIS

- Nach Schritt 2 können Sie die Wiedergabe ab der Counter-Position starten.
- Markieren Sie die Symbol-Anzeige
- **MARK00** entspricht dem Counter 0 (Projekt-Anfang) und kann nicht verändert werden.

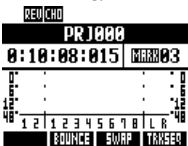

Marker 03 ist bei 10 Minuten, 08 Sekunden und 15 Millisekunden

MARK Marker an aktueller Counter-Position
MARK Kein Marker an aktueller Counter-Position

- Wenn Sie einen Marker vor einem bestehenden Marker anlegen, werden alle folgenden Marker um 1 nach oben gesetzt.
- Ein Projekt kann maximal 100 Marker inklusive des Null-Markers enthalten.

Marker erzeugen

Marker mit Hilfe des Counters hinzufügen

1

Beginnen Sie im obersten Screen. Stellen Sie den Counter auf die gewünschte Marker-Position.



Einheit/Zeichen ändern



Anzeige wechseln



2

Drücken Sie.

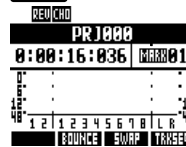

Marker-Symbol
 Marker-Nummer

Marker während der Aufnahme/Wiedergabe setzen

1

Starten Sie die Aufnahme oder Wiedergabe.

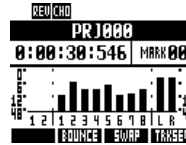

2

Drücken Sie.

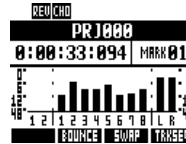

Marker-Position anfahren

Navigieren Sie mit den Tasten zwischen aufeinanderfolgenden Markern

1 Mit den Tasten  und  wählen Sie den gewünschten Marker.

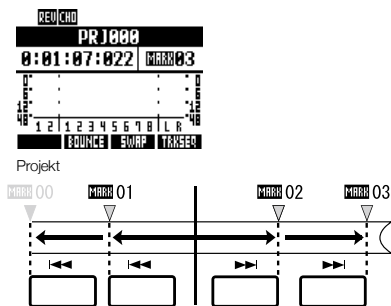

Projekt

MARK 00 MARK 01 MARK 02 MARK 03

Navigieren Sie mit dem DATENRAD zwischen aufeinanderfolgenden Markern

1 Wählen Sie MARK.

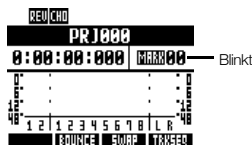

Einheit/Zeichen ändern

Blinkt

2 Wählen Sie die Marker-Nummer.



Werte ändern

Marker löschen

1 Mit den Tasten  und  wählen Sie den gewünschten Marker.

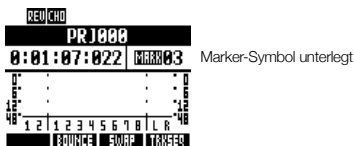

Marker-Symbol unterlegt

2 MARK/CLEAR Drücken



Der unterlegte Marker wird gelöscht und der vorherige Marker wird angezeigt.

ANMERKUNG

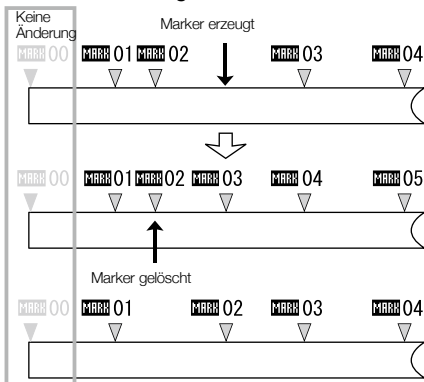

- Gelöschte Marker können nicht wiederhergestellt werden.
- **MARK00** am Anfang kann nicht gelöscht werden.
- Drücken Sie die Taste **MARK/CLEAR** bei unterlegtem Marker-Symbol, um diesen Marker zu löschen. Drücken Sie **MARK/CLEAR**, wenn das Symbol nicht unterlegt ist, um einen Marker an dieser Position anzulegen.
- Wenn Marker zwischen anderen Markern erzeugt und gelöscht werden, werden alle Marker ab Anfang neu nummeriert.



Schleifenwiedergabe eines Abschnitts (A-B Repeat)

Sie können eine Schleifenwiedergabe zwischen einem Anfangspunkt (A) und einem Endpunkt (B) in einem Projekt einrichten.

A-B-Punkte setzen

1    **Navigieren Sie zum Startpunkt.**

2 **A-B REPEAT** **Drücken**



Darstellung
Im Display

3   **Navigieren Sie zum Endpunkt.**

4 **A-B REPEAT** **Drücken**



Darstellung
Im Display

Schleifenwiedergabe über A-B Repeat

5  **Drücken Sie, um die Wiedergabe zu starten.**

6  **Drücken Sie, um die Wiedergabe zu stoppen.**

Repeat abbrechen und Punkte löschen

7 **A-B REPEAT** **Drücken Sie, um abzu-
brechen.**



Die Anzeigen erlöschen
im Display

HINWEIS

- Wenn die Wiedergabe Punkt B erreicht, springt sie automatisch zu Punkt A und setzt die Wiedergabe fort.
- Während das Symbol **A-B REPEAT** eingeblendet wird, erfolgt die Wiedergabe in der Endlosschleife.
- Sie können diese Einstellungen während der Wiedergabe oder im Stop-Modus vornehmen.
- Wenn Sie Punkt B vor Punkt A setzen, erfolgt die Schleifenwiedergabe von Punkt B zu Punkt A.
- Um die Einstellungen zu ändern, drücken Sie die Taste **A-B REPEAT**, um sie aufzuheben, und folgen der Anleitung, um neue Einstellungen vorzunehmen.

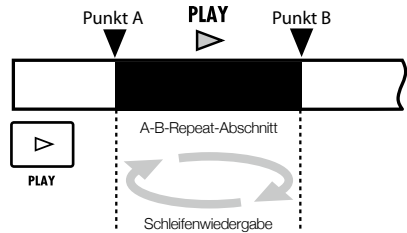

Überblick über das Mischen

Das **RS** verfügt über zwei eingebaute Mixer. Eingangssignale werden auf den Input-Mixer, Wiedergabesignale auf den Track-Mixer gespeist.

Mit den eingebauten Mixern können Sie die Pegel- und Panning-Einstellungen der einzelnen Eingangskanäle und Tracks sowie die Einstellungen des parametrischen 3-Band-Equalizers für die Tracks bearbeiten.

Input-Mixer

Dieser Mixer steuert die Eingangsverstärkung der an den **INPUT**-Buchsen anliegenden Signale und routet die Signale einzeln oder als Mix auf einen Aufnahme-Track.

Gleichzeitig können bis zu 8 Wiedergabe-Tracks abgehört und folgende **INPUT**-Parameter gesteuert werden:

- Panning des Eingangssignals (PAN)
- Pegel der Send-Return-Effekte (REV SEND, CHO SEND)
- Aufnahmepegel des Eingangssignals (REC LEVEL)

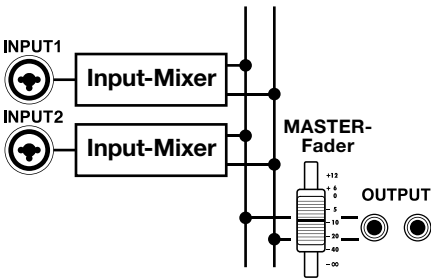

Track-Mixer

Dieser Mixer dient zum Abmischen der Ausgangssignale der Aufnahme-Tracks in Stereo. Bearbeiten Sie den Pegel mit Hilfe der Fader.

Sie können außerdem unter anderem auch das Panning und die Equalizer-Einstellungen für die einzelnen Tracks bearbeiten.

Der Track-Mixer bietet Zugriff auf folgende Parameter:

- Track-Lautstärke (FADER)
- Track-Panning (PAN)
- Equalizer (EQ HI, EQ MID, EQ LO) (Die EQ-Einstellungen von Rhythmus-Pattern-Tracks sind nicht editierbar.)
- Pegel der Send-Return-Effekte (REV SEND, CHO SEND)
- Stereo-Link-Einstellungen (für Mono-Audio-Tracks)
- Track-Phase (INVERT) (Die Phase von Rhythmus-Pattern-Tracks ist nicht editierbar.)

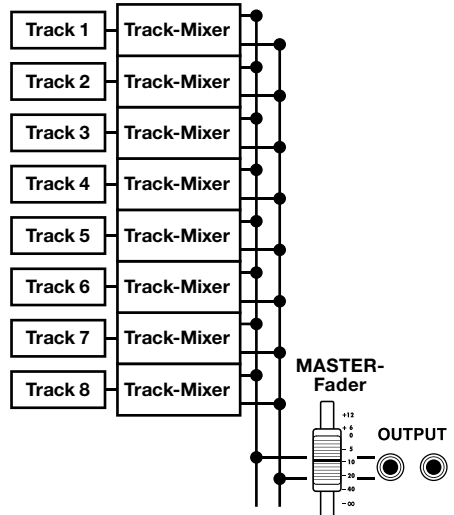

Eingangssignale und Mixer

Bei festgelegtem Zieltrack

Sobald der Zieltrack für die Aufnahme festgelegt wurde, wird das Eingangssignal nicht mehr über den Input-Mixer geroutet. Stattdessen wird das Signal vom REC LEVEL zum Track-Mixer und dann zum Output geroutet.

Beispiel: Track 1 ist ausgewählt

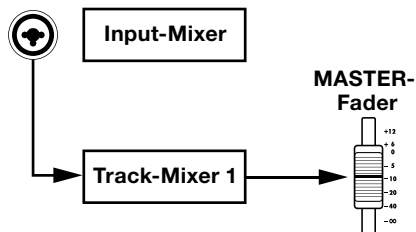

Bei nicht festgelegtem Zieltrack

Wurde kein Zieltrack für die Aufnahme festgelegt, wird das Eingangssignal durch den Input-Mixer zum Output geroutet.

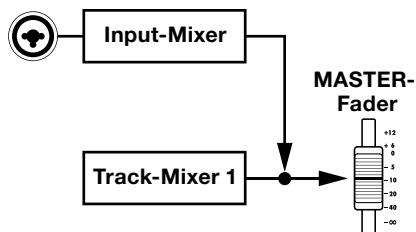

Einstellung von Pegel, EQ und Panning der Tracks

Mit dem Input- bzw. dem Track-Mixer legen Sie für die einzelnen Tracks Track-Parameter wie z. B. Panning-Einstellungen oder Effekt-Send-Pegel fest. Hier beschreiben wir die Einstellung der Track-Parameter.

1 PAN/EQ Drücken Sie.

2 Wählen Sie einen Eingang oder Track aus.

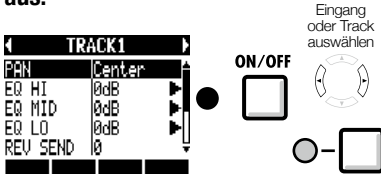

3 Wählen Sie einen Menüeintrag und seine Einstellung.

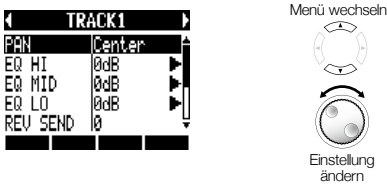

4 Wählen Sie EQ HI, EQ MID oder EQ LO.

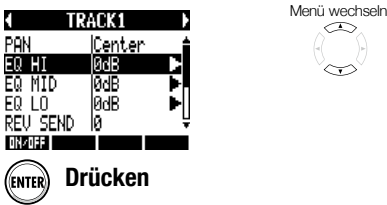

Drücken

5 Wählen Sie den gewünschten Eintrag und ändern Sie die Einstellungen.



ANMERKUNG

- Mit Ausnahme der Phasen-Einstellung (INVERT) werden die Parameterwerte identisch auf den linken und rechten Kanal eines Stereo-Tracks übertragen.
- Einstellungen werden für jedes Projekt getrennt gespeichert.
- Für den MASTER-Track kann nur die Pegel-Einstellung bearbeitet werden (FADER-Position).
- Bei Rhythmus-Pattern-Tracks fehlen folgende Einstellungen: EQ HI, EQ MID, EQ LO, ST LINK und INVERT.

Im Folgenden finden Sie eine Übersicht über die Parameter der einzelnen Track-Typen.

Mono-Tracks: 1 – 8
Stereo-Tracks: 1/2 - 7/8

Display	Parameter	Wertebereich (Vorgabe)	Erklärung	Mono-Tracks	Stereo-Tracks	Master-Track
PAN	PAN	L100-R100 (Center)	Steuert das Track-PAN. Bei Stereo-Tracks wird die Balance zwischen linkem und rechtem Kanal eingestellt.	○	○	
EQ HI Hub im Höhenbereich						
EQ HI	TYPE	EQ HI, HI CUT (EQ HI)	Hier senken Sie den Höhenbereich ab oder heben ihn an (EQ HI) oder filtern unerwünschte Höhenanteile (HI CUT). Dieser Parameter steht zur Verfügung, wenn EQ HI aktiv ist.	○	○	
	GAIN	-12 dB-12 dB (0 dB)	Steuert den EQ-Hub im Höhenbereich von -12 bis +12 dB. Dieser Parameter wird eingeblendet, wenn TYPE auf EQ HI eingestellt ist. Im Modus HI CUT wird er nicht eingeblendet.	○	○	
	FREQUENCY	500 Hz-18 kHz (8,0 kHz)	Steuert den EQ-Hub im Höhenbereich. Dieser Parameter steht zur Verfügung, wenn EQ HI aktiv ist.	○	○	
EQ MID Hub im Mittenbereich						
EQ MID	GAIN	-12 dB-+12 dB (0 dB)	Steuert den EQ-Hub im Mittenbereich von -12 bis +12 dB. Dieser Parameter steht zur Verfügung, wenn EQ MID aktiv ist.	○	○	
	FREQUENCY	40 Hz-18 kHz (1,0 kHz)	Steuert den EQ-Hub im Mittenbereich. Dieser Parameter steht zur Verfügung, wenn EQ MID aktiv ist.	○	○	
	Q	0,1-2,0 (0,5)	Steuert die Filtergüte (-breite) im Mitten-Frequenzband. Dieser Parameter steht zur Verfügung, wenn EQ MID aktiv ist.	○	○	
EQ LOW Hub im Bassbereich						
EQ LO	TYPE	EQ LO, LO CUT (EQ LO)	Hier senken Sie den Bassbereich ab oder heben ihn an (EQ LO) oder filtern unerwünschte Bassfrequenzen (LO CUT). Dieser Parameter wird eingeblendet, wenn EQ LO aktiv ist.	○	○	
	GAIN	-12 dB-+12 dB (0 dB)	Steuert den EQ-Hub im Bassbereich von -12 bis +12 dB. Dieser Parameter wird eingeblendet, wenn TYPE auf EQ LO eingestellt ist. Im Modus LO CUT wird er nicht eingeblendet.	○	○	
	FREQUENCY	40 Hz-1,6 kHz (125 Hz)	Steuert den EQ-Hub im Bassbereich. Dieser Parameter wird eingeblendet, wenn EQ LO aktiv ist.	○	○	
Effekt-Sendpegel						
REV SEND	REVERB SEND LEVEL	0-100 (0)	Steuert den Send-Level des Tracks für den Reverb-Effekt.	○	○	
CHO SEND	CHORUS/ DELAY SEND LEVEL	0-100 (0)	Steuert den Send-Level des Tracks für den Chorus/Delay-Effekt.	○	○	
FADER	FADER	0-127 (100)	Steuert die aktuelle Lautstärke.	○	○	○
ST LINK	STEREO LINK	On/Off (Off)	Aktiviert bzw. deaktiviert die Stereo-Link-Funktion, die zwei Mono-Tracks verknüpft.	○	○	
INVERT	INVERT	On/Off (Off)	Aktiviert bzw. deaktiviert die Phaseninvertierung. In der Position Off ist die Phase normal, in der Stellung ON dagegen invertiert.	○	○	

ANMERKUNG

- Mit den Softtasten ON/OFF schalten Sie die Parameter EQ HI, EQ MID, EQ LO, REV SEND, CHO SEND und INVERT an/ab.
- Bei einem aktiven Stereo-Link wird der Parameter INVERT im ungeradzahligen Kanal als INVERT L und im geradzahligen Kanal mit INVERT R bezeichnet.

Einsatz der Send-Return-Effekte

Intern von den Mixern geroutete Send-Return-Effekte können auf die Eingangssignale des Input- bzw. Track-Mixers angewendet werden. Über den Send-Pegel können Sie den von dem Effekt bearbeiteten Signalanteil bestimmen und damit den Pegel des Send-Return-Effekts für jeden Eingang und Track.

Hier beschreiben wir die Auswahl eines Send-Return-Effekts und die Einstellung der Effektpegel der einzelnen Tracks.

Auswahl eines Effekts und Patches

- EFFECT**
 Drücken Sie.
- Drücken Sie unter **REVERB**.
 ODER
 Drücken Sie unter **CHORUS**.
- Wählen Sie **ON/OFF** und dort **ON**.



Menü wechseln



Einstellung ändern

- Wählen Sie **PATCH** und dann das Patch.



Menü wechseln



Patch ändern

Einstellen der Stärke des Send-Return-Effekts für jeden Track

- PAN/EQ**
 Drücken Sie.
- Wählen Sie einen Eingang oder Track aus.

TRACK1	
PAN	Center
EQ HI	0dB
EQ MID	0dB
EQ LO	0dB
REV SEND	0

 Eingang oder Track auswählen
- Wählen Sie **REV SEND** oder **CHO SEND** und bearbeiten Sie die Einstellungen.

Menü wechseln



Einstellung ändern

Einsatz von Insert-Effekten mit Tracks

Insert-Effekte können auf bereits aufgenommene Tracks angewendet werden.

1 EFFECT Drücken Sie.



Bearbeiten der Effekt-Einstellungen

Drücken Sie unter **EFFECT**, um den Insert-Effekt zu bearbeiten.

2 Wählen Sie ON/OFF und dort ON.

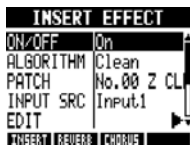

Menü wechseln



Einstellung ändern

3 Wählen Sie INPUT SRC und stellen Sie den Track ein.



Menü wechseln



Eingangsquelle auswählen

Display	Signalquelle
Input1, Input2	Ein Eingang
Input1/2	Beide Eingänge
Track1–Track8	Ausgang eines Mono-Tracks
Track1/2–Track7/8	Ausgang eines Stereo- oder zweier Mono-Tracks
Master	Signal vor dem MASTER-Fader

4 Wählen Sie PATCH und stellen Sie es ein.



Menü wechseln



Patch ändern

Wählen das Patch, während Sie spielen, um den Effekt sofort zu hören.

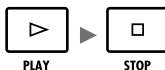

5



Drücken Sie.

Einsatz eines Mastering-Effekts

Verwenden Sie einen Mastering-Effekt als Insert-Effekt, um das finale Stereo-Signal beim Mix-Down auf den Master-Track zu bearbeiten. Wählen Sie einen MASTERING-Algorithmus aus, um das Signal vor dem MASTER-Fader zu bearbeiten.

Insert-Effekt vor dem MASTER-Fader einsetzen

1 **EFFECT**
 Drücken Sie.

Bearbeiten der Effekt-Einstellungen

Drücken Sie unter **EFFECT**, um den Insert-Effekt zu bearbeiten.

2 Wählen Sie **ON/OFF** und dort **ON**.

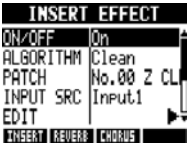

Menü wechseln



Einstellung ändern

3 Wählen Sie **ALGORITHM** und dann **Mastering**.



Menü wechseln



Einstellung ändern

4 Wählen Sie **INPUT SRC** und dann **Master**.



Menü wechseln



Einstellung ändern

5 Wählen Sie **PATCH** und stellen Sie es ein.



Menü wechseln



Einstellung ändern

Wählen Sie das Patch, während Sie spielen, um den Effekt sofort zu hören.



6 **Drücken Sie.**

ANMERKUNG

- Wenn der Insert-Effekt bereits vor dem MASTER-Fader eingesetzt wurde, kann er den Tracks weder während der Wiedergabe noch Aufnahme zugewiesen werden.
- Wenn Sie in Schritt 5 beim Einsatz des Mastering-Effekts Verzerrungen bemerken, starten Sie die Wiedergabe, überprüfen Sie den Klang der einzelnen Tracks und passen Sie gegebenenfalls deren Pegel an (wenn die Wiedergabe eines Tracks verzerrt klingt, passen Sie diesen Track an).
- Sie können zwischen Stereo-, Dual-, Mic- und Mastering-Algorithmen wählen. Wenn Sie den Algorithmus wechseln, wird Eingang 1 als Insert-Position festgelegt.

Signalfluss bei der Aufnahme des Master-Tracks

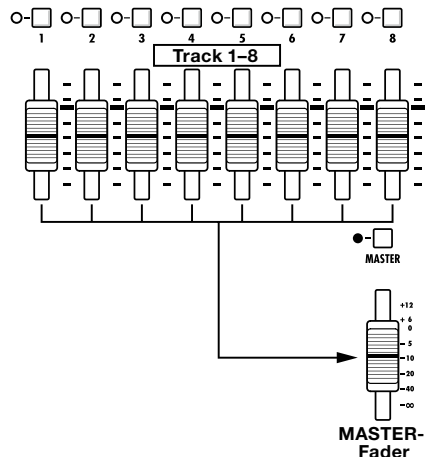



Mix-Down des Master-Tracks

Aufnahme des „finalen“ Stereo-Mix auf den für den Mix-Down vorgesehenen MASTER-Track. Die Signale werden durch den Master-Fader geroutet und dann auf dem Master-Track aufgenommen.

Aufnahme auf dem MASTER-Track

Anpassen der Signalpegel

- 1 Wenn Sie  halten und  drücken, wechseln Sie zum Anfang. Mit  starten Sie die Wiedergabe. Steuern Sie die Tracks während der Wiedergabe aus.

- 2 Passen Sie den Signalpegel an, der den Master-Fader durchläuft.

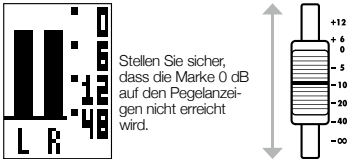

- 3  Drücken Sie, um die Wiedergabe zu stoppen.

Aufnahme auf dem Master-Track

- 4  Drücken Sie die MASTER-Statustaste ein- bis zweimal, bis sie rot leuchtet. Leuchtet rot: aufnahmebereit

- 5 Wenn Sie  halten und  drücken, wechseln Sie zum Anfang.

- 6  +  Drücken Sie, um die Aufnahme zu starten.

- 7  Drücken Sie, um die Wiedergabe zu stoppen.

ANMERKUNG

- Die Einstellungen für Pan, Balance sowie die Insert- und Send-Return-Effekte der einzelnen Tracks wirken sich auf die an den MASTER-Track ausgegebenen Signale aus.

Wiedergabe des Master-Tracks

- 1  Drücken Sie die MASTER-Statustaste ein- bis zweimal, bis sie grün leuchtet. Leuchtet grün: wiedergebeprepariert

So werden alle übrigen Tracks gemutet und alle Effekte deaktiviert.

- 2 Wenn Sie  halten und  drücken, wechseln Sie zum Anfang.

- 3  Drücken Sie, um die Wiedergabe zu starten.

- 3  Drücken Sie, um die Wiedergabe zu stoppen.

Wiedergabe des MASTER-Tracks deaktivieren

- 4  Drücken Sie die MASTER-Statustaste ein- bis zweimal, bis sie nicht mehr leuchtet. Aus: inaktiv Die Stummschaltung der anderen Tracks wird aufgehoben und ihre Status-LEDs nehmen den ursprünglichen Status ein.

HINWEISE

- Jedes Projekt kann immer nur einen aktiven MASTER-Track haben.
- Sie können dem MASTER-Track eine bestehende Aufnahmezeit zuweisen.
- Selbst wenn Sie den Mix-Down in der Mitte eines Songs beginnen, wird immer eine neue Aufnahmezeit erzeugt.
- Die Signale, die den MASTER-Fader durchlaufen, liegen identisch am OUTPUT an.
- Diese Aktion kann durch Drücken der Softtaste UNDO widerrufen werden.
- Der finale Stereo-Mix auf dem Master-Track wird im WAV-Format gespeichert. Diese Datei kann auf einem Computer gespeichert und mit einem Brennprogramm auf CD gebrannt werden (siehe „Datenaustausch mit einem Computer (Kartenleser)“ auf S.103).

 Referenz: Fortlaufende Wiedergabe von Projekten (Sequence Play)

S.98

Überblick über die Rhythmus-Funktionen

Beim **RS** können Sie Rhythmen mit Hilfe der eingebauten Drum-Sounds erzeugen. Sie können beispielsweise Tracks Rhythmus-Patterns zuweisen, einfache Patterns loopen und als Metronom verwenden und mit Hilfe der Sequenzer-Funktion die Rhythmus-Begleitung für einen ganzen Song erzeugen (siehe S.72).

Drum-Kits

Das **RS** verfügt über 10 verschiedene Drum-Kits – Gruppen mit 16 unterschiedlichen Percussion-Instrumenten, z. B. Bassdrums, Snares und Hi-Hats.

Über die Pads können Sie die einzelnen Sounds spielen und daraus Rhythmus-Parts erstellen.

RS Drum-Kits
BASIC
STUDIO
LIVE
ROCK
POP
FUNK
JAZZ
ACOUSTIC
TECHNO
URBAN

Rhythmus-Patterns

Pro Projekt können 511 verschiedene Rhythmus-Patterns verwendet werden. (Jedes Pattern kann eine Schlagzeugspar von 1-99 Takten Länge enthalten.) Sie können bestehende Patterns bearbeiten und sogar neue Rhythmus-Patterns erstellen.

Rhythmus-Pattern-Tracks

Um ein Rhythmus-Pattern in einem Song zu verwenden, weisen Sie das Rhythmus-Pattern einem Track zu.

Tracks, denen ein Rhythmus-Pattern zugewiesen wurde, heißen Rhythmus-Pattern-Tracks.

Rhythmus-Pattern-Tracks bieten folgende Möglichkeiten:

- Spielen Sie sie mit den Pads und legen Sie die Wiedergabeoptionen fest (siehe „Spielen der Rhythmus-Patterns über Pads“ auf S.50).
- Steuern Sie sie über den Track-Sequenzer (siehe „Einsatz des Track-Sequenzers“ auf S.72).
- Geben Sie die Rhythmus-Pattern-Tracks wieder (siehe „Übersicht über die Track-Wiedergabe“ auf S.61).



Rhythmus-Pattern-Auswahl

Ändern des Patterns

Wählen Sie ein Rhythmus-Pattern und geben Sie es wieder.

1 RHYTHM
 Drücken Sie.

2 Wählen Sie ein Rhythmus-Pattern.

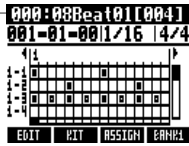

Rhythmus-Pattern-Name

3  Drücken Sie, um zu starten.

PLAY



STOP

Drücken Sie, um die Wiedergabe zu stoppen.

Wenn Sie  halten und  drücken, wechseln Sie zum Anfang.

Ändern des Drum-Kits

Wechseln Sie den Drum-Sound.

1 Drücken Sie  unter **KIT**.

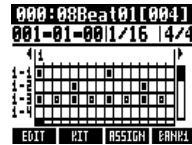

2 Wählen Sie ein Drum-Kit.



Kit auswählen



 Drücken

ANMERKUNG

- Die Drum-Kit-Einstellungen werden projektweise gespeichert.

Spiele der Rhythmus-Patterns über Pads



Spiele Sie die anschlagsdynamischen Pads unterhalb der Track-Fader, um in Echtzeit Akzente hinzuzufügen.

Einsatz der Rhythmus-Funktion

1 RHYTHM Drücken Sie.

2 Spielen Sie die Pads.

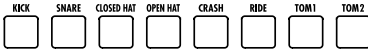

Bänke umschalten

Sie können die Sounds der Pads ändern.

Drücken Sie unter **BANK1**.

Wählen Sie **BANK1** für Drum-Kit-Sounds oder **BANK2** für Percussion-Sounds.

Sounds wiederholen (Wirbel)

Sie können einstellen, dass ein Pad-Sound in einem bestimmten Intervall wiederholt wird. So können Sie z. B. Hi-Hat-Sechzehntel komfortabel eingeben.

1 Drücken Sie unter **EDIT**.

000:08Beat01[004]
001-01-001/16 |4/4



2 Wählen Sie **PAD ROLL** und stellen Sie die Wiederholrate ein.



Menü wechseln



Einstellung ändern

PAD ROLL: Wiederholintervall	
Einstellungen	
2/4 – 16/4	1/4 Noten x 2–16
3/8, 1/3, 1/4, 3/16, 1/6, 1/8, 1/12, 1/16, 1/24, 1/32	Punktierte Viertel, Halbtriolen, Viertelnoten, punktierte Achtel, Vierteltriolen, Achtelnoten, Achteltriolen, Sechzehntel, Sechzehnteltriolen, Zweiunddreißigstel

3 **REPEAT/STOP** Halten Sie **REPEAT/STOP** und drücken Sie das Pad, um einen Wirbel zu spielen.

Wenn Sie **REPEAT/STOP** vor dem Pad loslassen, klingt der Roll auch nach dem Loslassen des Pads. Drücken Sie das Pad erneut, um die Funktion anzuhalten.

Ändern der Pad-Empfindlichkeit

Stellen Sie die Pad-Empfindlichkeit ein: Die Pads können anschlagsdynamisch gespielt werden oder die Sounds dynamisch unabhängig mit gleicher Lautstärke ausgeben.

1 **TOOL** Drücken Sie.

2 Wählen Sie **SYSTEM**.

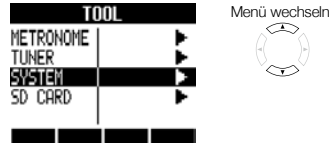

Menü wechseln



(ENTER) Drücken

3 Wählen Sie **PAD SENSE** und stellen Sie den Wert ein.

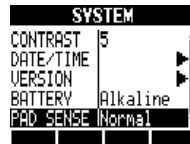

Menü wechseln



Einstellung ändern



PAD SENSE: Pad-Empfindlichkeit	
Einstellung	
Soft	Die Pad-Sounds werden unabhängig von der Anschlagsstärke mit geringem Pegel ausgegeben.
Medium	Die Pad-Sounds werden unabhängig von der Anschlagsstärke mit mittlerem Pegel ausgegeben.
Loud	Die Pad-Sounds werden unabhängig von der Anschlagsstärke mit hohem Pegel ausgegeben.
Lite	Höchste Empfindlichkeit – für hohe Pegel müssen Sie die Pads mit minimaler Anschlagsstärke spielen.
Normal	Mittlere Empfindlichkeit.
Hard	Niedrige Empfindlichkeit – für hohe Pegel müssen Sie die Pads mit großer Anschlagsstärke spielen.
EX Hard	Niedrigste Empfindlichkeit – für hohe Pegel müssen Sie die Pads mit extremer Anschlagsstärke spielen.



Rhythmus-Patterns den Tracks zuweisen

Um ein Rhythmus-Pattern in einem Song zu verwenden, weisen Sie es einem Track zu. Ein Track, dem ein Rhythmus-Pattern zugewiesen wurde, ist ein Rhythmus-Pattern-Track. Rhythmus-Pattern-Tracks lassen sich über die Pads spielen oder mit Hilfe des Track-Sequenzers steuern.

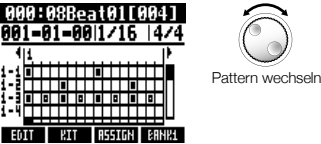

Pattern über das RHYTHM-Menü zuweisen

- 1 RHYTHM**  Drücken Sie.
- 2 Wählen Sie ein Rhythmus-Pattern.**

- 3 Halten Sie  unter **ASSIGN** gedrückt und drücken Sie das Pad des Tracks, dem Sie das Pattern zuweisen möchten.**

ANMERKUNG

- Wenn Rhythmus-Patterns mehreren Tracks zugewiesen und gemeinsam abgespielt werden oder Pattern mit vielen Note-On-Events abgespielt werden, werden aufgrund der eingeschränkten Polyphonie des Geräts eventuell nicht alle Events wiedergegeben.
- Ein Rhythmus-Pattern, das einem Track zugewiesen ist, kann nicht geloopt werden.
- Wenn Sie die Softtaste ASSIGN drücken, blinken die Pads der auf New Take eingestellten Tracks.
- Wenn Sie einen Rhythmus-Pattern-Track wiedergeben, wechselt die Leuchte der Startastaste des Tracks von Grün auf Orange.

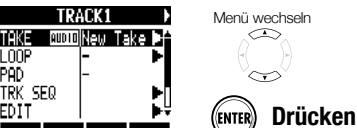
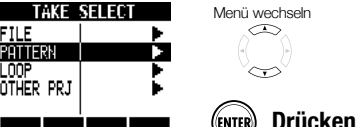
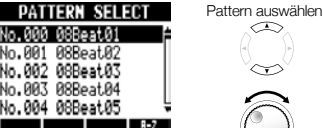
Pattern über das TRACK-Menü zuweisen

- 1 TRACK**  Drücken Sie.
- 2 Wählen Sie den Ziel-Track.**

- 3 Wählen Sie TAKE.**

- 4 Wählen Sie PATTERN.**

- 5 Wählen Sie ein Rhythmus-Pattern.**

HINWEIS

- Sie können das gewählte Rhythmus-Pattern wiedergeben.

 Pattern-Wiedergabe starten

 Pattern-Wiedergabe stoppen



Erzeugen eines Rhythmus-Patterns

Sie können eigene Rhythmus-Patterns erstellen. Sobald die Vorbereitungen abgeschlossen sind, können Sie in Echtzeit oder über die Step-Eingabe ein Rhythmus-Pattern erstellen.

Erstellung von Rhythmus-Patterns vorbereiten

Wählen Sie ein Rhythmus-Pattern aus und legen Sie Takt-Anzahl, Taktmaß und Quantisierung fest. Sie können auch den für die Rhythmus-Patterns verfügbaren Speicher überprüfen.

1 RHYTHM



Drücken Sie.

2 Wählen Sie ein leeres Rhythmus-Pattern aus (Name: EMPTY).

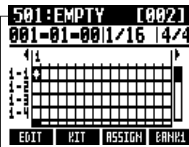

Pattern wechseln

Rhythmus-Pattern-Name

3 Navigieren Sie zum Quantisierungsbereich und stellen Sie den Wert ein.

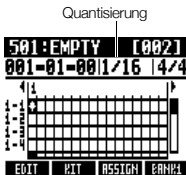

Cursor bewegen



Einstellung ändern

Quantisierung	
Einstellung	
1/4	Viertelnote
1/8	8-tel Note
1/8T	8-tel Triole
1/16	16-tel Note
1/16T	16-tel Triole
1/32	32-stel Note
Hi	Tick

4

Drücken Sie unter **EDIT**.

5

Stellen Sie Takt-Anzahl und Taktmaß (Signature) ein.

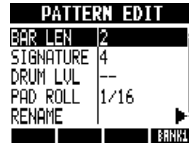

Menü wechseln



Einstellung ändern

BAR LEN: Anzahl der Takte	
Einstellbereich	
1 – 99	Anzahl der Takte
SIGNATURE: Taktmaß	
Einstellung	
1 – 8	Taktmaß (Anzahl Beats)
MEMORY	
Zeigt den aktuell belegten Speicher	

6



Drücken Sie.

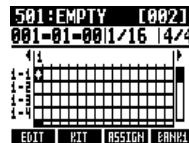

Pattern in Echtzeit eingeben

Sobald die Vorbereitungen abgeschlossen sind, können Sie das Rhythmus-Pattern in Echtzeit erstellen, indem Sie die Pads zur Rhythmus-Begleitung (Metronom) spielen.

1 Starten Sie die Eingabe. Drücken Sie



, während Sie



halten.

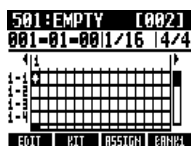

2 Spielen Sie die Pads im Rhythmus, um das Pattern aufzunehmen.



Now Recording...



3 Sounds löschen:

Drücken und halten Sie  unter **DELETE** und drücken Sie ein Pad. Durch Drücken des Pads werden die bereits mit diesem Pad aufgenommenen Daten gelöscht.

Drücken Sie  unter **ALL DEL**, um alle aufgenommenen Daten aller Pads zu löschen.

4 Beenden Sie die Eingabe.



Drücken

STOP

ANMERKUNG

- Wenn Ihr Timing beim Spielen der Pads nicht ganz exakt ist, wird es je nach Quantisierungseinstellung dem Rhythmus angeglichen.
- Je nach Einstellung für die Pad-Empfindlichkeit wird auch die Anschlagstärke, mit der die Pads gespielt werden, aufgezeichnet.
- Sie können auch einen Vorzähler verwenden (siehe S.20).

Step-Eingabe für Rhythmus-Patterns

Sobald die Vorbereitungen abgeschlossen sind, können Sie das Rhythmus-Pattern Schritt für Schritt (Step-Eingabe) eingeben.

1 Starten Sie die Eingabe.

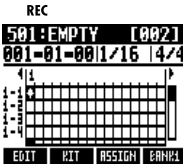

2 Bewegen Sie den Cursor zu der Position, an der Sie Noten einfügen oder löschen möchten.

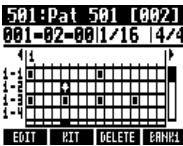

Cursor bewegen



REW



FF

Die Takte sind horizontal, die Pads vertikal nummeriert dargestellt. Ein Schritt (Kästchen) entspricht der Auflösung der Quantisierung.

3 Spielen Sie ein Pad, um an der aktuellen Position eine Note einzugeben. Die Lautstärke hängt von der Anschlagstärke (und von der eingestellten Pad-Empfindlichkeit) ab.



Um an der aktuellen Position eine Note mit einer bestimmten Lautstärke einzufügen, drücken Sie ENTER.

4 So löschen Sie die Eingabe oder ändern Sie die Lautstärke:

Drücken Sie unter **DELETE**, um die Note an dieser Position zu löschen.



Drehen Sie das Datenrad, um die Lautstärke der Note an dieser Position zu ändern.



Laut (hohe Velocity)



Leise (niedrige Velocity)

Drücken und halten Sie unter **DELETE** und drücken Sie das leuchtende Pad, um die Note an dieser Position zu löschen.

5 Beenden Sie die Eingabe.



STOP

Drücken

ANMERKUNG

- Noten, deren Position aufgrund der aktuellen Quantisierungseinstellungen nicht angefahren werden können, können nicht gelöscht werden. Solche Noten werden als „X“ angezeigt.
- In Schritt 4 können Sie auch das Datenrad zum Eingeben bzw. Löschen von Noten verwenden.



Rhythmus-Patterns kopieren

Sie können ein Rhythmus-Pattern kopieren, um beispielsweise ein neues Pattern anhand dieser Vorlage zu erstellen.

1 RHYTHM Drücken Sie.



2 Wählen Sie das zu kopierende Rhythmus-Pattern.

Drücken Sie  unter **EXIT**.

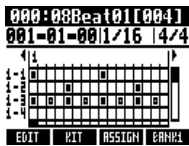

Pattern wählen

3 Wählen Sie COPY.



Menü wechseln



 Drücken

4 Wählen Sie COPY TO.

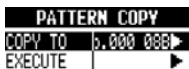

Menü wechseln



 Drücken

5 Wählen Sie das Ziel für die Kopie.

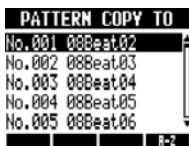

Pattern auswählen



 Drücken

6 Wählen Sie EXECUTE.

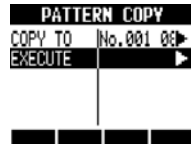

Menü wechseln



 Drücken

HINWEIS

- Im Schritt 5 können Sie die Reihenfolge der Pattern-Liste ändern.
- Drücken Sie die Softtaste A-Z, um die Patterns in alphabetischer Reihenfolge zu sortieren.
- Drücken Sie die Softtaste No., um die Patterns numerisch zu sortieren.



Rhythmus-Patterns löschen

Sie können Rhythmus-Patterns löschen.

1 **RHYTHM**
 Drücken Sie.

2 Wählen Sie das zu löschende Rhythmus-Pattern.

Drücken Sie  unter **EDIT**.



Pattern wechseln

3 Wählen Sie **DELETE**.



Menü wechseln



 Drücken

4 Wählen Sie **YES**.

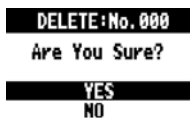

Cursor bewegen



 Drücken



Rhythmus-Patterns umbenennen

Sie können Rhythmus-Patterns umbenennen.

1 RHYTHM  Drücken Sie.

2 Wählen Sie das gewünschte Rhythmus-Pattern.

Drücken Sie  unter **EDIT**.

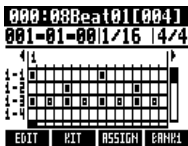

Pattern wechseln

3 Wählen Sie **RENAME**.



Menü wechseln



 Drücken

4 Ändern Sie den Namen.

PATTERN RENAME

00Beat01

 ENTER  EXIT

 INSERT

Cursor bewegen



Zeichen ändern

DELETE

Zeichen löschen



INSERT

Zeichen einfügen

 Drücken

Rhythmus-Patterns aus anderen Projekten importieren

Sie können Rhythmus-Patterns aus anderen Projekten importieren.
Sie können entweder alle (All) oder einzelne Rhythmus-Patterns (Each) importieren.

- 1** **RHYTHM** Drücken Sie. 
- 2** Drücken Sie  unter **EDIT**.

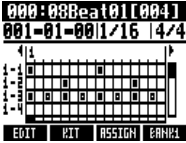

- 3** Wählen Sie **IMPORT**.



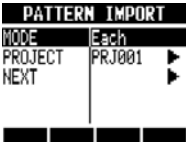

Menü wechseln 

ENTER Drücken 
- 4** Wählen Sie **MODE** und dann **All** oder **Each**.



Menü wechseln 



Einstellung ändern 
- 5** Wählen Sie **PROJECT**.

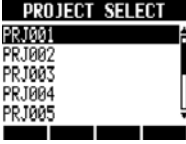

Menü wechseln 

ENTER Drücken 
- 6** Wählen Sie das Quell-Projekt



Projekt auswählen  

ENTER Drücken 

- 7** Wählen Sie **NEXT**.



Menü wechseln 

ENTER Drücken 
- 8** Wählen Sie das Rhythmus-Pattern für den Import (Stellung: **Each**).



Pattern auswählen  

ENTER Drücken 
- 9** Wählen Sie das Ziel-Rhythmus-Pattern für den Import (Stellung: **Each**).



Pattern auswählen  

ENTER Drücken 
- 10** Wählen Sie **YES**.



Cursor bewegen 

ENTER Drücken 

ANMERKUNG

- Die Ziel-Rhythmus-Patterns werden überschrieben. In der Stellung All werden alle Rhythmus-Patterns im Projekt gelöscht. In der Stellung Each wird das als Ziel ausgewählte Rhythmus-Pattern gelöscht.
- In Schritt 8 oder 9 können Sie die Reihenfolge der Pattern-Liste ändern.
- Drücken Sie die Softtaste A-Z, um die Patterns alphabetisch zu sortieren.
- Drücken Sie die Softtaste No., um die Patterns numerisch zu sortieren.



Lautstärke und Stereoposition einstellen

Sie können die Lautstärke sowie die Stereoposition eines Rhythmus-Patterns ändern.

1 RHYTHM  Drücken Sie.

2 Wählen Sie das Rhythmus-Pattern, das Sie verändern möchten.

Drücken Sie  unter **EDIT**.

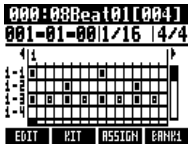

Pattern wechseln

3 Wählen Sie einen Menüeintrag und ändern Sie seine Einstellung.



Menü wechseln



Einstellung ändern

DRUM LVL: Drum-Lautstärke	
Einstellung	
1-15	Drum-Lautstärke
POSITION: Drum-Positionierung	
Einstellung	
Listener	Das Drum-Kit ist aus Sicht des Publikums von links nach rechts angeordnet.
Player	Das Drum-Kit ist aus Sicht des Publikums von rechts nach links angeordnet.

ANMERKUNG

- Die POSITION-Einstellungen werden für jedes Projekt getrennt gespeichert.

Songs mit dem Sampler erzeugen

Mithilfe der Sampler-Funktionen des **RS** können Sie sehr einfach Backing-Tracks, Rhythmus-Parts und Guide-Spuren in hoher Klangqualität erzeugen. Mit diesen Funktionen können Sie unterschiedlichste Musikstücke erzeugen – von Demo-Songs bis zu fertig gemischten Aufnahmen.

1 Erstellen Sie einen Loop als Rhythmus-Spur für den Song.

Weisen Sie die Loops den Tracks (Pads) zu und stellen Sie diese auf Loop. Stellen Sie Drum-Loops und anderes Material, das Sie inspiriert, zusammen und entwickeln Sie daraus eine Idee für Ihren Song.

 Referenz: Loops den Tracks zuweisen **S. 63**

Loops einstellen **S. 64**

2 Starten Sie die Wiedergabe des erstellten Rhythmus-Loops und nehmen Sie für weitere Loops Gitarre, Bass, Keyboard etc. auf.

Nehmen Sie weiter auf, bis Sie mit den Aufnahmen für Riff, Backing-Part und die anderen Teile des Songs zufrieden sind. Loopen Sie nur die Teile der Aufnahmen, die Ihnen gefallen.

 Referenz: Loops einstellen **S. 64**

3 Um weitere Phrasen für Loops aufzunehmen, wiederholen Sie Schritt 2.

Bereiten Sie alle Phrasen vor, aus denen Sie Ihren Song erstellen möchten.

4 Wenn Sie die Loops vorbereitet haben, spielen Sie sie über die Pads, um eine Song-Struktur zu erarbeiten.

Spielen Sie die Pads zum Rhythmus und überlegen Sie, wie Sie die Loops in eine schlüssige Abfolge bringen.

 Referenz: Spielen der Pads **S. 66**

5 Nachdem Sie die Song-Struktur festgelegt haben, erzeugen Sie eine Sequenz (Loop-Wiedergabedaten) für den ganzen Song.

Um eine Sequenz einzugeben, können Sie die Pads in Echtzeit zu einem Rhythmus (Metronom) spielen oder schrittweise eingeben. Auf diese Weise können Sie die Guide-Spuren wie Backing-Tracks und Rhythmus-Parts für einen ganzen Song erzeugen.

 Referenz: Erzeugen einer Sequenz **S. 73**

6 Spielen Sie die Sequenz ab und nehmen Sie dazu Gesang, Solo-Gitarre oder andere Teile auf.

Nehmen Sie die Hauptstimmen und -Instrumente synchron zu den Guide-Spuren auf.

Verwenden des Samplers

Der **RS** verfügt über eine Sampler-Funktion, mit der sich Audiodateien über die Pads spielen lassen. Sie können die kommerziell erhältlichen Loops verwenden, um hochwertige Rhythmus-Tracks zu erstellen.

Loop-Tracks

Um die Sampler-Funktion zu verwenden, müssen Sie die Audio-Tracks zuerst auf Loop schalten. Solche Tracks werden dann als „Loop-Tracks“ bezeichnet und bieten die folgende Funktionalität:

- Spielen Sie die Loops mit den Pads und stellen Sie ein, wie sie beim Einspielen wiedergegeben werden (siehe „Spielen der Pads“ auf S.66)
- Richten Sie die Loop-Wiedergabe für ein definiertes Intervall ein (siehe „Loops einstellen“ auf S.64)
- Steuern Sie sie über den Track-Sequenzler (siehe „Verwenden des Track-Sequenzers“ auf S.72)

Überblick Track-Wiedergabe

Wenn Sie Audio-Tracks mit der PLAY-Taste wiedergeben, werden die Dateien für gewöhnlich bis zum Ende abgespielt: Bei Loop- und Rhythmus-Pattern-Tracks wird jedoch das definierte Loop-Intervall in der Schleife wiedergegeben.

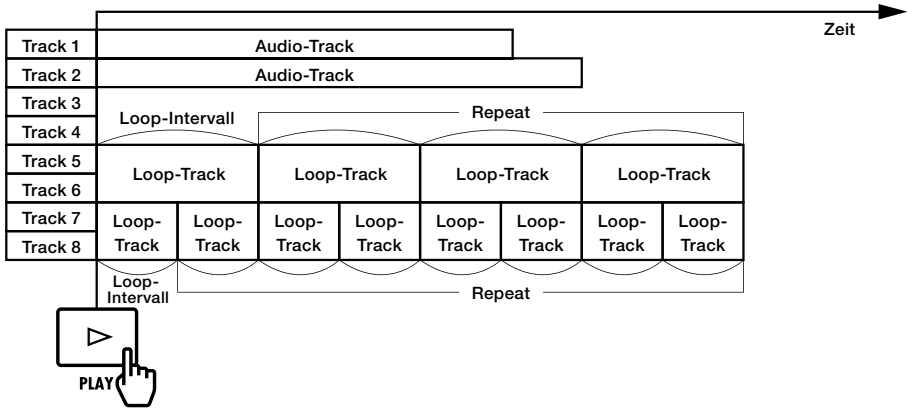

Wenn der Track-Sequenzler aktiv ist, werden Loop- und Rhythmus-Pattern-Tracks parallel zur Sequenz wiedergegeben.

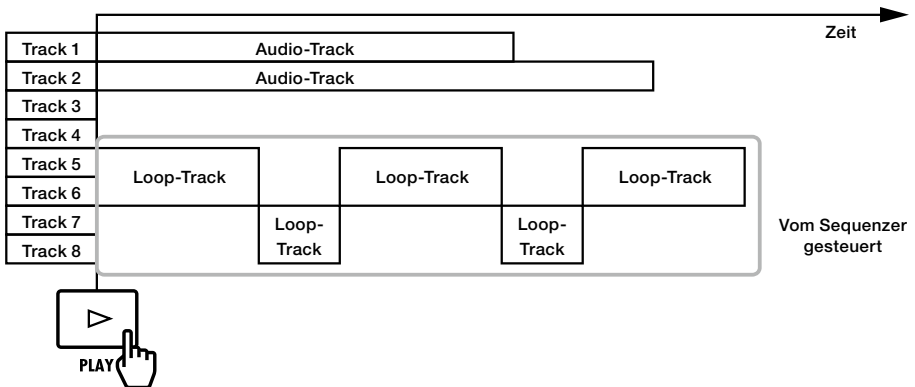

Zur Wiedergabe über die Pads drücken Sie das Pad eines Loop- oder Rhythmus-Pattern-Tracks, um diesen Track wiederzugeben.

In der Abbildung unten wird ein Pad für die Tracks 7/8 (Loop-Track) zur Wiedergabe dieses Loops gedrückt, nachdem das Pad zur Wiedergabe des Tracks 5/6 (Loop-Track) bereits ausgelöst wurde. Zudem kann die Wiedergabe für jedes Loop-Track-Pad einzeln eingestellt werden (PAD-Parameter). In diesem Beispiel sind sie auf „Gate“ eingestellt: Die Wiedergabe stoppt, wenn das Pad losgelassen wird (siehe „Spielen der Pads“ auf S.66).

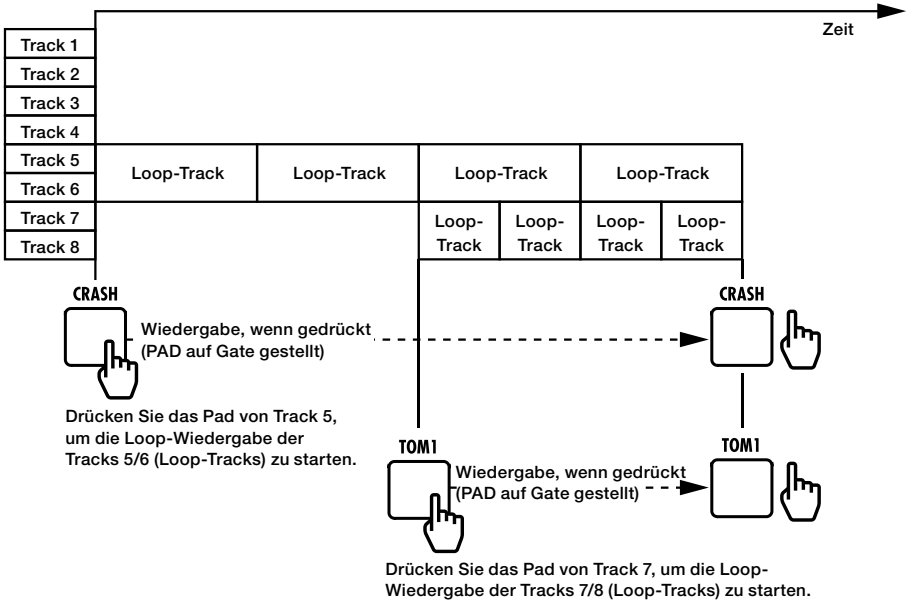



Loops den Tracks zuweisen

Weisen Sie die Audiodateien und Rhythmusmuster den Tracks zu, um die Sampler-Funktion zu nutzen. In diesem Beispiel erklären wir Ihnen, wie man die Loops, von der SD Karte, zuweist. Schauen Sie bitte auf Seite 103 nach, wie man Loops auf die SD Karte zuweist.

1 **TRACK**
 Drücken Sie.

2 Wählen Sie den Track aus, den Sie zuweisen möchten.



Track wählen



3 Wählen Sie TAKE.



Menü wechseln



Drücken

4 Wählen Sie LOOP.

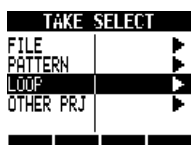

Menü wechseln



FILE	Audiodateien im aktuellen Projekt
PATTERN	Rhythmus-Patterns
LOOP	Loops auf der SD-Karte
OTHER PRJ	Audiodateien in anderen Projekten



Drücken

5 Wählen Sie einen Loop.

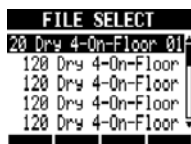

Datei wählen



Drücken

ANMERKUNG

- In einem neuen Projekt wird das Projekt-Tempo durch das BPM-Tempo der ersten Audiodatei bestimmt, die einem Track zugewiesen wurde.
- Im Menü LOOP können Sie die Loop-Dateien im Ordner LOOP auf der SD-Karte auswählen.

HINWEIS

- Audiodateien und Rhythmus-Patterns können auch bei der Auswahl wiedergegeben werden.



Starten Sie die Wiedergabe.

PLAY



Stoppen Sie die Wiedergabe.

STOP



Loops einstellen

Um die Sampler-Funktion zu verwenden, müssen Sie einen Track auf Loop stellen und so zum Loop-Track machen. Hier erklären wir, wie Sie diese Einstellung vornehmen.

Track auf Loop schalten

Tracks können individuell auf Loop gestellt werden.

1 TRACK
 **Drücken Sie.**

2 Wählen Sie den Track, den Sie loopen möchten.

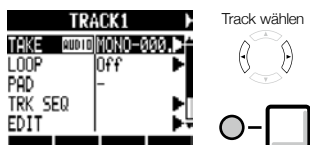

3 Wählen Sie LOOP.



 **Drücken**

4 Wählen Sie ON/OFF und dort ON, um die Loop-Wiedergabe zu aktivieren.

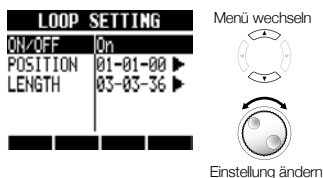

ANMERKUNG

- Wenn ein Track auf Loop gesetzt ist, leuchtet die Statustaste dieses Tracks orange statt grün, wenn er wiedergabebereit ist. Ein auf Loop gesetzter Track kann nicht aufnahmebereit geschaltet werden (die Anzeige leuchtet nicht rot). Darüber hinaus stehen folgende Funktionen für Loop-Tracks zur Verfügung:
 - Das Pad kann zum Triggern des Loops benutzt werden.
 - Durch Drücken von **PLAY** starten Sie die Loop-Wiedergabe.
 - Sequenz-Daten können aufgenommen werden.
- Wenn ein Rhythmus-Pattern einem Track zugewiesen ist, kann es nicht geloopt werden.

Loop-Intervall einstellen

Das Loop-Intervall (Startpunkt und Länge) kann für Loop-Tracks eingestellt werden.

1 TRACK
 Drücken Sie.

2 Wählen Sie den Track, der geloopt werden soll.



3 Wählen Sie LOOP.

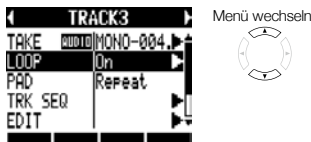

 Drücken

4 Wählen Sie POSITION.



 Drücken

5 Stellen Sie den Loop-Startpunkt ein.

Startpunkt

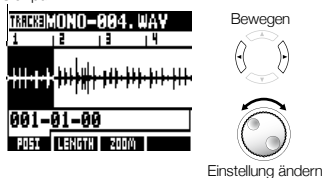

6 Drücken Sie  unter LENGTH, um die Loop-Länge einzustellen.

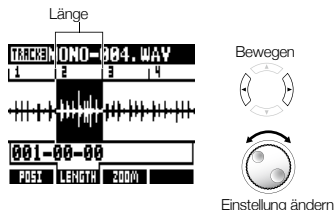

HINWEIS

- Mit den Softtasten **POS1** und **LENGTH** schalten Sie zwischen den Einstellungen für den Loop-Startpunkt und die Länge um.
- Sie können die Audiodatei dabei auch wiedergeben.

 **Starten Sie die Wiedergabe.**

PLAY

 **Stoppen Sie die Wiedergabe.**

STOP

 **Vorspulen**

FF

 **Zurückspulen**

REW

Wellenform heranzoomen

Um Start- und Endpunkt des Loops festzulegen, können Sie in die angezeigte Wellenform zoomen. Eine bis zu 32-fache Vergrößerung ist möglich.

Drücken Sie  unter **ZOOM**, um zu zoomen.

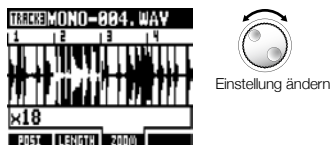



Spiele der Pads

Um die Audiodatei bzw. das Rhythmus-Pattern, das einem Loop- oder Rhythmus-Pattern-Track zugewiesen wurde, abzuspielen, betätigen Sie das Pad unter dem zugehörigen Track-Fader.

1 Spielen Sie ein Pad.



REPEAT/STOP **Um die Loop-Wiedergabe zu aktivieren, spielen Sie ein Pad bei gehaltener REPEAT/STOP-Taste.**

REPEAT/STOP **Um die Loop-Wiedergabe zu stoppen, halten Sie REPEAT/STOP gedrückt und drücken das Pad erneut.**

Wiedergabe-Methode einstellen

Hier stellen Sie die Wiedergabe-Methode für die Pads ein.

1 **TRACK** **Drücken Sie.**

2 **Wählen Sie PAD** und stellen Sie die Wiedergabe-Methode ein.

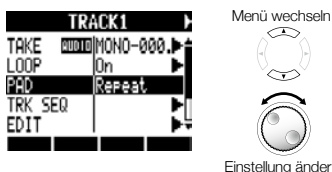

PAD: Wiedergabe-Methode	
Einstellung	
Repeat	Loop-Wiedergabe in der Schleife
Gate	Wiedergabe stoppt, sobald Sie das Pad loslassen
1Shot	Datei wird komplett wiedergegeben, auch wenn Sie das Pad loslassen

ANMERKUNG

- Wenn Sie ein Pad spielen, wird die Wiedergabe verzögert und auf die gewählte Quantisierung (Takt, Note) angepasst.
- Das Pad blinkt während der Wiedergabe.
- Wenn Sie die Wiedergabe anhalten, stoppt die Wiedergabe, wenn die Sequenz die gewählte Quantisierung (Takt, Note) erreicht.

Global Quantisierung zur Timing-Steuerung einstellen

Sie können das Gerät so einstellen, dass beim Spielen der Pads oder bei der Echtzeit-Eingabe von Sequenzer-Daten Timing-Schwankungen korrigiert und Noten auf Takte bzw. Beats ausgerichtet werden.

1 **TRACK** **Drücken Sie.**

2 **Wählen Sie TRK SEQ.**



Menü wechseln



(ENTER) Drücken

3 **Navigieren Sie zum Bereich für die globale Quantisierung und ändern Sie die Einstellung.**

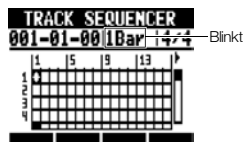

Cursor bewegen



Einstellung ändern

Globale Quantisierung

Einstellung	
8Bars, 4Bars, 2Bars, 1Bar (Vorgabe)	8 Takte, 4 Takte, 2 Takte, 1 Takt
1/2, 1/2T, 1/4, 1/4T, 1/8, 1/8T, 1/16, 1/16T, 1/32	Halbe Note, Halbetriole, Viertelnote, Vierteltriolen, Achtelnote, Achteltriolen, Sechzehntelnote, Sechzehnteltriolen, Zweiunddreißigstelnote
Hi	1 Tick (1/48-ter einer Viertelnote)

ANMERKUNG

- Diese Einstellung wird für das gesamte Projekt vorgenommen.



BPM-Tempo eines Tracks ändern

Das BPM-Tempo jedes Tracks wird automatisch berechnet, nachdem ihm eine Audiodatei zugewiesen wurde. Je nach Datei kann es aber sein, dass das errechnete Tempo nicht den tatsächlichen BPM entspricht.

In diesem Fall können Sie das BPM-Tempo wie folgt korrigieren. Das eingestellte Tempo einer Audiodatei wird benutzt, um das Tempo ohne Beeinflussung der Tonhöhe zu ändern.

1 **TRACK**
 Drücken Sie.

2 Wählen Sie den Track, den Sie verändern möchten.



Track wählen



ANMERKUNG

- Das BPM-Tempo einer Audiodatei wird auf Basis von 4/4 errechnet.
- Bei der Aufnahme eines Tracks wird das aktuelle BPM-Tempo verwendet.

3 Wählen Sie BPM und ändern Sie die Einstellung.

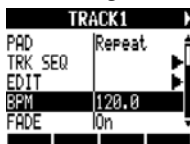

Menü wechseln



Einstellung ändern

Audio-Tempo ohne Tonhöhen-Änderung verändern

Wenn einem Track eine Audiodatei zugewiesen wurde, können Sie das Tempo der Datei ändern, ohne dabei die Tonhöhe zu verändern (Time-Stretching). Sie können die Änderung für alle Tracks gleichzeitig oder für einzelne Tracks durchführen. Beachten Sie, dass dabei die Originaldatei überschrieben wird.

1 **TRACK** Drücken Sie.

2 Wählen Sie einen (oder alle) Track(s) zur Bearbeitung aus.



3 Wählen Sie **EDIT**.



(ENTER) Drücken

4 Wählen Sie **STRETCH**.

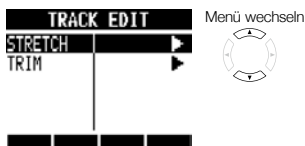

(ENTER) Drücken

5 Wählen Sie **MODE** und dann **Each**, um einzelne Tracks zu bearbeiten, oder **All**, um alle Tracks zu bearbeiten.

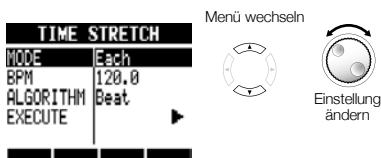

6 Wählen Sie **BPM** und stellen Sie das neue Tempo nach dem Time-Stretching ein.

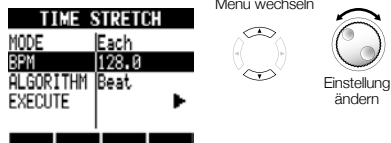

7 Wählen Sie **ALGORITHM** und stellen Sie den Parameter für die Audiodatei ein.

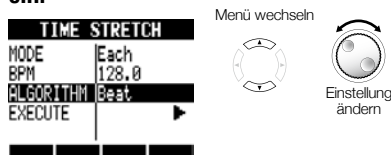

ALGORITHMUS	
Einstellung	
Beat	Stretching-Algorithmus für rhythmisches Material oder Audiodaten mit kurzen Noten
Tone	Stretching-Algorithmus für Songs und Audiomaterial mit langen Noten

8 Wählen Sie **EXECUTE**.

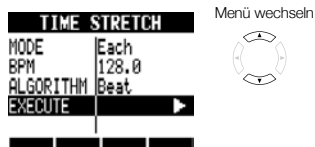

(ENTER) Drücken

9 Wählen Sie **YES**.

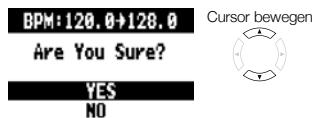

(ENTER) Drücken

ANMERKUNG

- Die STRETCH-Bearbeitung kann nicht rückgängig (UNDO) gemacht werden.
- Bei der STRETCH-Bearbeitung werden die Originaldateien überschrieben. Um die Originaldateien zu erhalten, legen Sie zuerst eine Kopie des Projekts und der Dateien an (siehe S. 93).
- Das BPM-Tempo jedes Tracks wird automatisch berechnet, wenn ihm eine Audiodatei zugewiesen wurde. Je nach Datei entspricht das errechnete Tempo jedoch nicht den tatsächlichen BPM. Stellen Sie in diesem Fall das BPM-Tempo jedes Tracks (TRACK > BPM) ein (siehe S. 67). Wenn das Tempo eines Tracks bei gleichbleibender Tonhöhe geändert werden soll, geschieht dies auf Basis des eingestellten BPM-Tempos.
- Das Tempo einer Audiodatei kann im Bereich von 50% bis 150% des Originaltempos eingestellt werden. Wenn das Stretch-Tempo außerhalb dieses Bereichs liegt, wird die Fehlermeldung „TRACK X is out of the setting range“ (X steht für die Track-Nummer) eingeblendet und der Vorgang abgebrochen.
- Wenn dem Track ein Rhythmus-Pattern zugewiesen ist, wird nach Schritt 3 der Screen Rhythmus-Pattern angezeigt.

HINWEIS

- Wenn Sie Time-Stretching für einzelne Tracks durchführen, können Sie eine Vorschau auf das Ergebnis anhören.



PLAY

Drücken Sie, um die Wiedergabe zu starten.



STOP

Drücken Sie, um die Wiedergabe zu stoppen.



Audiodateien beschneiden (Trimmen)

Sie können über die Start- und Endpunkte einer Datei den benötigten Ausschnitt festlegen und die Bereiche außerhalb dieser Punkte löschen. Beachten Sie, dass dabei die Originaldatei überschrieben wird.

1 TRACK Drücken Sie.

2 Wählen Sie den Track zum Trimmen aus.



Track wählen

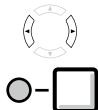

3 Wählen Sie EDIT.



Menü wechseln



Drücken

4 Wählen Sie TRIM.



Menü wechseln



Drücken

5 Stellen Sie den Startpunkt ein.



Bewegen



Einstellung ändern

6 Drücken Sie unter **END**, um die End-Position einzustellen.

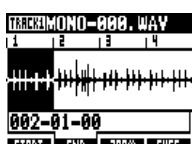

Bewegen



Einstellung ändern

7 Drücken Sie unter **EXEC**.

8 Wählen Sie YES.

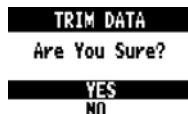

Cursor bewegen



Drücken

ANMERKUNG

- Der TRIM-Vorgang kann nicht rückgängig (UNDO) gemacht werden.
- Der TRIM-Vorgang überschreibt die Originaldatei. Um die Originaldateien zu erhalten, legen Sie zuerst eine Kopie des Projekts und der Dateien an (siehe S. 93).
- Wenn dem Track ein Rhythmus-Pattern zugewiesen ist, wird nach Schritt 3 der Screen Rhythmus-Pattern angezeigt.

HINWEIS

- Mit den Softtasten START und END können Sie zwischen den Start- und Endpunkten für das Trimmen umschalten.
- Mit der Softtaste ZOOM können Sie die Wellenform zoomen.
- Während Sie Start- bzw. Endpunkt festlegen, können Sie die Audiodatei wiedergeben.



Starten Sie die Wiedergabe.

PLAY



Stoppen Sie die Wiedergabe.

STOP



Vorspulen

FF



Zurückspulen

REW



Zum Startpunkt zurückkehren

STOP

REW



Fade-Ins und Fade-Outs einstellen

Bei der Wiedergabe normaler Audiodateien werden am Anfang bzw. Ende der Datei Fade-Ins bzw. Fade-Outs gesetzt. Bei Rhythmus-Tracks und anderen Sounds mit ausgeprägtem Attack können Sie diesen Effekt abschalten.

1 **TRACK**
 Drücken Sie.

2 Wählen Sie einen Track, um ihn zu verändern.



Track wählen

3 Um den Effekt abzuschalten, stellen Sie FADE auf Off.



Menü wechseln

Einstellung ändern

Überblick Track-Sequencer

Mit dem Track-Sequencer können Sie Rhythmus-Pattern- und Loop-Tracks in eine Wiedergabe-Reihenfolge bringen, um einen ganzen Song abzuspielen. Jedes Projekt kann nur ein Arrangement mit Track-Sequencer-Daten verwalten.

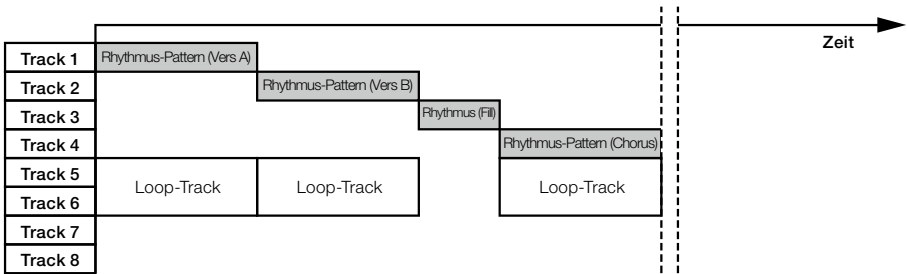

Während der Wiedergabe des Track-Sequenzers können Sie auf den Master-Track bouncen oder aufnehmen. Mit dieser Funktion können Sie Tracks freigeben, wenn diese knapp werden. Bei der Anlage einer Sequenz können Sie auch Taktmaß-Änderungen anlegen. Wenn sich das Taktmaß ändert, wirkt sich das auf die Bars-Beats-Ticks im obersten Screen aus.

In dem Beispiel oben werden die Track-Sequencer-Daten wiedergegeben und stereo auf die Tracks 7/8 gebounct (siehe Abbildung unten). Nach dem Bouncen wird eine aus den Tracks 1-6 gemischte Stereodatei auf den Tracks 7/8 angelegt. Da die Tracks 1-6 nicht mehr benötigt werden, können sie für neue Parts genutzt werden. In diesem Beispiel dienen die Audio-Tracks 1-3 zur Aufnahme von Gitarre, Bass und Vocals (siehe „Aufnahme in eine neue Datei“ auf S.27).

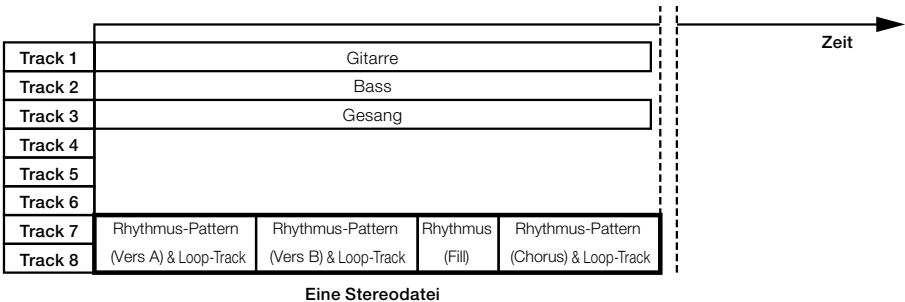



Erzeugen einer Sequenz

Kombinieren Sie Rhythmus-Pattern- und Loop-Tracks, um daraus Sequenz-Daten inklusive Backings und Rhythmen für einen ganzen Track zu erstellen. Sie können eine Sequenz in Echtzeit oder mit der Step-Eingabe erzeugen.

Sequenz in Echtzeit erzeugen

Sie können eine Sequenz erzeugen, indem Sie die Pads in Echtzeit zu einem Rhythmus (Metronom) einspielen.

1 **TRACK**
 **Drücken Sie.**

2 **Wählen Sie TRK SEQ.**





Menü wechseln



 **Drücken**

3 **Um die Echtzeit-Eingabe zu starten,**

halten Sie  und drücken .

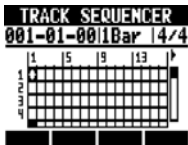

4 **Spielen Sie die Pads im Rhythmus, um Daten einzugeben.**

TRACK SEQUENCER
002-04-46|1Bar 4/4

Now Recording...

DELETE 

5 **Um die Eingabe zu löschen, drücken**
und halten Sie  **unter DELETE.**

Bereits für einen Track eingegebene Daten werden durch Drücken des Pads gelöscht.

6 **Beenden Sie die Eingabe.**

 **Drücken**
STOP

ANMERKUNG

- Etwaige Timing-Schwankungen beim Spielen der Pads werden über die Quantisierungseinstellungen korrigiert.
- Sie können auch einen Metronom-Vorzähler einrichten (siehe S.20).

Sequenz mit der Step-Eingabe erzeugen

Sie können jeweils einen Schritt für die Sequenz eingeben.

1 **TRACK**
 Drücken Sie.

2 Wählen Sie TRK SEQ.



Menü wechseln



Drücken

3 Starten Sie die Step-Eingabe.

Drücken

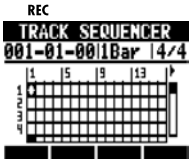

4 Bewegen Sie den Cursor zu der Position, an der Sie Daten einfügen oder löschen möchten.

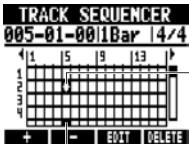

Cursor bewegen



1 Schritt zurück

1 Schritt vor

Drücken Sie neben oder , um die Schrittweite zu einem Takt, Beat bzw. einer 16-tel zu ändern.

5 Zur Dateneingabe drücken Sie ein Pad oder ENTER.

ODER

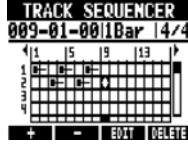

Note-On



Länge des Loops oder Rhythmus-Patterns

6 Um Daten am Cursor zu löschen, drücken Sie unter **DELETE**.

7 Beenden Sie die Eingabe.

Drücken
 STOP

Daten löschen

Bei der Step-Eingabe können Sie Daten vor oder hinter dem Cursor auf einmal löschen.

1 **Bewegen Sie den Cursor zu der Position der Daten, die Sie löschen möchten.**

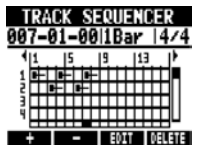

Cursor bewegen

1 Schritt zurück
REW

1 Schritt vor
FF

2 **Drücken Sie unter **EDIT**.**

3 **Wählen Sie DEL EVENT.**



Menü wechseln

Drücken

4 **Wählen Sie MODE und dann Before oder After, um Daten links oder rechts des Cursors zu löschen.**

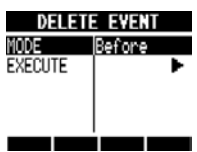

Menü wechseln

Einstellung ändern

5 **Wählen Sie EXECUTE.**



Menü wechseln

Drücken

Einfügen und Löschen von Beats

Wenn Sie eine Sequenz über die Step-Eingabe erzeugen, können Sie Beats einfügen bzw. löschen.

Sie können auch mehrere Beats einfügen oder löschen, die nicht in das Projekt-Taktmaß passen: Das Taktmaß wird dann nur für diesen Bereich geändert.

1 Starten Sie die Step-Eingabe.

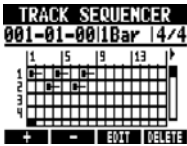

2 Drücken Sie unter **+** oder **-**, um die Schrittweite zu einem Takt, einem Beat bzw. einer 16-tel zu ändern.

3 Bewegen Sie den Cursor zu der Position, an der Sie Beats einfügen oder löschen möchten.

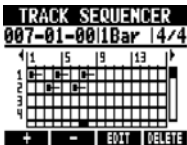

Cursor bewegen



4 Drücken Sie unter **EDIT**.

5 Wählen Sie **INS BEAT** bzw. **DEL BEAT**, um Beats einzufügen bzw. zu löschen.

Menü wechseln



6 Wählen Sie **BEAT** und geben Sie die Anzahl der Beats ein, die Sie einfügen bzw. löschen möchten.

Menü wechseln



Einstellung ändern

7 Stellen Sie **SIGNATURE** auf **No**, um das Taktmaß zu belassen, oder auf **Add**, um das Taktmaß zu ändern.

Menü wechseln



Einstellung ändern

8 Wählen Sie **EXECUTE**.

Menü wechseln



ANMERKUNG

- Wenn Sie Beats einfügen, werden Loops und Audiodateien an der Einfügemarke abgeschnitten.

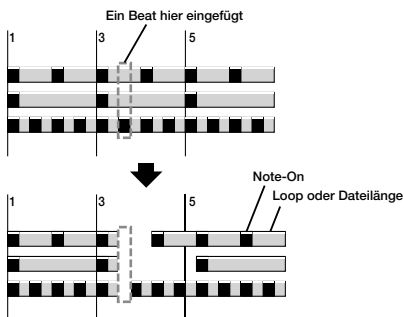

- Wenn Sie Beats löschen, werden Loops und Audiodateien innerhalb des gekürzten Bereichs entsprechend gekürzt.

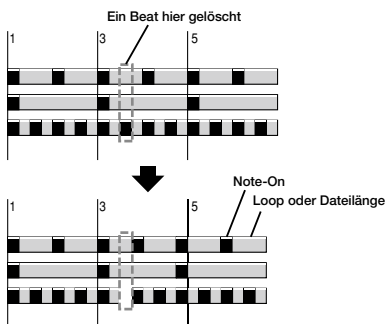

- Wenn Sie Beats mit einem abweichenden Taktmaß einfügen bzw. löschen, ändert sich je nach Einstellung des Parameters **SIGNATURE** auch das Taktmaß des bearbeiteten Bereichs wie folgt.

SIGNATURE: Einstellung für Taktmaß	
Einstellung	
No	Das Taktmaß wird nicht geändert. Beats werden um den eingefügten bzw. gelöschten Bereich verschoben.
Add	<p>Wenn Sie Beats einfügen, wird das Taktmaß des Takts geändert, der den zuletzt eingefügten Beat enthält.</p> <p>Wenn Sie z. B. 3 Beats in einen Song mit dem Taktmaß 4/4 einfügen, wird der Takt, der den dritten Beat enthält, zum 7/4-Takt erweitert.</p> <p>Wenn Sie Beats löschen, wird das Taktmaß des Takts geändert, aus dem die Beats gelöscht werden.</p> <p>Wenn Sie beispielsweise 3 Beats aus einem Song mit dem Taktmaß 4/4 löschen, wird dieser Takt zum 5/4-Takt.</p> <p>Es wird immer nur das Taktmaß eines Takts geändert, alle anderen Takte bleiben unverändert.</p>



Wiedergabe einer Sequenz

Verwenden Sie die folgenden Methoden, um die erstellten Sequenzen wiederzugeben.

Wiedergabe im Track-Sequencer-Screen

1 **TRACK**
 Drücken Sie.

2 Wählen Sie **TRK SEQ.**



Menü wechseln



 Drücken

3  Drücken Sie.

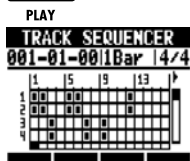

 Drücken Sie, um die Wiedergabe zu stoppen.

Wenn Sie  halten und  drücken, kehren Sie zum Anfang zurück.

Wiedergabe im obersten Screen

1 Drücken Sie  unter **TRACK**, um den Track-Sequencer an-/abzuschalten.

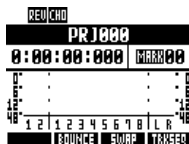

2  Drücken Sie.



Track-Sequencer aktiviert

 Drücken Sie, um die Wiedergabe zu stoppen.

 Drücken Sie, um vorzuspulen.

 Drücken Sie, um zurückzuspulen.

Wenn Sie  halten und  drücken, kehren Sie zum Anfang zurück.

Überblick über die Effekte

Der **RS** bietet zwei Effekt-Typen: Insert-Effekte und Send/Return-Effekte. Diese Effekte können gleichzeitig benutzt werden.

Die Effekte können nur mit der Projekt-Samplingrate 44,1 kHz benutzt werden.

Insert-Effekte

Der **RS** bietet verschiedene Insert-Effekte, die sich für die Aufnahme, z. B. von Bass und Gitarre, und das Mastering eignen. Insert-Effekte werden über spezifische Signalfade eingebunden.

Insert-Effekte können abhängig von der Anwendung an folgenden Stellen eingeschliffen werden.

1. Input (aktivierte Inputs)



2. Track (aktivierte Tracks)

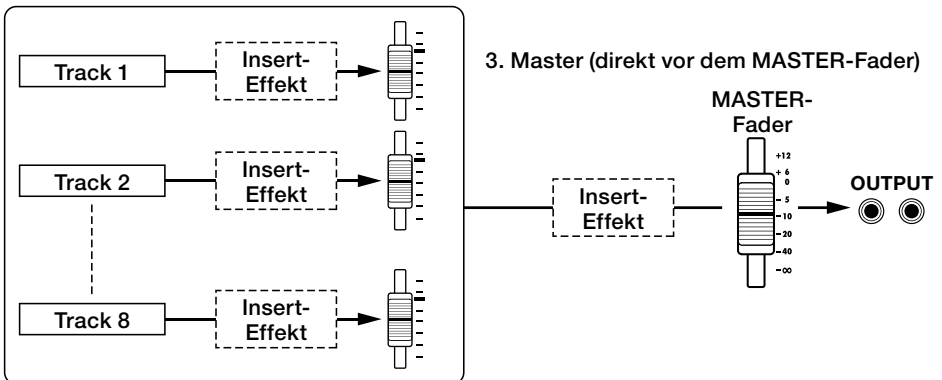

3. Master (direkt vor dem MASTER-Fader)

1. Input: Hinter dem Input: Das Eingangssignal kann mit dem Effekt aufgenommen werden (siehe „Insert-Effekte anwenden“ auf S.23).
2. Track: in einem Track: Sie hören den Effekt bei der Wiedergabe auf diesem Audio-Track (siehe „Anwendung von Insert-Effekten auf Tracks“ auf S.45).
3. Master: Direkt vor dem Master-Fader: Der Effekt kann für den Mixdown (Aufnahme der finalen Stereomischung auf dem Master-Track) benutzt werden (siehe „Einsatz eines Mastering-Effekts“ auf S.46).

Algorithmen und Patches

Insert-Effekte sind in Gruppen, den so genannten „Algorithmen“, für das jeweilige Instrument organisiert. Ein Algorithmus ist eine serielle Verschaltung von Effekt-Modulen wie Kompression, Distortion und Delay. Ein Effekt-Modul besteht aus zwei Elementen: Dem Effekt-Typ und seinen Parametern.

Ein „Patch“ ist die gespeicherte Kombination aus den Effekt-Typen und den Parametern für jedes Modul.

Algorithmus-Name	Display-Name	Anzahl der (vorprogrammierten) Patches
Clean- und Crunch-Sounds für Gitarren		
Clean/Crunch	Clean	30 (21)
Overdrive- und andere verzerrte Sounds für Gitarre		
Distortion	Distortion	50 (45)
Algorithmus zur Instrumenten-Simulation für Gitarre		
Aco/Bass SIM	Aco/Bass	20 (10)
Algorithmus zur Aufnahme von Bassgitaren		
Bass	Bass	30 (20)
Algorithmus für Vocals und andere Mikrofonaufnahmen		
Mic	Mic	50 (30)
Algorithmus für zwei separate Mic-Kanäle		
Dual Mic	Dual Mic	50 (30)
Algorithmus für Synths, die internen Mics und Stereoaufnahmen		
Stereo	Stereo	50 (40)
Algorithmus zur finalen Bearbeitung der Stereomischung		
Mastering	Mastering	30 (21)

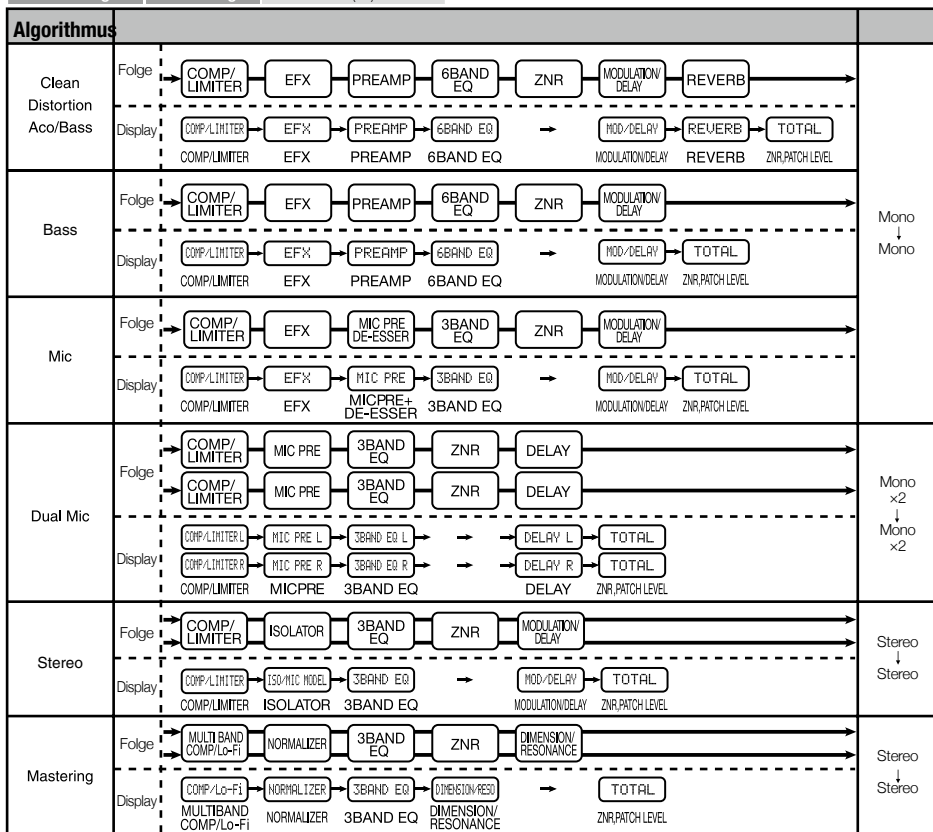
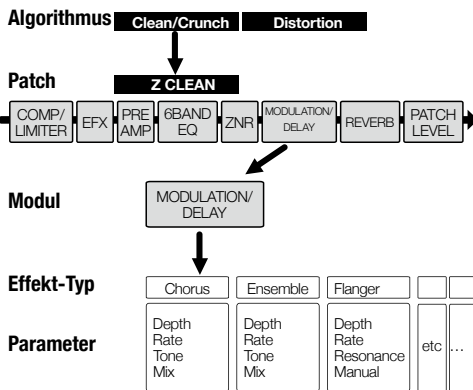

Send-Return-Effekte

Send-Return-Effekte sind intern mit dem Send-/Return-Bus des Track-Mixers verbunden. Die Stärke der Send-Return-Effekte wird über die Track-Send-Pegel (Anteil des Signals, der auf den Effekt gespeist wird) bestimmt.

Wenn Sie den Send-Pegel in einem Track anheben, wird sein Signal in den Send-Return-Effekt gespeist. Das Signal durchläuft den Effekt und wird vor dem MASTER-Fader wieder zurückgeführt (geroutet) und mit dem Originalsignal des Tracks gemischt.

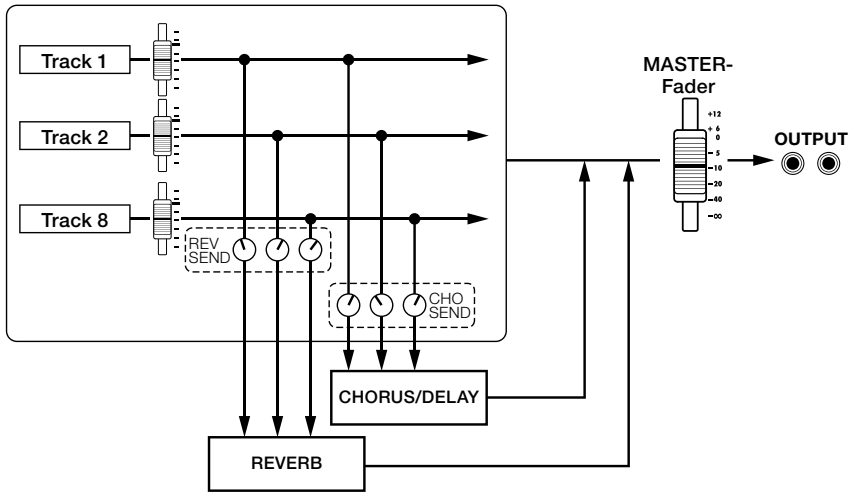

Algorithmus (Display-Name)	Anzahl der Patches (vorprogrammierte Patches)
REVERB (SEND REVERB)	30 (22)
CHORUS/DELAY (SEND CHORUS/DELAY)	30 (18)



Auswahl von Effekt-Patches

Wählen Sie das gewünschte Effekt-Patch. Bei einem Insert-Effekt wählen Sie einen Algorithmus, der für das Instrument oder die Anwendung geeignet ist.

1

EFFECT**Drücken Sie.****Zugriff auf die Effekt-Einstellungen**

Drücken Sie  unter **INSERT**, um einen Insert-Effekt auszuwählen.

Drücken Sie  unter **REVERB**, einen Reverb-Send-Return-Effekt auszuwählen.

Drücken Sie  unter **CHORUS**, einen Chorus/Delay-Send-Return-Effekt auszuwählen.

2

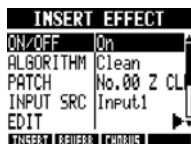
Wählen Sie ON/OFF und dort ON.

Menü wechseln



Einstellung ändern

3

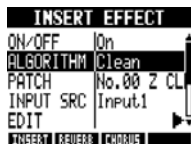
Wählen Sie einen Algorithmus (bei einem Insert-Effekt).

Menü wechseln



Algorithmus wechseln

4

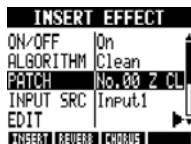
Wählen Sie ein Patch.

Menü wechseln



Patch ändern



Patches editieren

Sie können die Effekt-Typen ändern und die Effekt-Parameter einstellen, um eigene Patches zu erstellen.

1 EFFECT Drücken Sie.



Zugriff auf die Effekt-Einstellungen

Drücken Sie unter **INSERT**, um einen Insert-Effekt zu wählen.

Drücken Sie unter **REVERB**, um einen Reverb-Send-Return-Effekt zu wählen.

Drücken Sie unter **CHORUS**, um einen Chorus/Delay-Send-Return-Effekt zu wählen.

2 Wählen Sie ON/OFF und dort ON.

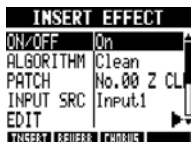

Menü wechseln



Einstellung ändern

3 Wählen Sie einen Algorithmus und ein Patch.

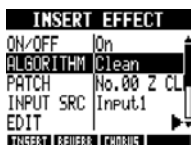

Menü wechseln



Einstellung ändern

4 Wählen Sie EDIT.



Menü wechseln



Drücken

Effekt-Module editieren

5 Schalten Sie den Effekt-Typ auf On und editieren Sie ihn.

Effekt-Modul (TYPE) aus
← COMP/LIMITER →
TYPE Off

Schalten Sie das Modul mit ENTER oder der Softtaste ON/OFF an/ab.

ON/OFF



ON/OFF

Effekt-Modul (TYPE) an

Effekt-Typ

← COMP/LIMITER →

TYPE Compressor

Sense 1

Attack Fast

Tone 8

Level 80

ON/OFF

E: Edit-Marker erscheint, wenn ein Patch editiert oder geändert wurde

Auswahl von Effekt-Modulen

6 Wählen Sie das Effekt-Modul.

← COMP/LIMITER →

TYPE Compressor

Sense 1

Attack Fast

Tone 8

Level 80

ON/OFF

← MOD/DELAY →

TYPE Exciter

Frequency 1

Depth 16

Low Boost 0

ON/OFF

Modul wechseln



Patch-Pegel einstellen (finale Patch-Lautstärke)

7 Wählen Sie das Effekt-Modul TOTAL.

Modul wechseln



8 Wählen Sie PATCH LVL und stellen Sie den Wert ein.

← TOTAL →

PATCH LVL 25

ZNR Off

Menü wechseln



Wert ändern

9 Kehren Sie zum Haupt-Effekt-Screen zurück.



Drücken

Effekt-Parameter einstellen

1 Wählen Sie einen Parameter und stellen Sie ihn ein.

MOD/DELAY	
TYPE	Exciter
Frequency	1
Depth	16
Low Boost	0
ON/OFF	

Parameter wählen



Wert ändern

HINWEISE

- Bei „Empty“-Patches wurde bisher kein Modul eingestellt.
- Stellen Sie den ZNR-Modulpegel im Modul-Screen TOTAL ein.
- Bei dem DUAL MIC ALGORITHM können Sie die Module des linken und rechten Kanals separat editieren. Wenn im Effekt-Modul-Namen „L“ angezeigt wird, ist der linke Kanal angewählt, bei „R“ entsprechend der rechte.

ANMERKUNG

- Sie können weder Algorithmen noch ihre Kombination und die Anordnung der Effekt-Module direkt editieren.
- Wenn Sie ein Effekt-Modul auf OFF schalten, werden alle Einstellungen inklusive des Typs und der Parameter deaktiviert.
- Wenn Sie zu einem anderen Patch wechseln, ohne das editierte Patch zu sichern (ein 'E' wird angezeigt), gehen die Änderungen verloren. Informationen zum Speichern von Patches finden Sie unter „Patches speichern“ auf S.86.



Patches speichern

Sie können ein Patch unter einer beliebigen Patch-Nummer im selben Algorithmus speichern. Sie können ein bestehendes Patch auch auf eine andere Position kopieren.

1 Drücken Sie.



Zugriff auf die Effekt-Einstellungen

Drücken Sie unter **INSERT** um einen Insert-Effekt auszuwählen.

Drücken Sie unter **REVERSE** einen Reverb-Send-Return-Effekt auszuwählen

Drücken Sie unter **CHORUS** einen Chorus/Delay-Send-Return-Effekt auszuwählen.

2 Wählen Sie den Algorithmus/das Patch.

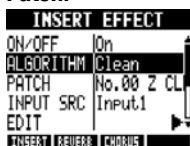

Menü wechseln



Einstellung ändern

3 Wählen Sie SAVE.



Menü wechseln



Drücken

4 Wählen Sie SAVE TO.

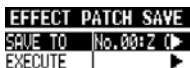

Menü wechseln



Drücken

5 Wählen Sie den Speicherort.

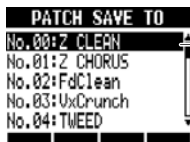

Patch-Nummer und -Name werden gesichert



Speicherplatz einstellen



Drücken

Lesen Sie auf der nächsten Seite, wie Sie ein Patch importieren

6 Wählen Sie EXECUTE.

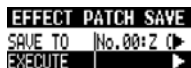

Menü wechseln



Drücken

ANMERKUNG

- Die Vorgehensweise ist für Insert- und Send-Return-Effekte identisch.
- Wenn Sie zu einem anderen Patch wechseln, ohne das editierte Patch zu sichern (ein 'E' wird angezeigt), gehen die Änderungen verloren. Speichern Sie Patches immer.
- Mit dem Befehl PATCH IMPORT können die Import-Quelle und das -Ziel aus unterschiedlichen Projekten stammen.



Import von Patches aus anderen Projekten

Sie können ein oder alle Patches, die in einem anderen Projekt erzeugt wurden, importieren und im aktuellen Projekt verwenden.

3 Wählen Sie IMPORT.

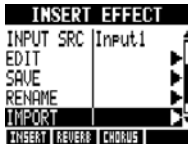

Menü wechseln

**Drücken**

4 Wählen Sie MODE und dann All oder Each.



Menü wechseln



Einstellung ändern

All	Importiert alle Patches aus dem Quell-Projekt
Each	Dient zur Auswahl und dem Import eines Patches aus der Quelle

Alle Patches importieren

IMPORT > All

1 Wählen Sie PROJECT.

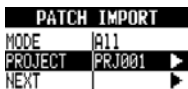

Menü wechseln

**Drücken**

2 Wählen Sie das gewünschte Projekt.

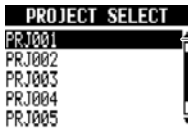

Projekt-Name der Import-Quelle

Projekt auswählen

Drücken

3 Wählen Sie NEXT.

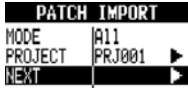

Menü wechseln

**Drücken**

4 Wählen Sie YES.

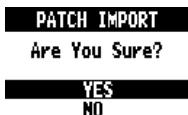

Cursor bewegen

**Drücken**

Import eines Patches

IMPORT > Each

1 Wählen Sie PROJECT.

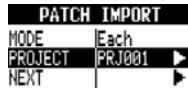

Menü wechseln

**Drücken**

2 Wählen Sie das gewünschte Projekt.

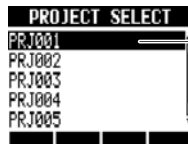

Projektname der Import-Quelle



Projekt wählen

Drücken

3 Wählen Sie NEXT.

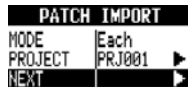

Menü wechseln

**Drücken**

4 Wählen Sie das Patch.

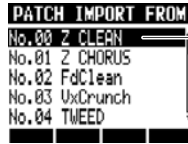

Patch-Nummer und -Name für die Import-Quelle

Patch wählen
Cursor bewegen**Drücken**

5 Wählen Sie das Ziel-Patch.

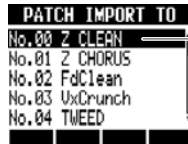

Patch-Nummer und -Name für das Import-Ziel



Patch ändern

Drücken

6 Wählen Sie YES.

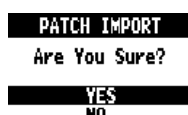
**Drücken**



Patches umbenennen

Sie können das aktuelle Patch umbenennen.

Patches umbenennen

Benennen Sie das aktuelle Patch um.

1 EFFECT Drücken Sie.



Zugriff auf die Effekt-Einstellungen

Drücken Sie unter **INSERT** um einen Insert-Effekt auszuwählen.

Drücken Sie unter **REVERB** einen Reverb-Send-Return-Effekt auszuwählen.

Drücken Sie unter **CHORUS** einen Chorus/Delay-Send-Return-Effekt auszuwählen.

2 Wählen Sie ON/OFF und dort ON.

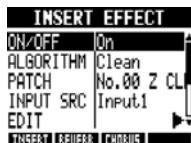

Menü wechseln



Einstellung ändern

3 Wählen Sie einen Algorithmus und ein Patch.

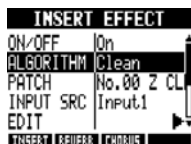

Menü wechseln



Einstellung ändern

4 Wählen Sie RENAME.



Menü wechseln



Drücken

5 Ändern Sie den Namen.

PATCH RENAME

Cursor bewegen



Z CLEAN

ENTER **CANCEL** **EXIT**



Zeichen ändern

DELETE

Zeichen löschen

INSERT

Zeichen einfügen

Drücken

Exklusiver Einsatz der Effekte für das Monitoring

Wenn ein Insert-Effekt einem Eingang zugeordnet wurde, wird das mit dem Effekt bearbeitete Signal normalerweise auf dem Track aufgenommen. Wenn Sie einen Insert-Effekt nur abhörseitig zuordnen, können Sie die Eingangssignale unbearbeitet auf den Tracks aufnehmen. Zum Beispiel können Sie Gesang ohne einen Effekt aufnehmen, aber einen Mic-Insert-Effekt auf das Abhörsignal legen, um dem Sänger das Einsingen zu erleichtern.

1 EFFECT Drücken Sie.

Zugriff auf die Effekt-Einstellungen

Drücken Sie  unter **INSERT** um einen Insert-Effekt auszuwählen.

2 Wählen Sie einen Algorithmus und ein Patch.

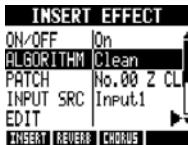

Menü wechseln



Einstellung ändern

3 Wählen Sie REC SIG und nehmen Sie die Einstellung vor.



Menü wechseln



Einstellung ändern

Wet	Die Aufnahme der Eingangssignale auf die Tracks erfolgt hinter der Insert-Effektbearbeitung (Vorgabe)
Dry	Die Aufnahme der Eingangssignale auf die Tracks erfolgt vor der Insert-Effektbearbeitung. Allerdings wird das Eingangssignal abhörseitig über die Buchsen OUTPUT und PHONES mit dem Insert-Effekt bearbeitet.

HINWEIS

- Die hier vorgenommenen Einstellungen werden projektweise gespeichert.
- Bei Bedarf setzen Sie die Einstellung auf **Wet** zurück, bevor Sie weitere Parts aufnehmen.

Projekte und Audiodateien

Der **RS** verwaltet die Daten und Einstellungen, die zur Wiedergabe von selbst erstellten Songs benötigt werden, in so genannten „Projects“. Die Track-Audiodaten werden als WAV-Dateien gespeichert.

In einem Projekt gespeicherte Daten

- Audiodaten für alle Tracks inklusive Master
- Mixer-Einstellungen
- Effekt-Einstellungen
- Marker-Informationen
- Metronom-Einstellungen
- Tuner-Einstellungen
- Sampler-Einstellungen
- Rhythmus-Einstellungen
- Track-Sequencer-Einstellungen
- Recorder-Einstellungen

Projekte auf den SD-Karten

Wenn Sie ein Projekt erzeugen, wird ein gleichnamiger Ordner im Ordner PROJECT auf der SD-Karte angelegt.

Alle Daten dieses Projekts werden in diesem Ordner gespeichert. Die Audiodaten des Projekts werden im Unterordner AUDIO im Projekt-Ordner gespeichert.

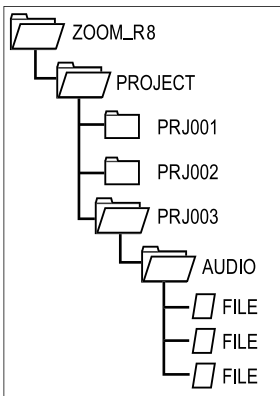



Projekte schützen und auswählen

Schreibschutz für ein Projekt

PROJECT > PROTECT

Sie können einen Schreib- und Löschschutz für das aktuelle Projekt einrichten, so dass sein Inhalt nicht verändert werden kann.

1  Drücken Sie.

2 Wählen Sie PROTECT.



Menü wechseln



3 Wählen Sie On.





Ändern

ANMERKUNG

- Wenn ein Projekt geschützt ist, können Sie weder aufnehmen noch es editieren: Änderungen werden nicht auf der SD-Karte gespeichert. Zur Aufnahme oder Editierung in einem Projekt müssen Sie PROTECT auf Off schalten.
- Projekte, die nicht geschützt sind, werden automatisch auf der SD-Karte gesichert, wenn Sie das Gerät ausschalten oder ein anderes Projekt laden.
- Wir empfehlen Ihnen dringend, PROTECT nach Abschluss eines Musikstücks auf On zu schalten, um versehentliche Änderungen zu verhindern.

HINWEIS

- Dieses Symbol  erscheint, wenn ein Projekt geschützt ist. 

Auswahl eines Projekts

PROJECT > SELECT

Laden Sie ein auf der Karte gesichertes Projekt.

1  Drücken Sie.

2 Wählen Sie SELECT.

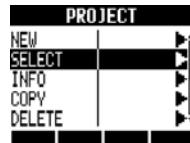

Menü wechseln



 Drücken

3 Wählen Sie das Projekt.

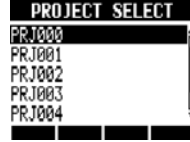

Projekt wechseln

 Drücken

ANMERKUNG

- Die Wiedergabe und Aufnahme ist nur im aktuell geladenen Projekt möglich. Es können nicht mehrere Projekte gleichzeitig verwendet werden.

HINWEIS

- Wenn Sie den **RS** einschalten, wird automatisch das zuletzt geöffnete Projekt geladen.

Projekt- und Audiodatei-Informationen einblenden

Sie können Informationen zum aktuell geladenen Projekt und den Audiodateien (wie Name, Erstellungsdatum, Größe und Aufnahmelänge) einblenden.

Projekt-Information

PROJECT > INFO

Öffnen Sie das Projekt, zu dem Sie Informationen erhalten möchten, und folgen Sie den Anweisungen, .

1 **PROJECT**
 **Drücken Sie.**

2 **Wählen Sie INFO.**

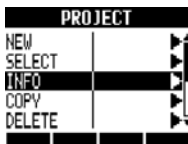

Menü wechseln



 **Drücken**

3 **Überprüfen Sie die Informationen.**

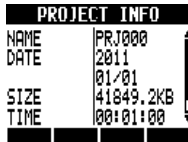

Scrollen



PROJECT INFO: Projektinformation	
NAME	Projektname
DATE	Jahr/Monat/Zeitpunkt der Anlage
SIZE	Belegte Kartenkapazität
TIME	Aufnahmezeit
RATE	Samplingrate

HINWEIS

- Projekt- und Datei-Informationen können nur im Screen PROJECT INFO eingeblendet werden. Eine Editierung ist nicht möglich.

Audiodatei-Informationen

PROJECT > FILE > INFO

1 **PROJECT**
 **Drücken Sie.**

2 **Wählen Sie FILE.**

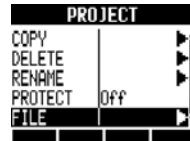

Menü wechseln



 **Drücken**

3 **Wählen Sie die Datei.**

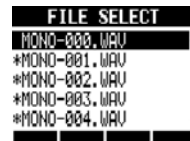

Datei wählen

 **Drücken**

4 **Wählen Sie INFO.**

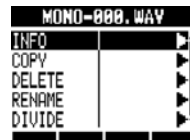

Menü wechseln



 **Drücken**

5 **Überprüfen Sie die Informationen.**

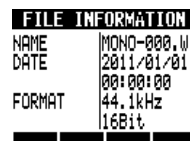

Scrollen



FILE INFORMATION	
NAME	Dateiname
DATE	Jahr/Monat/Zeitpunkt der Anlage
FORMAT	Dateiformat
SIZE	Dateigröße
TIME	Dauer der Aufnahme











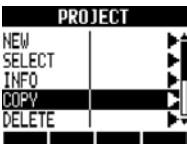

Projekte und Audiodateien kopieren

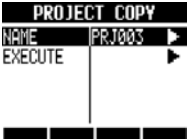
Sie können ein gespeichertes Projekt durch Kopie als neues Projekt anlegen. Nachdem sie umbenannt wurde, kann eine Audiodatei innerhalb eines Projekts kopiert werden.

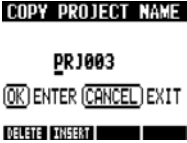
Kopieren eines Projekts

PROJECT > COPY

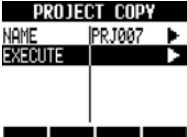
Öffnen Sie das zu kopierende Projekt und folgen Sie den Anweisungen.













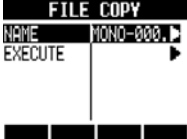

- 1 PROJECT**
 **Drücken Sie.**
- 2 Wählen Sie COPY.**
 Menü wechseln
 **Drücken**
- 3 Wählen Sie NAME.**
 Menü wechseln
 **Drücken**
- 4 Ändern Sie den Projektnamen.**
 Cursor bewegen **DELETE** Zeichen löschen
 **INSERT** Zeichen einfügen
 Zeichen ändern
 **Drücken**
- 5 Wählen Sie EXECUTE.**
  **Drücken**

ANMERKUNG

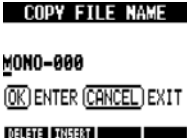
- Ohne Namensänderung können Sie keine Kopie eines Projekts erstellen.

Kopieren einer Audiodatei

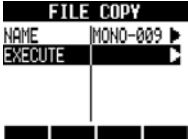
PROJECT > FILE > COPY

- 1 PROJECT**
 **Drücken Sie.**
- 2 Wählen Sie FILE.**
 Menü wechseln
 **Drücken**
- 3 Wählen Sie die Datei.**
 Datei wählen
 **Drücken**
- 4 Wählen Sie COPY.**
 Menü wechseln
 **Drücken**
- 5 Wählen Sie NAME.**
 Menü wechseln
 **Drücken**
- 6 Ändern Sie den Dateinamen.**
 Cursor bewegen **DELETE** Zeichen löschen
 **INSERT** Zeichen einfügen
 Zeichen ändern
 **Drücken**
- 7 Wählen Sie EXECUTE.**
  **Drücken**



Projekt- und Audiodateinamen ändern

Sie können den Namen des aktiven Projekts und der Audiodateien ändern.

Ändern eines Projektnamens

PROJECT > RENAME

Öffnen Sie das Projekt, das Sie umbenennen möchten, und folgen Sie den Anweisungen.

- 1** PROJECT
 Drücken Sie.

- 2** Wählen Sie RENAME.



Menü wechseln



 Drücken

- 3** Ändern Sie die Zeichen.

NEW PROJECT NAME

Cursor bewegen

DELETE

Zeichen löschen

INSERT

Zeichen einfügen

PRJ003

OK ENTER CANCEL EXIT

DELETE INSERT

 Drücken



Zeichen ändern

ANMERKUNG

- Sie können nicht denselben Namen eines anderen Projekts verwenden.
- Der Projekt-Name wird auf den zugehörigen Projekt-Ordner im Ordner ZOOM_R8/PROJECT auf der SD-Karte übertragen.

HINWEIS

- Projektnamen
Max. Zeichenzahl: 8
Alphabet: A-Z (Großbuchstaben)
Symbole: _ (Unterstrich)
Zahlen: 0-9
- Dateinamen
Max. Zeichenzahl: 219 (ohne Erweiterung)
Alphabet: A-Z, a-z
Symbole: (Leerzeichen) ! # \$ % & ' () + , - ; @ [] ^ _ ` { } ~
Zahlen: 0-9

Audiodateinamen ändern

PROJECT > FILE > RENAME

- 1** PROJECT
 Drücken Sie.

- 2** Wählen Sie FILE.

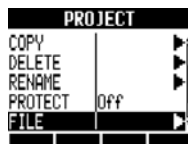

Menü wechseln



 Drücken

- 3** Wählen Sie den Dateinamen.

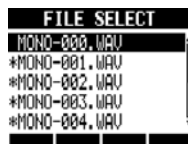

Datei wechseln

 Drücken

- 4** Wählen Sie RENAME.

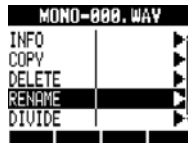

Menü wechseln



 Drücken

- 5** Ändern Sie die Zeichen.

FILE RENAME

Cursor bewegen

DELETE

Zeichen löschen

INSERT

Zeichen einfügen

MONO-000

OK ENTER CANCEL EXIT

DELETE INSERT

 Drücken

Zeichen ändern





Projekte und Audiodateien löschen

Sie können ein ausgewähltes Projekt oder eine Datei löschen.

Löschen eines Projekts

PROJECT > DELETE

1 PROJECT  Drücken Sie.

2 Wählen Sie DELETE.



Menü wechseln



 Drücken

3 Wählen Sie das zu löschende Projekt.

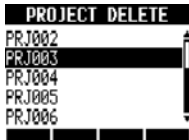

Projekt wechseln

 Drücken

4 Wählen Sie YES.

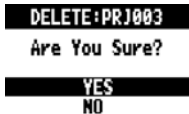

Cursor bewegen



 Drücken

ANMERKUNG

- Nach dem Löschen kann ein Projekt oder eine Datei nicht wiederhergestellt werden. Seien Sie beim Löschen daher vorsichtig.
- Wenn PROTECT für ein Projekt auf On gesetzt ist, kann es (und die zugehörigen Dateien) nicht gelöscht werden.

Löschen einer Audiodatei

PROJECT > FILE > DELETE

1 PROJECT  Drücken Sie.

2 Wählen Sie FILE.

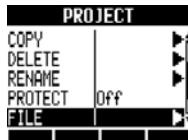

Menü wechseln



 Drücken

3 Wählen Sie den Dateinamen.

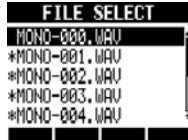

Projekt wechseln



Datei wechseln

 Drücken

4 Wählen Sie DELETE.



Menü wechseln



 Drücken

5 Wählen Sie YES.

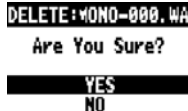

Cursor bewegen



 Drücken



Audiodateien teilen

Sie können eine Audiodatei an einer beliebigen Stelle in zwei einzelne Dateien aufteilen. Auf diese Weise entfernen Sie nicht mehr benötigte Aufnahmebereiche oder unterteilen lange Aufnahmen.

1 **PROJECT**  **Drücken Sie.**

2 Wählen Sie **FILE**.



Menü wechseln



Drücken

3 Wählen Sie die Datei aus.

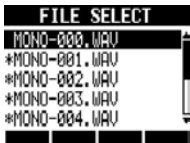

Datei wählen



Drücken

4 Wählen Sie **DIVIDE**.

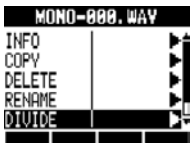

Menü wechseln



Drücken

5 Legen Sie den Schnittpunkt fest.

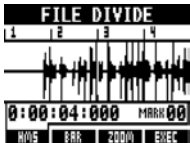

Wert ändern

Schnittpunkt festlegen



6 Drücken Sie  unter **EXEC**.

7 Wählen Sie **YES**.

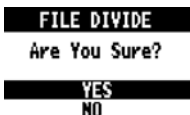







Cursor bewegen



Drücken

Mit den folgenden Tasten können Sie eine Datei abhören und den Schnittpunkt festlegen.

	Drücken Sie, um die Wiedergabe zu starten
	Drücken Sie, um die Wiedergabe zu stoppen
	Drücken Sie, um vorzuspulen
	Drücken Sie, um zurückzuspulen
	Gleichzeitig drücken, um zum Datei-Anfang zu springen
	Mit den Markertasten navigieren Sie zu Markern

HINWEIS

- Wenn Sie eine Datei teilen, werden im selben Ordner automatisch Dateien mit neuen Namen erstellt. Der Name der Datei, die dem Teil vor dem Schnittpunkt entspricht, wird um den Buchstaben „A“ erweitert. Der Name der Datei, die dem Teil nach dem Schnittpunkt entspricht, wird um den Buchstaben „B“ erweitert.
- Die ursprüngliche Datei wird gelöscht.



Referenz:
Zum gewünschten Abschnitt in einem Song navigieren

S.36



Aufnahmeformat und -Modus einstellen

Aufnahmeformat (Bitrate) einstellen

PROJECT > REC > BIT LEN

Sie können mit 16 Bit, dem normalen CD-Format, oder im hochwertigen 24-Bit-Format aufnehmen.

1 PROJECT
 Drücken Sie.

2 Wählen Sie REC.

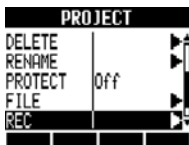

Menü wechseln



 Drücken

3 Wählen Sie BIT LEN.



Menü wechseln



4 Stellen Sie die Bitrate ein.



16-bit/24-bit

HINWEIS

- Beim Überschreiben wird die Bitrate der ursprünglichen Datei übernommen. Eine 16-Bit-Datei kann also nicht mit einer 24-Bit-Datei überschrieben werden.
- Einstellungen werden für jedes Projekt getrennt gespeichert.
- Die Voreinstellung ist 16bit.
- Wenn Sie mit 44,1kHz/24 Bit, 48kHz/16 Bit oder 48kHz/24 Bit aufnehmen, müssen Sie nach 16 Bit wandeln, um eine Audio-CD zu erzeugen.

Auswahl des Aufnahme-Modus

PROJECT > REC > REC MODE

Bei der Aufnahme können Sie wahlweise bestehende Aufnahmen überschreiben oder eine neue Aufnahme anlegen. Letzteres empfiehlt sich z. B. für Band- oder Drum-Aufnahmen, wo Sie mehrere Takes aufnehmen möchten.

1 PROJECT
 Drücken Sie.

2 Wählen Sie REC.



Menü wechseln



 Drücken

3 Wählen Sie REC MODE.



Menü wechseln



4 Wählen Sie den Aufnahme-Modus.



Einstellung ändern

REC MODE: Aufnahme-Modus	
Einstellung	
Overwrite	Bisherige Aufnahmen werden überschrieben (Vorgabe)
Always New	Bestehende Aufnahmen bleiben gesichert, neue Aufnahme werden in neue Dateien geschrieben



Fortlaufende Wiedergabe von Projekten

Die Wiedergabe-Reihenfolge mehrerer Projekte wird über Playlists verwaltet. Mit ihrer Hilfe können Sie Songs nacheinander wiedergeben, zum Beispiel als Live-Begleitung, oder diese auf einen externen Recorder überspielen.

Wiedergabe einer Playlist

PROJECT > SEQ PLAY > PLAY

- 1 PROJECT**
 Drücken Sie.
- 2 Wählen Sie SEQ PLAY.**

Menü wechseln
Drücken
- 3 Wählen Sie die Playlist aus.**

Anzahl der Projekte in der Liste
Liste wählen
Wenn die Liste keinen Song enthält, wird „Empty“ angezeigt
Drücken
- 4 Wählen Sie Play.**

Menü wechseln
Drücken
Screen-Darstellung während der Wiedergabe

— Playlist-Nummer
— Projektname
— Abgelaufene Wiedergabezeit
— Wiedergabe-(Track-)Nummer
Die Wiedergabe endet am Ende des letzten Projekts.

HINWEIS

Tasten-Funktionen bei der Wiedergabe

	Wiedergabe ab Anfang des aktuellen Projekts
	Wiedergabe stoppen und zum Anfang des aktuellen Projekts wechseln
	Wiedergabe ab Anfang des ersten Projekts (TR001)
	Wiedergabe stoppen und ab Anfang des nächsten Projekts starten
	Wiedergabe stoppen und ab Anfang des vorherigen Projekts starten

Playlists editieren

PROJECT > SEQ PLAY > EDIT

- 4 Wählen Sie EDIT.**

Menü wechseln
Drücken
- Projekte anmelden oder Playlist editieren**
- 5 Wählen Sie das erste Projekt (oder das zu ändernde Projekt).**

Tracks wechseln
Anzeige des Listen-Endes
Drücken
- 6 Melden Sie das Projekt an.**

Projekt wählen
- 7 Jetzt können Sie weitere Projekte auswählen und einfügen.**

Tracks wechseln
Drücken
- 8 Drücken Sie, um zum vorherigen Menü zurückzukehren.**

Projekte aus einer Liste löschen

5 Wählen Sie das zu löschende Projekt.

EDIT:List4
 1 PRJ002
 2 PRJ001
 3 End of List

Tracks wechseln



DELETE:ENTER

6 Drücken Sie unter **DELETE**.

EDIT:List4
 1 PRJ002
 2 End of List

DELETE:ENTER

Projekte in eine Liste aufnehmen

5 Wählen Sie die Track-Nummer, die Sie einfügen möchten.

EDIT:List4
 1 PRJ002
 2 End of List

Tracks wählen



DELETE:ENTER

6 Drücken Sie unter **ENTER**.

EDIT:List4
 1 PRJ002
 2 PRJ002
 3 End of List

DELETE:ENTER

Das gewählte Projekt wird nun eingefügt

Eine Playlist löschen

PROJECT > SEQ PLAY > DELETE

Folgen Sie den Schritten 1–3 in „Wiedergabe einer Playlist“ auf der vorherigen Seite, um eine Playlist zu wählen und wie folgt zu löschen.

4 Wählen Sie **DELETE**.

List4:2Songs
 EDIT
 DELETE
 PLAY

Menü wechseln



ENTER Drücken

5 Wählen Sie **YES**.

DELETE:List4
 Are You Sure?
 YES
 NO

Cursor bewegen



ENTER Drücken

ANMERKUNG

- Wenn der Master-Track oder die dem Master-Track zugewiesene Datei gelöscht wird, wird die Playlist geleert.
- Weisen Sie die Aufnahmen, die Sie abhören möchten, dem Master-Track des Projekts zu, das Sie in einer Playlist anmelden.
- Um die Datei eines registrierten Projekts zu tauschen, stellen Sie den Master-Track ein und bearbeiten die Playlist.
- Die maximale Playlist-Anzahl ist 10. Jede Playlist kann bis zu 99 Projekte enthalten.
- Ein Projekt kann nicht angemeldet werden, wenn kein Master-Track eingestellt wurde oder die zugehörige Datei kürzer als 4 Sekunden ist.



Referenz:
 Mix-Down auf den Master-Track

S.47



Audiodateien aus anderen Projekten laden

Sie können Audiodateien aus anderen Projekten auf der SD-Karte kopieren und in das aktuelle Projekt importieren.

1 TRACK Drücken Sie.



2 Wählen Sie den Track, dem Sie die Datei zuweisen möchten.



Track wählen



3 Wählen Sie TAKE.



Menü wechseln



ENTER Drücken

4 Wählen Sie OTHER PRJ.

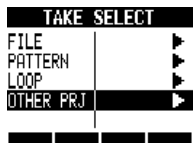

Menü wechseln



ENTER Drücken

5 Wählen Sie PROJECT.



Menü wechseln



ENTER Drücken

6 Wählen Sie das Projekt, das die gewünschte Datei enthält.

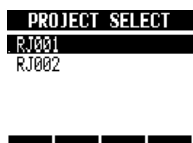

Projekt auswählen



ENTER Drücken

7 Wählen Sie NEXT.



Menü wechseln



ENTER Drücken

8 Wählen Sie die Datei, die Sie laden möchten.



Datei wählen



ENTER Drücken

9 Ändern Sie den Dateinamen.



Cursor bewegen



DELETE
Zeichen löschen

INSERT
Zeichen einfügen



Zeichen ändern

ENTER Drücken

10 Wählen Sie YES.

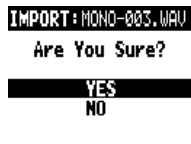

Cursor bewegen



ENTER Drücken

HINWEIS

- Projekte, deren Samplingrate von der des aktuellen Projekts abweicht, werden nicht angeboten. Wenn es keine Projekte mit derselben Samplingrate gibt, wird „No Project“ eingeblendet.

Überblick der USB-Funktionen

Auf der rechten Seite des **R8** sitzt eine USB-Buchse (Mini-Typ B). Neben dem Anschluss des mitgelieferten USB-Netzteils an einer Steckdose zur Stromversorgung des **R8** können Sie das Gerät auch an einem Computer anschließen, um es als Kartenleser, Audio-Interface und Bedienoberfläche zu verwenden.

Kartenleser

Sie können für Backups und das Wiederherstellen von Projekten über einen Computer auf die SD-Karte im **R8** zugreifen.

Zudem können Sie die Audiodaten auf dem **R8** auf einem Computer sichern und WAV-Dateien vom Computer in den **R8** laden.

Audio-Interface

Der **R8** kann als Schnittstelle zwischen dem Computer und Instrumenten und anderen Audiogeräten genutzt werden.

Im Betrieb als Audio-Interface können Sie hochohmige Instrumente oder Mikrofone, die auf Phantomspeisung angewiesen sind, anschließen.

Bedienoberfläche

Sie können den **R8** zur Steuerung einer DAW-Software nutzen.

Über seine Fader und Tasten können Sie die Laufwerks- und Mischfunktionen Ihrer DAW-Software steuern.



ANMERKUNG

- Es können nur WAV-Audiodateien mit einer Samplingfrequenz von 44,1/48 kHz und einer Bitrate von 16 oder 24 Bit in den **R8** importiert werden.
- Um WAV-Dateien verwenden zu können, muss ihre Samplingrate mit der bei der Projekt-Anlage gewählten Samplingrate übereinstimmen (RATE).
- Dateinamen können bis zu 219 Zeichen lang sein (ohne Erweiterung). Die folgenden Zeichen sind erlaubt:
Alphabet: A-Z, a-z
Zahlen: 0-9
Symbole: (Leerzeichen) ! # \$ % & ' () + , - ; = @ [] ^ _ ` { } ~
- Wenn der Name der importierten Datei Doppel-Bytes enthält, wird dem Namen „R8_“ vorangestellt: „R8_xxxxxx.WAV“.
- Sie können den **R8** über USB mit dem Computer, verbinden, wenn eines der beiden Geräte eingeschaltet ist.
- Wenn Sie den **R8** als Kartenleser oder Audio-Interface verwenden, können Sie ihn nicht gleichzeitig als Recorder verwenden.

HINWEIS

- OS-Kompatibilität Kartenleser
Windows: Windows XP und höher
Macintosh: Mac OS x 10.5 und höher
- Projekt-Daten werden im jeweiligen PROJECT-Ordner im ZOOM_R8-Ordner der SD-Karte gespeichert. Für jedes Projekt werden Ordner angelegt und verwaltet.
- Audiodaten werden als WAV-Dateien im AUDIO-Ordner des jeweiligen Projekt-Ordners gespeichert.
- Die in jedem AUDIO-Ordner enthaltene Datei „PRJINFO.TXT“ enthält die Namen und Track-Zuordnungen der Dateien.
- MASTER- und Stereo-Tracks sind Stereo-WAV-Dateien.

Datenaustausch mit dem Computer (Kartenleser)

Sie können über einen Computer auf die SD-Karte des **RB** zugreifen, um z. B. Projekt- und Audiodatei-Backups zu erstellen/wiederherzustellen oder Audiodaten, die mit einer DAW-Software erstellt wurden, zu importieren.

Backup von Projekten auf dem Computer

RB -Projektdateien werden in Projekt-Ordern auf der SD-Karte gespeichert. Um ein Projekt-Backup zu erstellen, kopieren Sie den Projekt-Ordner auf die Computer-Festplatte. Die Ordner der SD-Karte sind wie folgt organisiert: Ordner „ZOOM_R8“

> „PROJECT“-Ordner
> (Projekt-)Ordner*

*Projekt-Ordner tragen denselben Namen wie ihr Projekt.

Backup eines Projekts wiederherstellen

Um ein auf dem Computer gesichertes Projekt-Backup wiederherzustellen, kopieren Sie den Projekt-Ordner vom Computer in den Ordner „PROJECT“ auf der SD-Karte des **RB**. Die Ordner der SD-Karte sind wie folgt organisiert: Ordner „ZOOM_R8“

> „PROJECT“-Ordner
> (Projekt-)Ordner*

*Projekt-Ordner tragen denselben Namen wie ihr Projekt.

Verwenden Sie WAV Dateien vom Computer als Loops

Damit Sie WAV Dateien vom Computer als Loops verwenden können, kopieren Sie die Dateien in den Ordner "LOOP" auf ihrer SD Karte des **RB**. „ZOOM_R8“-Ordner

> „LOOP“-Ordner

Sich im Ordner befindene WAV Dateien können als Loops den Tracks zugewiesen werden.

(Für weitere Informationen schauen Sie unter „Loops den Tracks zuweisen“ auf S.63)

Audiodaten des **RB** auf einem Computer speichern

Audioaufnahmen werden im **RB** als WAV-Dateien im Ordner „AUDIO“ auf der SD-Karte gespeichert.

Die Ordner der SD-Karte sind wie folgt organisiert: Ordner „ZOOM_R8“

> „PROJECT“-Ordner
> (Projekt-)Ordner*
„AUDIO“-Ordner

*Projekt-Ordner tragen denselben Namen wie ihr Projekt.

Um WAV-Dateien auf den Computer zu sichern, kopieren Sie diese in den Ordner „AUDIO“ auf der Computer-Festplatte.

Die in jedem „AUDIO“-Ordner enthaltene Datei „PRJINFO.TXT“ enthält die Namen und Track-Zuordnungen der Dateien.

Kopieren von WAV-Dateien von einem Computer auf den **RB**

Um WAV-Dateien von einem angeschlossenen Computer auf dem **RB** zu sichern, kopieren Sie die WAV-Dateien in den Ordner „AUDIO“ auf der SD-Karte.

Die Ordner der SD-Karte sind wie folgt organisiert: Ordner „ZOOM_R8“

> „PROJECT“-Ordner
> (Projekt-)Ordner*
„AUDIO“-Ordner

*Projekt-Ordner tragen denselben Namen wie ihr Projekt.

Um diese WAV-Dateien im **RB** wiederzugeben, wählen Sie das Projekt und weisen die kopierten WAV-Dateien den Tracks zu.

(siehe „Ändern des Wiedergabe-Takes“ auf S.30)

Kartenleser-Funktion verwenden

USB > READER

1 Verbinden Sie den **RS** über ein USB-Kabel mit dem Computer und schalten Sie ihn ein.

2  Drücken

3 Wählen Sie **READER**.

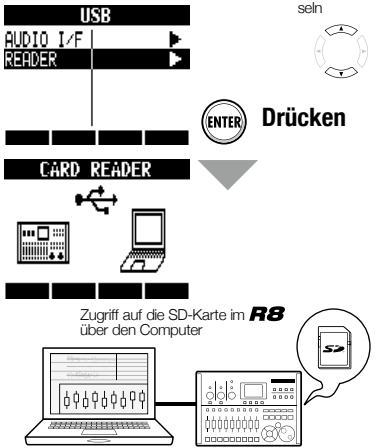

HINWEIS

- Um WAV-Dateien von einem Computer zu importieren, kopieren Sie sie in den Unterordner „AUDIO“ des Projekt-Ordners, in dem Sie die Datei verwenden möchten. Weisen Sie dann die Dateien den gewünschten Tracks im **RS** zu.

Verbindung trennen

1 Um die Verbindung zu beenden, werfen Sie das **RS**-Laufwerks-Symbol auf ihrem Computer aus-USB

2 Drücken Sie  oder , um die Verbindung zu trennen.

3 Wählen Sie **YES**.



ANMERKUNG

- Es können nur WAV-Audiodateien mit einer Samplingfrequenz von 44,1/48 kHz und einer Bitrate von 16 oder 24 Bit in den **RS** importiert werden.
- Um WAV-Dateien in einem Projekt verwenden zu können, muss ihre Samplingrate mit der bei der Projekt-Anlage gewählten Samplingrate übereinstimmen (RATE).
- Dateinamen können bis zu 219 Zeichen lang sein (ohne Erweiterung). Die folgenden Zeichen sind erlaubt:
Alphabet: A-Z, a-z
Zahlen: 0-9
Symbole: (Leerzeichen) ! # \$ % & ' () + , - ; = @ [] ^ _ ` { } ~
- Wenn der Name der importierten Datei Doppel-Bytes enthält, wird dem Namen „R8_“ vorangestellt: „R8_xxxxxx.WAV“.

HINWEIS

- OS-Kompatibilität Kartenleser
Windows: Windows XP und höher
Macintosh: Mac OS x 10.5 und höher
- Die in jedem AUDIO-Ordner enthaltene Datei „PRJINFO.TXT“ enthält die Namen und Track-Zuordnungen der Dateien.
- MASTER- und Stereo-Tracks sind Stereo-WAV-Dateien.

Betrieb als Audio-Interface und Bedienoberfläche

Schließen Sie den **R8** an einen Computer an, um ihn als Audio-Interface sowie als Bedienoberfläche für Ihre DAW-Software zu verwenden.

Betrieb als Audio-Interface oder Bedienoberfläche

1 Audio-Interface

Der **R8** kann als Schnittstelle zwischen einem Computer und anderen Audio-Geräten bzw. Instrumenten verwendet werden, um damit Audiosignale direkt in einer DAW-Software aufzunehmen. Sie können auch hochwertige Instrumente und Mikrofone anschließen, die auf Phantomspeisung angewiesen sind.

2 Bedienoberfläche

Über die Fader und Tasten am **R8** können Sie die Laufwerks- und Mischfunktionen einer Computer-DAW-Software steuern.

1

DAW-Software installieren

Treiber installieren

ZOOM R8 Audiotreiber*

2

R8 mit dem Computer verbinden

Audio-Interface-Einstellungen

DAW-Software-Einstellungen

Geräte-Einstellungen

ZOOM R8 Audio-Treiber*

Einstellungen für Controller-Oberfläche

*Für den Betrieb mit einem Macintosh wird kein Treiber benötigt

Erstinbetriebnahme des **R8** mit dem Computer

1 Installieren Sie den ZOOM R8 Audio-Treiber auf dem Computer.

(Für den Betrieb mit einem Macintosh wird kein Treiber benötigt)

 Referenz: „Cubase LE 5 Startup Guide“

2 Schließen Sie den **R8** am Computer an.

Einrichten und Anschluss des **R8**

(siehe nächste Seite)

3 Passen Sie die DAW-Software-Einstellungen an.

Geräte-Einstellungen

Einstellungen für Controller-Oberfläche

ANMERKUNG

- Um den **R8** als Audio-Interface für eine DAW-Software (z. B. Cubase LE 5) zu verwenden, muss zuerst der „ZOOM R8 Audio Driver“ installiert werden (für den Betrieb mit einem Macintosh wird kein Treiber benötigt). Folgen Sie der mitgelieferten Installationsanleitung, um eine fehlerfreie Installation zu gewährleisten.
- Laden Sie den aktuellen **R8**-Audiotreiber von der ZOOM-Webseite herunter: <http://www.zoom.co.jp>

Anschließen und Konfigurieren des **RB**

Folgen Sie den Anweisungen nach der Inbetriebnahme

1 Verbinden Sie den **RB** über ein USB-Kabel mit dem Computer und schalten Sie ihn ein.

2  Drücken Sie.

3 Wählen Sie **AUDIO I/F.**



4 Wählen Sie, ob Sie die Einstellungen des vorherigen Projekts verwenden möchten.



5 Wählen Sie **EXECUTE.**



Ein USB-Symbol erscheint, wenn die Anmeldung erfolgreich war.



Verbindung trennen

1  Drücken Sie.
Oder drücken Sie  neben **EXIT.**

2 Wählen Sie **YES.** Cursor bewegen 

Terminate
Are You Sure?

YES
NO

 Drücken

ANMERKUNG

Wählen Sie „Continue“, um die bisherigen Einstellungen zu nutzen.

- Insert-Effekt-Einstellungen
- Send-Return-Effekt-Einstellungen
- Mixer-Einstellungen
- Tuner-Einstellungen

Reset

Vorgaben für alle Elemente wiederherstellen

- Für den Betrieb als Audio-Interface und Bedienoberfläche reicht die Spannungsversorgung über das USB-Kabel.
- Wir empfehlen, die Systemsoftware des **RB** immer auf dem aktuellsten Stand zu halten. Wenn Sie Ihren **RB** mit einer älteren Systemsoftware betreiben, wird das Gerät vom Computer eventuell nicht erkannt.



Tuner verwenden

Der **RS** verfügt über einen multifunktionalen Tuner, der Noten in Halbtonschritten erkennt. Unterstützt werden chromatische, Standard-Gitarren-/Bass- sowie um einen Halbton verminderte Stimmungen.

- 1** **TOOL** **Drücken Sie.**
- 2** **Drücken Sie die Taste ON/OFF des INPUTs, an dem das Instrument angeschlossen ist, bis die Anzeige rot leuchtet.**

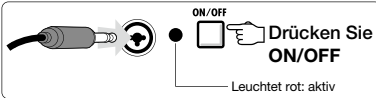

- 3** **Wählen Sie TUNER.**

Drücken

Chromatischer Tuner

- 4** **Stimmen Sie das Instrument.**

Zeigt, ob die Tonhöhe über oder unter der erkannten Note liegt

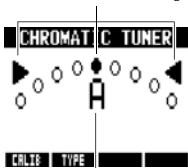

Zeigt die Note, die der Eingangstonhöhe am nächsten kommt

Andere Tuner-Typen

- 5** **Drücken Sie unter **TYPE**.**

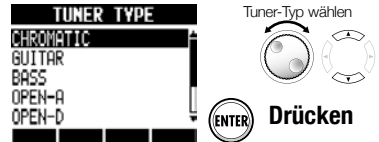

- 6** **Wählen Sie den Noten-Namen/die Saitennummer und stimmen Sie**

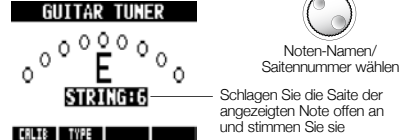

Standard-Tonhöhe ändern

- 7** **Drücken Sie unter **CALIB** und stellen Sie die Standard-Tonhöhe ein.**



HINWEIS

- Die Pitch-Anzeige spricht auf den **INPUT** an, dessen **ON/OFF**-Anzeige rot leuchtet.
- Die Standard-Tonhöhe kann in 1-Hz-Schritten zwischen 435–445 Hz eingestellt werden. Die Vorgabe ist 440 Hz.
- Bei allen Tuner-Typen (außer chromatisch) können Sie die Tonhöhe mit der Kalibrierung um 1–3 Halböne absenken (b–bbb).
- Die Standard-Pitch-Einstellung wird projektweise gespeichert.

Tuner-Typ	GUITAR	BASS	OPEN A	OPEN D	OPEN E	OPEN G	DADGAD
Saite/ Note	Saite:1	E	G	E	D	E	D
	Saite:2	B	D	C#	A	B	A
	Saite:3	G	A	A	F#	G#	G
	Saite:4	D	E	E	D	E	D
	Saite:5	A	B	A	A	B	A
	Saite:6	E		E	D	E	D
	Saite:7	B					



Einstellen des Displays

Sie können die Hintergrundbeleuchtung und den Kontrast für das Display einstellen.

Hintergrundbeleuchtung an-/abschalten

TOOL > SYSTEM > LIGHT

1 **TOOL**
 Drücken Sie.

2 Wählen Sie **SYSTEM**.

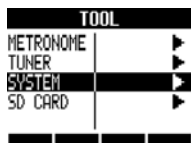

Menü wechseln



 Drücken

3 Wählen Sie **LIGHT**.

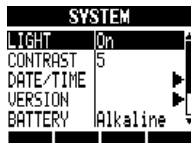

Menü wechseln



4 Wählen Sie die Einstellung.

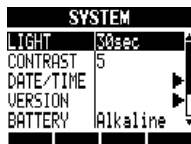

Wert ändern

On	Hintergrundbeleuchtung an (Vorgabe)
Off	Hintergrundbeleuchtung aus
15sec	Hintergrundbeleuchtung wird ausgeschaltet, wenn 15 Sekunden lang keine Eingabe erfolgt
30sec	Hintergrundbeleuchtung wird ausgeschaltet, wenn 30 Sekunden lang keine Eingabe erfolgt

Einstellen des Kontrasts

TOOL > SYSTEM > CONTRAST

1 **TOOL**
 Drücken Sie.

2 Wählen Sie **SYSTEM**.

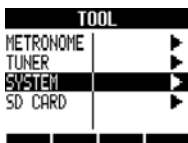

Menü wechseln



 Drücken

3 Wählen Sie **CONTRAST**.

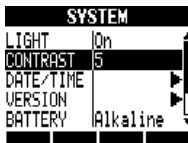

Menü wechseln



4 Stellen Sie den Wert ein.

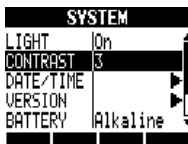

Wert ändern

1	Geringer Kontrast  (Vorgabe) Hoher Kontrast
2	
3	
4	
5	
6	
7	
8	

HINWEIS

- Das Abschalten der Hintergrundbeleuchtung schont die Batterien.

Wechseln der SD-Karte bei eingeschaltetem Gerät

Sie können die SD-Karte bei eingeschaltetem Gerät wechseln. Wechseln Sie die SD-Karte, wenn auf der momentan verwendeten Karte nur noch wenig Speicherplatz übrig ist oder Sie Aufnahme-Daten von einer anderen SD-Karte importieren möchten.

1 **TOOL**
 Drücken Sie.

2 **Wählen Sie SD CARD.**

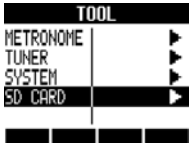

(ENTER) **Drücken**

3 **Wählen Sie EXCHANGE.**

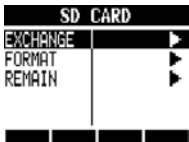

(ENTER) **Drücken**



Karte kann entfernt werden

4 **Entfernen Sie die SD-Karte**



5 **Setzen Sie die andere SD-Karte ein.**

ANMERKUNG

- Wenn die eingelegte SD-Karte bereits für die Verwendung mit dem **RS** formatiert wurde, fahren Sie mit Schritt 6 „Daten von der neuen SD-Karte laden“ bzw. „Daten auf einer neuen SD-Karte speichern“ fort.
- Wenn Sie eine unformatierte SD-Karte einsetzen, folgen Sie der Anleitung in „Formatieren einer SD-Karte“ (siehe nächste Seite).

Daten von einer anderen SD-Karte laden

6 **Wählen Sie LOAD.**

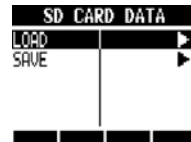

(ENTER) **Drücken**

Daten auf einer anderen SD-Karte speichern

6 **Wählen Sie SAVE.**

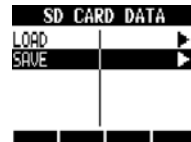

(ENTER) **Drücken**

7 **Wählen Sie SAVE TO und dann das Ziel-Projekt.**

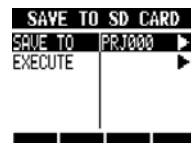

8 **Wählen Sie EXECUTE.**

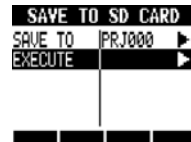

(ENTER) **Drücken**

Siehe ANMERKUNG auf der nächsten Seite

SD-Karten formatieren/Karten-Kapazität prüfen



Formatieren einer SD-Karte

TOOL > SD CARD > FORMAT

Befolgen Sie diese Schritte, um SD-Karten für den Betrieb im **RS** zu formatieren. Der gesamte Karteninhalt wird während der Formatierung gelöscht.

1 **TOOL**
 **Drücken Sie.**

2 **Wählen Sie SD CARD.**

TOOL
 METRONOME
 TUNER
 SYSTEM
 SD CARD

Menü wechseln



 **Drücken**

3 **Wählen Sie FORMAT.**

SD CARD
 EXCHANGE
 FORMAT
 REMAIN

Menü wechseln



 **Drücken**

4 **Wählen Sie YES.**

SD CARD FORMAT
 Are You Sure?
 YES
 NO

Cursor bewegen



 **Drücken**

ANMERKUNG

- Bevor Sie eine SD-Karte einsetzen, deaktivieren Sie den Schreibschutz.
- Wenn Sie Ihr Projekt mit **SAVE** speichern, werden verschiedene Projektdaten gespeichert, jedoch keine Audiodaten.

Überprüfen der Restkapazität der Karte

TOOL > SD CARD > REMAIN

Hier können Sie die Restkapazität der SD-Karte überprüfen.

1 **TOOL**
 **Drücken Sie.**

2 **Wählen Sie SD CARD.**

TOOL
 METRONOME
 TUNER
 SYSTEM
 SD CARD

Menü wechseln



 **Drücken**

3 **Wählen Sie REMAIN.**

SD CARD
 EXCHANGE
 FORMAT
 REMAIN

Menü wechseln



 **Drücken**

CARD REMAIN
 0% 50% 100%
 865MB
 2:51:33

Verfügbarer Speicherplatz
 Rest-Aufnahmezeit für das
 aktuelle Aufnahmeformat

ANMERKUNG

- Wenn Sie eine SD-Karte formatieren, werden die Daten dauerhaft gelöscht.
- Wenn Sie eine SD-Karte formatieren, werden alle Daten auf der Karte gelöscht und **RS**-spezifische Ordner und Dateien erzeugt.
- Wenn der verbliebene Speicherplatz der SD-Karte geringer ist als die Aufnahmedatenmenge, schlägt die Aufnahme fehl. Wechseln Sie die Speicherkarte, bevor sie voll ist.



Batterie-Typ und Phantomspannung einstellen

Einstellen des Batterie-Typs

TOOL > SYSTEM > BATTERY

Stellen Sie den aktuellen Batterietyp ein, um die Genauigkeit der Batterieanzeige zu optimieren.

1 **TOOL**
 **Drücken Sie.**

2 **Wählen Sie SYSTEM.**

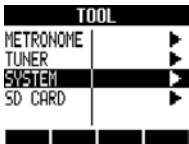

Menü wechseln



 **Drücken**

3 **Wählen Sie BATTERY.**

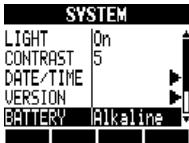

Menü wechseln



4 **Stellen Sie den Batterietyp ein.**

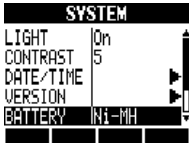

Typ ändern

Alkaline	Alkaline-Batterien (Vorgabe)
Ni-MH	Nickel-Metal-Hydrid-Batterien

Phantomspannung einstellen

TOOL > SYSTEM > PHANTOM

Um die Phantomspeisung für INPUT 1 und 2 zu aktivieren, bringen Sie den Schalter PHANTOM in die Stellung ON.

Reduzieren Sie die Spannung auf 24 V, um die Batterien zu schonen.

1 **TOOL**
 **Drücken Sie.**

2 **Wählen Sie SYSTEM.**

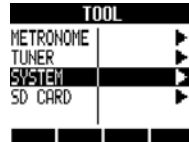

Menü wechseln



 **Drücken**

3 **Wählen Sie PHANTOM und stellen Sie den Wert ein.**

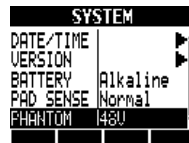

Menü wechseln



Einstellung ändern

ANMERKUNG

- Verwenden Sie ausschließlich Alkaline- oder NiMH-Batterien.



Einsatz eines Fußschalters

Schließen Sie einen (optionalen) ZOOM FS01-Fußschalter an der Buchse **CONTROL IN** an, um die Wiedergabe (Start/Stop), das manuelle Punch-In/Out und die Auswahl von Effekt-Patches per Fuß zu steuern.

1 **TOOL**
 Drücken Sie.

2 Wählen Sie **SYSTEM**.

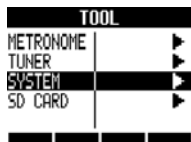

Menü wechseln



 Drücken

3 Wählen Sie **CTRL IN**.

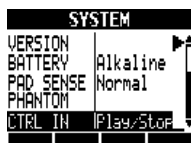

Menü wechseln



 Drücken

4 Wählen Sie die Einstellung.

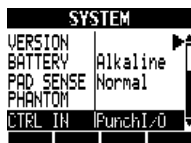

Einstellung ändern

CTRL IN: Einstellung CONTROL IN	
Play/Stop	Mit jedem Auslösen des Fußschalters starten oder stoppen Sie die Wiedergabe.
Play/Rew	Mit jedem Auslösen des Fußschalters starten Sie die Wiedergabe oder spulen zurück.
Punch/O	Steuert das Punch-In und Punch-Out (das Auslösen des Fußschalters entspricht dem Drücken der Taste REC).
PatchUp	Durch Auslösen des Fußschalters schalten Sie zur nächsthöheren Patch-Nummer (Insert-Effekt).
PatchDown	Durch Auslösen des Fußschalters schalten Sie zur nächstniedrigeren Patch-Nummer (Insert-Effekt).



Firmware prüfen und aktualisieren

Prüfen der Firmware-Version

TOOL > SYSTEM > VERSION

Sie können die aktuelle Firmware-Version überprüfen.

- 1 **TOOL** Drücken Sie.



- 2 Wählen Sie **SYSTEM**.

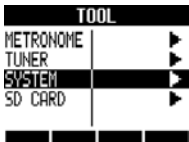

Menü wechseln



- 3 Wählen Sie **VERSION**.

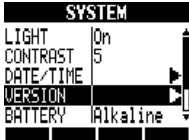

Menü wechseln



- 4 Überprüfen Sie die Versionsnummer.

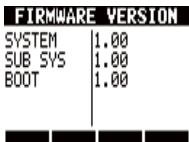

Aktualisieren der Firmware

Sie können die Firmware, falls nötig, aktualisieren.

Vor der Aktualisierung müssen Sie das Netzteil anschließen.

- 1 **Speichern Sie die Aktualisierungsdatei im Stammverzeichnis der SD-Karte.**

- 2 **Schieben Sie die SD-Karte mit der Aktualisierungsdatei in den **RS**.**

- 3 **Verbinden Sie den **RS** mit dem Netzteil.**

- 4 **Drücken und halten Sie  und stellen den Sie **POWER** auf **ON**.**

- 5 **Wählen Sie **OK**.**

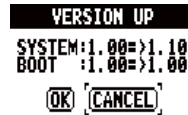

Cursor bewegen



Die Aktualisierung beginnt.

- 6 **Wenn eine Meldung erscheint, dass die Aktualisierung durchgeführt wurde, schalten Sie den **RS** aus und wieder ein.**

ANMERKUNG

- Die neuesten Aktualisierungsdateien finden Sie auf der ZOOM-Webseite.
<http://www.zoom.co.jp>

Rhythmus-Pattern-Liste

Die Pattern 35 ~ 234 sind gängige Pattern und Fills für verschiedene Genres.

Nr.	Pattern	Takte	43	ROCKs2FA	1	90	INDTs1Va	1	137	HIPs1VC	2	184	BALDs1VB	2
Variation			44	ROCKs2VB	2	91	INDTs1FA	1	138	HIPs1VC	1	185	BALDs1VB	1
0	08Beat01	4	45	ROCKs2Vb	1	92	INDTs1VB	2	139	HIPs1Vd	2	186	BALDs1VB	1
1	08Beat02	4	46	ROCKs2FB	1	93	INDTs1Vb	1	140	HIPs1Vd	1	187	BLUSs1VA	2
2	08Beat03	4	47	ROCKs3VA	1	94	INDTs1FB	2	141	HIPs2VA	2	188	BLUSs1Va	1
3	08Beat04	4	48	ROCKs3FA	1	95	POPs1VA	2	142	HIPs2Va	1	189	BLUSs1FA	1
4	08Beat05	4	49	ROCKs3VB	1	96	POPs1Va	1	143	HIPs2VB	2	190	BLUSs1VB	2
5	08Beat06	4	50	ROCKs3FB	1	97	POPs1FA	1	144	HIPs2Vb	1	191	BLUSs1Vb	1
6	08Beat07	4	51	ROCKs4VA	2	98	POPs1VB	2	145	HIPs2FB	1	192	BLUSs1FB	1
7	08Beat08	4	52	ROCKs4Va	1	99	POPs1Vb	1	146	HIPs2VC	2	193	CNTRs1VA	2
8	08Beat09	4	53	ROCKs4FA	1	100	POPs1FB	1	147	HIPs2VC	1	194	CNTRs1Va	1
9	08Beat10	4	54	ROCKs4VB	2	101	RnBs1VA	2	148	HIPs2VD	2	195	CNTRs1FA	1
10	08Beat11	4	55	ROCKs4Vb	1	102	RnBs1Va	1	149	DANCs1VA	1	196	CNTRs1VB	2
11	08Beat12	4	56	ROCKs4FB	1	103	RnBs1FA	1	150	DANCs1FA	1	197	CNTRs1Vb	1
12	16Beat01	4	57	HRKs1VA	1	104	RnBs1VB	2	151	DANCs1VB	1	198	CNTRs1FB	1
13	16Beat02	2	58	HRKs1FA	1	105	RnBs1Vb	1	152	DANCs1FB	1	199	JAZZs1VA	2
14	16Beat03	4	59	HRKs1VB	1	106	RnBs1FB	1	153	DANCs2VA	2	200	JAZZs1Va	1
15	16Beat04	4	60	HRKs1FB	1	107	RnBs2VA	2	154	DANCs2Va	1	201	JAZZs1FA	1
16	16Beat05	4	61	HRKs2VA	2	108	RnBs2Va	1	155	DANCs2FA	1	202	JAZZs1VB	2
17	16Beat06	4	62	HRKs2Va	1	109	RnBs2FA	1	156	DANCs2VB	2	203	JAZZs1Vb	1
18	16Beat07	2	63	HRKs2FA	1	110	RnBs2VB	2	157	DANCs2Vb	1	204	JAZZs1FB	1
19	16Beat08	2	64	HRKs2VB	2	111	RnBs2Vb	1	158	DANCs2VB	1	205	AFROs1VA	2
20	16Beat09	4	65	HRKs2Vb	1	112	RnBs2FB	1	159	HOUss1FA	1	206	AFROs1Va	1
21	16Beat10	4	66	HRKs2FB	1	113	MTNs1VA	2	160	HOUss1FA	1	207	AFROs1FA	1
22	16Beat11	4	67	MTLs1VA	1	114	MTNs1Va	1	161	HOUss1VB	1	208	AFROs1VB	2
23	16Beat12	4	68	MTLs1FA	1	115	MTNs1FA	1	162	HOUss1FB	1	209	AFROs1Vb	1
24	16FUS01	2	69	MTLs1VB	1	116	MTNs1VB	2	163	TECHs1VA	1	210	AFROs1FB	1
25	16FUS02	2	70	MTLs1FB	1	117	MTNs1Vb	1	164	TECHs1FA	1	211	REGGs1VA	2
26	16FUS03	4	71	FUSs1VA	2	118	MTNs1FB	1	165	TECHs1VB	1	212	REGGs1Va	1
27	16FUS04	2	72	FUSs1Va	1	119	FUNKs1VA	2	166	TECHs1FB	1	213	REGGs1FA	1
28	04JAZZ01	4	73	FUSs1FA	1	120	FUNKs1Va	1	167	DnBs1VA	2	214	REGGs1VB	2
29	04JAZZ02	4	74	FUSs1VB	2	121	FUNKs1FA	1	168	DnBs1Va	1	215	REGGs1Vb	1
30	04JAZZ03	4	75	FUSs1Vb	1	122	FUNKs1VB	2	169	DnBs1FA	1	216	REGGs1FB	1
31	04JAZZ04	4	76	FUSs1FB	1	123	FUNKs1Vb	1	170	DnBs1VB	2	217	LATNs1VA	2
32	DANCE	2	77	FUSs2VA	2	124	FUNKs1FB	1	171	DnBs1Vb	1	218	LATNs1Va	1
33	CNTRY	2	78	FUSs2Va	1	125	FUNKs2VA	2	172	DnBs1FB	1	219	LATNs1FA	1
34	68BLUS	4	79	FUSs2FA	1	126	FUNKs2Va	1	173	TPs1VA	1	220	LATNs1VB	2
Nr.	Pattern	Takte	80	FUSs2VB	2	127	FUNKs2FA	1	174	TPs1FA	1	221	LATNs1Vb	1
Genre-Fills/Variationen			81	FUSs2Vb	1	128	FUNKs2VB	2	175	TPs1VB	1	222	LATNs1FB	1
35	ROCKs1VA	2	82	FUSs2FB	1	129	FUNKs2Vb	1	176	TPs1FB	1	223	LATNs2VA	2
36	ROCKs1Va	1	83	FUSs3VA	2	130	FUNKs2FB	1	177	AMBS1VA	2	224	LATNs2Va	1
37	ROCKs1FA	1	84	FUSs3Va	1	131	HIPs1VA	2	178	AMBS1Va	1	225	LATNs2FA	1
38	ROCKs1VB	2	85	FUSs3FA	1	132	HIPs1Va	1	179	AMBS1FA	1	226	LATNs2VB	2
39	ROCKs1Vb	1	86	FUSs3VB	2	133	HIPs1FA	1	180	AMBS1FB	1	227	LATNs2Vb	1
40	ROCKs1FB	1	87	FUSs3Vb	1	134	HIPs1VB	2	181	BALDs1VA	2	228	LATNs2FB	1
41	ROCKs2VA	2	88	FUSs3FB	1	135	HIPs1Vb	1	182	BALDs1Va	1	229	MidEs1VA	2
42	ROCKs2Va	1	89	INDTs1VA	2	136	HIPs1FB	1	183	BALDs1FA	1	230	MidEs1Va	1

231	MidEs1FA	1	281	FUS04	2	333	HIP14	2	385	BALD09	2	437	LATN12	2
232	MidEs1VB	2	282	FUS05	2	334	HIP15	2	386	BALD10	2	438	BOSSA01	4
233	MidEs1Vb	1	283	FUS06	2	335	HIP16	2	387	BALD11	4	439	BOSSA02	4
234	MidEs1FB	1	284	FUS07	2	336	HIP17	2	388	BLUS01	2	440	SAMBA01	4
Nr.	Pattern	Takte	285	FUS08	2	337	HIP18	2	389	BLUS02	2	441	SAMBA02	4
	Standard		286	POP01	2	338	HIP19	2	390	BLUS03	2	442	MidE01	2
235	ROCK01	2	287	POP02	2	339	HIP20	2	391	BLUS04	2	443	MidE02	2
236	ROCK02	2	288	POP03	2	340	HIP21	2	392	BLUS05	2	444	MidE03	2
237	ROCK03	2	289	POP04	2	341	HIP22	2	393	BLUS06	2	445	MidE04	2
238	ROCK04	2	290	POP05	2	342	HIP23	2	394	CNTR01	2	446	INTRO01	1
239	ROCK05	2	291	POP06	2	343	DANC01	2	395	CNTR02	2	447	INTRO02	1
240	ROCK06	2	292	POP07	2	344	DANC02	2	396	CNTR03	2	448	INTRO03	1
241	ROCK07	2	293	POP08	2	345	DANC03	2	397	CNTR04	2	449	INTRO04	1
242	ROCK08	2	294	POP09	2	346	DANC04	2	398	JAZZ01	2	450	INTRO05	1
243	ROCK09	2	295	POP10	2	347	DANC05	2	399	JAZZ02	2	451	INTRO06	1
244	ROCK10	2	296	POP11	2	348	DANC06	2	400	JAZZ03	2	452	INTRO07	1
245	ROCK11	4	297	POP12	2	349	HOUS01	2	401	JAZZ04	2	453	INTRO08	1
246	ROCK12	2	298	RnB01	2	350	HOUS02	2	402	JAZZ05	2	454	INTRO09	1
247	ROCK13	2	299	RnB02	2	351	HOUS03	2	403	JAZZ06	2	455	INTRO10	1
248	ROCK14	2	300	RnB03	2	352	HOUS04	2	404	JAZZ07	4	456	INTRO11	1
249	ROCK15	2	301	RnB04	2	353	TECH01	2	405	SHFL01	2	457	INTRO12	1
250	ROCK16	2	302	RnB05	2	354	TECH02	2	406	SHFL02	2	458	INTRO13	1
251	ROCK17	2	303	RnB06	2	355	TECH03	2	407	SHFL03	2	459	INTRO14	1
252	ROCK18	2	304	RnB07	2	356	TECH04	2	408	SHFL04	2	460	INTRO15	1
253	ROCK19	2	305	RnB08	2	357	TECH05	2	409	SHFL05	2	461	INTRO16	1
254	ROCK20	2	306	RnB09	2	358	TECH06	2	410	SKA01	2	462	INTRO17	1
255	ROCK21	2	307	RnB10	2	359	TECH07	2	411	SKA02	2	463	INTRO18	1
256	ROCK22	2	308	FUNK01	2	360	TECH08	2	412	SKA03	2	464	ENDING01	1
257	ROCK23	2	309	FUNK02	2	361	TECH09	2	413	SKA04	2	465	ENDING02	1
258	ROCK24	2	310	FUNK03	2	362	TECH10	2	414	REGG01	2	466	ENDING03	1
259	ROCK25	2	311	FUNK04	2	363	DnB01	2	415	REGG02	2	467	ENDING04	1
260	ROCK26	2	312	FUNK05	2	364	DnB02	2	416	REGG03	2	468	ENDING05	1
261	ROCK27	2	313	FUNK06	2	365	DnB03	2	417	REGG04	2	469	ENDING06	1
262	ROCK28	2	314	FUNK07	2	366	DnB04	2	418	AFRO01	2	470	ENDING07	1
263	HRK01	2	315	FUNK08	2	367	DnB05	2	419	AFRO02	2	471	COUNT	2
264	HRK02	2	316	FUNK09	2	368	DnB06	2	420	AFRO03	2	472		
265	HRK03	2	317	FUNK10	2	369	TRIP01	2	421	AFRO04	2	-	LEER	2
266	HRK04	2	318	FUNK11	2	370	TRIP02	2	422	AFRO05	2	510		
267	HRK05	2	319	FUNK12	2	371	TRIP03	2	423	AFRO06	2			
268	HRK06	2	320	HIP01	2	372	TRIP04	2	424	AFRO07	2			
269	HRK07	2	321	HIP02	2	373	AMB01	2	425	AFRO08	2			
270	MTL01	2	322	HIP03	2	374	AMB02	2	426	LATN01	2			
271	MTL02	2	323	HIP04	2	375	AMB03	2	427	LATN02	2			
272	MTL03	2	324	HIP05	2	376	AMB04	2	428	LATN03	2			
273	MTL04	2	325	HIP06	2	377	BALD01	2	429	LATN04	2			
274	THRS01	2	326	HIP07	2	378	BALD02	2	430	LATN05	2			
275	THRS02	2	327	HIP08	2	379	BALD03	2	431	LATN06	2			
276	PUNK01	2	328	HIP09	2	380	BALD04	2	432	LATN07	2			
277	PUNK02	2	329	HIP10	2	381	BALD05	2	433	LATN08	2			
278	FUS01	2	330	HIP11	2	382	BALD06	2	434	LATN09	2			
279	FUS02	2	331	HIP12	2	383	BALD07	2	435	LATN10	2			
280	FUS03	2	332	HIP13	2	384	BALD08	2	436	LATN11	2			

Effekt-Typen und -Parameter 1

INSERT-Effekte

Algorithmen Clean/Crunch, Distortion, Aco/Bass SIM

- COMP/LIMITER-Modul

Typ	Parameter			
Compressor	Sense	Attack	Tone	Level
	Kompressor im Stil des MXR Dynacomp			
Rack Comp	Threshold	Ratio	Attack	Level
	Kompressor mit genaueren Einstellmöglichkeiten.			
Limiter	Threshold	Ratio	Release	Level
	Limiter zur Begrenzung von Signalspitzen ab einem bestimmten Pegel.			

Parameter-Erklärungen

Parameter	Einstellbereich	Erklärung
Sense	0 ~ 10	Steuert die Kompressor-Empfindlichkeit.
Attack	Compressor: Fast, Slow	Auswahl der Ansprechgeschwindigkeit des Kompressors.
	Rack Comp: 1 ~ 10	Steuert die Ansprechgeschwindigkeit des Kompressors.
Tone	0 ~ 10	Steuert die Klangqualität.
Level	2 ~ 100	Passt die Signallautstärke am Ausgang des Moduls an.
Threshold	0 ~ 50	Steuert den Threshold für den Kompressor-/Limiter-Betrieb.
Ratio	1 ~ 10	Steuert die Kompressionsrate des Kompressor/Limiters.
Release	1 ~ 10	Steuert die Dauer ab dem Unterschreiten des Thresholds, bis die Kompression/Limitierung aufgehoben wird.

Effekt-Typen und -Parameter 2

□ EFX-Modul

Typ	Parameter						
	Position	Sense	Resonance	Level			
Auto Wah	Auto-Wah hängt von den Dynamik des Eingangssignals ab.						
	Depth	Rate	Wave	Level			
Tremolo	Dieser Effekt moduliert die Lautstärke periodisch.						
	Position	Rate	Color	Level			
Phaser	Dieser Effekt erzeugt einen schwebenden Sound.						
	Position	Frequency	Balance	Level			
Ring Modulator	Dieser Effekt erzeugt einen metallisch klirrenden Sound. Mit dem Frequency-Parameter können Sie drastische Klangänderungen erzeugen.						
	Position	Time	Curve	Level			
Slow Attack	Verlangsamt die Attack-Rate des Sounds.						
	Position	Frequency	Dry Mix	Level	RTM Mode	RTM Wave	RTM Sync
Fix-Wah	Ändert die Wah-Frequenz auf Basis des Rhythmus-Tempos.						
	Range	Tone	Level				
Booster	Hebt das Gain an, um den Sound druckvoller zu machen.						

Parameter-Erklärungen

Parameter	Einstellbereich	Erklärung
Position	Before, After	Ordnet den Einschleifpunkt des EFX-Modus vor oder hinter dem Preamp an.
Sense	-10 ~ -1, 1 ~ 10	Steuert Auto-Wah-Empfindlichkeit.
Resonance	0 ~ 10	Steuert die Resonanz-Intensität.
Level	2 ~ 100	Steuert den Signalpegel nach Durchlaufen des Moduls.
Depth	0 ~ 100	Steuert die Modulationstiefe.
Rate	0 ~ 50 ♪ (S.127, Tabelle 1)	Steuert die Modulationsrate. Kann als Notenwert im Rhythmus-Tempos eingegeben werden.
Wave	4Up 0 ~ 9, Down 0 ~ 9, Tri 0 ~ 9	Schaltet die Modulationswellenform zwischen „Up“ (steigender Sägezahn), „Down“ (fallender Sägezahn) und „Tri“ (Dreieck) um. Höhere numerische Werte sorgen für eine stärkere Übersteuerung, die den Effekt verstärken.
Color	4Stage, 8Stage, Invert4, Invert8	Dient zur Auswahl des Klangtyps.
Frequency	Ring Modulator: 1 ~ 50	Steuert die Modulationsfrequenz.
	Fix-Wah: 1 ~ 50	Steuert die Wah-Scheitelfrequenz.
Balance	0 ~ 100	Steuert die Balance zwischen Original- und Effektsound.
Time	1 ~ 50	Steuert die Anstiegszeit des Sounds.
Curve	0 ~ 10	Steuert die Anstiegszeit der Lautstärke.
Dry Mix	0 ~ 10	Steuert das Mischungsverhältnis des Originalsounds.
RTM Mode	S.127, Tabelle 2	Steuert den Änderungsbereich und die Richtung.
RTM Wave	S.127, Tabelle 3	Dient zur Auswahl der Steuerwellenform.
RTM Sync	♪ (S.127, Tabelle 4)	Bestimmt die Frequenz der Steuerwelle.
Range	1 ~ 5	Dient zur Auswahl des zu verstärkenden Frequenzbereichs.
Tone	0 ~ 10	Steuert den Klang.

Effekt-Typen und -Parameter 3

• PREAMP-Modul

Typ	Parameter			
FD Combo	Modellierter Sound eines Fender Twin Reverb ('65er Modell), der sich für ganz unterschiedliche Musikrichtungen eignet			
VX Combo	Modellierter Sound des Vox AC-30-Combos im Class-A-Betrieb			
US Blues	Crunch-Sound eines FENDER Tweed BASSMAN			
BG Crunch	Crunch-Sound des Mesa Boogie MkII Combos			
HW Stack	Modellierter Sound des legendären britischen Vollröhren-Amps Hiwatt Custom 100			
MS Crunch	Crunch-Sound des legendären Marshall 1959			
MS Drive	Hi-Gain-Sound eines Marshall JCM2000 Stacks			
PV Drive	High-Gain-Sound eines Peavey 5150, der in Zusammenarbeit mit einem weltberühmten Hardrock-Gitaristen entwickelt wurde			
DZ Drive	Hi-Gain-Sound von Kanal 3 des handgefertigten deutschen Diezel-Gitarrenamps Herbert mit drei separat regelbaren Kanälen			
BG Drive	High-Gain-Sound des roten Kanals eines Mesa Boogie Dual Rectifiers (Vintage-Modus)			
OverDrive	Modeling des Bodeneffekts BOSS OD-1, der weltweit der erste Overdrive-Effekt seiner Art war			
T Scream	Simulation des Ibanez TS908, den viele Gitarristen als Booster schätzen und der Vorbild für unzählige Nachbauten ist			
Governor	Simulation des Guv'nor-Verzerrers von Marshall			
Dist +	Simulation des MXR Distortion+, der Distortion weltweit bekannt machte			
Dist 1	Simulation des Boss DS-1 Distortion-Pedals, eines echten Kassenschlagers			
Squeak	Simulation der PROCO Rat, die für ihre dreckige Distortion bekannt ist			
FuzzSmile	Simulation des Fuzz Face, das dank seines witzigen Designs und dem fetten Sound Rockgeschichte geschrieben hat			
GreatMuff	Simulation des Electro-Harmonix Big Muff, das bei vielen Künstlern wegen seines breiten Fuzz-Sounds beliebt ist			
MetalWRLD	Simulation des Boss Metal Zone, der sich durch langes Sustain und druckvolle Mitten auszeichnet			
HotBox	Simulation des kompakten Matchless HotBox Preamps mit interner Röhre			
Z Clean	ZOOMs originaler unvergleichlicher Clean-Sound.			
Z Wild	High-Gain-Sound mit noch mehr Overdrive-Boost			
Z MP1	Werkssound, der den Charakter des ADA MP1 mit einem MARSHALL JCM800 kombiniert.			
Z Bottom	High-Gain-Sound, der den Bass- und Mittenbereich betont			
Z Dream	High-Gain-Sound für Soli auf Basis des Lead-Kanals des Mesa Boogie Road King Series II			
Z Scream	Im ganzen Frequenzspektrum ausgewogener High-Gain-Sound			
Z Neos	Crunch-Sound nach dem Vorbild eines modifizierten VOX AC30			
Lead	Höhenreicher und trotzdem weicher Distortion-Sound			
ExtremeDS	Dieser Distortion-Effekt bietet das weltweit höchste Gain			
	Gain	Tone	Cabinet	Level
	Die Typen FD Combo ~ ExtremeDS bieten dieselben Parameter			
Acoustic Sim	Top	Body	Level	
	Lässt eine E-Gitarre wie eine Akustische klingen			
Bass Sim	Tone	Level		
	Lässt eine E-Gitarre wie einen Bass klingen			

Parameter-Erklärungen

Parameter	Einstellbereich	Erklärung
Gain	0 ~ 100	Steuert das Gain des Preamps (Verzerrungsgrad).
Tone	0 ~ 30	Steuert die Klangqualität.
Cabinet	Matched	Optimiert die Speaker-Einstellungen abhängig vom Drive-Effekttyp.
	Combo	Simuliert den Lautsprecher eines 2 x 12-er Fender Combos.
	Tweed	Simuliert den Lautsprecher eines 4 x 10-er Fender Combos.
	Stack	Simuliert eine 4x12-er Marshall-Box.
Level	1 ~ 100	Steuert den Signalpegel nach Durchlaufen des Moduls.
Top	0 ~ 10	Steuert die charakteristische Resonanz der Akustikgitarrensaiten.
Body	0 ~ 10	Steuert die charakteristische Resonanz des Akustikgitarren-Korpus.

• 6BAND EQ-Modul

Typ	Parameter						
6Band EQ	Bass	Low-Mid	Middle	Treble	Presence	Harmonics	Level
	Dieser Equalizer bietet 6 Frequenzbänder						

Parameter-Erklärungen

Parameter	Einstellbereich	Erklärung
Bass	-12 dB ~ 12 dB	Steuert den Hub im Bassbereich (160 Hz).
Low-Mid	-12 dB ~ 12 dB	Steuert den Hub im unteren Mittenbereich (400 Hz).
Middle	-12 dB ~ 12 dB	Steuert den Hub im Mittenbereich (800 Hz).
Treble	-12 dB ~ 12 dB	Steuert den Hub in den Höhen (3,2 kHz).
Presence	-12 dB ~ 12 dB	Steuert den Hub im Presenzenbereich (6,4 kHz).

Effekt-Typen und -Parameter 4

Parameter	Einstellbereich	Erklärung
Harmonics	-12 dB ~ 12 dB	Steuert den Hub in den Obertönen (12 kHz).
Level	2 ~ 100	Steuert den Signalpegel nach Durchlaufen des Moduls.

• MOD/DELAY-Modul

Typ	Parameter			
Chorus	Depth	Rate	Tone	Mix
	Mischt das Originalsignal mit einer variabel verstimmten Kopie für einen vollen resonierenden Klang			
Ensemble	Depth	Rate	Tone	Mix
	Chorus-Ensemble erzeugt dreidimensionale Verschiebungen			
Flanger	Depth	Rate	Resonance	Manual
	Erzeugt einen resonierenden und stark pulsierenden Klang			
Pitch	Shift	Tone	Fine	Balance
	Transponiert die Tonhöhe nach oben oder unten			
Vibe	Depth	Rate	Tone	Balance
	Erzeugt ein automatisches Vibrato			
Step	Depth	Rate	Resonance	Shape
	Spezieller Effekt, bei dem sich der Klang in Stufen ändert			
Cry	Range	Resonance	Sense	Balance
	Ändert den Klang wie ein Talking Modulator			
Exciter	Frequency	Depth	Low Boost	
	Verstärkt das Sound-Fundament, wodurch es sich besser durchsetzt			
Air	Size	Reflex	Tone	Mix
	Bildet die Ambience eines Raums nach und sorgt so für ein Gefühl von Tiefe			
Delay	Time	Feedback	Hi Damp	Mix
	Delay-Effekt mit einem Maximalwert von 2000 ms			
Analog Delay	Time	Feedback	Hi Damp	Mix
	Simulation eines analogen Delays mit bis zu 2000 msec Verzögerung			
Reverse Delay	Time	Feedback	Hi Damp	Balance
	Reverse-Delay mit maximal 1000 msec Verzögerung			
ARRM Pitch	Type	Tone	RTM Wave	RTM Sync
Ändert die Tonhöhe des Originals abhängig vom Rhythmus-Tempo				

Parameter-Erklärungen

Parameter	Einstellbereich	Erklärung
Depth	Exciter: 0 ~ 30	Steuert die Effekttiefe.
	Andere: 0 ~ 100	Steuert die Modulationstiefe.
Rate	Chorus, Ensemble: 1 ~ 50	Steuert die Modulationsgeschwindigkeit.
	Flanger, Vibe, Step: 0 ~ 50 ♪ (S.127, Tabelle 3)	Steuert die Modulationsgeschwindigkeit. Auf Basis eines Rhythmus-Tempos ist auch eine Einstellung in Noteneinheiten möglich.
Tone	0 ~ 10	Steuert die Klangqualität.
Mix	0 ~ 100	Steuert das Mischungsverhältnis zwischen Effekt- und Original-Sound.
Resonance	Flanger: -10 ~ 10	Steuert die Resonanz-Intensität. Bei negativen Werten wird die Phase des Effekts-Sounds betont.
	Step, Cry: 0 ~ 10	Steuert die Resonanz-Intensität.
Manual	0 ~ 100	Steuert, welcher Frequenzbereich bearbeitet wird.
Shift	-12 ~ 12, 24	Steuert die Tonhöhenverschiebung in Halbtonen.
Fine	-25 ~ 25	Steuert die Verstimmung in Prozent (1/100-stel Halbton).
Balance	0 ~ 100	Steuert die Balance zwischen Original- und Effektsound.
Shape	0 ~ 10	Steuert die Hillkurve des Effekt-Sounds.
Range	1 ~ 10	Steuert, welcher Frequenzbereich bearbeitet wird.
Sense	-10 ~ -1, 1 ~ 10	Steuert die Empfindlichkeit des Effekts.
Frequency	1 ~ 5	Steuert, welche Frequenzen bearbeitet werden.
Low Boost	0 ~ 10	Verstärkt den Bassbereich.
Size	1 ~ 100	Steuert die Größe des simulierten Raums.
Reflex	0 ~ 10	Steuert den Anteil der Wand-Reflexionen.
Time	Delay, Analog Delay: 1 ~ 2000 ms ♪ (S.127, Tabelle 1) Reverse Delay: 10 ~ 1000 ms ♪ (S.127, Tabelle 1)	Steuert die Delay-Zeit.
Feedback	0 ~ 100	Steuert den Feedback-Wert.
Hi Damp	0 ~ 10	Steuert die Höhendämpfung im Delay-Sound.
Type	S.127, Tabelle 5	Bestimmt die Art der Tonhöhenänderung.
RTM Wave	S.127, Tabelle 3	Steuert die Wellenform des Effekts.
RTM Sync	S.127, Tabelle 4	Steuert die Frequenz der Wellenform.

Effekt-Typen und -Parameter 5

• REVERB-Modul

Typ	Parameter			
Hall	Decay	PreDelay	Tone	Mix
	Simuliert die Akustik einer Konzerthalle			
Room	Decay	PreDelay	Tone	Mix
	Simuliert die Akustik in einem Raum			
Spring	Decay	PreDelay	Tone	Mix
	Simuliert einen Federhall			
Arena	Decay	PreDelay	Tone	Mix
	Simuliert die Akustik in einer Arena-ähnlichen Halle			
TiledRoom	Decay	PreDelay	Tone	Mix
	Simuliert die Akustik in einem gekachelten Raum			

Parameter-Erklärungen

Parameter	Einstellbereich	Erklärung
Decay	1 ~ 30	Steuert die Reverb-Zeit.
PreDelay	1 ~ 100	Steuert die Pre-Delay-Zeit.
Tone	0 ~ 10	Steuert die Klangqualität.
Mix	0 ~ 100	Steuert den Pegel des Effekt-Sounds.

• ZNR-Modul

Typ	Einstellbereich	Erklärung
ZNR	Off, 1 ~ 30	Steuert die Empfindlichkeit. Stellen Sie den Wert der Absenkung möglichst hoch ein, ohne den Ausklang zu beschneiden.
	Die originale ZOOM-Noise-Reduction senkt Nebengeräusche in Spielpausen ab, ohne den Gesamtklang zu verändern.	

Bass-Algorithmus

• COMP/LIMITER-Modul

Typ	Parameter
Rack Comp	Eine Beschreibung der Typen und Parameter finden Sie bei den Algorithmen Clean/Crunch, Distortion und Aco/Bass SIM.
Limitier	

• EFX-Modul

Typ	Parameter
Auto Wah	Position
	Sense
Tremolo	Resonance
	Dry Mix
Phaser	Level
	Dieser Effekt variiert das Wah abhängig von der Dynamik des Eingangssignals.
Ring Modulator	Eine Beschreibung der Typen und Parameter finden Sie bei den Algorithmen Clean/Crunch, Distortion und Aco/Bass SIM.
Slow Attack	
Fix-Wah	

Parameter-Erklärungen

Parameter	Einstellbereich	Erklärung
Position	Before, After	Ordnet den Einschleifpunkt des Modus vor oder hinter dem PREAMP-Modul an.
Sense	-10 ~ -1, 1 ~ 10	Steuert Auto-Wah-Empfindlichkeit.
Resonance	0 ~ 10	Steuert die Resonanz-Intensität.
Dry Mix	0 ~ 10	Steuert das Mischungsverhältnis des Originalsounds.
Level	2 ~ 100	Steuert den Signalpegel nach Durchlaufen des Moduls.

• PREAMP-Modul

Typ	Parameter
SVT	Simulation des Ampeg SVT.
Bassman	Simulation eines Fender Bassman 100.
Hartke	Simulation des Hartke HA3500.
Super Bass	Simulation des Marshall Super Bass.
SANSAMP	Simulation des Sounds der Sansamp Bass Driver DI.
Tube Preamp	Sound von ZOOMs originalelem Röhren-Preamp.
	Gain
	Tone
	Cabinet
	Balance
	Level
Alle Preamp-Module bieten dieselben Parameter.	

Effekt-Typen und -Parameter 6

Parameter-Erklärungen

Parameter	Einstellbereich	Erklärung
Gain	0 ~ 100	Steuert das Gain des Preamps (Verzerrungsgrad).
Tone	0 ~ 30	Steuert die Klangqualität des Effekts.
Cabinet	0 ~ 2	Steuert die Intensität des Lautsprecher-Sounds.
Balance	0 ~ 100	Steuert das Mischungsverhältnis des Signals vor und hinter dem Modul.
Level	1 ~ 100	Steuert den Signalpegel nach Durchlaufen des Moduls.

• 6BAND EQ-Modul

Typ	Parameter						
6Band EQ	Sub-Bass	Bass	Low-Mid	Hi-Mid	Treble	Presence	Level
	Dieser Equalizer bietet 6 Frequenzbänder.						

Parameter-Erklärungen

Parameter	Einstellbereich	Erklärung
Sub-Bass	-12 dB ~ 12 dB	Steuert den Hub im Tiefbassbereich (70 Hz).
Bass	-12 dB ~ 12 dB	Steuert den Hub im Bassbereich (150 Hz).
Low-Mid	-12 dB ~ 12 dB	Steuert den Hub im unteren Mittenbereich (450 Hz).
Hi-Mid	-12 dB ~ 12 dB	Steuert den Hub im oberen Mittenbereich (1 Hz).
Treble	-12 dB ~ 12 dB	Steuert den Hub im Höhenbereich (3 Hz).
Presence	-12 dB ~ 12 dB	Steuert den Hub im Presenzbereich (6 Hz).
Level	2 ~ 100	Steuert den Signalpegel nach Durchlaufen des Moduls.

• MOD/DELAY-Modul

Typ	Parameter
Chorus - ARRM Pitch	Eine Beschreibung der Typen und Parameter finden Sie bei den Algorithmen Clean/Crunch, Distortion und Aco/Bass SIM.

• ZNR-Modul

Typ	Parameter
ZNR	Eine Beschreibung der Typen und Parameter finden Sie bei den Algorithmen Clean/Crunch, Distortion und Aco/Bass SIM.

Mic-Algorithmus

• COMP/LIMITER-Modul

Typ	Parameter
Rack Comp Limiter	Eine Beschreibung der Typen und Parameter finden Sie bei den Algorithmen Clean/Crunch, Distortion und Aco/Bass SIM.

• EFX-Modul

Typ	Parameter
Tremolo	Eine Beschreibung der Typen und Parameter finden Sie bei den Algorithmen Clean/Crunch, Distortion und Aco/Bass SIM.
Phaser	
Ring Modulator	
Slow Attack	
Fix-Wah	

• MIC-PRE-Modul

Typ	Parameter				
Mic Pre	Type	Tone	Level	De-Esser	Low Cut
	Dieser Vorverstärker ist zum Betrieb mit externen Mikrofonen vorgesehen.				

Parameter-Erklärungen

Parameter	Einstellbereich	Erklärung
Type	Vocal, AcousticGt, Flat	Dient zur Auswahl der Preamp-Charakteristik.
Tone	0 ~ 10	Steuert die Klangqualität des Effekts.
Level	1 ~ 100	Steuert den Signalpegel nach Durchlaufen des Moduls.
De-Esser	Off, 1 ~ 10	Steuert die Dämpfung von S-Lauten.
Low Cut	Off, 80 ~ 240 Hz	Steuert den Filter, der tieffrequente Nebengeräusche im Mikrofonsignal reduziert.

Effekt-Typen und -Parameter 7

- 3BAND EQ-Modul

Typ	Parameter			
3Band EQ	Bass	Middle	Treble	Level
	Hierbei handelt es sich um einen 3-Band-Equalizer.			

Parameter-Erklärungen

Parameter	Einstellbereich	Erklärung
Bass	-12 dB ~ 12 dB	Hub im Bassbereich.
Middle	-12 dB ~ 12 dB	Hub im Mittenbereich.
Treble	-12 dB ~ 12 dB	Hub im Höhenbereich.
Level	2 ~ 100	Steuert den Signalpegel nach Durchlaufen des Moduls.

- MOD/DELAY-Modul

Typ	Parameter
Chorus-ARRM Pitch	Eine Beschreibung der Typen und Parameter finden Sie bei den Algorithmen Clean/Crunch, Distortion und Aco/Bass SIM.

- ZNR-Modul

Typ	Parameter
ZNR	Eine Beschreibung der Typen und Parameter finden Sie bei den Algorithmen Clean/Crunch, Distortion und Aco/Bass SIM.

Dual-Mic-Algorithmus

- COMP/LIMITER L Modul

Typ	Parameter			
Compressor	Threshold	Ratio	Attack	Level
	Reduziert die Variation im Signalpegel.			
Limiter	Threshold	Ratio	Release	Level
	Dämpft Signale, die einen bestimmten Pegel überschreiten.			

Parameter-Erklärungen

Parameter	Einstellbereich	Erklärung
Threshold	-24 ~ 0	Steuert den Schwellwert des Kompressor/Limiters.
Ratio	Compressor: 1 ~ 26	Steuert die Kompressions-Ratio des Kompressor/Limiters.
	Limiter: 1 ~ 54, ∞	
Attack	0 ~ 10	Steuert das Ansprechverhalten des Kompressors.
Level	2 ~ 100	Steuert den Ausgangspegel des Moduls.
Release	0 ~ 10	Steuert die Geschwindigkeit der Limiter-Release, nachdem das Signal den Schwellwert unterschreitet.

- MIC PRE L Modul

Typ	Parameter
Mic Pre	Für eine Erklärung der Typen und Parameter siehe Mic-Algorithmus.

- 3BAND EQ L Modul

Typ	Parameter
3Band EQ	Für eine Erklärung der Typen und Parameter siehe Mic-Algorithmus.

- DELAY L Modul

Typ	Parameter		
Delay	Time	Feedback	Mix
	Delay-Effekt mit einem Maximalwert von 2000 ms.		
Echo	Time	Feedback	Mix
	Warm-klingender Delay-Effekt mit einem Maximalwert von 2000 ms.		
Doubling	Time	Tone	Mix
	Doubling-Effekt, der dem Sound mit einem kurzen Delay mehr Griffigkeit verleiht.		

Parameter-Erklärungen

Parameter	Einstellbereich	Erklärung
Time	Delay, Echo: 1 ~ 2000 ms ♪ (S.127, Tabelle 1)	Steuert die Delay-Zeit.
	Doubling: 1 ~ 100 ms	
Feedback	0 ~ 100	Steuert den Feedback-Wert.
Tone	0 ~ 10	Steuert die Klangqualität.
Mix	0 ~ 100	Steuert das Mischungsverhältnis zwischen Effekt- und Original-Sound.

Effekt-Typen und -Parameter 8

• COMP/LIMITER R Modul

Typ	Parameter
Compressor Limiter	Eine Beschreibung der Typen und Parameter finden Sie bei dem Modul COMP/LIMITER L.

• MIC PRE R Modul

Typ	Parameter
Mic Pre	Für eine Erklärung der Typen und Parameter siehe Mic-Algorithmus.

• 3BAND EQ R Modul

Typ	Parameter
3Band EQ	Für eine Erklärung der Typen und Parameter siehe Mic-Algorithmus.

• DELAY R Modul

Typ	Parameter
Delay Echo Doubling	Eine Beschreibung der Typen und Parameter finden Sie bei dem Modul DELAY L.

• ZNR-Modul

Typ	Parameter
ZNR L	Eine Beschreibung der Typen und Parameter finden Sie bei den Algorithmen Clean/Crunch, Distortion und Aco/Bass SIM.
ZNR R	Eine Beschreibung der Typen und Parameter finden Sie bei den Algorithmen Clean/Crunch, Distortion und Aco/Bass SIM.

Stereo-Algorithmus

• COMP/LIMITER-Modul

Typ	Parameter												
Compressor Limiter	Für eine Erklärung der Typen und Parameter siehe Dual-Mic-Algorithmus.												
Lo-Fi	<table border="1"> <thead> <tr> <th>Character</th> <th>Color</th> <th>Dist</th> <th>Tone</th> <th>EFX Level</th> <th>Dry Level</th> </tr> </thead> <tbody> <tr> <td colspan="6">Dieser Effekt verschlechtert gezielt die Klangqualität.</td> </tr> </tbody> </table>	Character	Color	Dist	Tone	EFX Level	Dry Level	Dieser Effekt verschlechtert gezielt die Klangqualität.					
Character	Color	Dist	Tone	EFX Level	Dry Level								
Dieser Effekt verschlechtert gezielt die Klangqualität.													

Parameter-Erklärungen

Parameter	Einstellbereich	Erklärung
Character	0 ~ 10	Steuert die Filtercharakteristik.
Color	1 ~ 10	Steuert die Klangfärbung.
Dist	0 ~ 10	Steuert den Verzerrungsgrad.
Tone	0 ~ 10	Steuert die Klangqualität des Effekts.
EFX Level	0 ~ 100	Steuert den Pegel des Effekt-Sounds.
Dry Level	0 ~ 100	Steuert den Pegel des Originalsignals.

• ISO/MIC MODEL Modul

Typ	Parameter										
Isolator	<table border="1"> <thead> <tr> <th>Xover Lo</th> <th>Xover Hi</th> <th>Mix High</th> <th>Mix Mid</th> <th>Mix Low</th> </tr> </thead> <tbody> <tr> <td colspan="5">Unterteilt das Signal in drei Frequenzbänder, für die sich das Mischungsverhältnis separat einstellen lässt.</td> </tr> </tbody> </table>	Xover Lo	Xover Hi	Mix High	Mix Mid	Mix Low	Unterteilt das Signal in drei Frequenzbänder, für die sich das Mischungsverhältnis separat einstellen lässt.				
Xover Lo	Xover Hi	Mix High	Mix Mid	Mix Low							
Unterteilt das Signal in drei Frequenzbänder, für die sich das Mischungsverhältnis separat einstellen lässt.											
Mic Modeling	<table border="1"> <thead> <tr> <th>Mic Type</th> </tr> </thead> <tbody> <tr> <td>Ändert die Charakteristik der internen Mikrofone.</td> </tr> </tbody> </table>	Mic Type	Ändert die Charakteristik der internen Mikrofone.								
Mic Type											
Ändert die Charakteristik der internen Mikrofone.											

Parameter-Erklärungen

Parameter	Einstellbereich	Erklärung
Xover Lo	50 Hz ~ 16 kHz	Steuert die Crossover-Frequenz zwischen Bass und Mitten.
Xover Hi	50 Hz ~ 16 kHz	Steuert die Crossover-Frequenz zwischen Mitten und Höhen.
Mix High	Off, -24 ~ 6	Steuert das Mischungsverhältnis in den Höhen.
Mix Mid	Off, -24 ~ 6	Steuert das Mischungsverhältnis in den Mitten.
Mix Low	Off, -24 ~ 6	Steuert das Mischungsverhältnis in den Bässen.
Mic Type	SM57	Simulation des SM57, das sich für die Aufnahme von E-Gitarren und anderen analogen Instrumenten empfiehlt.
	MD421	Simulation des professionellen MD421, eines für Rundfunk, Aufnahmen und Live-Betrieb unentbehrlichen Mikrofons.
	U87	Simulation des Kondensatormikrofons U87, das als Studio-Standard gilt und weltweit benutzt wird.
	C414	Simulation des C414, eines berühmten und in Aufnahmesituationen bevorzugten Mikrofons.

Effekt-Typen und -Parameter 9

• 3BAND EQ-Modul

Typ	Parameter
3Band EQ	Für eine Erklärung der Typen und Parameter siehe Mic-Algorithmus.

• MOD/DELAY-Modul

Typ	Parameter						
Chorus	Depth	Rate	Mix				
	Dieser Effekt mischt das Originalsignal mit einer variabel verstimmten Version für einen vollen resonierenden Klang.						
Flanger	Depth	Rate	Resonance				
	Erzeugt einen resonierenden und stark pulsierenden Klang.						
Phaser	Rate	Color	LFO Shift				
	Dieser Effekt erzeugt einen schwebenden Sound.						
Tremolo	Depth	Rate	Clip				
	Dieser Effekt moduliert die Lautstärke periodisch.						
Auto Pan	Width	Rate	Clip				
	Pannt den Sound wahlweise nach links oder rechts.						
Pitch	Shift	Tone	Fine	Balance			
	Transponiert die Tonhöhe nach oben oder unten.						
Ring Modulator	Eine Beschreibung der Typen und Parameter finden Sie bei den Algorithmen Clean/Crunch, Distortion und Aco/Bass SIM.						
Delay	Time	Feedback	Mix				
	Delay-Effekt mit einem Maximalwert von 2000 ms.						
Echo	Time	Feedback	Mix				
	Warm-klingender Delay-Effekt mit einem Maximalwert von 2000 ms.						
Doubling	Time	Tone	Mix				
	Doubling-Effekt, der dem Sound mit einem kurzen Delay mehr Griffigkeit verleiht.						
Dimension	Rise1	Rise2					
	Erweitert den Sound räumlich.						
Resonance	Depth	Freq OFST	Rate	Filter	Resonance	EFX Level	Dry Level
	Resonanzfilter mit LFO.						

Parameter-Erklärungen

Parameter	Einstellbereich	Erklärung
Depth	0 ~ 100	Steuert die Modulationstiefe.
Resonance	-10 ~ 10	Steuert die Resonanz-Intensität. Bei negativen Werten wird die Phase des Effekts-Sounds betont.
Color	4Stage, 8Stage, Invert4, Invert8	Dient zur Auswahl des Klangtyps.
LFO Shift	0 ~ 180	Steuert die Links/Rechts-Phasenverschiebung.
Width	0 ~ 10	Steuert die Auto-Pan-Breite.
Rate	Chorus: 1 ~ 50	Steuert die Modulationsgeschwindigkeit.
	Flanger, Phaser, Tremolo, Auto Pan: 0 ~ 50 ♪ (S.127, Tabelle 1) Resonance: 1 ~ 50 ♪ (S.127, Tabelle 1)	Steuert die Modulationsgeschwindigkeit. Auf Basis des Rhythmus-Tempos ist auch eine Einstellung in Noteneinheiten möglich.
Clip	0 ~ 10	Sorgt durch Übersteuerung der Modulationswellenform für mehr Betonung.
Shift	-12 ~ 12, 24	Steuert die Verstimmung in Halbtonen.
Time	Delay, Analog Delay: 1 ~ 2000 ms ♪ (S.127, Tabelle 1) Doubling: 1 ~ 100 ms	Steuert die Delay-Zeit.
Feedback	0 ~ 100	Steuert den Feedback-Wert.
Mix	0 ~ 100	Steuert das Mischungsverhältnis zwischen Effekt- und Original-Sound.
Tone	0 ~ 10	Steuert die Klangqualität.
Fine	-25 ~ 25	Steuert die Verstimmung in Prozent (1/100-stel Halbton).
Balance	0 ~ 100	Steuert die Balance zwischen Original- und Effektsound.
Rise1	0 ~ 30	Steuert die Stereo-Intensität.
Rise2	0 ~ 30	Steuert die Breite der Mono-Elemente.
Freq OFST	1 ~ 30	Steuert den LFO-Versatz.
Filter	HPF, LPF, BPF	Dient zur Auswahl des Filter-Typs.
Resonance	1 ~ 30	Steuert die Resonanz-Intensität.
EFX Level	0 ~ 100	Steuert den Pegel des Effekt-Sounds.
Dry Level	0 ~ 100	Steuert den Pegel des Originalsignals.

• ZNR-Modul

Typ	Parameter
ZNR	Eine Beschreibung der Typen und Parameter finden Sie bei den Algorithmen Clean/Crunch, Distortion und Aco/Bass SIM.

Effekt-Typen und -Parameter 10

Tabelle 1 Parameter, die mit einem ♪ gekennzeichnet sind, lassen sich in Noteneinheiten einstellen: Das Song/Pattern-Tempo dient dabei als Referenz. Die Notenwerte des Einstellungen werden unten dargestellt.

♪	32-stel Note	♪	Punktierte 16-tel Note	♪	Punktierte 8-tel Note	$\text{♪} \times 2$	Delay, Analog Delay und Echo können x 8 benutzt werden. Reverse Delay kann x 4 benutzt werden.
♪	16-tel Note	♪	8-tel Note	♪	Viertelnote	:	
♪	Viertel-Triole	♪	Halbe Triole	♪	Punktierte Viertel	$\text{♪} \times 20$	

ANMERKUNG

- Der verfügbare Notenbereich hängt vom Parameter ab.
- In der Kombination aus eingestelltem Tempo und gewähltem Notensymbol wird eventuell der Parameterbereich überschritten. In diesem Fall wird der Wert automatisch halbiert (oder auf 25% gesetzt, sofern der Einstellbereich immer noch überschritten wird).

Tabelle 2

Einstellung	Erklärung
Off	Frequenz verändert sich nicht.
Up	Die Frequenz ändert sich auf Basis der Steuerwellenform vom Minimum zum Maximum.
Down	Die Frequenz ändert sich auf Basis der Steuerwellenform vom Maximum zum Minimum.
Hi	Die Frequenz ändert sich auf Basis der Steuerwellenform von der Patch-Einstellung zum Maximum.
Lo	Die Frequenz ändert sich auf Basis der Steuerwellenform vom Minimum zur Patch-Einstellung.

Tabelle 3

Einstellung	Erklärung	Einstellung	Erklärung
Up Saw	Ansteigende Sägezahnwelle	Tri	Dreieckwelle
Up Fin	Ansteigende Sichelwelle	TrixTri	Impuls-Dreieckwelle
DownSaw	Fallende Sägezahnwelle	Sine	Sinuswelle
DownFin	Fallende Sichelwelle	Square	Rechteckwelle

Tabelle 4

Einstellung	Erklärung	Einstellung	Erklärung
♪	8-tel Note	1 Takt	1 Einheit
♪	Viertelnote	2 Takte	2 Einheiten
♪	Halbe Note	3 Takte	3 Einheiten
♪	Punktierte Halbe	4 Takte	4 Einheiten

Tabelle 5

Einstellung	Erklärung
1	1 Halbton tiefer → Originalsound
2	Originalsound → 1 Halbton tiefer
3	Doubling → Detune + Originalsound
4	Detune + Originalsound → Doubling
5	Originalsound → 1 Oktave höher
6	1 Oktave höher → Originalsound
7	Originalsound → 2 Oktaven tiefer
8	2 Oktaven tiefer → Originalsound

Einstellung	Erklärung
9	1 Oktave tiefer + Original – 1 Oktave höher + Original
10	1 Oktave höher + Original – 1 Oktave tiefer + Original
11	Komplette Quinte nach unten + Original → komplette Quarte nach oben + Original
12	Komplette Quarte nach oben + Original → komplette Quinte nach unten + Original
13	0 Hz + Original – 1 Oktave nach oben
14	1 Oktave nach oben – 0 Hz + Original
15	0 Hz + Original – 1 Oktave nach oben + Original
16	1 Oktave nach oben + Original – 0 Hz + Original

Mastering-Algorithmus

- COMP/Lo-Fi Modul

Typ	Parameter							
3Band Comp	Xover Lo	Xover Hi	Sense Hi	Sense Mid	Sense Low	Mix High	Mix Mid	Mix Low
	Kompressor, der das Signal in drei Bänder unterteilt, die individuell komprimiert und gemischt werden können.							
Lo-Fi	Für eine Erklärung der Typen und Parameter siehe Stereo-Algorithmus.							

Parameter-Erklärungen

Parameter	Einstellbereich	Erklärung
Xover Lo	50 Hz ~ 16 kHz	Steuert die Crossover-Frequenz zwischen Bass und Mitten.
Xover Hi	50 Hz ~ 16 kHz	Steuert die Crossover-Frequenz zwischen Mitten und Höhen.
Sense Hi	0 ~ 24	Steuert die Kompressor-Empfindlichkeit in den Höhen.
Sense Mid	0 ~ 24	Steuert die Kompressor-Empfindlichkeit in den Mitten.
Sense Low	0 ~ 24	Steuert die Kompressor-Empfindlichkeit in den Bässen.
Mix High	Off, -24 ~ 6	Steuert das Mischungsverhältnis in den Höhen.
Mix Mid	Off, -24 ~ 6	Steuert das Mischungsverhältnis in den Mitten.
Mix Low	Off, -24 ~ 6	Steuert das Mischungsverhältnis in den Bässen.

Effekt-Typen und -Parameter 11

• NORMALIZER-Modul

Typ	Parameter	
Normalizer	Gain	
	Steuert den Eingangspegel für das COMP/Lo-Fi-Modul.	

Parameter-Erklärungen

Parameter	Einstellbereich	Erklärung
Gain	-12 ~ 12	Steuert den Pegel.

• 3BAND EQ-Modul

Typ	Parameter
3Band EQ	Für eine Erklärung der Typen und Parameter siehe Mic-Algorithmus.

• DIMENSION/RESO-Modul

Typ	Parameter
Dimension Resonance	Für eine Erklärung der Typen und Parameter siehe Stereo-Algorithmus.

• ZNR-Modul

Typ	Parameter
ZNR	Eine Beschreibung der Typen und Parameter finden Sie bei den Algorithmen Clear/Crunch, Distortion und Aco/Bass SIM.

Send-Return-Effekt

• CHORUS/DELAY-Modul

Typ	Parameter					
Chorus	LFO Type	Depth	Rate	Pre Delay	EFX Level	
	Dieser Effekt mischt das Originalsignal mit einer variabel verstimmt Version für einen vollen resonierenden Klang.					
Delay	Time	Feedback	Hi Damp	Pan	EFX Level	Rev Send
	Delay-Effekt mit einem Maximalwert von 2000 ms.					

Parameter-Erklärungen

Parameter	Einstellbereich	Erklärung
LFO Type	Mono, Stereo	Schaltet die LFO-Phase zwischen mono und stereo um.
Depth	0 ~ 100	Steuert die Effekttiefe.
Rate	1 ~ 50	Steuert die Modulationsgeschwindigkeit.
Pre Delay	1 ~ 30	Steuert die Pre-Delay-Zeit.
EFX Level	0 ~ 100	Steuert den Pegel des Effekts.
Rev Send	0 ~ 30	Steuert den Reverb-Send-Pegel für das Delay.
Time	1 ~ 2000 ms ♪ (S.127, Tabelle 1)	Steuert die Delay-Zeit.
Feedback	0 ~ 127	Steuert den Feedback-Wert.
Hi Damp	0 ~ 10	Steuert die Höhen-Dämpfung im Delay-Sound.
Pan	Left10 ~ Left1, Center, Right1 ~ Right10	Steuert das Panning des Delays.

• REVERB-Modul

Typ	Parameter					
Hall	Simuliert die Akustik einer Konzerthalle.					
Room	Simuliert die Akustik in einem Raum.					
	Pre Delay	Decay	EQ High	EQ Low	E.R.Mix	EFX Level
	Hall und Room bieten dieselben Parameter.					
Spring	Simuliert einen Federhall.					
Plate	Simuliert einen Plattenhall.					
	Pre Delay	Decay	EQ High	EQ Low	EFX Level	
	Spring und Plate bieten dieselben Parameter.					

Parameter-Erklärungen

Parameter	Einstellbereich	Erklärung
Pre Delay	1 ~ 100	Steuert die Pre-Delay-Zeit.
Decay	1 ~ 30	Steuert die Reverb-Zeit.
EQ High	-12 ~ 6	Steuert den Pegel der Höhen im Effektsound.
EQ Low	-12 ~ 6	Steuert den Pegel der Bässe im Effektsound.
E.R.Mix	0 ~ 30	Steuert das Mischungsverhältnis der ersten Reflexionen.
EFX Level	0 ~ 30	Steuert den Pegel des Effekt-Sounds.

Effekt-Patch-Liste 1

Insert-Effekt

Clean/Crunch-Algorithmus		
Nr.	Patch-Name	Beschreibung
0	Z CLEAN	ZOOMs originaler unvergleichlicher Clean-Sound.
1	Z CHORUS	Sound, der „Z CLEAN“ mit einem „Chorus“ kombiniert und so transparente Sounds für Arpeggios erzeugt
2	FdClean	Clean-Crunch-Sound eines Fender Twin Reverb Black Panel, den Gitarristen aus unterschiedlichen Genres schätzen
3	VxCrunch	Britischer Crunch-Sound eines VOX AC30 in Class-A-Betrieb
4	TWEED	Trockener Crunch-Sound eines Fender Bassman mit schönem Sustain
5	BgCrunch	Crunch-Sound eines Mesa/Boogie MKIII Combos
6	HwLight	Clean- bis Crunch-Sound eines Hiwatt Custom 100
7	MsCrunch	Crunch-Sound eines Marshall 1959: Durch Herunterdrehen des Volume an der Gitarre wird der Sound cleaner
8	HwCrunch	Fetter Crunch-Sound eines Hiwatt Custom 100
9	JM Lead	Komprimierter Lead-Sound wie in John Mayers „Gravity“
10	BS Riff	Brian Setzers Rockabilly-Sound aus „Rock This Town“ von den Stray Cats
11	BROTHER	George Bensons einzigartig fetter Jazz-Sound klingt weich und bietet trotzdem genug Attack
12	Edge	Höhenreicher und cleaner Sound des U2-Gitarristen The Edge mit genau angepasstem Delay
13	CinStep	Spezieller „Unterwasser“-Soundeffekt auf Basis von „Z CLEAN“ und „Step“
14	CutPhase	Phase-Sound mit kräftigem Attack, ideal für Rhythmus-Gitarre und andere Spieltechniken
15	Ambient	Kombination aus „Slow Attack“ und Delay für einen Ambient-Sound
16	Space	Kombination aus „Reverse Delay“ und Phaser für einen cleanen und breiten Sound
17	FdComp	Sound eines Fender Twin Reverb mit Kompressor, ideal für Rhythmus-Gitarre
18	Fd Wah	Auto-Wah-Patch mit der natürlichen Verzerrung eines FD Combos für den speziellen Klangcharakter
19	60sSPY	Bizarer Sound wie aus den 60-er Jahre Agentenfilmen
20	Flower	Kombination aus Phaser und „Vibe“ erzeugt einen psychedelischen Sound
21-29	Empty	

Distortion-Algorithmus		
Nr.	Patch-Name	Beschreibung
0	MdDrive	Drive-Sound eines Marshall 1959, der sich über das Volume steuern lässt und enorme Dynamik bietet
1	MdRhythm	Heavy-Sound eines Marshall JCM2000 für Backing-Parts mit dem einzigartigen Marshall-Charakter
2	PvRhythm	Sound des Peavey 5150 für Backing-Parts, der auch bei schnellen Riffs genug Biss hat
3	DzRhythm	Sound eines Diezel Herbert für Heavy-Backing-Parts
4	Recti	Einzigartig druckvoller Sound eines MESA/BOOGIE Rectifier
5	FullVx	Sound eines voll aufgedrehten Vox AC30 mit Room-Ambience.
6	TexasMan	Texas-Blues-Sound eines voll aufgedrehten Fender Bassman
7	BgLead	Schöner Drive-Sound eines MESA/BOOGIE MKIII für Soli mit langem Sustain
8	FatOd	Natürlich übersteuerter Sound auf Basis des OD-1 mit EQ, gut für Backing-Parts und Soli geeignet
9	TsDrive	Universeller Tube-Screamer-Overdrive
10	GvDrive	Das Guv'hor-Pedal ist ideal für Hard Rock
11	dist +	Drive-Sound mit Distortion
12	DS1	Modifizierter DS-1-Sound mit extra Bass
13	RAT	Lead-Sound mit Sustain einer RAT
14	FatFace	Fuzz-Sound mit dem Bass-Fundament eines FUZZ FACE
15	MuffDrv	High-Gain-Sound eines BIG MUFF
16	M World	Bombiger Gitarren-Sound auf Basis von Metal Zone
17	HOT DRV	Weicher Drive-Sound mit der Röhren sättigung von HOT-BOX-Röhren
18	Z NEOS	Nachbildung des cremigen Crunch-Sounds eines modifizierten VOX AC30.
19	Z WILD	ZOOMs originaler Hard-Overdrive-Sound mit Extra-Boost für einen komprimierten Klangindruck
20	Z MP1	Hybrid-Sound aus der Kombination aus ADA MP1 und Marshall JCM800
21	Z Bottom	ZOOMs originaler High-Gain-Sound mit kräftigen Mitten und Bässen, ideal für 80-er Jahre Metal
22	Z DREAM	ZOOM originaler High-Gain-Sound für Soli
23	Z SCREAM	ZOOMs originaler High-Gain-Sound mit ausgewogenem Klangspektrum, der sich im Mix gut durchsetzt
24	LEAD	ZOOMs klassischer Lead-Sound mit starkem Mitten-Boost und langem Sustain für Soli
25	EXT DS	Extreme digitale Distortion, die alles übertrifft
26	EC LEAD	Nachbildung von Eric Claptons Fender-Lead-Crunch-Sounds aus „Layla“, ideal für Single-Coil-Pickups.
27	JimiFuzz	Jimi Hendrix Phase-Sound, der einen Oktaver-Sound über Pitch-Shifting simuliert
28	DT Slide	Fetter Röhren-Amp-Sound von „Leaving Trunk“ von Derek Trucks
29	KC Solo	Sound von Nirvanas „Smells Like Teen Spirit“

Effekt-Patch-Liste 2

30	Every BG	Buddy Guys Blues-Sound variiert zwischen und clean und übersteuert und verleiht jedem Blues-Lick Farbe
31	EVH1959	Früher Eddie-Van-Halen-Sound
32	BrianDrv	Drive-Sound à la Brian May über „Z Neos“
33	RitchStd	Sound, den Ritchie Blackmore von Deep Purple bei der Aufnahme von „Machine Head“ benutzt hat
34	Carlos	Weicher Sound im Stil von Carlos Santanas LP-Aufnahmen, erzeugt mit „BG Crunch“
35	PeteHW	Pete Townshends Crunch-Sound auf Basis eines cleanen, voll aufgerissenen Hiwatt-Amps für einen mächtigen Sound
36	JW Talk	Simulation des Talkbox-Sounds, den Joe Walsh im Solo von „Rocky Mountain Way“ benutzt
37	Kstone	Keith Richards klassischer Intro-Sound von „Satisfaction“ von den Rolling Stones
38	RR Mtl	80-er Jahre Metal-Sound mit kräftigen Mitten, basiert auf Metal Zone
39	SV LEAD	Stack-Sound mit durchdringenden Mitten für mächtige Gitarren-Solos
40	Monster	Effekt-Klang, der einen Heavy-Sound mit einer unteren Oktave doppelt
41	FatMs	Drive-Sound mit Detune, der den Sound fetter macht, ideal für Power Chords und Backing-Parts
42	SlowFlg	Jet-Sound, der „Slow Attack“ mit einem Flanger kombiniert
43	DmgFuzz	Psychedelischer Klang, der einen Fuzz-Sound mit einem Ring Modulator kreuzt und im Bass extrem resoniert
44	RectiWah	Fetter High-Gain-Sound mit Auto-Wah und einem kurzen Delay
45-49	Empty	

Aco/Bass-SIM-Algorithmus

Nr.	Patch-Name	Beschreibung
0	Ensemble	Gewaltiger Sound mit einem tiefen Ensemble-Effekt.
1	Delay LD	Live-Akustikgitarren-Sound für das Leadspiel.
2	Chorus	Chorus für Rhythmus- bis Lead-Gitarre.
3	FineTune	Detuning erzeugt klangliche Tiefe.
4	Air Aco	Ambience-Sound, der die Abnahme mit einem Mikrofon nachahmt.
5	Standard	Variabler Standard-Bass-Sound.
6	CompBass	Bass-Sound mit Kompressor und Exciter.
7	WarmBass	Bass-Sound mit einem warmen und runden Feeling.
8	Flanging	Flanger-Sound für 16-Beat-Phrasen bis hin zu Melodiespiel.
9	Auto Wah	Funky-Bass-Sound mit typischen AutoWah-Effekten.
10-19	Empty	

Bass-Algorithmus

Nr.	Patch-Name	Beschreibung
0	SVT	Antlicher Rock-Sound für Fingerspiel oder Plektrum.
1	BASSMAN	Vintage-Rock-Sound für jede Gelegenheit.
2	HARTKE	Hartke-Simulation mit kräftigen Höhen.
3	SUPER-B	Für Unisono-Spiel mit einem Gitarristen oder Solo.
4	SANS-A	Angezerrter Sound mit kräftigen Mitten für das Plektrumspiel.
5	TUBE PRE	Vielseitiger Röhren-Sound
6	Attack	Kompressor-Sound für Slap- und Plektrumspiel.
7	Wah-Solo	Solo-Sound mit Verzerrung und einem Hauch Wah. Pitch-Shifting ist das i-Tüpfelchen.
8	Talk&Cry	Typischer Spezialeffekt, der einen kreischenden Sound wie ein Talking Modulator erzeugt.
9	Melody	Chorus-Sound für Melodie-, Solo-, Akkord- und Obertonspiel.
10	SlapJazz	Slap-Sound im Stil eines Jazz Bass.
11	Destroy	Hertiger Sound-Mix aus Distortion, Pitch Shift und Ring Modulator.
12	Tremolo	Ideal für stimmungsvolle Basslinien und Akkordspiel.
13	SoftSlow	Für Melodie- oder Solospiel, ideal für Fretless-Bässe.
14	Limitier	Limitier, der den Sound beim Plektrumspiel gleichmäßiger macht.
15	X'over	Flanger-Sound für Picking, typisch für Crossover-Sounds.
16	CleanWah	Auto-Wah-Sound für viele Anwendungen.
17	Exciter	Universeller Sound mit einem frischen und transparenten Charakter.
18	ClubBass	Sound, der die Ambience eines kleinen Clubs simuliert und sich für Walking-Bass-Linien empfiehlt.
19	DriveWah	Auto-Wah-Sound mit variablem Drive, der sich über den Anschlag steuern lässt.
20-29	Empty	

Mic-Algorithmus

Nr.	Patch-Name	Beschreibung
0	Rec Comp	Konventioneller Preamp- und Kompressor-Sound für die Aufnahme.
1	RoomAmbi	Simuliert den Nachhall im Studio einer Radiostation.
2	VocalDly	Delay-Effekt für Effekt-intensive Vocals. .
3	Rock	Hefig komprimierter Sound für Rock-Vocals.

Effekt-Patch-Liste 3

4	Long DLY	Langer Delay-Sound für Vocals (2 Beats bei 120 BpM)
5	InTheBox	Bei diesem Effekt klingt der Sound wie in einer kleinen Box
6	Limitier	Limitier-Effekt, der sich für Aufnahmen empfiehlt
7	AG MIC	Preamp-Klang für die Aufnahme akustischer Gitarren
8	AG Dub	Doubling-Sound, der das Picking bei jedem Anschlag betont
9	12st Cho	Chorus-Sound für 12-saitige Gitarren
10	AG-Jumbo	Betont den Korpus-Klang einer Akustikgitarre
11	AG-Small	Verkleinert den Korpus-Klang einer Akustikgitarre
12	AG Lead	Delay-Sound für Akustikgitarren-Soli
13	Live AMB	Höhenreicher Reverb-Sound für Akustikgitarre, der den Live-Eindruck verstärkt
14	Tunnel	Simulation eines Tunnel-Reverbs
15	Filter	Filter-Effekt, mit dem Sie den Klangcharakter während eines Songs verändern
16	BrethCmp	Ziemlich intensiver Kompressor-Sound, der Atemgeräusche verstärkt
17	Vib MOD	Verspielter Vocal-Sound mit Phaser und Vibrato
18	Duet Cho	Detune-Sound für einen Duett-artigen Eindruck
19	Ensemble	Frischer Ensemble-Sound für Chorus-Anwendungen
20	VocalDub	Herkömmlicher Doubler-Sound
21	Sweep	Voice-Sound mit langsamem Phasen-Sweep
22	VoiceFlg	Chorus-Sound mit Flanger und intensiver Modulation
23	PH Voice	Sound-Gimmick mit Phasen- und Delay-Effekten
24	VibVoice	Extremer Vibrato-Sound
25	FutureVo	Nachrichten aus dem Weltall
26	M to F	Verwandelt eine männliche in eine weibliche Stimme
27	F to M	Verwandelt eine weibliche in eine männliche Stimme
28	WaReWaRe	Spezial-Effekt für Astronautenstimmen
29	Hangul	Spezial-Effekt, der Japanisch wie Koreanisch klingen lässt
30-49	Empty	

Dual-Mic-Algorithmus

Nr.	Patch-Name	Beschreibung	Empfohlen für Links-/Rechts-Eingänge
0	Vo/Vo 1	Für Duette	Vocals
1	Vo/Vo 2	Chorus für die Hauptstimmen	Vocals
2	Vo/Vo 3	Für Harmoniegesang	Vocals
3	AG/Vo 1	Erzeugt einen Erzähler-typischen Charakter	Acoustic guitar/Vocal
4	AG/Vo 2	Ähnlich wie AG/Vo 1, jedoch mit einem anderen Stimmcharakter	Acoustic guitar/Vocal
5	AG/Vo 3	Macht den Stimmcharakter aggressiv	Acoustic guitar/Vocal
6	ShortDLY	Kurzer Delay-Sound mit effektivem Doubling	Microphones
7	FatDrum	Für Drum-Aufnahmen mit einem Stereomikrofon an einer Position	Microphones
8	BothTone	Sound eines Kondensator-Mics für Männer im L-Kanal und Frauen im R-Kanal	Vocals
9	Condnsr	Simuliert den Sound eines Kondensator-Mics an einem dynamischen Mic-Eingang	Vocals
10	DuoAttack	Chorus für Lead-Vocals im betontem Attack	Vocals
11	Warmth	Warmer Sound mit kräftigen Mitten	Vocals
12	AM Radio	Simuliert ein monophones AM-Radio	Vocals
13	Pavilion	Für Sprechstimmen, die den Klang einer Demo auf einer Ausstellung nachahmen	Vocals
14	TV News	Sound eines TV-Nachrichtensprechers	Vocals
15	F-Vo/Pf1	Für eine Frauen-Pop-Stimme bei einer Piano-Ballade	Vocal/Piano
16	JazzDuo1	Simuliert den Lo-fi-Sound einer Jazz-LP	Vocal/Piano
17	Cntmprry	Allround-Sound mit verschiedenen Variationen	Vocal/Piano
18	JazzDuo2	JazzDuo 1 für männliche Stimmen	Vocal/Piano
19	Ensemble	Für Balance aus kräftig angeschlagener Gitarre und dezentem Piano	Acoustic guitar/Piano
20	Enhanced	Betont den Klangcharakter, ideal für Balladen	Acoustic guitar/Vocal
21	Warmy	Dämpft Sounds mit übermäßigen Höhen	Acoustic guitar/Vocal
22	Strum+Vo	Weicher fetter Sound mit Mittenbetonung	Acoustic guitar/Vocal
23	FatPlus	Verstärkt einen schwachen Mittenbereich	Acoustic guitar/Vocal
24	Arp+Vo	Kräftiger Gesamtsound	Acoustic guitar/Vocal
25	ClubDuo	Simuliert den Live-Sound in einem kleinen Club	Acoustic guitars
26	BigShape	Verstärkt die Transparenz	Acoustic guitars
27	FolkDuo	Frischer und cleaner Sound	Acoustic guitars
28	GtrDuo	Ideal für Akustikgitarren-Duette	Acoustic guitars
29	Bright	Offener und höhenreicher Klangeindruck	Acoustic guitars
30-49	Empty		

Effekt-Patch-Liste 4

Stereo-Algorithmus		
Nr.	Patch-Name	Beschreibung
0	Syn-Lead	Für Single-Note-Leads mit einem Synthesizer
1	OrganPha	Phaser für Synthesizer/Orgel
2	OrgaRock	Mächtige Distortion für Rock-Orgeln
3	EP-Chor	Schöner Chorus für E-Pianos
4	ClavFlg	Wah für Clavinet
5	Concert	Concert-Hall-Effekt für Piano
6	Honkey	Simulation eines Honky-Tonk-Pianos
7	PowerBD	Verleiht einer Bassdrum mehr Power
8	DrumFing	Konventioneller Flanger für Drums
9	LiveDrum	Simuliert Live-Doubling
10	JetDrum	Phaser für 16-tel Hi-hat
11	AsianKit	Verwandelt ein Standard-Kit in ein asiatisches Kit
12	BassBost	Verstärkt den Bassbereich
13	Mono->St	Verleiht einem Monosignal mehr Räumlichkeit
14	AM Radio	Simulation eines AM-Radios
15	WideDrum	Breiter Stereoeffekt für (interne) Drumcomputer-Tracks
16	DanceDrm	Verstärkt den Bass für Dance-Rhythmen
17	Octaver	Fügt einen um eine Oktave tieferen Sound hinzu
18	Percushn	Verleiht Percussion mehr Ambience, Presenzen und Stereobreite
19	MoreTone	Verstärkt den Mittenbereich, verleiht verzerrten Gitarren mehr Fundament
20	SnrSmack	Betont den Punch eines Snare-Sounds
21	Shudder!	Zerschnittener Sound für Techno-Tracks
22	SwpPhase	Phaser mit kräftiger Resonanz
23	DirtyBiz	Lo-fi-Distortion mit Ring-Modulator
24	Doubler	Doubling für Vocal-Tracks
25	SFXlab	Sorgt bei einem Synthesizer für mächtige Spezial-Effekte
26	SynLead2	Klassischer Jet-Sound für Synthesizer-Leads
27	Tekepiko	Für Sequenzer-Phrasen oder abgedämpfte Single-Note-Gitarren
28	Soliner	Simuliert ein analoges String-Ensemble
29	HevyDrum	Für Hard-Rock-Drums
30	SM57Sim	Simulation des SM57, das sich für die Aufnahme von E-Gitarren und anderen analogen Instrumenten empfiehlt.
31	MD421Sim	Simulation des MD421, eines professionellen, für Rundfunk, Aufnahme und Live unentbehrlichen Mikrofons
32	U87Sim	Simulation des Kondensatormikrofons U87, das als Standard gilt und in Studios weltweit benutzt wird.
33	C414Sim	Simulation des C414, eines berühmten und in Aufnahmesituationen bevorzugten Mikrofons.
34	Doubling	Macht den ganzen Sound durch Dopplung fetter
35	ShortDLY	Witziger Delay-Effekt für Vocals und Atmos
36	Lo-Fi	Erzeugt einen Retro-Lo-Fi-Sound, wie aus einem Radio
37	Limiter	Sehr effektiver Limiter für Bandproben und Live-Aufnahmen
38	BoostPls	Sorgt während der Aufnahme für mehr Druck
39	All Comp	Der Kompressor nivelliert Lautstärke-Unterschiede zwischen Instrumenten (z. B. bei einem Band-Auftritt)
40-49	Empty	

Effekt-Patch-Liste 5

Mastering-Algorithmus		
Nr.	Patch-Name	Beschreibung
0	PlusAlfa	Hebt die Gesamtlautstärke an
1	All-Pops	Konventionelles Mastering
2	StWide	Breitband-Mastering
3	DiscoMst	Für Club-Sound
4	Boost	Für den HiFi-Schliff
5	Power	Für ein wuchtiges Bassfundament
6	Live	Sorgt für einen Live-Eindruck
7	WarmMst	Sorgt für ein warmes Feeling
8	TightUp	Sorgt für eine knackige Atmosphäre
9	1930Mst	Mastering mit einem Sound von 1930
10	LoFi Mst	Lo-fi-Mastering
11	BGM	Mastering für Hintergrundmusik
12	RockShow	Verleiht einem Rock-Mix eine Live-Atmosphäre
13	Exciter	Lo-fi-Effekt mit dezenter Verzerrung in den Mitten und Höhen
14	Clarify	Betont die Höhen
15	VocalMax	Bringt die Vocals nach vorne
16	RaveRez	Spezieller Sweep-Effekt mit extremem Filter
17	FullComp	Starke Kompression über das gesamte Frequenzspektrum
18	ClearPWR	Das Power-Tuning betont den Mittenbereich und verleiht dem Sound Druck und Transparenz
19	ClearDMS	Betont die Klarheit und Räumlichkeit
20	Maximizr	Hebt den Gesamtpegel an
21-29	Empty	

Effekt-Patch-Liste 6

Send-Return-Effekte

REVERB

Nr.	Patch-Name	Beschreibung
0	TightHal	Hart klingendes Hall-Reverb
1	BrgtRoom	Hart klingendes Room-Reverb
2	SoftHall	Weich klingendes Hall-Reverb
3	LargeHal	Simuliert den Nachhall einer großen Halle
4	SmallHal	Simuliert den Nachhall einer kleinen Halle
5	LiveHous	Simuliert den Nachhall in einem Club
6	TrStudio	Simuliert den Nachhall in einem Übungsstudio
7	DarkRoom	Weich klingendes Room-Reverb
8	VcxRev	Zur Betonung der Vocals optimiert
9	Tunnel	Simuliert den Nachhall in einem Tunnel
10	BigRoom	Simuliert den Nachhall in einer Turnhalle
11	PowerSt.	Gate-Reverb
12	BrittHall	Simuliert den höhenreichen Nachhall einer Konzerthalle.
13	BudoKan	Simuliert den Nachhall der Budokan-Halle in Tokyo
14	Ballade	Für langsame Balladen
15	SecBrass	Reverb für eine Bläser-Sektion
16	ShortPla	Reverb mit einer kurzen Release
17	RealPlat	Plate-Reverb-Simulation
18	Dome	Reverb, das den Sound eines überdachten Stadions simuliert
19	VinSprin	Simuliert einen analogen Federhall
20	ClearSpr	Transparentes Reverb mit kurzer Nachhallzeit
21	Dokan	Simuliert den Nachhall einer Tonpfefe
22-29	Empty	

CHORUS/DELAY

Nr.	Patch-Name	Beschreibung
0	ShortDLY	Herkömmliches kurzes Delay
1	GtChorus	Chorus, der drucklose Gitarren-Sounds belebt
2	Doubling	Vielseitiges Doubling
3	Echo	Auffälliges analog-klingendes Delay
4	Delay3/4	Delay mit einer punktierten Achtel im Tempo-Sync
5	Delay3/2	Delay mit einer punktierten Viertelnote im Tempo-Sync
6	FastCho	Chorus mit hoher Rate
7	DeepCho	Vielseitiger intensiver Chorus
8	Vocal	Chorus zur Betonung von Vocals
9	Deep dB L	Intensives Doubling
10	SoloLead	Sorgt dafür, dass schnelle Phrasen tight klingen
11	WarmyDly	Simuliert ein warmes Analog-Delay
12	EnhanCho	Enhancer auf Basis von phasen-verschobenem Doubling
13	Detune	Für Instrumente mit kräftigen Obertönen wie digitale E-Pianos oder Synthesizer
14	Natural	Chorus mit langsamer Modulation für Backings
15	Whole	Delay mit einer ganzen Note im Tempo-Sync
16	Delay2/3	Delay mit einer Vierteltriole im Tempo-Sync
17	Delay1/4	Delay mit einer 16-tel Note im Tempo-Sync
18-29	Empty	

Liste der Fehlermeldungen

Wenn eine Meldung wie „---Error“ eingeblendet wird, drücken Sie die Taste EXIT. Wenn weitere Fehler oder Meldungen eingeblendet werden, werden sie nach drei Sekunden ausgeblendet.

Meldung	Bedeutung	Lösung
Hinweise, dass etwas fehlt		
No Card	Es ist keine Karte eingesetzt.	Vergewissern Sie sich, dass eine SD-Karte korrekt eingesetzt ist.
No Project	Es ist kein Projekt vorhanden.	Prüfen Sie, ob das Projekt gelöscht oder an einen anderen Ort verschoben wurde.
No File	Es existiert keine Datei in dem Projekt.	Prüfen Sie, ob die Datei gelöscht oder an einem anderen Ort gespeichert wurde.

Häufig dargestellte Meldungen		
Reset DATE/TIME	Einstellung wurde aufgrund leerer Batterien gelöscht.	Stellen Sie DATE/TIME neu ein (siehe „Einstellen von Datum & Zeit“ auf S. 14).
Low Battery!	Zeit, die Batterien zu wechseln!	Wechseln Sie die Batterien oder schließen Sie das Netzteil an.
Stop Recorder	Die gewünschte Funktion steht während der Wiedergabe/Aufnahme nicht zur Verfügung.	Stoppen Sie zuerst den Recorder und versuchen Sie es erneut.

Hinweise auf den geschützten Status eines Objekts		
Card Protected	Die SD-Karte ist geschützt.	Werfen Sie die SD-Karte aus, entfernen Sie den Schutz und setzen Sie sie wieder ein siehe „Installation der SD-Karte“ auf S. 13).
Project Protected	Das Projekt ist schreibgeschützt.	Deaktivieren Sie den Schutz im PROTECT-Menü (siehe „Projekte schützen und auswählen“ auf S. 91).
File Protected	Diese Datei ist Read-only, sie kann also nicht überschrieben werden.	Deaktivieren Sie den Schreibschutz der Datei, z. B. mit einem Computer.

Hinweise auf ein Überschreiten des Kapazität oder der strukturellen Grenzen		
Card Full	Die Karte ist voll.	Setzen Sie eine neue Karte ein oder löschen Sie nicht benötigte Daten.
Project Full	Es können auf der Karte keine weiteren Projekte gesichert werden.	Löschen Sie nicht benötigte Projekte.
File Full	Die maximale Anzahl an Dateien wurde erreicht.	Löschen Sie nicht benötigte Dateien.

Hinweise auf einen Zugriffsfehler		
Card Access Error	Lesen oder Schreiben auf der Karte nicht möglich.	Drücken Sie EXIT und versuchen Sie es erneut.
Project Access Error	Lesen oder Schreiben in das Projekt nicht möglich.	Drücken Sie EXIT und versuchen Sie es erneut.
File Access Error	Lesen oder Schreiben in die Datei nicht möglich.	Drücken Sie EXIT und versuchen Sie es erneut.
Card Format Error	Diese Karte ist nicht für das Gerät formatiert.	Ändern Sie das Kartenformat, so dass das Gerät es lesen kann.
File Format Error	Diese Datei ist nicht für das Gerät formatiert.	Ändern Sie das Dateiformat, so dass das Gerät es lesen kann.

Weitere Fehlermeldungen		
Card Error		
Project Error	Ein beliebiger Fehler ist aufgetreten.	Drücken Sie EXIT und versuchen Sie es erneut.
File Error		

Fehlerbehebung

Wenn Sie bei der Bedienung des **RS** Probleme haben, prüfen Sie zuerst die folgenden Punkte.

Probleme während der Wiedergabe

- ◆ **Kein oder sehr leiser Sound**
 - Prüfen Sie die Anschlüsse an der Abhöre und deren Einstellung.
 - Stellen Sie sicher, dass die Statusanzeigen der Mixer-Sektion grün leuchten und die Fader hochgezogen sind. Wenn eine Track-Anzeige nicht grün leuchtet, drücken Sie die zugehörige Taste wiederholt.
 - Vergewissern Sie sich, dass die [MASTER]-Status-taste nicht leuchtet und der [MASTER]-Fader hochgezogen ist.

- ◆ **Ein Bewegen des Fadern hat keinen Einfluss auf die Lautstärke**
 - Bei Kanälen, die über Stereo-Link verknüpft wurden, hat der Fader im geradzahligen Kanal keine Funktion. Deaktivieren Sie den Stereo-Link (→ S. 29) oder bedienen Sie den Fader im ungeraden Kanal des Paares.

- ◆ **Kein oder sehr leises Eingangssignal**
 - Vergewissern Sie sich, dass der **GAIN**-Regler des Inputs aufgedreht ist.
 - Prüfen Sie, ob die Statustaste grün leuchtet (Wiedergabe aktiviert) und der Track-Fader hochgezogen ist.

- ◆ **Vorgang kann nicht ausgeführt werden, die Meldung „Stop Recorder“ erscheint im Display**
 - Einige Funktionen stehen bei aktivem Recorder nicht zur Verfügung. Drücken Sie die Taste **STOP**, um den Recorder anzuhalten, und setzen Sie den Vorgang fort.

Probleme bei der Aufnahme

- ◆ **Aufnahme auf einem Track nicht möglich**
 - Haben Sie einen Aufnahme-Track ausgewählt?
 - Prüfen Sie, ob genügend Speicherplatz auf der SD-Karte zur Verfügung steht (→ S. 111).
 - Die Aufnahme ist bei geschützten Projekten nicht möglich. Schalten Sie „**PROTECT**“ auf „**OFF**“ (siehe S.91) oder verwenden Sie ein anderes Projekt.

- ◆ **Der aufgenommene Sound verzerrt**
 - Überprüfen Sie die **GAIN**-Einstellungen und den Aufnahmepegel.
 - Ziehen Sie die Fader herunter, so dass 0 dB auf den Meters nicht erreicht wird.

- Wenn das EQ-Gain im Track-Mixer extrem verstärkt, kann der Sound auch bei heruntergezogenem Fader hörbar verzerrt werden. Senken Sie das EQ-Gain auf einen geeigneten Wert ab.
- Wenn ein Insert-Effekt in einem Eingang eingeschliffen wurde, prüfen Sie den Effekt-Ausgangspegel (Patch-Pegel).

Probleme mit Effekten

- ◆ **Insert-Effekt funktioniert nicht**
 - Wird das [INS]-Symbol des Insert-Effekts im Display angezeigt? Wenn nicht, drücken Sie die Taste **EFFECT**, anschließend die Softtaste **INSERT** und stellen dann **ON/OFF** auf **On**.
 - Vergewissern Sie sich, dass der Insert-Effekt an der gewünschten Position eingesetzt ist (siehe S.23, 45, 46 und 80)

- ◆ **Send-Return-Effekt funktioniert nicht**
 - Wird das Symbol **REV** oder **CHO** im Display angezeigt? Wenn nicht, drücken Sie die Taste **EFFECT**, anschließend die Softtaste **REVERSE** oder **CHORUS** und stellen dann **ON/OFF** auf **On**.
 - Stellen Sie sicher, dass die Send-Pegel in den Tracks aufgezogen sind (siehe S.44 und 82).

Andere Probleme

- ◆ **Speichern eines Projekts nicht möglich**
 - Das Projekt kann nicht gesichert werden, wenn es geschützt ist. Stellen Sie „**PROTECT**“ auf „**Off**“ (siehe S. 91).

- ◆ **Anlage eines neuen Projekts oder Kopieren eines Projekts nicht möglich**
 - Wenn „Project Full“ im Display einblendend wird, können auf der Karte keine weiteren Projekte erzeugt werden. Löschen Sie überflüssige Projekte, um Speicher freizugeben.

- ◆ **Eine Fehlermeldung erscheint beim Versuch, einen Befehl auszuführen**
 - Lesen Sie bitte die Liste mit den Fehlermeldungen (siehe S. 135).

Spezifikationen

Abschnitt		RS	
Recorder	Track-Anzahl	8 (mono)	
	Maximale Anzahl der gleichzeitigen Aufnahmespuren	2	
	Maximale Anzahl der gleichzeitigen Wiedergabespuren	8 Audio + Metronom	
	Aufnahmeformat	44,1/48 kHz, 16/24 Bit WAV-Format	
	Maximale Aufnahmezeit	200 Minuten/1GB (bei Mono-Tracks)	
	Projekte	1000	
	Marker	100/Projekt	
	Locator	Stunden/Minuten/Sekunden/Millisekunden und Takte/Beats/Ticks	
	Datei-Editierung	Divide, Trim	
Audio-Interface	Weitere Funktionen	Punch-In/Out (manuell, automatisch), Bounce, A-B Repeat, Undo/Redo	
	Anzahl der Aufnahmekanäle	2	
	Anzahl der Wiedergabekanäle	2	
	Bitrate	24	
Mixer	Samplingfrequenz	44,1, 48, 88,2, 96 kHz	
	Fader	9 (8 x mono, 1 x Master)	
	Track-Parameter	3-Band Equalizer, Pan (Balance), Effekt-Send x 2, Invert	
Effekt-	Stereo-Link	Tracks 1/2 ~ 7/8 paarweise wählbar	
	Algorithmen	8 (CLEAN, DISTORTION, ACO/BASS SIM, BASS, MIC, DUAL MIC, STEREO, MASTERING)	
	Patches	310 Insert, 60 Send-Return	
	Effekt-Module	7 Insert, 2 Send	
	Tuner	Chromatisch, Gitarre, Bass, Open A/D/E/G, D modal	
Rhythmus	Voices	8	
	Audioformat	16 Bit linear PCM	
	Drum-Kits	10	
	Pads	8 (anschlagsempfindlich)	
	Genauigkeit	48 PPM	
	Rhythmus-Patterns	511/Projekt	
Sampler	Tempo	40,0 ~ 250,0 BPM	
	Wiedergabe-Formate	44,1/48 kHz, 16/24 Bit WAV-Format	
Hardware	Editorfunktionen	Trim, Time-Stretch	
	Aufnahmemedien	SD-Karte (16 MB ~ 2 GB), SDHC-Karte (4 ~ 32 GB)	
	Analog-Digital-Wandlung	96 kHz, 24 Bit Delta-Sigma ADC	
	Digital-Analog-Wandlung	96 kHz, 24 Bit Delta-Sigma DAC	
	Display	LCD mit 128 x 64 Pixel (und Hintergrundbeleuchtung)	
	Eingänge	INPUT 1 ~ 8	2 XLR-/Standard-Klinkenbuchsen Eingangsimpedanz: (Symmetrischer Eingang) 1 kΩ symmetrisch (Signal: Pin 2) (Unsymm. Eingang) 50 kΩ unsymmetrisch (1 mit Hi-Z, Eingangsimpedanz 470 kΩ (Hi-Z aktiv), 2 mit Phantomspeisung) Eingangsspegel: -50 dBm < durchgehend < +4 dBm
			Internes Stereo-Mic-Paar
	Phantomspeisung	48 V, 24 V	
	Ausgänge	OUTPUT	TRS-Klinkenbuchsen (symmetrisch)
		PHONES	Standard-Stereoklinkenbuchse, 20 mW x 2 (32 Ω Last)
	S/N-Ratio	93 dB	
	Steuereingang	FS01	
	USB	USB 2.0 Hi Speed, Mini-B Typ: für den Betrieb als Audio-Interface/Bedienoberfläche und Massenspeicher	
	Stromversorgung	DC 5V 1A Netzteil (ZOOM AD-17) Drei Batterien Typ AA (5,5 Stunden Dauerbetrieb mit aktiver Hintergrundbeleuchtung und Phantomspeisung)	
	Abmessungen	257 mm (B) x 190 mm (T) x 51 mm (H)	
Gewicht	780 g		

Stichwortregister

A

A-B-Repeat-Funktion	38
A-B REPEAT-Taste	7, 8, 38
Algorithmen	80, 118-128, 129-134
Anschlüsse	6, 12, 21
Audio	
Nichtbenötigte Abschnitte trimmen	70
Tempo einer Audiodatei bei gleichbleibender Tonhöhe ändern	68
Audio-Interface	102, 105
Aufnahme	
Tracks zuweisen	30
Erster Track	21
Formate	21, 97
Master-Track	47
Modi	97
Overdubbing	28
Pegel	23, 24
Vorbereitungen vor der Aufnahme	17
Weitere Tracks	28
Zeiten	21
Ausschalten	15
AUTO PUNCH I/O-Taste	7, 8, 33
Automatisches Punch-In/Out	33

B

Bedienoberfläche	102, 105
Bitrate	97
Bounce	34
BPM	67

C

Chromatischer Tuner	108
-------------------------------	-----

D

Dateien	16, 90, 102
Dateinamen	27, 94, 102
Importieren	100, 102, 103
Informationen einblenden	92
Kopieren	93
Löschen	95
Umbenennen	94
Dateien tauschen	31
Daten löschen	
Dateien	95
Marker	37
Projekte	95
SD-Karten	111

Datum und Zeit	15
Display	
Display	9
Hintergrundbeleuchtung	109
Kontrast	109
Drum-Kits	48, 49, 59

E

EFFECT-Taste	7, 8, 23, 44-46, 83-89
Effekte	
Effekt-Module	80, 84, 118-128, 129-134
Effekt-Parameter	80, 84, 118-128, 129-134
Effekt-Typen	80, 84, 118-128, 129-134
Insert-Effekte	23, 45, 46, 80, 89
Mastering-Effekte	46
Send-Return-Effekte	44, 80, 82
Effekt-Patches	80
Auswählen	83
Editieren	84
Effekt-Patch-Liste	129-134
Importieren	87
Initialisieren	PDF
Speichern	86
Umbenennen	88
Eingangsverstärkung	22
Eingebaute Mikrofone	6, 12
ENTER-Taste	7, 8
EQ	42
EXIT-Taste	7, 8

F

Fade-In/Out	71
FF-Taste	7, 8
Firmware-Version und -Upgrade	114

G

GAIN	7, 8, 22
----------------	----------

H

Hi-Z (hochohmig)	7, 8, 12, 21
----------------------------	--------------

I

Input-Mixer	40
Insert-Effekte	23, 45, 46, 80, 89
Einschleifpunkte	80
Insert vor dem MASTER-Fader	46
Nur im Monitoring	89

K

Kartenleser	102, 103
Kontrast	109

**PDF: Bedienungsanleitung Audio-Interface
(auf SD-Karte)**

- L**
- Locate-Funktion 36
 - Loop-Tracks 61
 - Loops 64
- M**
- Manuelles Punch-In/Out 32
 - MARK/CLEAR-Taste 7, 8, 36
 - Marker 36
 - Master-Tracks 47
 - Mastering-Effekte 46
 - Metronom 20
 - Mischung 40
 - Verkoppeln von zwei Tracks 29
 - Mixdown 46, 47
 - Mixer 40
- O**
- Overdubbing 28
- P**
- Pads 50, 66
 - Panning 42, 59
 - PAN/EQ-Taste 7, 8, 24, 29, 42, 44
 - Patches siehe Effekt-Patches
 - Phantomspesung 12, 21, 112
 - PLAY-Taste 7, 8
 - Playlisten 98
 - Power 12, 14, 15, 21, 112
 - Batterie-Typ einstellen 112
 - Batterien wechseln 14
 - ON/OFF 15
 - PROJECT-Taste 7, 8, 17, 34, 91-98
 - Projekte 17, 90
 - Auswählen 91
 - Erzeugen 17
 - Fortlaufende Wiedergabe 98
 - Informationen einblenden 92
 - Kopieren 93
 - Löschen 95
 - Schützen 91
 - Umbenennen 94
 - Punch-In/Out 32
 - Automatisches Punch-In/Out 33
 - Manuelles Punch-In/Out 32
- Q**
- Quantisierung 66
- R**
- REC-Taste 7, 8, 26
 - REW-Taste 7, 8
 - RHYTHM-Taste 7, 8, 49-59
 - Rhythmus-Funktionen 48-59
 - Rhythmus-Pattern-Tracks 48
 - Rhythmus-Patterns 48, 116-117
 - Auswählen 49
 - Erzeugen 52
 - Importieren 58
 - Kopieren 55
 - Löschen 56
 - Umbenennen 57
 - Zuweisen 51
- S**
- Sampler-Funktionen 60-71
 - Schalter 7, 8
 - SD-Karte
 - Bei eingeschaltetem Gerät wechseln 110
 - Formatieren 111
 - Installation 13
 - Kapazität prüfen 21, 111
 - Kartenleser 103
 - Send-Return-Effekte 44, 80, 82
 - Sequence Play 98
 - Sequenz-Daten
 - Editieren 76
 - Erzeugen 73
 - Wiedergabe 78
 - Spezifikationen 137
 - Stereo-Links 29
 - Stereo-Tracks 29
 - STOP-Taste 7, 8
- T**
- Taktmaß 18, 76
 - Tempo 19
 - TEMPO-Taste 7, 8, 19
 - TOOL-Taste 7, 8, 20, 50, 108-114
 - Track-Mixer 40
 - Track-Sequencer 72-78
 - TRACK-Taste 7, 8, 18, 27, 30, 51, 63-71, 73-78, 100
 - Tracks 21, 25, 30, 31, 34, 45, 51, 61, 63, 67
 - Parameter 42
 - Zuweisen 30, 51, 63
 - Tuner 108
- U**
- Umbenennen 57, 88, 94
 - USB 102
 - Datenaustausch mit dem Computer 103
 - DAW-Software-Betrieb PDF
 - USB-Taste 7, 8, 103-106

Für EU-Länder



Konformitätserklärung

zoom

4-4-3 Kanda-Surugadai, Chiyoda-ku, Tokyo 101-0062 Japan
Webseite: <http://www.zoom.co.jp>