

  
STAIRVILLE

LED Matrix Blinder  
5x5 DMX  
blinder

Musikhaus Thomann  
Thomann GmbH  
Hans-Thomann-Straße 1  
96138 Burgebrach  
Deutschland  
Telefon: +49 (0) 9546 9223-0  
E-Mail: [info@thomann.de](mailto:info@thomann.de)  
Internet: [www.thomann.de](http://www.thomann.de)

14.01.2020, ID: 278014 (V5)

# Inhaltsverzeichnis

<b>1</b>	<b>Allgemeine Hinweise</b> .....	<b>5</b>
1.1	Weitere Informationen.....	6
1.2	Darstellungsmittel.....	7
1.3	Symbole und Signalwörter.....	8
<b>2</b>	<b>Sicherheitshinweise</b> .....	<b>10</b>
<b>3</b>	<b>Leistungsmerkmale</b> .....	<b>16</b>
<b>4</b>	<b>Installation</b> .....	<b>17</b>
<b>5</b>	<b>Inbetriebnahme</b> .....	<b>21</b>
<b>6</b>	<b>Anschlüsse und Bedienelemente</b> .....	<b>24</b>
<b>7</b>	<b>Bedienung</b> .....	<b>30</b>
7.1	Gerät starten.....	30
7.2	Hauptmenü.....	30
7.3	Menüübersicht.....	35
7.4	Funktionen im 1-Kanal-DMX-Modus.....	36
7.5	Funktionen im 4-Kanal-DMX-Modus.....	37

7.6	Funktionen im 26-Kanal-DMX-Modus.....	38
7.7	Funktionen im 28-Kanal-DMX-Modus.....	39
7.8	Temperaturüberwachung.....	43
<b>8</b>	<b>Technische Daten.....</b>	<b>45</b>
<b>9</b>	<b>Stecker- und Anschlussbelegungen.....</b>	<b>47</b>
<b>10</b>	<b>Fehlerbehebung.....</b>	<b>48</b>
<b>11</b>	<b>Reinigung.....</b>	<b>51</b>
<b>12</b>	<b>Umweltschutz.....</b>	<b>52</b>

# 1 Allgemeine Hinweise

Diese Bedienungsanleitung enthält wichtige Hinweise zum sicheren Betrieb des Geräts. Lesen und befolgen Sie die angegebenen Sicherheitshinweise und Anweisungen. Bewahren Sie die Anleitung zum späteren Nachschlagen auf. Sorgen Sie dafür, dass sie allen Personen zur Verfügung steht, die das Gerät verwenden. Sollten Sie das Gerät verkaufen, achten Sie bitte darauf, dass der Käufer diese Anleitung erhält.

Unsere Produkte und Bedienungsanleitungen unterliegen einem Prozess der kontinuierlichen Weiterentwicklung. Daher bleiben Änderungen vorbehalten. Bitte informieren Sie sich in der aktuellsten Version dieser Bedienungsanleitung, die für Sie unter [www.thomann.de](http://www.thomann.de) bereitliegt.

### 1.1 Weitere Informationen

Auf unserer Homepage ([www.thomann.de](http://www.thomann.de)) finden Sie viele weitere Informationen und Details zu den folgenden Punkten:

Download	Diese Bedienungsanleitung steht Ihnen auch als PDF-Datei zum Download zur Verfügung.
Stichwortsuche	Nutzen Sie in der elektronischen Version die Suchfunktion, um die für Sie interessanten Themen schnell zu finden.
Online-Ratgeber	Unsere Online-Ratgeber informieren Sie ausführlich über technische Grundlagen und Fachbegriffe.
Persönliche Beratung	Zur persönlichen Beratung wenden Sie sich bitte an unsere Fach-Hotline.
Service	Sollten Sie Probleme mit dem Gerät haben, steht Ihnen der Kundenservice gerne zur Verfügung.

## 1.2 Darstellungsmittel

In dieser Bedienungsanleitung werden die folgenden Darstellungsmittel verwendet:

### Beschriftungen

Die Beschriftungen für Anschlüsse und Bedienelemente sind durch eckige Klammern und Kursivdruck gekennzeichnet.

**Beispiele:** Regler [*VOLUME*], Taste [*Mono*].

### Anzeigen

Am Gerät angezeigte Texte und Werte sind durch Anführungszeichen und Kursivdruck markiert.

**Beispiele:** „*24ch*“, „*OFF*“.

### Querverweise

Verweise auf andere Stellen der Bedienungsanleitung erkennen Sie am vorangestellten Pfeil und der angegebenen Seitenzahl. In der elektronischen Version der Bedienungsanleitung können Sie auf den Querverweis klicken, um direkt an die angegebene Stelle zu springen.





Beispiel: Siehe  „*Querverweise*“ auf Seite 7.

## 1.3 Symbole und Signalwörter

In diesem Abschnitt finden Sie eine Übersicht über die Bedeutung der Symbole und Signalwörter, die in dieser Bedienungsanleitung verwendet werden.

Signalwort	Bedeutung
<b>GEFAHR!</b>	Diese Kombination aus Symbol und Signalwort weist auf eine unmittelbar gefährliche Situation hin, die zum Tod oder zu schweren Verletzungen führt, wenn sie nicht gemieden wird.
<b>WARNUNG!</b>	Diese Kombination aus Symbol und Signalwort weist auf eine möglicherweise gefährliche Situation hin, die zum Tod oder zu schweren Verletzungen führen kann, wenn sie nicht gemieden wird.
<b>HINWEIS!</b>	Diese Kombination aus Symbol und Signalwort weist auf eine möglicherweise gefährliche Situation hin, die zu Sach- und Umweltschäden führen kann, wenn sie nicht gemieden wird.



Warnzeichen	Art der Gefahr
	Warnung vor gefährlicher elektrischer Spannung.
	Warnung vor gefährlicher optischer Strahlung.
	Warnung vor schwebender Last.
	Warnung vor einer Gefahrenstelle.

## 2 Sicherheitshinweise

### **Bestimmungsgemäßer Gebrauch**

Dieses Gerät ist für den Einsatz als elektronischer Beleuchtungseffekt mittels LED-Technik bestimmt. Das Gerät ist für den professionellen Einsatz konzipiert und nicht für die Verwendung in Haushalten geeignet. Verwenden Sie das Gerät ausschließlich wie in dieser Bedienungsanleitung beschrieben. Jede andere Verwendung sowie die Verwendung unter anderen Betriebsbedingungen gelten als nicht bestimmungsgemäß und können zu Personen- oder Sachschäden führen. Für Schäden, die aus nicht bestimmungsgemäßem Gebrauch entstehen, wird keine Haftung übernommen.

Das Gerät darf nur von Personen benutzt werden, die über ausreichende physische, sensorische und geistige Fähigkeiten sowie über entsprechendes Wissen und Erfahrung verfügen. Andere Personen dürfen das Gerät nur benutzen, wenn sie von einer für ihre Sicherheit zuständigen Person beaufsichtigt oder angeleitet werden.

Verlängern Sie die Lebensdauer des Geräts durch regelmäßige Betriebspausen und indem Sie häufiges Ein- und Ausschalten vermeiden. Das Gerät ist nicht für den Dauerbetrieb geeignet.

## Sicherheit



### **GEFAHR!**

#### **Gefahren für Kinder**

Sorgen Sie dafür, dass Kunststoffhüllen, Verpackungen, etc. ordnungsgemäß entsorgt werden und sich nicht in der Reichweite von Babys und Kleinkindern befinden. Erstickungsgefahr!

Achten Sie darauf, dass Kinder keine Kleinteile vom Gerät (z.B. Bedienknöpfe o.ä.) lösen. Sie könnten die Teile verschlucken und daran ersticken!

Lassen Sie Kinder nicht unbeaufsichtigt elektrische Geräte benutzen.



**GEFAHR!**

**Elektrischer Schlag durch hohe Spannungen im Geräteinneren**

Im Inneren des Geräts befinden sich Teile, die unter hoher elektrischer Spannung stehen.

Entfernen Sie niemals Abdeckungen. Im Geräteinneren befinden sich keine vom Benutzer zu wartenden Teile.

Verwenden Sie das Gerät nicht, wenn Abdeckungen, Schutzvorrichtungen oder optische Komponenten fehlen oder beschädigt sind.



**GEFAHR!**

**Elektrischer Schlag durch Kurzschluss**

Verwenden Sie immer ein ordnungsgemäß isoliertes dreiadriges Netzkabel mit einem Schutzkontaktstecker. Nehmen Sie am Netzkabel und am Netzstecker keine Veränderungen vor. Bei Nichtbeachtung kann es zu einem elektrischen Schlag kommen und es besteht Brand- und Lebensgefahr. Falls Sie sich unsicher sind, wenden Sie sich an einen autorisierten Elektriker.



**WARNUNG!**

**Augenverletzungen durch hohe Lichtintensität**

Blicken Sie niemals direkt in die Lichtquelle.



**WARNUNG!**

**Gefahr eines epileptischen Anfalls**

Lichtblitze (strobe effects) können bei empfindlichen Menschen epileptische Anfälle auslösen. Empfindliche Menschen sollten es vermeiden, auf blinkendes Licht zu blicken.



**HINWEIS!**

**Brandgefahr**

Decken Sie das Gerät oder die Lüftungsschlitze niemals ab. Montieren Sie das Gerät nicht direkt neben einer Wärmequelle. Halten Sie das Gerät von offenem Feuer fern.



### **HINWEIS!**

#### **Betriebsbedingungen**

Das Gerät ist für die Benutzung in Innenräumen ausgelegt. Um Beschädigungen zu vermeiden, setzen Sie das Gerät niemals Flüssigkeiten oder Feuchtigkeit aus. Vermeiden Sie direkte Sonneneinstrahlung, starken Schmutz und starke Vibrationen.

Betreiben Sie das Gerät nur innerhalb der Umgebungsbedingungen, die im Kapitel „Technische Daten“ der Bedienungsanleitung angegeben sind. Vermeiden Sie starke Temperaturschwankungen und schalten Sie das Gerät nicht sofort nach Temperaturschwankungen ein (zum Beispiel nach dem Transport bei niedrigen Außentemperaturen).

Staub und Schmutzablagerungen im Inneren können das Gerät beschädigen. Das Gerät sollte bei entsprechenden Umgebungsbedingungen (Staub, Rauch, Nikotin, Nebel usw.) regelmäßig von qualifiziertem Fachpersonal gewartet werden, um Schäden durch Überhitzung und andere Fehlfunktionen zu vermeiden.



**HINWEIS!**

**Stromversorgung**

Bevor Sie das Gerät anschließen, überprüfen Sie, ob die Spannungsangabe auf dem Gerät mit Ihrem örtlichen Stromversorgungsnetz übereinstimmt und ob die Netzsteckdose über einen Fehlerstromschutzschalter (FI) abgesichert ist. Nichtbeachtung kann zu einem Schaden am Gerät und zu Verletzungen des Benutzers führen.

Wenn Gewitter aufziehen oder wenn Sie das Gerät längere Zeit nicht benutzen wollen, trennen Sie es vom Netz, um die Gefahr eines elektrischen Schlags oder eines Brands zu verringern.



**HINWEIS!**

**Mögliche Schäden durch Einbau einer falschen Sicherung**

Der Einsatz von Sicherungen eines anderen Typs kann zu schweren Schäden am Gerät führen. Es besteht Brandgefahr!

Es dürfen ausschließlich Sicherungen des gleichen Typs eingesetzt werden.

### 3 Leistungsmerkmale

Der LED-Blinder eignet sich besonders für Beleuchtungsaufgaben in Clubs und Diskotheken, auf Rockbühnen sowie im Theater- und im Musicalbereich.

Besondere Eigenschaften des Geräts:

- 25 warmweiße LEDs (je 3 W), angeordnet in einer 5x5-Matrix
- Ansteuerung über DMX (vier verschiedene Modi) sowie über Tasten und Display am Gerät
- 26 vorprogrammierte automatische Shows
- LED-Matrix ermöglicht die Darstellung von Buchstaben und Ziffern
- Musiksteuerung
- Vier Master-/Slave-Modi für bis zu vier zusammengeschaltete Geräte, die wie eine gemeinsame große LED-Matrix angesteuert werden
- Robustes Metallgehäuse mit M6-Gewindebohrungen zur einfachen und stabilen Verbindung mehrerer Geräte

Technologisch bedingt, verringert sich die Lichtleistung von LEDs im Lauf ihrer Lebensdauer. Dieser Effekt steigt mit höherer Betriebstemperatur. Sie können die Nutzungsdauer der Leuchtmittel verlängern, indem Sie für ausreichende Belüftung sorgen und die LEDs mit möglichst niedriger Helligkeit betreiben.



## 4 Installation

Packen Sie das Gerät aus und überprüfen Sie es sorgfältig auf Schäden, bevor Sie es verwenden. Bewahren Sie die Verpackung auf. Um das Gerät bei Transport und Lagerung optimal vor Erschütterungen, Staub und Feuchtigkeit zu schützen, benutzen Sie die Originalverpackung oder eigene, besonders dafür geeignete Transport- bzw. Lagerungsverpackungen.



### **WARNUNG!**

#### **Verletzungsgefahr durch Herabfallen**

Stellen Sie sicher, dass die Montage den Normen und Vorschriften in Ihrem Land entspricht. Sichern Sie das Gerät immer durch eine zweite Befestigung, zum Beispiel ein Sicherheitsfangseil oder eine Sicherungskette.



### **HINWEIS!**

#### **Überhitzungsgefahr**

Der Abstand zwischen der Lichtquelle und der beleuchteten Fläche muss größer als 1,5 m sein.

Sorgen Sie stets für ausreichende Belüftung.

Die Umgebungstemperatur muss immer unter 40 °C liegen.



### **HINWEIS!**

#### **Verwendung von Stativen**

Wenn das Gerät auf ein Stativ montiert wird, achten Sie auf sicheren Stand und darauf, dass das Gewicht des Geräts die zulässige Tragkraft des Stativs nicht übersteigt.

**HINWEIS!****Mögliche Störungen bei der Datenübertragung**

Um einen störungsfreien Betrieb zu gewährleisten, benutzen Sie spezielle DMX-Kabel und keine normalen Mikrofonkabel.

Verbinden Sie den DMX-Eingang oder -Ausgang niemals mit Audiogeräten wie Mischpulten oder Verstärkern.

**Befestigungsmöglichkeiten**

Sie können das Gerät hängend oder stehend installieren. Die Befestigung während des Gebrauchs muss immer auf einer festen Oberfläche oder an einem dafür zugelassenen Träger erfolgen. Benutzen Sie zur Befestigung die dafür vorgesehenen Bügel.

Arbeiten Sie immer von einer stabilen Plattform aus, wenn Sie das Gerät installieren, bewegen oder Wartungsarbeiten daran durchführen. Dabei muss der Bereich unterhalb des Geräts abgesperrt sein.

Das Sicherheitsfangseil muss an der Fangseilöse befestigt werden (  Kapitel 6 „Anschlüsse und Bedienelemente“ auf Seite 24).



*Bitte beachten Sie, dass dieses Gerät nicht an einen Dimmer angeschlossen werden darf.*

## 5 Inbetriebnahme

Stellen Sie alle Verbindungen her, solange das Gerät ausgeschaltet ist. Benutzen Sie für alle Verbindungen hochwertige Kabel, die möglichst kurz sein sollten. Verlegen Sie die Kabel so, dass sich keine Stolperfallen bilden.

**Verbindungen in der Betriebsart „DMX“**

Verbinden Sie den DMX-Eingang des Geräts mit dem DMX-Ausgang eines DMX-Controllers oder eines anderen DMX-Geräts. Verbinden Sie den Ausgang des ersten DMX-Geräts mit dem Eingang des zweiten und so weiter, um eine Reihenschaltung zu bilden. Stellen Sie sicher, dass der Ausgang des letzten DMX-Geräts in der Kette mit einem Widerstand ( $110\ \Omega$ ,  $\frac{1}{4}\ W$ ) abgeschlossen ist.

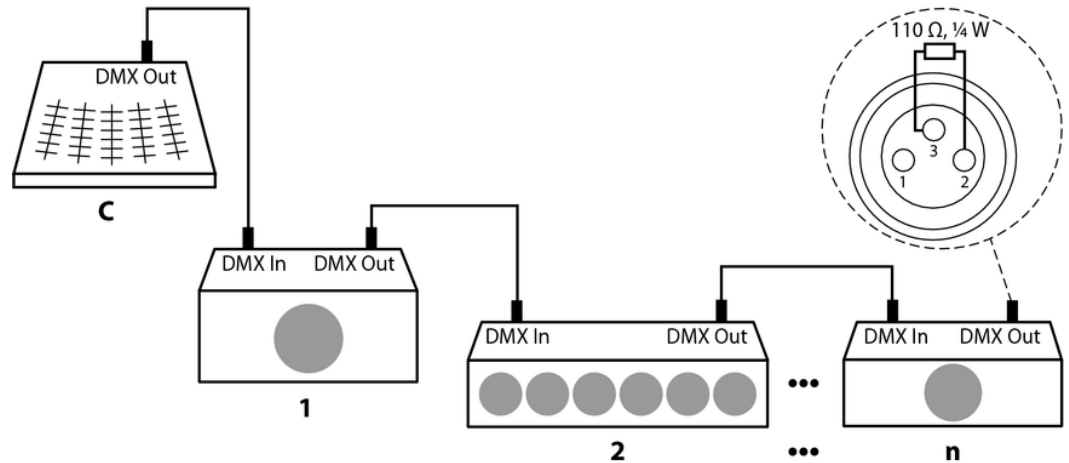

**DMX-Indikator**

Wenn das Gerät korrekt mit einem eingeschalteten DMX-Controller verbunden ist, blinkt in der Betriebsart „DMX“ die erste Stelle des Displays. Ist das nicht der Fall, dann empfängt das Gerät kein gültiges DMX-Signal.

**Verbindungen in der Betriebsart  
„Master/Slave“**

Wenn Sie eine Gruppe von Geräten in der Betriebsart „Master/Slave“ konfigurieren, steuert das erste Gerät die anderen und ermöglicht eine automatische, von der Musik gesteuerte und synchronisierte Show. Diese Funktion ist besonders nützlich, um eine Show ohne großen Programmieraufwand zu starten. Verbinden Sie den DMX-Ausgang des Master-Geräts mit dem DMX-Eingang des ersten Slave-Geräts. Verbinden Sie anschließend den DMX-Ausgang des ersten Slave-Geräts mit dem DMX-Eingang des zweiten Slave-Geräts und so weiter.

## 6 Anschlüsse und Bedienelemente

### Rückseite

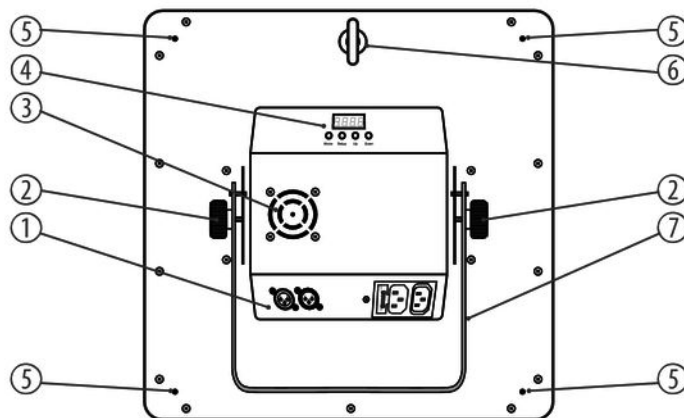



1	Anschlussfeld.
2	Feststellschrauben für den Bügel.
3	Lüfter.
4	Tasten und Display.
5	Gewindebohrungen (M6), passend für Verbindungselemente.
6	Fangseilöse.
7	Bügel zum Aufhängen oder Aufstellen.

**Anschlussfeld**

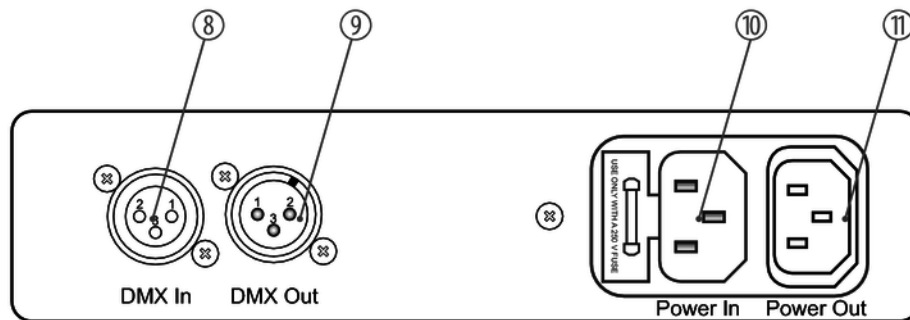

8	<i>[DMX In]</i> DMX-Eingang.
9	<i>[DMX Out]</i> DMX-Ausgang.
10	<i>[Power In]</i> Kaltgeräteeinbaustecker für den Netzanschluss mit Sicherungshalter.
11	<i>[Power Out]</i> Kaltgeräteeinbaukupplung für das Spannungsversorgungskabel zum nächsten Gerät.

## Tasten und Display

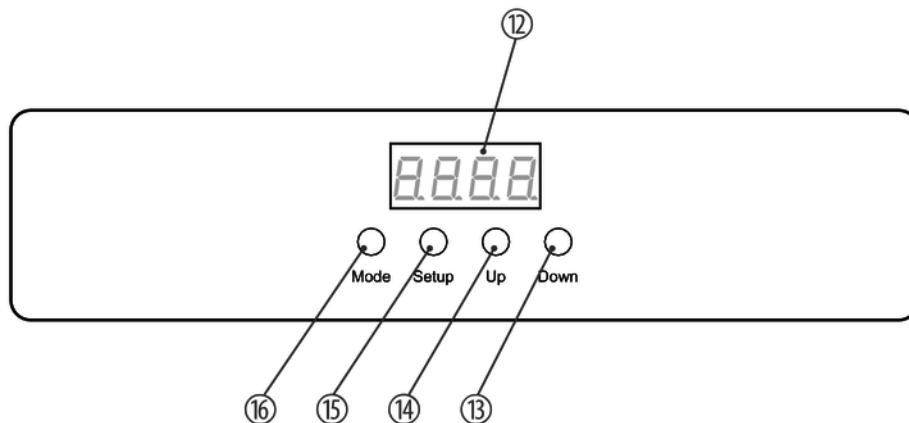

12	Display.
13	Taste <i>[Down]</i> Verringert den angezeigten Wert um eins.
14	Taste <i>[Up]</i> Erhöht den angezeigten Wert um eins.
15	Taste <i>[Setup]</i> Wählt eine Option der jeweiligen Betriebsart aus, bestätigt den eingestellten Wert.
16	Taste <i>[Mode]</i> Aktiviert das Hauptmenü und wechselt zwischen den Menüpunkten. Schließt ein geöffnetes Untermenü.

## 7 Bedienung

### 7.1 Gerät starten

Verbinden Sie das Gerät mit dem Stromnetz, um den Betrieb zu starten. Nach einigen Sekunden zeigt das Display an, dass ein Reset läuft. Danach ist das Gerät betriebsbereit. Das Display zeigt den Betriebsmodus an, der vor dem Ausschalten eingestellt war

### 7.2 Hauptmenü

Drücken Sie *[Mode]*, um das Hauptmenü zu aktivieren und einen Betriebsmodus auszuwählen. Benutzen Sie *[Setup]*, um weitere Optionen auszuwählen. Benutzen Sie *[Up]* und *[Down]*, um den jeweils angezeigten Wert zu ändern. Der im Display angezeigte Wert wird vom Gerät sofort übernommen, Sie müssen keine Taste zur Bestätigung drücken.

Wenn Sie etwa zehn Sekunden lang keine Taste drücken, wird das Display dunkelgeschaltet. Durch Drücken einer beliebigen Taste wird das Display wieder aktiv, das vorherige Menü wird wieder angezeigt.

Die eingestellten Werte bleiben erhalten, auch wenn die Stromversorgung unterbrochen wird. Um alle von Ihnen vorgenommenen Einstellungen zu löschen, folgen Sie den Hinweisen im Abschnitt ↪ „Zurücksetzen auf Grundeinstellungen“ auf Seite 35.

### **Betriebsart „Vorprogrammierte automatische Show“**

Drücken Sie *[Mode]* so oft, bis das Display „Pr.xx“ anzeigt. Jetzt können Sie eine der vorprogrammierten automatischen Shows auswählen. Wählen Sie mit *[Up]* und *[Down]* einen Wert zwischen „Pr.01“ und „Pr.26“.

Um die Programmgeschwindigkeit einzustellen, drücken Sie *[Setup]*. Das Display zeigt „SP.xx“. Mit *[Up]* und *[Down]* können Sie jetzt einen Wert zwischen „SP.01“ (langsam) und „SP.FL“ (schnell) auswählen.

Um die Blinkfrequenz einzustellen, drücken Sie erneut *[Setup]*. Das Display zeigt „FS.00“. Mit *[Up]* und *[Down]* können Sie jetzt einen Wert zwischen „FS.00“ (langsam) und „FS.99“ (schnell) auswählen.

## DMX-Modus

Drücken Sie *[Mode]* so oft, bis das Display „dxxx“ anzeigt.

Jetzt können Sie die Nummer des ersten vom Gerät verwendeten DMX-Kanals (DMX-Adresse) einstellen. Wählen Sie mit *[Up]* und *[Down]* einen Wert zwischen 1 und 512 (Anzeige „d001“ ... „d512“).

Stellen Sie sicher, dass diese Nummer zur Konfiguration Ihres DMX-Controllers passt. Die folgende Tabelle zeigt für die verschiedenen DMX-Modi die höchste mögliche DMX-Adresse.

Modus	Höchste mögliche DMX-Adresse
1-Kanal	512
4-Kanal	509
26-Kanal	487
28-Kanal	485

Drücken Sie *[Setup]*. Mit *[Up]* und *[Down]* können Sie jetzt einen der folgenden DMX-Betriebsmodi auswählen:

- „1-ch“ (ein Kanal)
- „4-ch“ (vier Kanäle)



- „26ch“ (26 Kanäle)
- „28ch“ (28 Kanäle)

### Betriebsart „Slave“

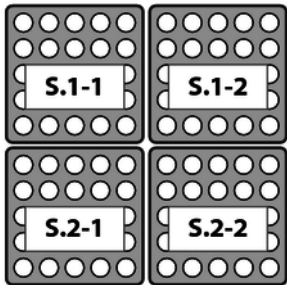

In der Master-Slave-Konfiguration können Sie vier Geräte des gleichen Typs zu einer großen Matrix mit 10×10 LEDs zusammenschalten. Die Effekte nutzen diese Gerätekombination dann gemeinsam.

Drücken Sie *[Mode]* so oft, bis das Display „SLAV“ anzeigt.

Drücken Sie *[Setup]*. Mit *[Up]* und *[Down]* können Sie jetzt einstellen, an welcher Position der Gerätekombination sich das jeweilige Gerät befindet. Die nebenstehende Abbildung zeigt die möglichen Werte und ihre Bedeutung. Das Gerät „S.1-1“ fungiert als Master.

### **Musiksteuerung**

Drücken Sie *[Mode]* so oft, bis das Display „*Soud*“ anzeigt. Damit wird eine musikgesteuerte automatische Show aktiviert.

Drücken Sie *[Setup]* und legen Sie mit *[Up]* und *[Down]* die Empfindlichkeit der Musiksteuerung in einem Bereich von „*SU.00*“ (niedrige Empfindlichkeit) bis „*SU.31*“ (hohe Empfindlichkeit) fest.

### **Darstellung von Buchstaben oder Ziffern**

Drücken Sie *[Mode]* so oft, bis das Display „*ChAr*“ anzeigt. Drücken Sie *[Setup]*. Mit *[Up]* und *[Down]* können Sie jetzt wählen zwischen der Darstellung von Buchstaben (das Display zeigt „*Lett*“) und der Darstellung von Ziffern (das Display zeigt „*nUbe*“). Drücken Sie nochmals *[Setup]* und wählen Sie mit *[Up]* und *[Down]* den Buchstaben bzw. die Ziffer aus, die dargestellt werden soll.

### **Test der LED-Matrix**

Drücken Sie *[Mode]* so oft, bis das Display „*TEST*“ anzeigt. Jetzt leuchten alle LEDs der Matrix.

### **Betriebsart „Automatik“**

Drücken Sie *[Mode]* so oft, bis das Display „*AUTO*“ anzeigt. Die Wiedergabe der zufallsgesteuerten Show startet automatisch.

**Zurücksetzen auf Grundeinstellungen**

Um die vorgenommenen Einstellungen auf den Auslieferungszustand zurückzusetzen, drücken sie [Mode] und [Setup] gleichzeitig fünf Sekunden lang. Nach dem Zurücksetzen der Einstellungen arbeitet das Gerät im automatischen Betrieb, das Display zeigt „AUTO“.

**7.3 Menüübersicht**

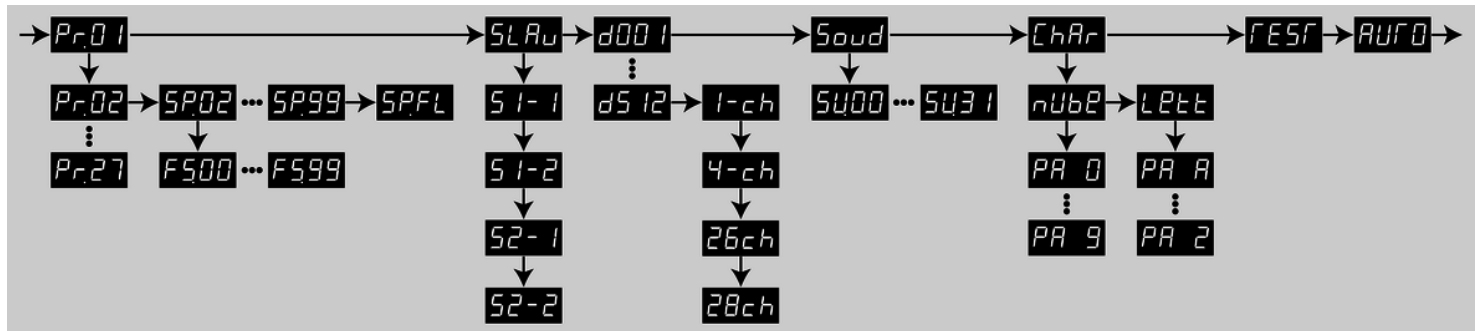

## 7.4 Funktionen im 1-Kanal-DMX-Modus

Kanal	Wert	Funktion
1	0...255	Dimmer (0 % bis 100 %), für alle LEDs gemeinsam

## 7.5 Funktionen im 4-Kanal-DMX-Modus

Kanal	Wert	Funktion
1	0...255	Dimmer (0 % bis 100 %), für alle LEDs gemeinsam
2	Betriebsart	
	0	LEDs ausgeschaltet
	1...11	Vorprogrammierte automatische Show Nr. 1
	12...23	Vorprogrammierte automatische Show Nr. 2
	⋮	
	240...251	Vorprogrammierte automatische Show Nr. 21
	252...255	Musikgesteuerte Show
3	0...255	Geschwindigkeit ansteigend
4	0...255	Blinkeffekt, Geschwindigkeit ansteigend

## 7.6 Funktionen im 26-Kanal-DMX-Modus

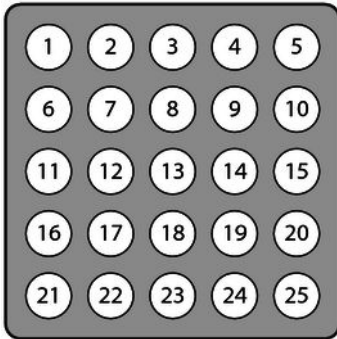

Die nebenstehende Abbildung zeigt die Nummerierung der LEDs.

Kanal	Wert	Funktion
1	0...255	Dimmer (0 % bis 100 %), für alle LEDs gemeinsam
2	0...255	Dimmer (0 % bis 100 %), für LED Nr. 1
3	0...255	Dimmer (0 % bis 100 %), für LED Nr. 2
⋮		
26	0...255	Dimmer (0 % bis 100 %), für LED Nr. 25

## 7.7 Funktionen im 28-Kanal-DMX-Modus

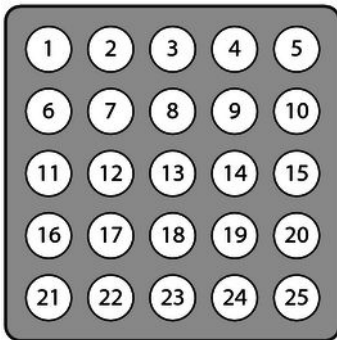

Die nebenstehende Abbildung zeigt die Nummerierung der LEDs.

Kanal	Wert	Funktion
1	0...255	Dimmer (0 % bis 100 %), für alle LEDs gemeinsam
2	0...255	Dimmer (0 % bis 100 %), für LED Nr. 1
3	0...255	Dimmer (0 % bis 100 %), für LED Nr. 2
⋮		
26	0...255	Dimmer (0 % bis 100 %), für LED Nr. 25
27	Betriebsart	
	1...9	Alle LEDs eingeschaltet
	10...19	Buchstabendarstellung, Auswahl mit Kanal 28
	20...29	Zifferndarstellung, Auswahl mit Kanal 28
	30...39	Vorprogrammierte automatische Show Nr. 1

Kanal	Wert	Funktion
	40...49	Vorprogrammierte automatische Show Nr. 2
	50...59	Vorprogrammierte automatische Show Nr. 3
		⋮
	230...239	Vorprogrammierte automatische Show Nr. 21
	240...255	Musikgesteuerte Show
28	Auswahl des dargestellten Buchstabens (wenn Kanal 27 = 10...19)	
	0...9	Buchstabe „A“
	10...19	Buchstabe „B“
	20...29	Buchstabe „C“
	30...39	Buchstabe „D“
	40...49	Buchstabe „E“
	50...59	Buchstabe „F“
	60...69	Buchstabe „G“



Kanal	Wert	Funktion
	70...79	Buchstabe „H“
	80...89	Buchstabe „I“
	90...99	Buchstabe „J“
	100...109	Buchstabe „K“
	110...119	Buchstabe „L“
	120...129	Buchstabe „M“
	130...139	Buchstabe „N“
	140...149	Buchstabe „O“
	150...159	Buchstabe „P“
	160...169	Buchstabe „Q“
	170...179	Buchstabe „R“
	180...189	Buchstabe „S“
	190...199	Buchstabe „T“

Kanal	Wert	Funktion
	200...209	Buchstabe „U“
	210...219	Buchstabe „V“
	220...229	Buchstabe „W“
	230...239	Buchstabe „X“
	240...249	Buchstabe „Y“
	250...255	Buchstabe „Z“
	Auswahl der dargestellten Ziffer (wenn Kanal 27 = 20...29)	
	0...27	Ziffer „0“
	28...55	Ziffer „1“
	56...83	Ziffer „2“
	84...111	Ziffer „3“
	112...139	Ziffer „4“
	140...167	Ziffer „5“

Kanal	Wert	Funktion
	168...195	Ziffer „6“
	196...223	Ziffer „7“
	224...251	Ziffer „8“
	252...255	Ziffer „9“
	Einstellung der Geschwindigkeit (wenn Kanal 27 = 30...255)	
	0...255	Geschwindigkeit ansteigend

## 7.8 Temperaturüberwachung

Der eingebaute Lüfter schaltet sich ein, sobald das Gerät eine bestimmte Temperatur erreicht. Sollte trotz eingeschaltetem Lüfter eine zweite Temperaturgrenze überschritten werden, schaltet sich das Gerät automatisch ab. Lassen Sie das Gerät in diesem Fall abkühlen, bevor Sie es wieder einschalten.

Die Funktion der temperaturgesteuerten Abschaltautomatik wird vom Gerät ständig überwacht. Sollte ein Defekt festgestellt werden, blinkt im Display der Wert „rt“. Wenden Sie sich in diesem Fall bitte an unser Service Center. Die Kontaktdaten finden Sie unter [www.thomann.de](http://www.thomann.de).

## 8 Technische Daten

Lichtquelle	25 × LED, 3 W (warmweiß)	
Optische Eigenschaften	Abstrahlwinkel	ca. 55°
	Durchmesser der Linsen	6,5 cm
Ansteuerung	DMX	
Anzahl der DMX-Kanäle	1, 4, 26, 28	
Eingangsanschlüsse	Spannungsversorgung	Kaltgeräteeinbaustecker C14
	DMX-Ansteuerung	XLR-Einbaubuchse, 3-polig
Ausgangsanschlüsse	Spannungsversorgung	Kaltgeräteeinbaubuchse C13
	DMX-Ansteuerung	XLR-Einbaubuchse, 3-polig
Leistungsaufnahme	96 W	
Versorgungsspannung	100 – 240 V ~ 50/60 Hz	
Sicherung	5 mm × 20 mm, 2 A, 250 V, träge	

Schutzart	IP20	
Montageoptionen	hängend, stehend M6-Gewindebohrungen, passend für Verbindungselemente	
Abmessungen (B × H × T)	450 mm × 450 mm × 115 mm	
Gewicht	10,2 kg	
Umgebungsbedingungen	Temperaturbereich	0 °C...40 °C
	Relative Luftfeuchte	50 %, nicht kondensierend

### Weitere Informationen

Bauform	Matrix
Lichtquelle inklusive	Ja
Lichtquelle	LED
Farbe/Farbtemperatur	WW

## 9 Stecker- und Anschlussbelegungen

### Einführung

Dieses Kapitel hilft Ihnen dabei, die richtigen Kabel und Stecker auszuwählen, um Ihr wertvolles Equipment so zu verbinden, dass ein perfektes Lichterlebnis gewährleistet wird.

Bitte beachten Sie diese Tipps, denn gerade im Bereich „Sound & Light“ ist Vorsicht angesagt: Auch wenn ein Stecker in die Buchse passt, kann das Resultat einer falschen Verbindung ein zerstörter DMX-Controller, ein Kurzschluss oder „nur“ eine nicht funktionierende Lightshow sein!

### DMX-Anschlüsse

Eine dreipolige XLR-Buchse dient als DMX-Ausgang, ein dreipoliger XLR-Stecker dient als DMX-Eingang. Die unten stehende Zeichnung und die Tabelle zeigen die Pinbelegung einer dazu passenden Kupplung.



Pin	Belegung
1	Masse (Abschirmung)
2	Signal invertiert (DMX-, „Cold“)
3	Signal (DMX+, „Hot“)

## 10 Fehlerbehebung



### **HINWEIS!**

#### **Mögliche Störungen bei der Datenübertragung**

Um einen störungsfreien Betrieb zu gewährleisten, benutzen Sie spezielle DMX-Kabel und keine normalen Mikrofonkabel.

Verbinden Sie den DMX-Eingang oder -Ausgang niemals mit Audiogeräten wie Mischpulten oder Verstärkern.

Nachfolgend sind einige Probleme aufgeführt, die während des Betriebs vorkommen können. Hier finden Sie einige Vorschläge zur einfachen Fehlerbehebung:



Symptom	Abhilfe
Das Gerät funktioniert nicht, kein Licht	Überprüfen Sie die Netzverbindung und die Sicherung.
Keine Reaktion auf den DMX-Controller	1. Wenn in der Betriebsart „DMX“ die erste Stelle im Display nicht blinkt, dann wird kein gültiges DMX-Signal empfangen. Überprüfen Sie, ob der DMX-Controller eingeschaltet ist. Prüfen Sie die DMX-Anschlüsse und -Kabel auf korrekte Verbindung.
	2. Falls in der Betriebsart „DMX“ die erste Stelle im Display blinkt und trotzdem keine Reaktion erfolgt, überprüfen Sie die Adresseneinstellungen und die DMX-Polarität.
	3. Probieren Sie einen anderen DMX-Controller aus.
	4. Prüfen Sie, ob die DMX-Kabel in der Nähe von oder neben Hochspannungskabeln liegen, die Schäden oder Störungen bei einem DMX-Schnittstellenschaltkreis verursachen könnten.

Sollten die hier gegebenen Hinweise nicht zum Erfolg führen, wenden Sie sich bitte an unser Service Center. Die Kontaktdaten finden Sie unter [www.thomann.de](http://www.thomann.de).

## 11 Reinigung

### Optische Linsen

Reinigen Sie die von außen zugänglichen optischen Linsen regelmäßig, um die Lichtleistung zu optimieren. Die Häufigkeit der Reinigung hängt von der Betriebsumgebung ab: feuchte, rauchige oder besonders schmutzige Umgebungen können eine größere Schmutzansammlung an der Optik des Geräts verursachen.

- Reinigen Sie mit einem weichen Tuch und unserem Leuchtmittel- und Linsenreiniger (Artnr. 280122).
- Trocknen Sie die Teile immer gründlich ab.

### Lüftungsgitter

Die Lüftungsgitter des Geräts müssen regelmäßig von Verunreinigungen, wie Staub usw. gereinigt werden. Schalten Sie das Gerät vor der Reinigung aus und trennen Sie netzbetriebene Geräte vom Stromnetz. Verwenden Sie ausschließlich pH-neutrale, lösungsmittelfreie und nicht scheuernde Reinigungsmittel. Wischen Sie das Gerät mit einem nur leicht angefeuchteten fusselfreien Tuch ab.

## 12 Umweltschutz

### Verpackungsmaterial entsorgen



Für die Verpackungen wurden umweltverträgliche Materialien gewählt, die einer normalen Wiederverwertung zugeführt werden können. Sorgen Sie dafür, dass Kunststoffhüllen, Verpackungen, etc. ordnungsgemäß entsorgt werden.

Werfen Sie diese Materialien nicht einfach weg, sondern sorgen Sie dafür, dass sie einer Wiederverwertung zugeführt werden. Beachten Sie die Hinweise und Kennzeichen auf der Verpackung.

### Entsorgen Ihres Altgeräts



Dieses Produkt unterliegt der europäischen Richtlinie über Elektro- und Elektronik-Altgeräte (WEEE-Richtlinie – Waste Electrical and Electronic Equipment) in ihrer jeweils aktuell gültigen Fassung. Entsorgen Sie Ihr Altgerät nicht mit dem normalen Hausmüll.

Entsorgen Sie das Produkt über einen zugelassenen Entsorgungsbetrieb oder über Ihre kommunale Entsorgungseinrichtung. Beachten Sie dabei die in Ihrem Land geltenden Vorschriften. Setzen Sie sich im Zweifelsfall mit Ihrer Entsorgungseinrichtung in Verbindung.

LED Matrix Blinder 5x5 DMX





