

MIXING CONSOLE

MG10XU

MG10 Bedienungsanleitung

Willkommen

Vielen Dank für den Kauf des Mischpults MG10XU/MG10 von Yamaha. Lesen Sie sich dieses Handbuch sorgfältig durch, um die Möglichkeiten des Produkts optimal auszuschöpfen und eine lange, problemlose Nutzung zu gewährleisten. Nachdem Sie dieses Handbuch gelesen haben, bewahren Sie es für späteres Nachschlagen auf.

- In diesem Handbuch wird „MG10XU“ verwendet, um zum MG10XU gehörige Inhalte zu kennzeichnen, und „MG10“, um zum MG10 gehörige Inhalte zu kennzeichnen. Die Inhalte sind gleich, wenn kein Logo vorhanden ist.
- In diesem Handbuch zeigen alle Abbildungen das Bedienfeld des Mischpultes MG10XU, falls nicht anders angegeben.
- Die in dieser Bedienungsanleitung gezeigten Abbildungen dienen lediglich zur Veranschaulichung und können vom tatsächlichen Aussehen an Ihrem Gerät abweichen.
- Steinberg und Cubase sind eingetragene Warenzeichen der Steinberg Media Technologies GmbH.
- Die in dieser Bedienungsanleitung erwähnten Firmen- und Produktamen sind Warenzeichen bzw. eingetragene Warenzeichen der betreffenden Firmen.

Mitgeliefertes Zubehör

- Netzadapter
- Vorsichtsmaßnahmen: Lesen Sie diese sorgfältig, bevor Sie das Produkt verwenden. Die Garantieinformationen für Europa befinden sich ebenfalls in diesem Heft.
- Technical Specifications (Technische Daten) (nur Englisch): Einschließlich Blockschaltplan, Abmessungen, allgemeinen technischen Daten und Eigenschaften der Ein-/Ausgänge.
- Informationen zum Herunterladen von Cubase AI (nur MG10XU): Enthält den erforderlichen Zugangscode zum Herunterladen der DAW-Software „Cubase AI“ von Steinberg. Besuchen Sie die folgende Yamaha Website zum Herunterladen und Installieren von Cubase AI und für Informationen zum Vornehmen der notwendigen Einstellungen. http://www.yamahaproaudio.com/mg_xu/
- Bedienungsanleitung (dieses Faltblatt)

Quick Start Guide

SCHRITT 1 Anschließen externer Geräte wie Lautsprecher, Mikrofone und Instrumente

- Achten Sie darauf, dass alle angeschlossenen Geräte ausgeschaltet sind.**
- Schließen Sie Lautsprecher, Mikrofone und Instrumente wie im folgenden Beispiel an.**

Anschlussbeispiel

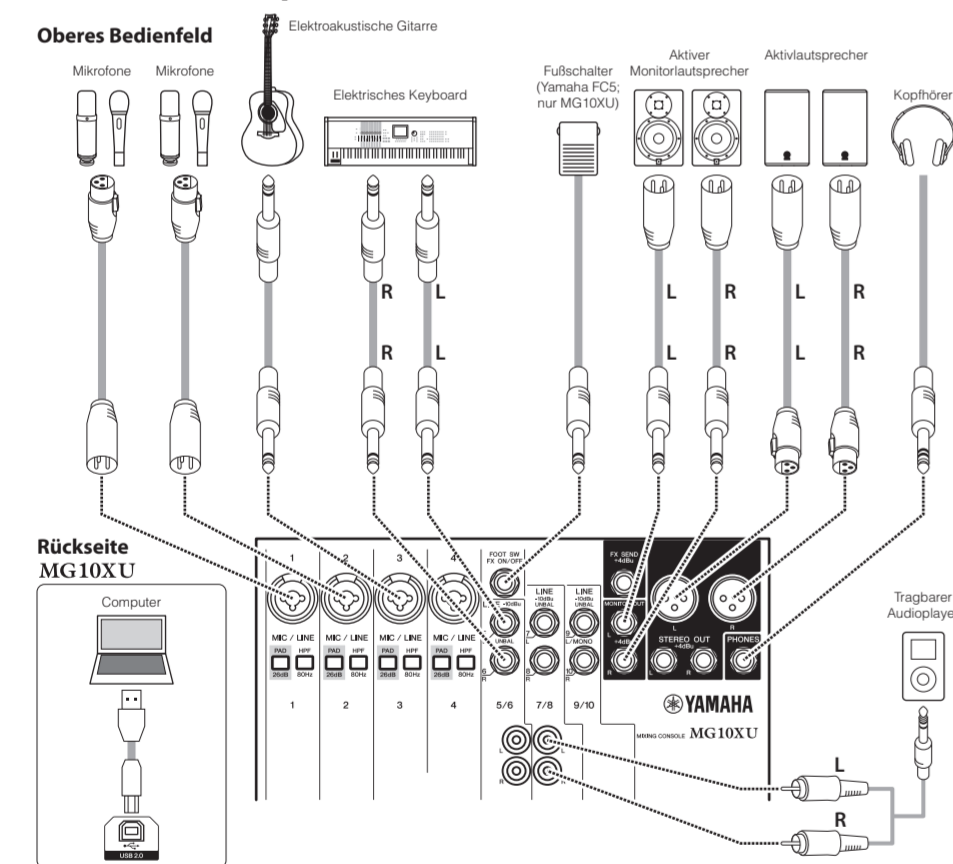

SCHRITT 2 Ein Tonsignal in den Lautsprechern hörbar machen

- Stellen Sie sicher, dass der rückseitige Schalter [ON/OFF] in die Stellung [ON] gestellt (ausgeschaltet) ist.**
- Schließen Sie den mitgelieferten Netzadapter an.**
 - Schließen Sie den Netzadapter so an, dass die Aussparung am Stecker nach oben weist und auf die Buchse [AC ADAPTOR IN] ausgerichtet ist.
 - Drehen Sie den Sicherungsring im Uhrzeigersinn, um die Verbindung zu sichern.

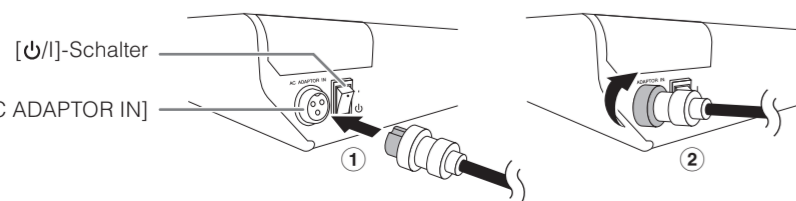

③ Schließen Sie den Netzadapter an einer Haushalts-Netzsteckdose an.

- Stellen Sie sicher, dass keiner der Schalter am Gerät eingeschaltet (eingedrückt) ist.**
- Drehen Sie alle Pegelregler ganz nach links (auf Minimum). Dazu gehören die [GAIN]-Regler (weiß), die [LEVEL]-Regler (weiß) und der [STEREO LEVEL]-Regler (rot).**
- Bringen Sie die Equalizer-Regler (grün) in die Mittelstellung „▼“.**

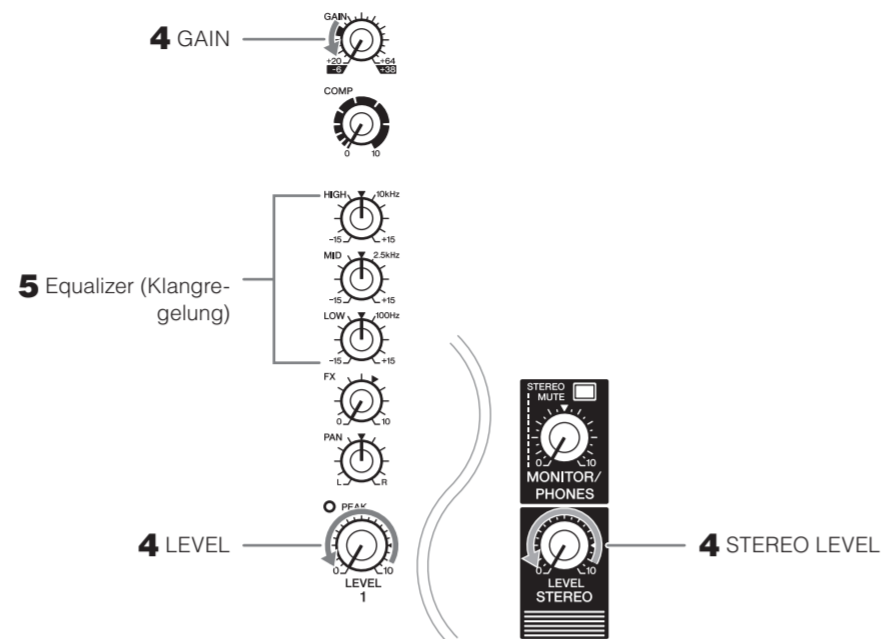

- Wenn Sie ein Gerät mit hohem Ausgangspegel, wie z. B. einen CD-Player oder ein elektrisches Keyboard, mit den Kanälen 1 bis 4 verbinden, schalten Sie den [PAD]-Schalter des entsprechenden Kanals ein (▲).**

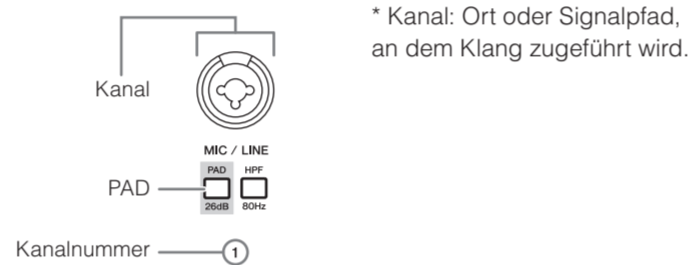

* Kanal: Ort oder Signalpfad, an dem Klang zugeführt wird.

HINWEIS Wenn Sie Kondensatormikrofone verwenden, schalten Sie den [PHANTOM +48V]-Schalter ein (▲).

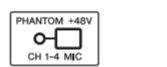

- Stellen Sie sicher, dass die Lautstärke eines Aktivlautsprechers oder Verstärkers auf Minimum eingestellt ist.**
- Schalten Sie die angeschlossenen Geräte in der folgenden Reihenfolge ein: (Mikrofon), (Instrument), (Audiogerät) → [ON/OFF] (dieses Gerät) → [Lautsprecher].**

ACHTUNG Verwenden Sie diese Reihenfolge, um laute, unerwartete Geräusche von den Lautsprechern zu vermeiden. Schalten Sie die Geräte in der umgekehrten Reihenfolge wieder aus.

- Bringen Sie den [STEREO LEVEL]-Regler in die Stellung „◀“.**



- Für Kanäle, an die ein Mikrofon angeschlossen ist, bringen Sie den [GAIN]-Regler ungefähr in die 12-Uhr-Stellung.**

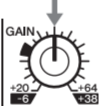

- Bringen Sie den [LEVEL]-Regler der einzelnen Kanäle in die Stellung „◀“.**

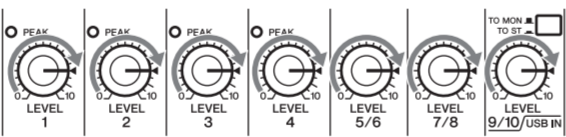

- Erhöhen Sie, während Sie auf Ihrem Instrument spielen oder in das Mikrofon sprechen, die Lautstärke am Aktivlautsprecher oder Verstärker, bis die gewünschte Lautstärke erreicht ist.**

HINWEIS Falls das Tonsignal nicht zu hören oder verzerrt ist, folgen Sie den Anweisungen im Kasten nach Schritt 13.

- Stellen Sie die [LEVEL]-Regler wie erforderlich ein, um die Lautstärkebalance zwischen den Kanälen einzustellen.** Damit sind die Anweisungen für SCHRITT 2 abgeschlossen.

HINWEIS Die Lautstärke wird mit drei Funktionen eingestellt: [PAD] (Absenkung), [GAIN] (Vorverstärkung) und [LEVEL] (Pegel). Sobald Sie den [PAD]-Schalter und den [GAIN]-Regler passend eingestellt haben, sollten Sie Veränderungen an diesen Einstellungen möglichst vermeiden. Verwenden Sie einfach den Regler [LEVEL] zum Einstellen der Lautstärke. Näheres zu den einzelnen Funktionen erfahren Sie im Abschnitt „Bedienelemente und Funktionen“.

Falls kein Ton zu hören ist:

- Sind die [PAD]-Schalter eingeschaltet (▲)? Schalten Sie die Schalter aus (■).
- Sind die [GAIN]-Regler hoch genug eingestellt?
- Erhöhen Sie die Lautstärke der angeschlossenen Instrumente oder Audiogeräte.

Falls der Ton verzerrt ist:

- Sind die [PAD]-Schalter ausgeschaltet (■)? Schalten Sie die Schalter ein (▲).
- Sind die [GAIN]-Regler zu hoch eingestellt? Drehen Sie die Regler nach links, um die Lautstärke zu verringern.
- Verringern Sie die Lautstärke der angeschlossenen Instrumente oder Audiogeräte.

Anwenden von Effekten MG10XU

Das MG10XU besitzt hochwertige integrierte Effekte für die Signalbearbeitung, welche die gleiche Qualität wie die berühmten SPX-Effektprozessoren aufweisen. Durch Anwenden dieser Effekte (wie im Folgenden beschrieben) können Sie die Akustik verschiedener Live-Umgebungen simulieren.

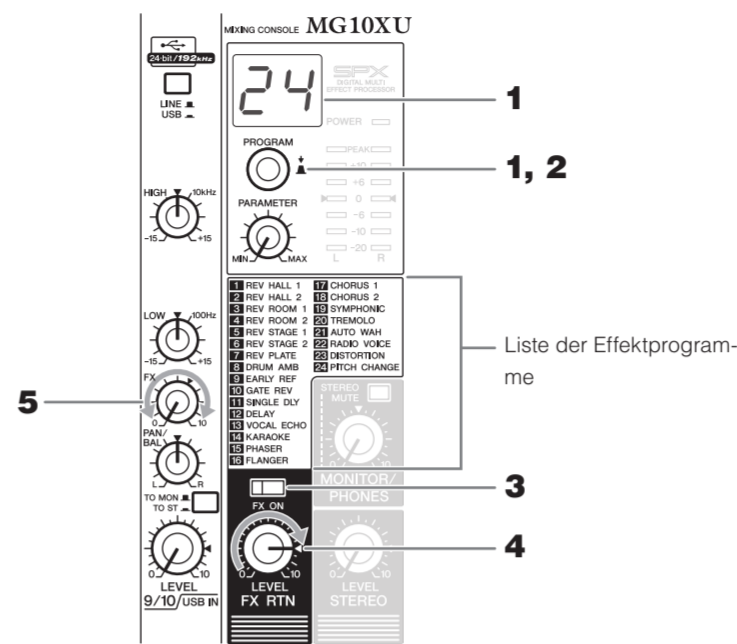

- Drehen Sie am [PROGRAM]-Regler, um die Nummer des gewünschten Effektprogramms aus der Liste der Effektprogramme auszuwählen.** Die momentan ausgewählte Effektprogrammnummer blinkt im Display.

HINWEIS Näheres zu den Effektprogrammen erfahren Sie in der Liste der „Effektprogramme“ weiter unten.

- Drücken Sie den [PROGRAM]-Regler, um den Effekt abzurufen.** Das gewünschte Effektprogramm wird abgerufen.

- Schalten Sie den [FX ON]-Schalter ein (▲).**

- Bringen Sie den [FX RTN LEVEL]-Regler in die Stellung „◀“.**

- Drehen Sie am [FX]-Regler des Kanals, auf dessen Signal Sie den Effekt anwenden möchten, um den Effektanteil einzustellen.**

Effektprogramme

Nr.	Programm	Parameter	Beschreibung
1	REV HALL 1	Reverb Time	Ein Halleffekt, der einen großen Raum wie z. B. eine Konzerthalle simuliert.
2	REV HALL 2	Reverb Time	
3	REV ROOM 1	Reverb Time	Simulation der Klangeigenschaften eines kleinen Raums.
4	REV ROOM 2	Reverb Time	
5	REV STAGE 1	Reverb Time	Hallsimulation einer großen Bühne.
6	REV STAGE 2	Reverb Time	
7	REV PLATE	Reverb Time	Simulation eines Plattenhalleffektes für einen aggressiveren, metallischen Nachhall.
8	DRUM AMB	Reverb Time	Ein kurzer Hall, ideal geeignet für ein Schlagzeug-Set.
9	EARLY REF	Room Size	Ein Effekt, der nur die Komponenten der Frühreflexionen des Nachhalls enthält, wodurch ein eher „schlaglichtartiger“ Effekt als beim konventionellen Hall entsteht.
10	GATE REV	Room Size	Ein Effekt, der nach der Hälfte des Ausklingens des Halleffekts abgeschnitten wird, so dass ein kraftvollere Sound entsteht.
11	SINGLE DLY	Delay Time	Ein Effekt bei dem das zugeführte Signal nur einmal wiederholt wird. Durch eine sehr kurze Verzögerungszeit entsteht ein Dopplungeffekt.
12	DELAY	Delay Time	Feedback-Delay mit mehrfach verzögerten Signalen.
13	VOCAL ECHO	Delay Time	Ein Echo, das für konventionellen Gesang geeignet ist.
14	KARAOKE	Delay Time	Ein Echoeffekt speziell zur Verwendung für Karaoke.
15	PHASER	LFO* Freq	Verändert zyklisch die Phasenlage, wodurch dem Sound Modulation hinzugefügt wird.
16	FLANGER	LFO* Freq	Fügt dem Sound Modulation hinzu, die dem ansteigenden und abfallenden Sound eines Düsenjets ähnelt.
17	CHORUS 1	LFO* Freq	Erzeugt einen fetteren, ensemble-artigen Sound durch Hinzufügung mehrerer Sounds mit unterschiedlichen Delay-Zeiten.
18	CHORUS 2	LFO* Freq	
19	SYMPHONIC	LFO* Depth	Vervielfältigt den Sound für noch sattere Texturen.
20	TREMOLO	LFO* Freq	Ein Effekt, der die Lautstärke zyklisch moduliert.
21	AUTO WAH	LFO* Freq	Ein Wah-Wah-Effekt durch zyklische Filtermodulation. Der [PARAMETER]-Regler stellt die Geschwindigkeit des LFO* ein, die den „Wah“-Filter moduliert.
22	RADIO VOICE	Cutoff Offset	Simuliert den Lo-Fi-Sound eines AM-Radios. Der [PARAMETER]-Regler stellt das zu betonende Frequenzband ein.
23	DISTORTION (Verzerrung)	Intensität	Fügt dem Klang eine deutliche Verzerrung hinzu.
24	PITCH CHANGE (Tonhöhenänderung)	Tonhöhe	Ein Effekt, der die Tonhöhe des Signals ändert.

* „LFO“ steht für Low Frequency Oscillator (Niedrigfrequenz-Oszillator). Ein LFO wird üblicherweise verwendet, um ein anderes Signal mit verschiedenen Wellenformen und Modulationsgeschwindigkeiten zu modulieren.

Problembehandlung

Das Gerät lässt sich nicht einschalten.

- Haben Sie den Netzadapter korrekt an einer geeigneten Steckdose angeschlossen?
- Haben Sie den Netzstecker sicher und fest angeschlossen?

Kein Ton.

- Haben Sie den Aktivlautsprecher oder den Leistungsverstärker eingeschaltet?
- Haben Sie die Mikrofone, externen Geräte und Lautsprecher korrekt angeschlossen?
- Sind eventuell Verbindungskabel kurzgeschlossen oder beschädigt?
- Sind die [GAIN]-Regler und [LEVEL]-Regler aller betroffenen Kanäle und der [STEREO LEVEL]-Regler auf die richtigen Pegel eingestellt?
- Sind die [PAD]-Schalter eingeschaltet (▲)? Schalten Sie den Schalter aus (■). Wenn die Lautstärke der Klangquelle zu niedrig ist, kann das Einschalten des Schalters dazu führen, dass kein Klang zu hören ist.
- Ist der [STEREO MUTE]-Schalter eingeschaltet (▲)? (MG10XU) Wenn der Schalter eingeschaltet ist (▲), wird das Tonsignal nicht an den Buchsen [MONITOR OUT]/[PHONES] ausgegeben, da dieser Schalter den Stereo-Bus stummschaltet.

Der Klang ist schwach, verzerrt oder verrauscht.

- Leuchten die [PEAK]-LEDs? Verringern Sie die [GAIN]-Regler aller betroffenen Kanäle, oder schalten Sie die [PAD]-Schalter ein (▲).
- Sind die [GAIN]-Regler und [LEVEL]-Regler aller betroffenen Kanäle und der [STEREO LEVEL]-Regler zu hoch eingestellt? Stellen Sie die [LEVEL]-Regler aller betroffenen Kanäle und den [STEREO LEVEL]-Regler auf geeignete Pegel ein.
- Ist die Lautstärke des angeschlossenen Geräts zu hoch? Verringern Sie den Lautstärkepegel des angeschlossenen Geräts.
- Ist der [TO MON./TO ST.]-Schalter auf [TO ST.] eingestellt? (MG10XU) Wenn Sie den Schalter bei Verwendung der DAW-Software auf [TO ST.] einstellen, kann je nach Einstellung in der DAW-Software eine Rückkopplung entstehen. Bei Aufnahme und gleichzeitigem Abhören des Tonsignals vom Computer sollten Sie den Schalter auf [TO MON.] einstellen.

Der Klang von Gesang und Sprache ist nicht klar genug.

- Schalten Sie die [HPF]-Schalter ein (▲). Der Klang wird klarer.
- Stellen Sie die Equalizer-Regler ein (Beispiel: [LOW]-Regler verringern, [HIGH]-Regler erhöhen).

Es wird kein Effekt angewendet. (MG10XU)

- Haben Sie den [FX ON]-Schalter eingeschaltet (▲)?
- Haben Sie den [FX RTN LEVEL]-Regler auf einen geeigneten Pegel eingestellt?
- Sind die [LEVEL]-Regler und die [FX]-Regler aller betroffenen Kanäle hoch genug eingestellt?

Montage auf einem Mikrofonstativ

Das Gerät kann mithilfe des optional erhältlichen BMS-10A Mikrofonstivadapters von Yamaha wie rechts dargestellt auf einem Mikrofonstativ montiert werden. Für Anweisungen zur Montage beachten Sie die Bedienungsanleitung zum BMS-10A.

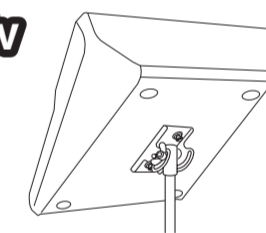

Allgemeine technische Daten

Frequenzgang	Eingang an STEREO OUT	+0,5 dB/-1,0 dB (20 Hz bis 48 kHz), beziehen sich auf den Nennpegel bei 1 kHz, GAIN-Regler: Min
Gesamte Harmonische Verzerrung (THD+N)	Eingang an STEREO OUT	0,02 % @ +14 dBu (20 Hz bis 20 kHz), GAIN-Regler: Min 0,003 % @ +24 dBu (1 kHz), GAIN-Regler: Min
Brummen & Rauschen *1 (20 Hz bis 20 kHz)	Äquivalentes Eingangsrauschen	-128 dBu (Mono-Eingangskanal, Rs: 150 Ω, GAIN-Regler: Max)
	Restausgangsrauschen	-83 dB
Übersprechen (1 kHz) *2		-102 dBu (STEREO-OUT-, STEREO-LEVEL-Regler: Min)
Eingangskanäle		10 Kanäle: Mono [MIC/LINE]; 4 Stereo [LINE]; 3
Ausgangskanäle		STEREO OUT: 2, PHONES: 1, MONITOR OUT: 1, AUX (FX) SEND: 1
Bus		Stereo: 1, AUX (FX): 1
Eingangskanal-funktion	PAD	CH 1 – CH 4 26 dB
	HPF	CH 1 – CH 4 80 Hz, 12 dB/Okt
	COMP	CH 1 – CH 2 1-Regler-Kompressor Threshold: +22 dB bis -8 dBu; Verhältnis: 1:1 bis 4:1; Ausgangspegel: 0 dB bis 7 dB; Attack-Zeit: etwa 25 ms; Release time: etwa 300 ms
	EQ	CH 1 – CH 9/10 HIGH: Verstärkung: +15 dB/-15 dB, Frequenz: 10 kHz Kuhschwanz CH 1 – CH 4 MID: Verstärkung: +15 dB/-15 dB, Frequenz: 2,5 kHz, Glockencharakteristik CH 1 – CH 9/10 LOW: Verstärkung: +15 dB/-15 dB, Frequenz: 100 Hz Kuhschwanz
	PEAK LED	CH 1 – CH 4 LED schaltet sich ein, wenn das Post-EQ-Signal einen Wert von 3 dB unterhalb der Übersteuerungsgrenze (+17 dBu) erreicht
	Pegelanzeige	Post-STEREO-LEVEL-Regler
Interne Digitaleffekte (nur MG10XU)	SPX-Algorithmus	24 Programme
USB Audio (nur MG10XU)	2 IN / 2 OUT	USB Audio, entsprechend Class 2.0 Sampling-Frequenz: Max. 192 kHz; Bit-Tiefe: 24-Bit
Phantomspannung		+48 V
Netzadapter		PA-10 (AC 38 VCT, 0,62 A, Kabellänge = 3,6 m) oder von Yamaha als gleichwertig empfohlen
Leistungsaufnahme		22,9 W
Abmessungen (BxHxT)		244 mm x 71 mm x 294 mm (9,6" x 2,8" x 11,6")
Nettogewicht		MG10XU: 2,1 kg (4,6 lbs.), MG10: 1,9 kg (4,1 lbs.)
Optionales Zubehör		Mikrofonstiv-Adapter: BMS-10A
Betriebstemperatur		0 bis +40 °C

*1 Rauschen gemessen mit A-bewertetem Filter. *2 Übersprechen gemessen mit 1-kHz-Bandpassfilter. Die technischen Daten und Beschreibungen in dieser Bedienungsanleitung dienen ausschließlich zur Information. Yamaha behält sich das Recht vor, technische Daten jederzeit und ohne vorherige Ankündigung zu ändern oder zu modifizieren. Da technische Daten, Ausstattung und Optionen je nach Örtlichkeit abweichen können, sollten Sie sich diesbezüglich an Ihren Yamaha-Fachhändler wenden.

Oberes Bedienfeld Kanalbereich (Eingang: ① bis ⑭)

① Mono-Eingangsbuchsen [MIC/LINE] (Kanäle 1-4)

Zum Anschließen eines Mikrofons, Instruments oder Audiogeräts (CD-Player usw.) an dieses Gerät. Diese Buchsen unterstützen sowohl XLR- als auch Klinkenstecker.

② [PAD]-Schalter

Wenn der Schalter eingeschaltet ist (☑), wird der dem Gerät zugeführte Klang in der Lautstärke abgesenkt. Wenn Sie Verzerrungen hören oder die [PEAK]-LED (⑩) leuchtet, schalten Sie den Schalter ein (☑).

HINWEIS Drehen Sie den [LEVEL]-Regler auf „0“ (Minimum), bevor Sie den [PAD]-Schalter ein- (☑) und ausschalten (☒). Andernfalls können Störgeräusche erzeugt werden.

③ [HPF]-Schalter (Hochpassfilter)

Wenn der Schalter eingeschaltet ist (☑), wird ein Hochpassfilter angewendet, der Frequenzen unterhalb von 80 Hz absenkt. Wenn Sie in das Mikrofon sprechen, kann es sinnvoll sein, diesen Schalter einzuschalten (☑), um vom Mikrofon empfangene unerwünschte Vibrationen und Atemgeräusche zu verringern.

④ [GAIN]-Regler

Bestimmen die Grundlautstärke für den jeweiligen Kanal 1 bis 4. Stellen Sie diese Regler so ein, dass die entsprechenden [PEAK]-LEDs (⑩) kurz blinken, wenn Sie am lautesten singen oder spielen.

⑤ [COMP]-Regler

Mit diesem Regler wird die Stärke der Kompression für den Kanal eingestellt. Indem der Regler nach rechts gedreht wird, werden gleichzeitig Threshold (Schwellenwert), Ratio (Verhältnis) und Ausgangspegel geändert.

Threshold (Schwellenwert): +22 dBu bis -8 dBu; Verhältnis: 1:1 bis 4:1; Ausgangspegel: 0 dB bis +7 dB; Attack-Zeit: etwa 25 ms; Release time: etwa 300 ms

⑥ [PHANTOM +48V]-Schalter/LED

Wenn dieser Schalter eingeschaltet ist (☑), leuchtet die LED und zeigt damit an, dass das Gerät die XLR-Stecker der [MIC/LINE]-Mono-Eingangsbuchsen (①) mit einer Phantomspeisung von 48 V Gleichspannung versorgt. Aktivieren Sie diesen Schalter, wenn Sie ein phantomespeistes Kondensatormikrofon verwenden.

ACHTUNG

Lassen Sie diesen Schalter auf jeden Fall ausgeschaltet (☒), wenn Sie keine Phantomspeisung benötigen. Ergreifen Sie die folgenden wichtigen Vorsichtsmaßnahmen, um Geräusche und mögliche Schäden an externen Geräten sowie diesem Gerät zu vermeiden, wenn Sie diesen Schalter betätigen.

- Lassen Sie diesen Schalter ausgeschaltet, wenn Sie an den Kanälen 1 bis 4 ein Mikrofon oder ein anderes Gerät anschließen, das keine Phantomspeisung benötigt.
- Schließen Sie kein Kabel an den Eingangsbuchsen von Kanal 1 bis 4 an bzw. ziehen Sie es nicht ab, solange dieser Schalter eingeschaltet ist.
- Regeln Sie den [LEVEL]-Regler der Kanäle 1 bis 4 auf Minimum, bevor Sie diesen Schalter betätigen.

⑦ Equalizer-Regler (EQ)

Stellen Sie mit den Reglern [HIGH] (Höhen), [MID] (Mitten) und [LOW] (Bässe) den Klang ein. Wenn Sie den Klang nicht verändern möchten, bringen Sie den jeweiligen Regler in die Stellung „▼“ (neutral).

⑧ [FX]-(Effekt)-Regler MG10XU [AUX]-Regler MG10

[FX]: Stellt den von jedem Kanal an den internen Effekt und an die [FX SEND]-Buchse ausgegebenen Pegel ein.

[AUX]: Stellt den von jedem Kanal an die [AUX SEND]-Buchse ausgegebenen Pegel ein.

⑨ [PAN]-Regler (Kanäle 1 bis 4) [BAL]-Regler (Kanäle 5/6 und 7/8) [PAN/BAL]-Regler (Kanäle 9/10)

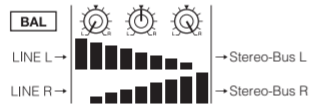

[PAN]: Stellt die Lautstärkebalance jedes zum Stereo-Bus gesendeten Kanals ein und legt die Positionierung des Kanalsignals zwischen den Positionen Links und Rechts im Klangbild fest (Stereo L/R). Wenn sich der Regler in der 12-Uhr-Stellung befindet, wird das Tonsignal des Kanals mit gleichem Pegel an die Stereo-Bus-Kanäle (L und R) gesendet. In diesem Fall befindet sich das Signal in der Mitte des Klangbilds.

[BAL]: Stellt die Lautstärkebalance jedes zum Stereo-Bus gesendeten Stereokanals (5/6 bis 9/10) ein. Wenn sich der Regler in der 12-Uhr-Stellung befindet, wird das Tonsignal des Kanals mit gleichem Pegel an die Stereo-Bus-Kanäle (L und R) gesendet.

[PAN/BAL]: Bietet sowohl [PAN]- als auch [BAL]-Funktionalität. Sie können ihn als [PAN]-Regler verwenden, wenn das Tonsignal nur an der [LINE]-Buchse (L/MONO) anliegt, und als [BAL]-Regler, wenn das Signal an beiden [LINE]-Buchsen (L) und (R) anliegt.

⑩ [PEAK]-LED

Leuchtet, wenn die Lautstärke des zugeführten Signals und/oder des Signals nach dem Equalizer zu hoch ist (bei Erreichen von 3 dB unterhalb des Clipping-Pegels). Wenn sie häufig aufleuchtet, drehen Sie den [GAIN]-Regler (④) nach links, um die Lautstärke zu verringern.

⑪ [LEVEL]-Regler

Zum Einstellen des Lautstärkeverhältnisses der Kanäle. Bringen Sie diesen generell in die Stellung „◀“.

⑫ [TO MON]/[TO ST]-Schalter MG10XU

Zum Auswählen des Ausgabziels des Tonsignals, das den Kanälen 9/10 zugeführt wird. Stellen Sie diesen Schalter normalerweise auf [TO ST]. Wenn Sie das Gerät mit einem Computer verwenden, der am Anschluss [USB 2.0] angeschlossen ist, schalten Sie diesen Schalter entsprechend Ihrer Anwendung um. Beachten Sie dazu die Tabelle unter „USB-Bereich an der Rückseite“.

⑬ [LINE]-Stereo-Eingangsbuchsen (Kanäle 5/6 bis 9/10)

Zum Anschließen von Geräten mit Leitungspegel, z. B. einem elektrischen Keyboard oder einem Audiogerät. Diese Buchsen nehmen sowohl Klinkenstecker als auch Cinch-Stecker auf.

HINWEIS Wenn bei den Kanälen 5/6 und 7/8 die Klinken- und Cinch-Buchsen gleichzeitig angeschlossen sind, haben die Klinkenbuchsen Vorrang.

⑭ [LINE]/[USB]-Schalter MG10XU

Schaltet den Signalquelleneingang der Kanäle 9/10 um. Steht der Schalter auf [LINE], dient die Stereo-Eingangsbuchse [LINE] als Signaleingang, in der Stellung [USB] dient der [USB 2.0]-Anschluss als Signaleingang.

Bedienelemente und Funktionen

Oberes Bedienfeld

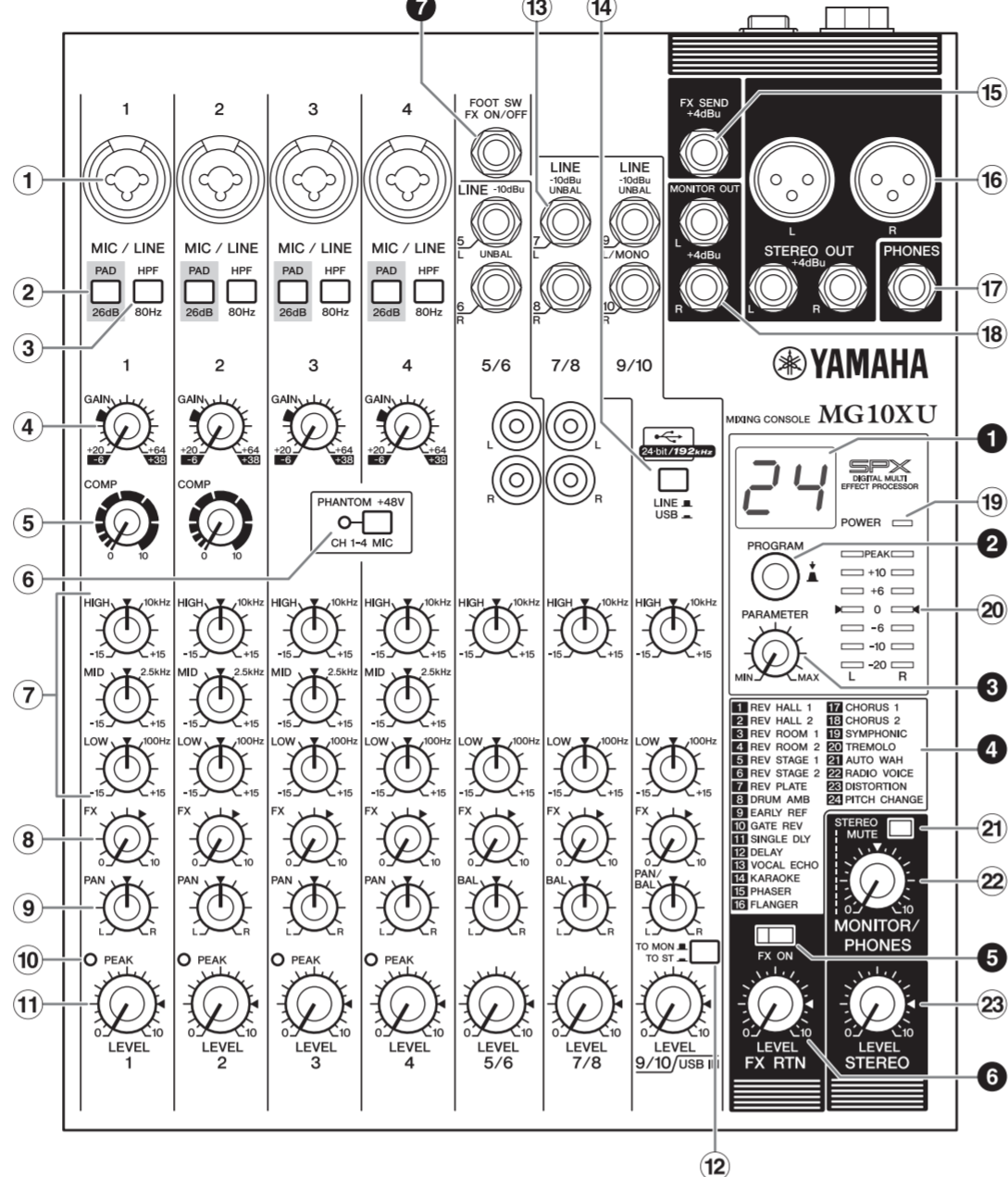

Rückseite

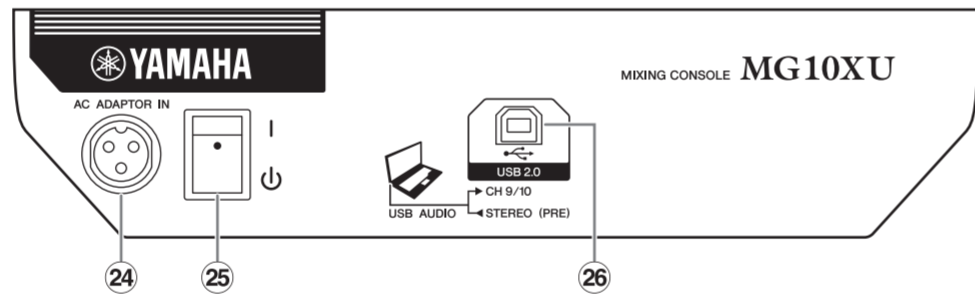

Rückseite

⚠ Vorsicht

Das Gerät kann sich um 15 bis 20°C erwärmen, wenn die Stromversorgung eingeschaltet ist. Dies ist normal. Beachten Sie, dass die Temperatur des Bedienfelds bei Umgebungstemperaturen von über 30°C eine Temperatur von 50°C überschreiten kann. Seien Sie daher entsprechend vorsichtig, um Verbrennungen zu vermeiden.

⑳ [AC ADAPTOR IN]-Anschluss

Zum Anschließen des mitgelieferten Netzadapters.

㉑ [I/O]-Schalter

Zum Einschalten des Geräts bzw. Umschalten zwischen Standby (I) und Ein (I). Die [POWER]-LED (⑨) am oberen Bedienfeld leuchtet, wenn der Schalter eingeschaltet ist (I).

- HINWEIS**
- Durch schnelles Umschalten des Geräts zwischen Ein und Standby kann es zu Fehlfunktionen kommen. Nachdem Sie das Gerät auf Standby geschaltet haben, warten Sie etwa sechs Sekunden, bevor Sie es wieder einschalten.
 - Auch wenn sich der Schalter in der Standby-Stellung (I) befindet, fließt noch Strom durch das Gerät. Wenn Sie das Gerät für längere Zeit nicht verwenden, ziehen Sie den Stecker des Netzadapters aus der Steckdose.

Oberes Bedienfeld Master-Bereich (Eingang: ⑮ bis ㉓)

⑮ [FX SEND]-Buchse : MG10XU [AUX SEND]-Buchse: MG10

Zum Anschließen eines externen Effektgeräts oder eines Monitorsystems für die Musiker. Diese Klinkenausgangsbuchse gibt das Signal aus, dessen Ausspielevel mit dem Regler [FX] oder [AUX] eingestellt wird.

⑯ [STEREO OUT]-Buchsen

Zum Anschließen eines Aktivlautsprechers oder Leistungsverstärkers. Diese Buchsen unterstützen sowohl XLR- als auch Klinkenstecker.

⑰ [PHONES]-Ausgangsbuchse

Zum Anschließen eines Kopfhörers. Diese Buchse unterstützt einen Stereo-Klinkenstecker.

⑱ [MONITOR OUT]-Buchsen

Zum Anschließen eines Monitorsystems für den Bediener des Mischpults. Diese Buchsen unterstützen Klinkenstecker.

⑲ [POWER]-LED

Leuchtet, wenn der Schalter (I/O) an der Rückseite eingeschaltet ist (eingedrückt in Stellung [I]).

⑳ Pegelanzeige

Die Anzeigen L und R zeigen in sieben Stufen den Pegel (die Lautstärke) des Signals an, das an den [STEREO OUT]-Buchsen ausgegeben wird; „PEAK“ (Spitzenpegel; +17 dB), „+10“, „+6“, „0“, „-6“, „-10“ und „-20“ dB. Wenn die „PEAK“-Lampe kontinuierlich rot leuchtet, drehen Sie den [STEREO LEVEL]-Regler nach links, um den Pegel zu verringern.

㉑ [STEREO MUTE]-Schalter MG10XU

Durch Einschalten dieses Schalters (☑) wird das Signal des Stereo-Bus an den Buchsen [MONITOR OUT] oder [PHONES] stummgeschaltet. In diesem Zustand können Sie, falls der Schalter [TO MON]/[TO ST] der Kanäle 9/10 auf [TO MON] eingestellt ist, das Signal nur über die Kanäle 9/10 hören. Näheres zu diesem Schalter erfahren Sie weiter unten im Abschnitt „USB-Bereich an der Rückseite“.

㉒ [MONITOR/PHONES]-Regler

Stellt die an den Buchsen [MONITOR OUT] und [PHONES] ausgegebene Gesamtlautstärke ein.

㉓ [STEREO LEVEL]-Regler

Stellt die an den [STEREO OUT]-Buchsen ausgegebene Gesamtlautstärke ein.

Oberes Bedienfeld Interne-Effekte-Abschnitt (Ausgang: ① bis ⑦)

MG10XU

① Display

Zeigt die mit dem [PROGRAM]-Regler (②) gewählte Effektprogrammnummer an. Die Nummer blinkt während der Auswahl; wenn jedoch mehrere Sekunden ohne Eingabe vergangen sind, kehrt das Programm zur zuletzt ausgewählten Nummer zurück.

② [PROGRAM]-Regler

Wählt einen der 24 internen Effekte Nrn. 1–24 aus. Drehen Sie am Regler, um das gewünschte Effektprogramm auszuwählen, und drücken Sie dann auf den Regler, um es abzurufen. Anweisungen zum Anwenden des Effekts finden Sie im umseitigen Abschnitt „Anwenden von Effekten“.

HINWEIS Durch Drehen und gleichzeitiges Drücken des Reglers können Sie die Effektprogramme direkt durchschalten (ohne nochmals abschließend auf den Regler drücken zu müssen).

③ [PARAMETER]-Regler

Stellt einen Parameter (Effektiefe, Geschwindigkeit usw.) des ausgewählten Effekts ein. Der zuletzt mit einem Effektprogramm verwendete Wert wird gespeichert. Näheres zu den einzelnen Parametern finden Sie im umseitigen Abschnitt „Effektprogramme“.

HINWEIS Wenn Sie auf ein anderes Effektprogramm umschalten, stellt das Gerät automatisch den Wert wieder her, der mit diesem Programm zuletzt verwendet worden ist (ungeachtet der gegenwärtigen Stellung des [PARAMETER]-Reglers). Sobald Sie am [PARAMETER]-Regler drehen, wird der Wert der aktuellen Reglerstellung gültig.

④ Liste der Effektprogramme

Dies ist eine Liste der internen Effektprogramme. Näheres zu den einzelnen Programmen finden Sie im umseitigen Abschnitt „Effektprogramme“.

⑤ [FX ON]-Schalter

Ist der Schalter eingeschaltet (☑), leuchtet er, um anzuzeigen, dass der interne Effekt aktiv ist. Wenn Sie den internen Effekt, während er eingeschaltet ist (☑), mit dem Fußschalter ausschalten, blinkt die LED des Schalters.

⑥ [FX RTN LEVEL]-Regler

Stellt den Pegel des Signals vom internen Effekt ein.

⑦ [FOOT SW]-Buchse

Zum Anschließen eines optional erhältlichen, nicht rastenden Fußschalters, wie des Yamaha FC5. Ist der [FX ON]-Schalter (☑) eingeschaltet (☑), lassen sich die internen Effekte mit dem Fußschalter beliebig ein-/ausschalten. Diese Buchse nimmt einen Klinkenstecker auf.

USB-Bereich an der Rückseite MG10XU

㉔ [USB 2.0]-Anschluss

Für den Anschluss eines Computers über ein handelsübliches USB-2.0-Kabel. (Dieses Produkt wird ohne Kabel geliefert.) Das Signal vom Stereo-Bus wird an den Computer ausgegeben. (Der [STEREO LEVEL]-Regler (㉓) hat keine Auswirkung auf das Signal.) Für die Eingabe/Ausgabe zum/vom Computer ist evtl. ein spezieller USB-Treiber erforderlich. Besuchen Sie die folgende Yamaha Website zum Herunterladen des Treibers, und installieren Sie diesen vor dem Gebrauch auf dem Computer.
http://www.yamahaproaudio.com/img_xu/

■ Verwenden des Geräts bei angeschlossenem Computer

Stellen Sie den Schalter [LINE]/[USB] der Kanäle 9/10 auf [USB]. Je nach der von Ihnen verwendeten Anwendung können Sie das Ausgabziel und das abzuhörende Signal angeben, indem Sie die Einstellungen des Schalters [TO MON]/[TO ST] für die Kanäle 9/10 und den Schalter [STEREO MUTE] festlegen. Detaillierte Angaben finden Sie in der Tabelle rechts.

■ Einstellen der Wiedergabelautstärke vom Computer (Abschwächung)

1. Drücken Sie fünfmal nacheinander auf den [PROGRAM]-Regler, um den Abschwächungswert anzuzeigen (dB). 2. Drehen Sie den [PROGRAM]-Regler, und stellen Sie ihn zwischen -24 dB und 0 dB ein (das Minuszeichen wird nicht angezeigt). 3. Drücken Sie den [PROGRAM]-Regler erneut, um die Einstellung zu verlassen. Wenn die Abschwächung aktiviert ist, leuchtet der Punkt unten rechts im Display.

Anwendung	Auswählen des Ausgabziels der Kanäle 9/10		Auswählen des über Kopfhörer/Monitorlautsprecher abgehörten Signals	
	[TO MON]/[TO ST]-Schalter	Ausgabziel	[STEREO MUTE]-Schalter	Abgehörtes Signal
Bei Aufnahme mit DAW-Software und gleichzeitigem Hören des vom Computer wiedergegebenen Signals.	[TO MON] *1	[MONITOR OUT]-Buchse*2 [PHONES]-Buchse*2	Ein (☑) Aus (☒)	Das direkte Signal (des Instruments), das zum MG10XU geführt wird, wird stummgeschaltet, so dass Sie nur das von der DAW wiedergegebene Signal hören können. (Direktes Abhören: Aus) Sie hören das zum MG10XU geführte Direktsignal des Instruments gemischt mit dem von der DAW wiedergegebenen Signal. (Direktes Abhören: Ein)
Bei Wiedergabe eines Signals vom Computer. Ein Beispiel: Hintergrundmusik, Internet-Stream.	[TO ST]	Stereo-Bus → [STEREO OUT]-Buchse	Normalerweise ausgeschaltet (☒)	Sie hören das zum MG10XU geführte Signal des Instruments gemischt mit dem vom Computer wiedergegebenen Signal.

*1 ACHTUNG Wenn Sie den Schalter auf [TO ST] einstellen, während Sie die DAW-Software verwenden, kann eine Signalschleife entstehen, die eine Rückkopplung bewirken kann.
*2 Das Audiosignal lässt sich nicht zum Computer schicken, da es nicht den Stereo-Bus durchläuft.

Näheres zu den Produkten erfahren Sie bei einer Yamaha-Werksvertretung oder bei einem der folgend aufgelisteten offiziellen Yamaha-Vertriebsstellen.

NORTH AMERICA	MALTA	ASIA
CANADA Yamaha Music Canada Ltd. 115 Miller Avenue, Toronto, Ontario, M1S 3K1, Canada Tel: 416-296-1311	Olympus Music Ltd. The Emporium, Level 3, St. Louis Street Msida MSD50 Tel: 001 31-2144	THE PEOPLE'S REPUBLIC OF CHINA Yamaha Music & Electronics (China) Co., Ltd. ZP, Yantiedasha, 1818 Xizhuobu, Jingan-wuy, Shanghai, China Tel: 021-6247-2211
U.S.A. Yamaha Corporation of America 6660 Orangeburg Avenue, Buena Park, CA 90620, U.S.A. Tel: 714-522-9011	NETHERLANDS/BELGIUM/ LUXEMBOURG Yamaha Music Europe Branch Benelux Christophehof SA, 4113 A&B Vlieten, Netherlands Tel: 0347-358 040 FRANCE Yamaha Music Europe 7 rue Ambroise Croizat, Zone d'activités Parisot, 77183 Croissy-Beaubourg, France Tel: 01-64-641-6000	INDIA Yamaha Music India Pvt. Ltd. Sprzedze building, Ground Floor, Tower A, Sector 47, Gurgaon, Sohna Road, Gurgaon, Haryana, India Tel: 0124-485-5300
MEXICO Yamaha de México, S.A. de C.V. Av. Insurgentes Sur 1647 Piso 9, Col. San José Insurgentes, Delegación Benito Juárez, México, D.F., C.P. 03900 Tel: 55-5804-0600	SPAIN/PORTUGAL Yamaha Music Europe GmbH Ibérica, Sucursal en España Ctra. de la Corona km. 17,200, 28231 Las Rozas (Madrid), Spain Tel: 34-91-6319-6868	INDONESIA PT. Yamaha Musik Indonesia (Distributor) Yamaha Music Center Bldg. Jalan Jend. Gatot Subroto Kav. 4, Jakarta 12930, Indonesia Tel: 021-520-2577
BRAZIL Yamaha Musical do Brasil Ltda. Rua Joaquim Floriano, 913 - 4º andar, Itaim Bibi, CEP 04534-013 São Paulo, SP, BRAZIL Tel: 011-3704-1377	ARGENTINA Yamaha Music Latin America, S.A., Sucursal Argentina Olga Cossettini 1553, Piso 4 Norte, Maduro Este-C1107CEK Buenos Aires, Argentina Tel: 011-4119-7000	TAIWAN Yamaha Music & Electronics Taiwan Co., Ltd. 3F, No.6, Section 2 Nan-Jiang East Road, Taipei, Taiwan R.O.C. Tel: 02-2511-6688
ARGENTINA Yamaha Music Latin America, S.A., Sucursal Argentina Olga Cossettini 1553, Piso 4 Norte, Maduro Este-C1107CEK Buenos Aires, Argentina Tel: 011-4119-7000	VENEZUELA Yamaha Music Latin America, S.A., Ofic. 0401-Manzanarés-Baruta Caracas Venezuela Tel: 58-212-943-1877	THAILAND Siam Music Yamaha Co., Ltd. 3-4, 15 and 16th Floor, Siam Motors Building, 89/1 Rama 1 Road, Wangmai, Pathumwan, Bangkok 10330, Thailand Tel: 02-512-5622
ARGENTINA Yamaha Music Latin America, S.A., Sucursal Argentina Olga Cossettini 1553, Piso 4 Norte, Maduro Este-C1107CEK Buenos Aires, Argentina Tel: 011-4119-7000	DENMARK Yamaha Music Europe GmbH, Tyskland - filial Denmark Generatorsvej 6A, DK-2730 Herlev, Denmark Tel: 44 92 49 00	VIETNAM Yamaha Music Vietnam Company Limited 15th Floor, Nam A Bank Tower, 201-203 Cach Mang Thang Tam St., Ward 4, Dist.3, Ho Chi Minh City, Vietnam Tel: +84-638184-1122
ARGENTINA Yamaha Music Latin America, S.A., Sucursal Argentina Olga Cossettini 1553, Piso 4 Norte, Maduro Este-C1107CEK Buenos Aires, Argentina Tel: 011-4119-7000	NORWAY Yamaha Music Europe GmbH Germany - Norwegian Branch Grini Næringspark 1, N-1361 Osterås, Norway Tel: 67 16 78 00	OTHER ASIAN COUNTRIES Yamaha Corporation Sales & Marketing Division Nakazawa-cho 10-1, Nakaku, Hamamatsu, Japan 430-8650 Tel: +81-53-460-2312
ARGENTINA Yamaha Music Latin America, S.A., Sucursal Argentina Olga Cossettini 1553, Piso 4 Norte, Maduro Este-C1107CEK Buenos Aires, Argentina Tel: 011-4119-7000	RUSSIA Yamaha Music (Russia) LLC. Room 37, bld. 7, Kievskaya street, Moscow, 121059, Russia Tel: 495 626 5005	AFRICA Yamaha Music Gulf FZE Office JAFZA 16-512, P.O.Box 17328, Jebel Ali - Dubai, UAE Tel: +971-4-881-5368
ARGENTINA Yamaha Music Latin America, S.A., Sucursal Argentina Olga Cossettini 1553, Piso 4 Norte, Maduro Este-C1107CEK Buenos Aires, Argentina Tel: 011-4119-7000	GERMANY Yamaha Music Europe GmbH Siemensstraße 22-24, 25462 Rellingen, Germany Tel: 04101-3030	MIDDLE EAST Yamaha Music Europe GmbH Schleiergasse 20, A-1100 Wien, Austria Tel: 01-60203900
ARGENTINA Yamaha Music Latin America, S.A., Sucursal Argentina Olga Cossettini 1553, Piso 4 Norte, Maduro Este-C1107CEK Buenos Aires, Argentina Tel: 011-4119-7000	SWITZERLAND/LIECHTENSTEIN Yamaha Music Europe GmbH Branch Switzerland in Zürich Seeffeldstrasse 94, 8008 Zürich, Switzerland Tel: 044-387-8080	POLAND/LITHUANIA/LATVIA/ESTONIA Yamaha Music Europe GmbH Schleiergasse 20, A-1100 Wien, Austria Tel: 01-60203900
ARGENTINA Yamaha Music Latin America, S.A., Sucursal Argentina Olga Cossettini 1553, Piso 4 Norte, Maduro Este-C1107CEK Buenos Aires, Argentina Tel: 011-4119-7000	AUSTRIA/BULGARIA Yamaha Music Europe GmbH Branch Austria Schleiergasse 20, A-1100 Wien, Austria Tel: 01-60203900	OTHER COUNTRIES Yamaha Music Gulf FZE Office JAFZA 16-512, P.O.Box 17328, Jebel Ali - Dubai, U.A.E. Tel: +971-4-881-5368

PA36 HEAD OFFICE Yamaha Corporation, Audio Products Sales and Marketing Division
Nakazawa-cho 10-1, Nakaku, Hamamatsu, Japan 430-8650