

th•mann

DP-32 B, DP-32 WH
digitalpiano



Musikhaus Thomann
Thomann GmbH
Hans-Thomann-Straße 1
96138 Burgebrach
Deutschland
Telefon: +49 (0) 9546 9223-0
E-Mail: info@thomann.de
Internet: www.thomann.de

11.05.2021, ID: 448686, 448687 (V2)

Inhaltsverzeichnis

1	Allgemeine Hinweise	5
	1.1 Weitere Informationen.....	5
	1.2 Darstellungsmittel.....	5
	1.3 Symbole und Signalwörter.....	6
2	Sicherheitshinweise	7
3	Leistungsmerkmale	9
4	Aufbauanweisungen	10
5	Anschlüsse und Bedienelemente	14
6	Anschlussmöglichkeiten	17
7	Digitalpiano ein-/ausschalten, einrichten	19
	7.1 Digitalpiano einschalten.....	19
	7.2 Abschaltautomatik.....	19
	7.3 Lautstärke einstellen.....	19
	7.4 Anschlagempfindlichkeit.....	20
	7.5 Transponieren.....	21
	7.6 Feinstimmen.....	21
	7.7 Metronom.....	22
	7.8 Tempo.....	23
	7.9 Tastenton.....	24
	7.10 Pedal-Resonanz.....	24
8	Bedienung	25
	8.1 Demostück.....	25
	8.2 Übungsstücke.....	25
	8.2.1 Übungsstücke auswählen.....	25
	8.2.2 Linke und/oder rechte Hand üben.....	26
	8.3 Stimmen.....	27
	8.3.1 Stimmen auswählen	27
	8.3.2 Splitmodus.....	27
	8.3.3 Dualmodus.....	28
	8.3.4 Demomodus.....	29
	8.3.5 Duettmodus.....	29
	8.3.6 TWINOVA.....	30
	8.4 Digitale Effekte.....	31
	8.4.1 Chorus-Effekt.....	31
	8.4.2 Reverb-Effekt.....	32
	8.4.3 Gehörriichtige Lautstärkeanpassung (DAS).....	32
	8.5 Aufnahmefunktion.....	33
	8.5.1 Aufnahme vorbereiten, Aufnahme starten.....	33
	8.5.2 Aufnahme beenden.....	33
	8.5.3 Aufnahme wiedergeben.....	34
	8.5.4 Aufnahmen löschen.....	34

8.6	MIDI-Funktionen.....	35
8.6.1	USB-Verbindung mit einem Computer.....	35
8.6.2	MIDI-Kanal einstellen.....	35
9	Übungs- und Demostücke.....	36
10	Voice-Liste.....	38
11	MIDI-Implementierungstabelle.....	39
12	Fehlerbehebung.....	41
13	Technische Daten.....	42
14	Stecker- und Anschlussbelegungen.....	44
15	Umweltschutz.....	45

1 Allgemeine Hinweise

Diese Bedienungsanleitung enthält wichtige Hinweise zum sicheren Betrieb des Geräts. Lesen und befolgen Sie die angegebenen Sicherheitshinweise und Anweisungen. Bewahren Sie die Anleitung zum späteren Nachschlagen auf. Sorgen Sie dafür, dass sie allen Personen zur Verfügung steht, die das Gerät verwenden. Sollten Sie das Gerät verkaufen, achten Sie bitte darauf, dass der Käufer diese Anleitung erhält.

Unsere Produkte und Bedienungsanleitungen unterliegen einem Prozess der kontinuierlichen Weiterentwicklung. Daher bleiben Änderungen vorbehalten. Bitte informieren Sie sich in der aktuellsten Version dieser Bedienungsanleitung, die für Sie unter www.thomann.de bereitliegt.

1.1 Weitere Informationen

Auf unserer Homepage (www.thomann.de) finden Sie viele weitere Informationen und Details zu den folgenden Punkten:

Download	Diese Bedienungsanleitung steht Ihnen auch als PDF-Datei zum Download zur Verfügung.
Stichwortsuche	Nutzen Sie in der elektronischen Version die Suchfunktion, um die für Sie interessanten Themen schnell zu finden.
Online-Ratgeber	Unsere Online-Ratgeber informieren Sie ausführlich über technische Grundlagen und Fachbegriffe.
Persönliche Beratung	Zur persönlichen Beratung wenden Sie sich bitte an unsere Fach-Hotline.
Service	Sollten Sie Probleme mit dem Gerät haben, steht Ihnen der Kundenservice gerne zur Verfügung.

1.2 Darstellungsmittel

In dieser Bedienungsanleitung werden die folgenden Darstellungsmittel verwendet:

Beschriftungen

Die Beschriftungen für Anschlüsse und Bedienelemente sind durch eckige Klammern und Kursivdruck gekennzeichnet.

Beispiele: Regler [*VOLUME*], Taste [*Mono*].

Anzeigen

Am Gerät angezeigte Texte und Werte sind durch Anführungszeichen und Kursivdruck markiert.

Beispiele: „*24ch*“, „*OFF*“.

Handlungsanweisungen

Die einzelnen Schritte einer Handlungsanweisung sind fortlaufend nummeriert. Das Ergebnis eines Schritts ist eingerückt und durch einen Pfeil hervorgehoben.

Beispiel:

1. ➤ Schalten Sie das Gerät ein.
2. ➤ Drücken Sie [Auto].
⇒ Der automatische Betrieb wird gestartet.
3. ➤ Schalten Sie das Gerät aus.

Querverweise



Verweise auf andere Stellen der Bedienungsanleitung erkennen Sie am vorangestellten Pfeil und der angegebenen Seitenzahl. In der elektronischen Version der Bedienungsanleitung können Sie auf den Querverweis klicken, um direkt an die angegebene Stelle zu springen.

Beispiel: Siehe ↗ „Querverweise“ auf Seite 6.

1.3 Symbole und Signalwörter

In diesem Abschnitt finden Sie eine Übersicht über die Bedeutung der Symbole und Signalwörter, die in dieser Bedienungsanleitung verwendet werden.

Signalwort	Bedeutung
GEFAHR!	Diese Kombination aus Symbol und Signalwort weist auf eine unmittelbar gefährliche Situation hin, die zum Tod oder zu schweren Verletzungen führt, wenn sie nicht gemieden wird.
VORSICHT!	Diese Kombination aus Symbol und Signalwort weist auf eine möglicherweise gefährliche Situation hin, die zu geringfügigen oder leichten Verletzungen führen kann, wenn sie nicht gemieden wird.
HINWEIS!	Diese Kombination aus Symbol und Signalwort weist auf eine möglicherweise gefährliche Situation hin, die zu Sach- und Umweltschäden führen kann, wenn sie nicht gemieden wird.

Warnzeichen	Art der Gefahr
	Warnung vor gefährlicher elektrischer Spannung.
	Warnung vor einer Gefahrenstelle.

2 Sicherheitshinweise

Bestimmungsgemäßer Gebrauch

Dieses Gerät ist zur elektronischen Klangerzeugung mittels Klaviatur bestimmt. Verwenden Sie das Gerät ausschließlich wie in dieser Bedienungsanleitung beschrieben. Jede andere Verwendung sowie die Verwendung unter anderen Betriebsbedingungen gelten als nicht bestimmungsgemäß und können zu Personen- oder Sachschäden führen. Für Schäden, die aus nicht bestimmungsgemäßem Gebrauch entstehen, wird keine Haftung übernommen.

Das Gerät darf nur von Personen benutzt werden, die über ausreichende physische, sensorische und geistige Fähigkeiten sowie über entsprechendes Wissen und Erfahrung verfügen. Andere Personen dürfen das Gerät nur benutzen, wenn sie von einer für ihre Sicherheit zuständigen Person beaufsichtigt oder angeleitet werden.

Sicherheit



GEFAHR!

Gefahren für Kinder

Sorgen Sie dafür, dass Kunststoffhüllen, Verpackungen, etc. ordnungsgemäß entsorgt werden und sich nicht in der Reichweite von Babys und Kleinkindern befinden. Erstickungsgefahr! Achten Sie darauf, dass Kinder keine Kleinteile vom Gerät (z.B. Bedientaste o.ä.) lösen. Sie könnten die Teile verschlucken und daran ersticken! Lassen Sie Kinder nicht unbeaufsichtigt elektrische Geräte benutzen.



GEFAHR!

Elektrischer Schlag durch Kurzschluss

Verwenden Sie immer ein ordnungsgemäß isoliertes zweiadriges Netzkabel. Nehmen Sie am Netzkabel und am Netzstecker keine Veränderungen vor. Bei Nichtbeachtung kann es zu einem elektrischen Schlag kommen und es besteht Brand- und Lebensgefahr. Falls Sie sich unsicher sind, wenden Sie sich an einen autorisierten Elektriker.



GEFAHR!

Elektrischer Schlag durch hohe Spannungen im Geräteinneren

Im Inneren des Geräts befinden sich Teile, die unter hoher elektrischer Spannung stehen. Entfernen Sie niemals Abdeckungen. Im Geräteinneren befinden sich keine vom Benutzer zu wartenden Teile. Verwenden Sie das Gerät nicht, wenn Abdeckungen, Schutzvorrichtungen oder optische Komponenten fehlen oder beschädigt sind.



VORSICHT!

Mögliche Gehörschäden

Bei angeschlossenen Lautsprechern oder Kopfhörern kann das Gerät Lautstärken erzeugen, die zu vorübergehender oder permanenter Beeinträchtigung des Gehörs führen können. Betreiben Sie das Gerät nicht ununterbrochen mit hoher Lautstärke. Reduzieren Sie die Lautstärke sofort, falls Ohrgeräusche oder Ausfälle des Gehörs auftreten sollten.



VORSICHT!

Verletzungsgefahr durch hohes Gewicht

Wegen des hohen Gewichts des Geräts sind immer mindestens zwei Personen für den Transport und die Montage erforderlich.



HINWEIS!

Betriebsbedingungen

Das Gerät ist für die Benutzung in Innenräumen ausgelegt. Um Beschädigungen zu vermeiden, setzen Sie das Gerät niemals Flüssigkeiten oder Feuchtigkeit aus. Vermeiden Sie direkte Sonneneinstrahlung, starken Schmutz und starke Vibrationen. Betreiben Sie das Gerät nur innerhalb der Umgebungsbedingungen, die im Kapitel „Technische Daten“ der Bedienungsanleitung angegeben sind. Vermeiden Sie starke Temperaturschwankungen und schalten Sie das Gerät nicht sofort nach Temperaturschwankungen ein (zum Beispiel nach dem Transport bei niedrigen Außentemperaturen). Staub und Schmutzablagerungen im Inneren können das Gerät beschädigen. Das Gerät sollte bei entsprechenden Umgebungsbedingungen (Staub, Rauch, Nikotin, Nebel usw.) regelmäßig von qualifiziertem Fachpersonal gewartet werden, um Schäden durch Überhitzung und andere Fehlfunktionen zu vermeiden.



HINWEIS!

Stromversorgung

Bevor Sie das Gerät anschließen, überprüfen Sie, ob die Spannungsangabe auf dem Gerät mit Ihrem örtlichen Stromversorgungsnetz übereinstimmt und ob die Netzsteckdose über einen Fehlerstromschutzschalter (FI) abgesichert ist. Nichtbeachtung kann zu einem Schaden am Gerät und zu Verletzungen des Benutzers führen. Wenn Gewitter aufziehen oder wenn Sie das Gerät längere Zeit nicht benutzen wollen, trennen Sie es vom Netz, um die Gefahr eines elektrischen Schlags oder eines Brands zu verringern.

3 Leistungsmerkmale

Das Digitalpiano zeichnet sich durch folgende Leistungsmerkmale aus:

- Tastatur: 88 gewichtete Tasten mit Hammermechanik und einstellbarer Anschlagdynamik.
- 16 Sounds
- 128-stimmige Polyphonie
- Hall
- Chorus
- Splitmodus
- Metronom
- Transponierfunktion
- Music Library mit 60 Übungsstücken
- Lautsprecher: 2 × 10 W
- 3 Pedale
- Anschlüsse: 2 × Kopfhörerausgang, Stereo AUX IN/OUT, USB MIDI 2.0
- Design: schwarz matt (Artnr. 448686) bzw. weiß matt (Artnr. 448687)
- Abschaltautomatik

4 Aufbauanweisungen

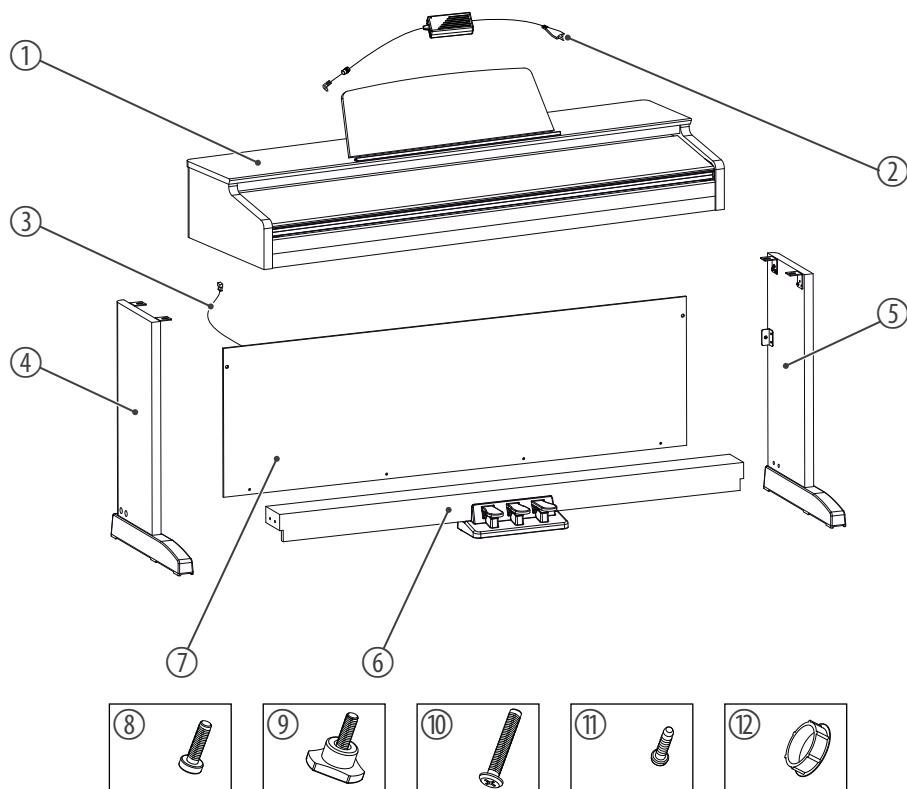

Für den Zusammenbau des Digitalpianos benötigen Sie einen Kreuzschlitzschraubendreher (nicht im Lieferumfang enthalten). Öffnen Sie die Verpackung und überprüfen Sie vor dem Aufbau, ob Ihnen der gesamte Lieferumfang, wie hier aufgelistet, vorliegt.

1	Digitalpianogehäuse	7	Rückwand
2	Netzkabel	8	Kreuzschlitzschrauben M6 × 18 (2 Stück)
3	Pedalkabel	9	Handsrauben (4 Stück)
4	Linkes Seitenteil	10	Kreuzschlitzschrauben 6 × 50 (4 Stück)
5	Rechtes Seitenteil	11	Kreuzschlitzschrauben 4 × 15 (4 Stück)
6	Pedalkasten	12	Kunststoffkappen (4 Stück)

Mechanischer Aufbau

Gehen Sie entsprechend den Abbildungen vor und verwenden Sie ausschließlich die mitgelieferten Schrauben. Andere Schrauben können das Digitalpianogehäuse beschädigen oder zu einem Stabilitätsverlust des Digitalpianos führen.

- Handschrauben (4 Stück)
- Kreuzschlitzschrauben M6 × 18 (2 Stück)
- Kreuzschlitzschrauben 6 × 50 (4 Stück)
- Kreuzschlitzschrauben 4 × 15 (4 Stück)
- Kunststoffkappen (4 Stück)

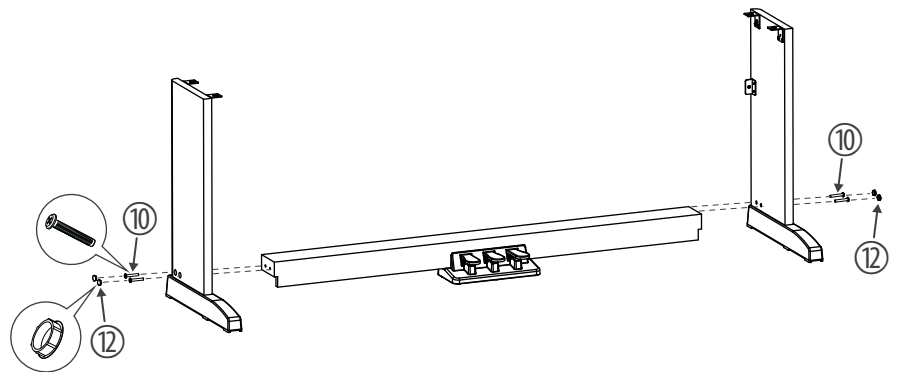

Stellen Sie den Pedalkasten zwischen das linke und das rechte Seitenteil und verwenden Sie jeweils zwei Schrauben 6 × 50 auf jeder Seite, um die beiden Seitenteile am Pedalkasten zu befestigen. Bringen Sie die vier Kunststoffkappen an.

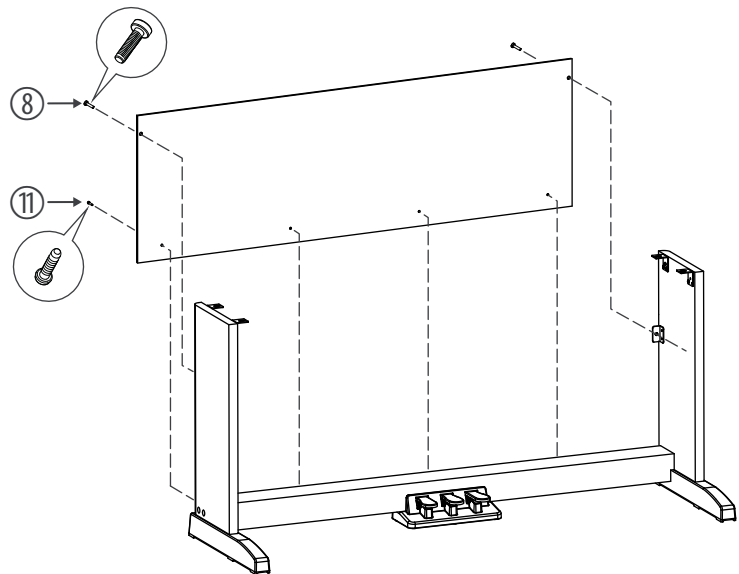

Befestigen Sie die Rückwand mit vier Schrauben 4 × 15 am Pedalkasten und mit zwei Schrauben M6 × 18 an den Haltewinkeln der Seitenteile.

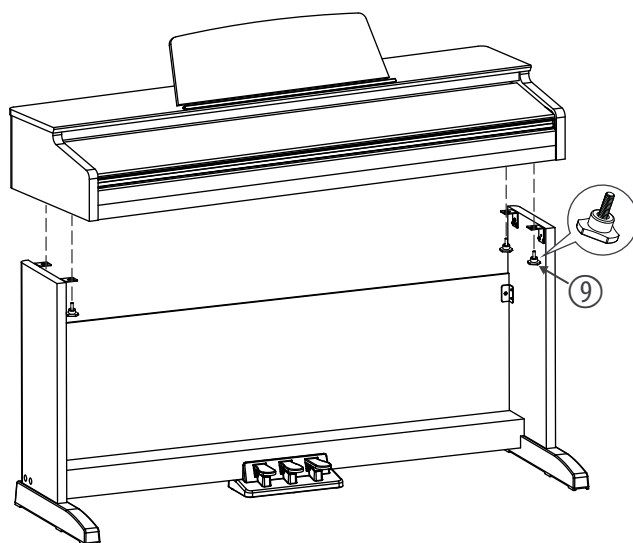

Setzen Sie das Digitalpianogehäuse auf das Gestell und befestigen Sie es mit vier Handschrauben.

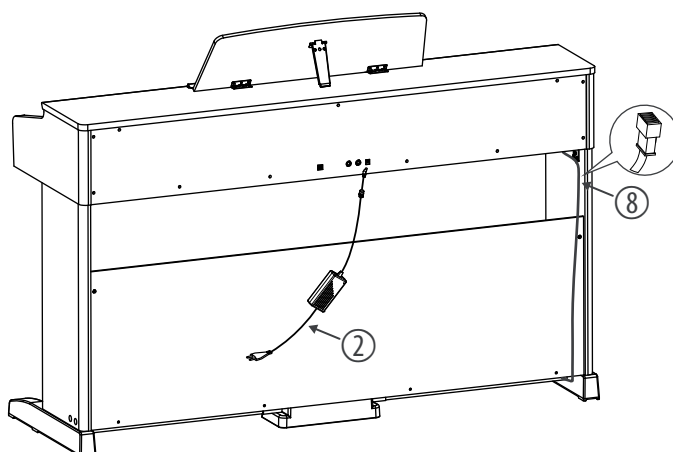

Verbinden Sie den DIN-Stecker des Pedalkabels mit der vorgesehenen Buchse auf der Unterseite des Digitalpianogehäuses. Fixieren Sie das Kabel am Untergestell und bewegen Sie das Digitalpiano an den gewünschten Standplatz.

Spannungsversorgung anschließen

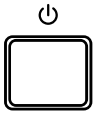

Stellen Sie sicher, dass das Gerät ausgeschaltet ist, bevor Sie es an die Versorgungsspannung anschließen, bzw. davon trennen.

VOLUME

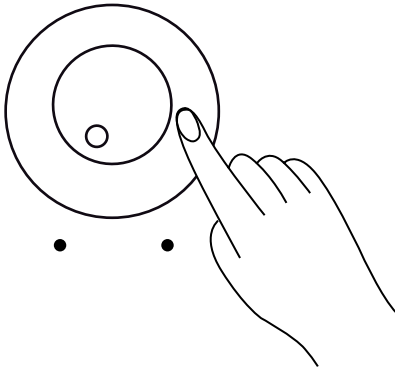

Drehen Sie den Lautstärkereglер gegen den Uhrzeigersinn auf Minimum, bevor Sie das Digitalpiano an die Versorgungsspannung anschließen oder mit anderen Geräten verbinden. Dies dient dem Schutz der Lautsprecher vor Beschädigungen.

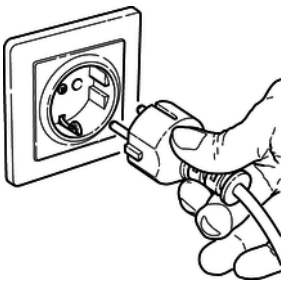

Verbinden Sie das Kabel am Netzteil Ausgang mit der Eingangsbuchse [DC IN] auf der Rückseite des Digitalpianos.

Stecken Sie den Stecker des Netzkabels in eine ordnungsgemäß angeschlossene Netzsteckdose.

5 Anschlüsse und Bedienelemente

Bedienfeld links und rechts

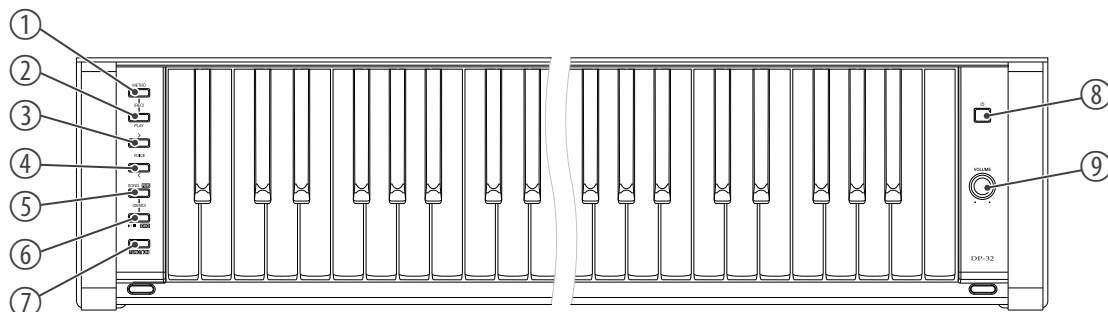

1	[METRO] Taste zum Ein- und Ausschalten des Metronoms Drücken Sie die Tasten [METRO] und [PLAY] gleichzeitig, um den Aufnahmemodus zu aktivieren.
2	[PLAY] Taste zum Starten und Beenden der Wiedergabe eigener Aufnahmen Drücken Sie die Tasten [METRO] und [PLAY] gleichzeitig, um den Aufnahmemodus zu aktivieren.
3, 4	</> Tasten zum Einstellen der Parameter
5	[SONG/RVB] Taste zum Auswählen von Übungsstücken
6	►/■/[CHO] Taste zum Starten und Beenden der Übungsstücke
7	[FUNCTION] Halten Sie diese Taste gedrückt, während Sie mit einer Pianotaste eine bestimmte Funktion aufrufen.
8	⏻ Schaltet das Digitalpiano ein und aus
9	[VOLUME] Drehregler zum Einstellen der Lautstärke

Pedale

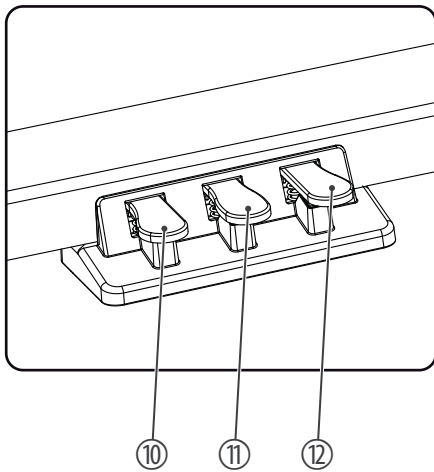

- | | |
|----|--|
| 10 | Soft-Pedal
Mit dem Soft-Pedal wird der Klang des Pianos weicher und die Gesamtlautstärke gedämpft. |
| 11 | Sostenuto-Pedal
Mit dem Sostenuto-Pedal werden die gerade gespielten Noten solange gehalten, bis Sie das Pedal wieder loslassen. |
| 12 | Sustain-Pedal
Mit dem Sustain-Pedal klingen alle gespielten Noten länger aus. Dieser Effekt simuliert das Abheben der Dämpfer eines analogen Tasteninstruments. |

Anschlüsse auf der Rückseite

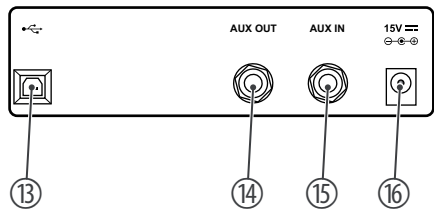

- | | |
|----|--|
| 13 | USB/MIDI-Schnittstelle zum Anschluss eines Computers |
| 14 | [AUX OUT]
Ausgang für externe Audiogeräte wie z.B. Aktivlautsprecher oder Verstärker |
| 15 | [AUX IN]
Anschluss für externe Audiogeräte wie z.B. MP3- oder CD-Player zur Nutzung der internen Lautsprecher |
| 16 | [DC IN]
Anschluss für Netzteil |

Klaviertasten

Die Tasten der Klaviatur werden in dieser Bedienungsanleitung entsprechend der folgenden Abbildung bezeichnet.

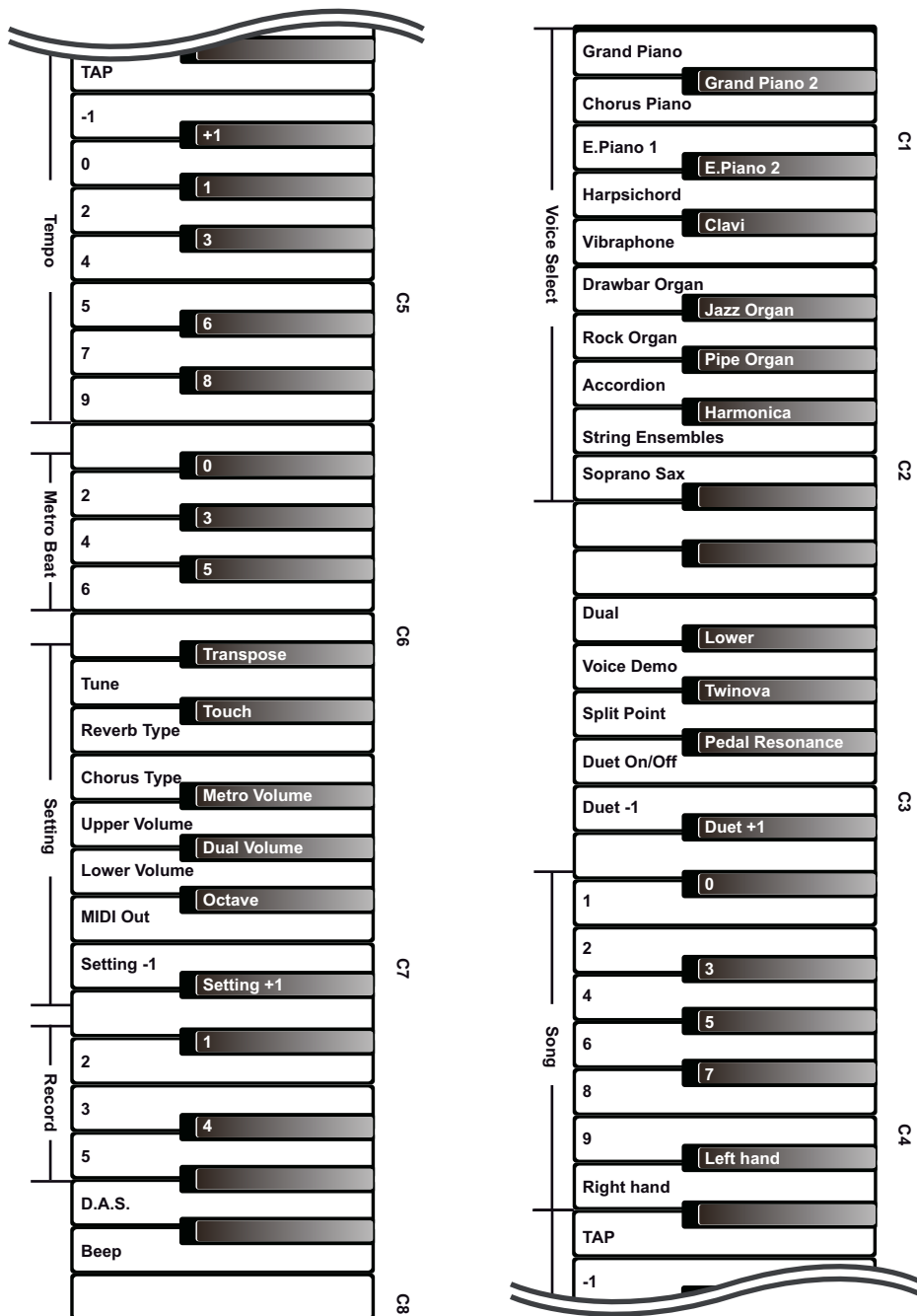

6 Anschlussmöglichkeiten

Kopfhörer

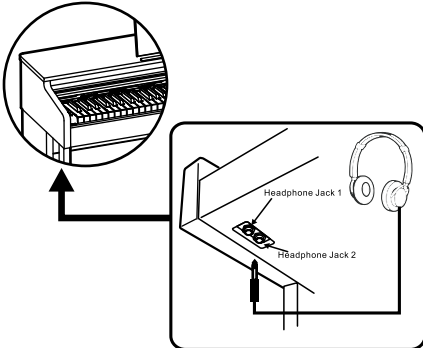

Links unter der Tastatur finden Sie die beiden Kopfhörerausgänge 1 und 2 (ausgeführt als 6,35-mm-Klinkenbuchse).

Wenn Sie einen Kopfhörer (nicht mitgeliefert) an den Ausgang 1 anschließen, bleibt die Tonausgabe über die Lautsprecher erhalten.

Bei Verwendung des Ausganges 2 schaltet dies die Lautsprecher ab.

Externe Audiogeräte über die Buchse AUX OUT

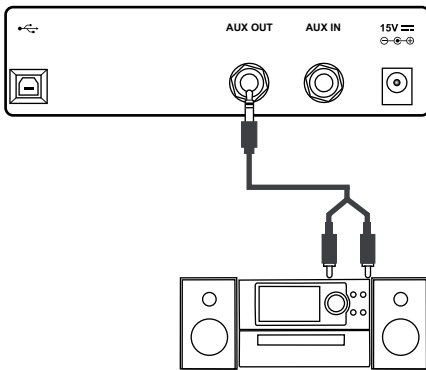

Über die Buchse AUX OUT können Sie das Digitalpiano an einen Verstärker, eine Stereoanlage, ein Mischpult oder ein Aufnahmegerät anschließen. Stecken Sie ein Ende des Audiokabels in die Buchse AUX OUT auf der Rückseite des Digitalpianos und das andere Ende in den Eingang des entsprechenden Audiogeräts.



HINWEIS!

Um Beschädigungen der Lautsprecher vorzubeugen, drehen Sie die Lautstärke auf „Minimum“, bevor Sie andere Geräte mit dem Digitalpiano verbinden.

Externe Audiogeräte über die Buchse AUX IN

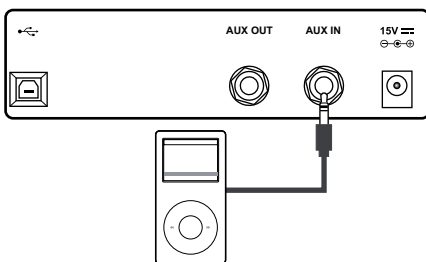

Über die Buchse AUX IN können Sie z. B. einen CD- oder MP3-Player an das Digitalpiano anschließen. Damit können Sie Musikstücke über die internen Lautsprecher des Digitalpianos wiedergeben und gleichzeitig dazu spielen. Stecken Sie ein Ende des Audiokabels in die Buchse AUX IN auf der Rückseite des Digitalpianos und das andere Ende in den Ausgang des entsprechenden Audiogeräts.

Computer über USB

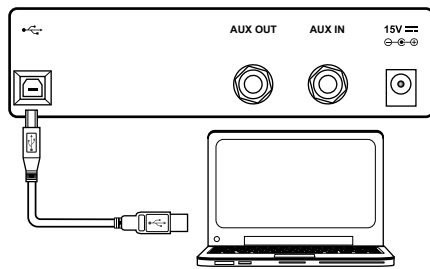

Über den USB-Anschluss können Sie das Digitalpiano zum Austausch von Daten mit einem PC verbinden. Des Weiteren erfolgt hierüber auch die Übertragung von MIDI-Daten.



HINWEIS!

Das Digitalpiano unterstützt die Computer-Betriebssysteme Windows 7, Windows 8, Windows 10, Mac OS X und aktueller.

Aktualisieren Sie das Betriebssystem Ihres Computers, falls erforderlich.



HINWEIS!

Definieren Sie die USB-Schnittstelle in der Software am Computer nicht gleichzeitig als Ein- und Ausgang. Andernfalls kommt es zu Überlappungen beim Anspielen des Digitalpianos.

7 Digitalpiano ein-/ausschalten, einrichten

7.1 Digitalpiano einschalten

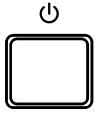

Drücken Sie zum Ein- bzw. Ausschalten des Digitalpianos den Ein-/Ausschalter rechts neben der Klaviatur.



Hören Sie nichts aus den Lautsprechern, ist die Lautstärke eventuell auf „Minimum“ eingestellt.

7.2 Abschaltautomatik

Wenn das Digitalpiano 30 Minuten lang nicht benutzt wird, schaltet es sich automatisch ab. Um es wieder einzuschalten, drücken Sie den Ein-/Ausschalter am Gerät.

Die Abschaltautomatik wird beim Einschalten des Digitalpianos automatisch aktiviert. Um die Abschaltautomatik zu deaktivieren, halten Sie beim Einschalten des Digitalpianos die erste weiße Taste links gedrückt.

7.3 Lautstärke einstellen

VOLUME

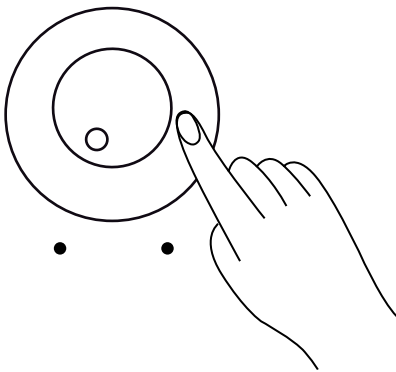

Stellen Sie mit dem Drehregler [VOLUME] eine für die Wiedergabe und das Üben angenehme Lautstärke ein. Drehen Sie den Regler im Uhrzeigersinn, um die Lautstärke zu erhöhen. Drehen Sie ihn entgegengesetzt, um die Lautstärke zu verringern.



Hören Sie nichts aus den Lautsprechern, ist die Lautstärke eventuell auf „Minimum“ eingestellt oder der Kopfhörer mit dem Kopfhörerausgang 2 verbunden.

7.4 Anschlagempfindlichkeit

Mit dieser Funktion können Sie das Ansprechverhalten der Tastatur in sechs verschiedenen Stufen einstellen.

Parameter	Bedeutung
[OFF]	Anschlagempfindlichkeit ist abgeschaltet. Das kann beim Einsatz der Orgelstimme sehr nützlich sein.
[1]	Hart 2 Bei dieser Einstellung ist die Lautstärke auch bei hartem Anschlag niedriger als üblich.
[2]	Hart 1 Bei dieser Einstellung ist die Lautstärke auch bei hartem Anschlag etwas niedriger als üblich.
[3]	Normal Einstellung, die dem üblichen Ansprechverhalten einer Tastatur entspricht.
[4]	Weich 1 Bei dieser Einstellung ist die Lautstärke auch bei weichem Anschlag etwas höher als üblich.
[5]	Weich 2 Bei dieser Einstellung ist die Lautstärke auch bei weichem Anschlag höher als üblich.

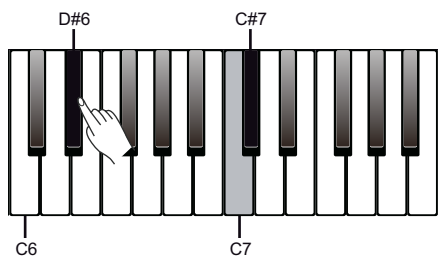
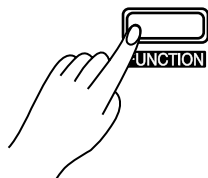

1. ➤ Halten Sie die Taste [FUNCTION] gedrückt und drücken Sie die Pianotaste [D#6].
2. ➤ Halten Sie die Taste [FUNCTION] gedrückt und drücken Sie die Pianotasten [C7] oder [C#7], um die Anschlagempfindlichkeit einzustellen.



– Halten Sie die Taste [FUNCTION] gedrückt und drücken Sie die Pianotasten [C7] und [C#7] gleichzeitig, um die Voreinstellung „3“ wiederherzustellen.

7.5 Transponieren

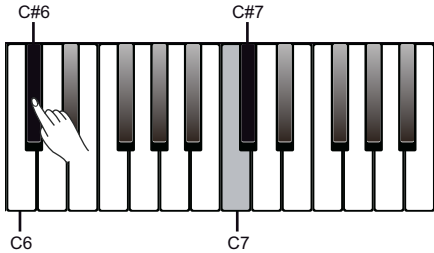
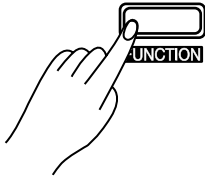

Mit dieser Funktion können Sie die Tonhöhe der Tastatur in jeweils 12 Halbtonschritten nach oben oder nach unten anpassen.

1. ➤ Halten Sie die Taste [FUNCTION] gedrückt und drücken Sie die Pianotaste [C#6].
2. ➤ Halten Sie die Taste [FUNCTION] gedrückt und drücken Sie die Pianotasten [C7] oder [C#7], um die Tonhöhe der Tastatur in 12 Halbtonschritten nach oben oder unten anzupassen.



- Halten Sie die Taste [FUNCTION] gedrückt und drücken Sie die Pianotasten [C7] und [C#7] gleichzeitig, um die Voreinstellung „00“ wiederherzustellen.
- Wenn Sie zum Beispiel den Transponierungswert auf „-05“ oder „+07“ setzen, hören Sie beim Spielen der Tasten [C] die Tonhöhe [G].

7.6 Feinstimmen

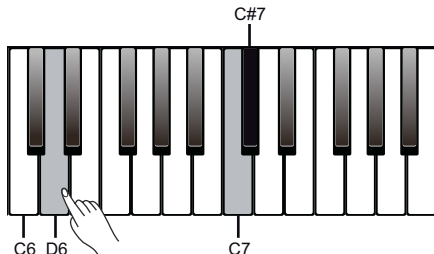
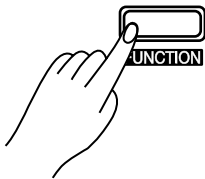

Mit dieser Funktion können Sie die gesamte Tastatur in 2-Cent-Schritten feinstimmen.

1. ➤ Halten Sie die Taste [FUNCTION] gedrückt und drücken Sie die Pianotaste [C#6].
2. ➤ Halten Sie die Taste [FUNCTION] gedrückt und drücken Sie die Pianotasten [C7] oder [C#7], um die Tastatur feinzustimmen. Pro Tastendruck ändert sich der Wert um 2 Cent im Bereich von -50 bis +50 Cent.



- Halten Sie die Taste [FUNCTION] gedrückt und drücken Sie die Tasten [C7] und [C#7] gleichzeitig, um die Voreinstellung „0 Cent“ wiederherzustellen.

7.7 Metronom

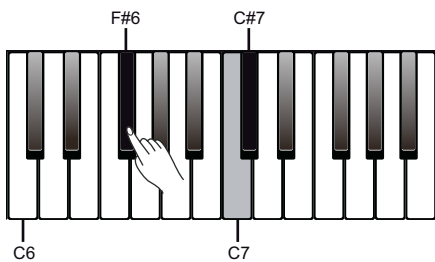
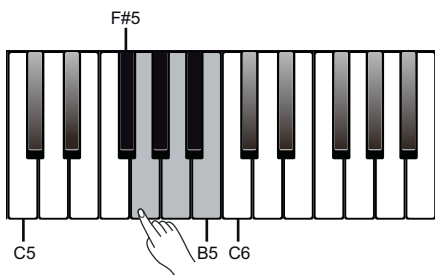
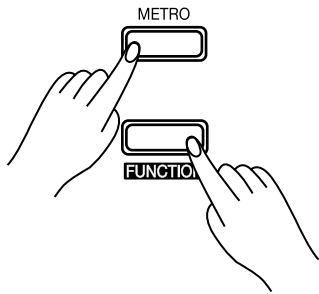

Das Metronom des Digitalpianos verfügt über sechs voreingestellte Taktarten.

1. ▶ Metronom ein- und ausschalten

Drücken Sie die Taste [METRO], um das Metronom ein- und auszuschalten.

2. ▶ Taktart einstellen

Drücken Sie die Tasten </>, um eine der voreingestellten Taktarten „0“, „2“, „3“, „4“, „5“ oder „6“ einzustellen.

Durch Gedrückthalten der Taste [FUNCTION] und Drücken einer der Pianotasten [F#5] ... [B5] können Sie die Taktart direkt einstellen.

3. ▶ Metronomlautstärke einstellen

Halten Sie die Taste [FUNCTION] gedrückt und drücken Sie die Pianotaste [F#6].

Halten Sie die Taste [FUNCTION] gedrückt und drücken Sie die Pianotasten [C7] oder [C#7], um die Metronomlautstärke zwischen „0“ ... „15“ einzustellen.



Halten Sie die Taste [FUNCTION] gedrückt und drücken Sie die Pianotasten [C7] und [C#7] gleichzeitig, um die Voreinstellung wiederherzustellen.

– Das Metronom ist während des Spielens der Übungsstücke nicht verfügbar.

7.8 Tempo

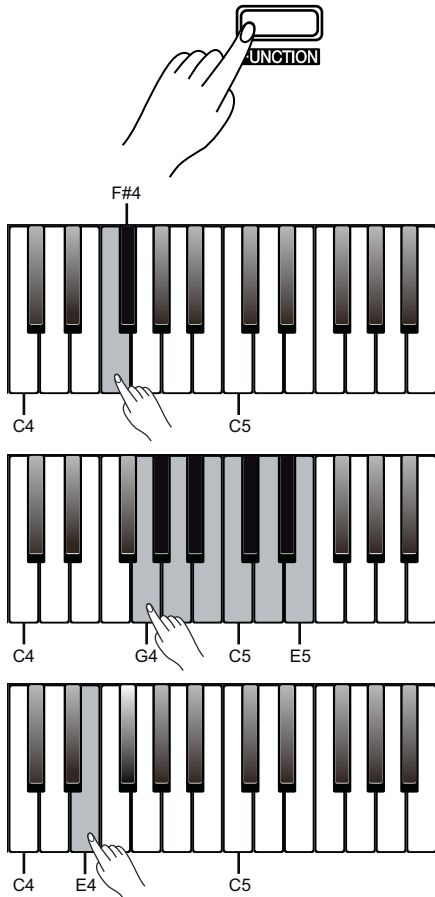

Alle vorprogrammierten Stücke und Stimmen sowie die Metronom-Funktion sind mit bestimmten Tempo-Informationen hinterlegt. Diese Voreinstellungen können jederzeit auf verschiedenem Weg angepasst werden.

1. ➤ Halten Sie die Taste [FUNCTION] gedrückt und drücken Sie die Pianotasten [F4] oder [F#4], um das Tempo in 1er-Schritten einzustellen.
2. ➤ Halten Sie die Taste [FUNCTION] gedrückt und drücken Sie die Tasten </>, um das Tempo in 10er-Schritten einzustellen.
3. ➤ Halten Sie die Taste [FUNCTION] gedrückt und drücken Sie eine der Pianotasten [G4] ... [E5], um das Tempo direkt einzustellen.
4. ➤ Halten Sie die Taste [FUNCTION] gedrückt und drücken Sie die Pianotaste [E4] im gewünschten Tempo hintereinander, um das Tempo einzustellen.



- Halten Sie die Taste [FUNCTION] gedrückt und drücken Sie die Pianotasten [F4] und [F#4] gleichzeitig, so wird das Tempo auf den voreingestellten Standardwert (120 Schläge pro Minute) zurückgesetzt.
- Das Tempo kann im Bereich von 30 bis 280 Schlägen pro Minute eingestellt werden.
- Wenn Sie das Tempo mit einer der Pianotasten [G4] bis [E5] ändern wollen, geben Sie es immer dreistellig ein. Um zum Beispiel Tempo 214 einzustellen, halten Sie die Taste [FUNCTION] gedrückt und drücken Sie hintereinander die Pianotasten [A4], [G#4] und [B4].

7.9 Tastenton

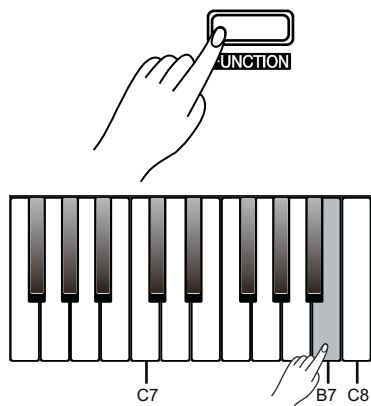

Mit dieser Funktion können Sie den Tastenton ein- bzw. ausschalten. Standardmäßig ist der Tastenton eingeschaltet.

➔ Halten Sie die Taste [FUNCTION] gedrückt und drücken Sie die Pianotaste [B7], um den Tastenton ein- bzw. auszuschalten.



- Wenn Sie den Tastenton einschalten, hören Sie jedesmal einen Ton, wenn Sie eine Funktionstaste betätigen.

7.10 Pedal-Resonanz

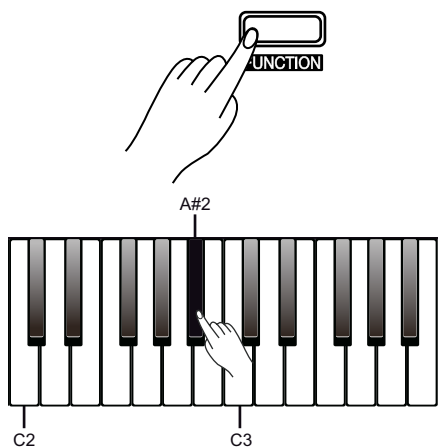

Mit dieser Funktion wird der Sustain-Effekt eines Klaviers imitiert.

➔ Drücken Sie die Taste [FUNCTION] und halten Sie diese gedrückt. Drücken Sie die Pianotaste [A#2], um den Effekt ein- und auszuschalten.



- Der Resonanz-Effekt ist aktiviert, sobald das Digitalpiano eingeschaltet wird.
- Während der Resonanz-Effekt zugeschaltet ist, wird der Chorus-Effekt des Digitalpianos unterdrückt.
- Es kann zu einer kurzen Pause kommen, wenn Sie den Resonanz-Effekt während des Spielens ein- oder ausschalten.

8 Bedienung

8.1 Demostück

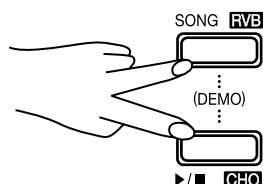

Das im Digitalpiano integrierte Demostück zeigt den Klang und den Tonhöhenumfang des Instruments.

1. ➤ Drücken Sie gleichzeitig die Taste *[SONG/RVB]* und die Taste *▶/■/[CHO]*, um die Wiedergabe des Demostücks zu starten. Das Demostück wird in einer Endlosschleife wiedergegeben.
2. ➤ Drücken Sie erneut die Taste *▶/■/[CHO]*, um die Wiedergabe zu beenden.



Während der Wiedergabe sind die Pianotasten stummgeschaltet.

8.2 Übungsstücke

8.2.1 Übungsstücke auswählen

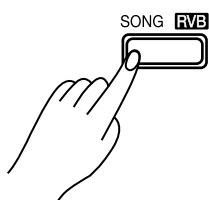

Insgesamt verfügt das Digitalpiano über 60 Übungsstücke (siehe [🔗 Kapitel 9](#) „Übungs- und Demostücke“ auf Seite 36).

1. ➤ Drücken Sie die Taste *[SONG/RVB]*, um in den Modus zur Wiedergabe von Übungsstücken zu gelangen. Die LED der Taste *[SONG/RVB]* leuchtet. Alle Übungsstücke werden in einer Endlosschleife wiedergegeben.
2. ➤ Drücken Sie die Tasten *</>* während der Wiedergabe, um ein gewünschtes Übungsstück auszuwählen.
Drücken Sie die Taste *▶/■/[CHO]*, um das ausgewählte Übungsstück in einer Endlosschleife wiederzugeben.
3. ➤ Drücken Sie die Taste *▶/■/[CHO]*, um die Wiedergabe zu beenden und den aktuellen Modus zu verlassen.

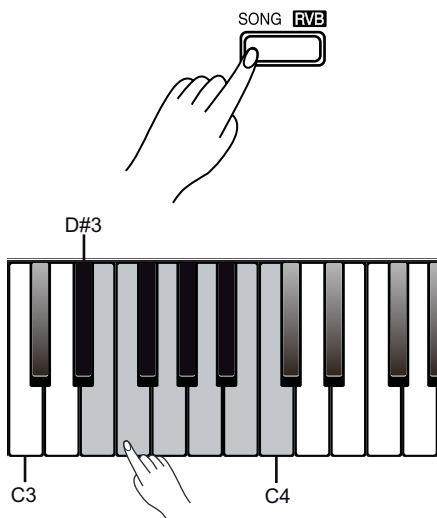

4. ▶ Übungsstück direkt auswählen

Halten Sie die Taste [FUNCTION] gedrückt und drücken Sie während der Wiedergabe eine der Pianotasten [D#3] ... [C4], um das gewünschte Übungsstück auszuwählen.



Zum Auswählen des Übungsstücks mit den Pianotasten [D#3] ... [C4] geben Sie die Nummer immer zweistellig ein. Wenn Sie zum Beispiel das achte Übungsstück auswählen wollen, drücken Sie die Pianotasten [D#3] und [B3] nacheinander.

8.2.2 Linke und/oder rechte Hand üben

Im Modus [SONG] können Sie einstellen, ob beide Spuren des Übungsstücks oder nur die linke oder rechte Spur wiedergegeben werden, sodass die Hände einzeln oder zusammen üben können.

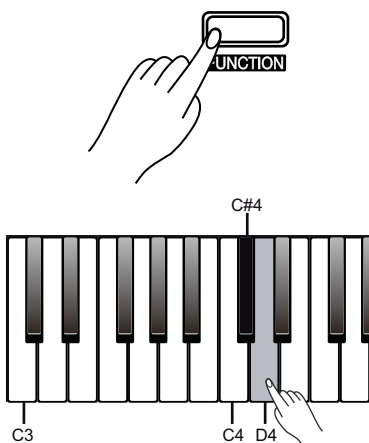

1. ▶ Um die linke Spur des Übungsstücks stummzuschalten, halten Sie die Taste [FUNCTION] gedrückt und drücken Sie die Pianotaste [C#4].

Um die Einstellung zu deaktivieren, halten Sie die Taste [FUNCTION] gedrückt und drücken Sie die Pianotaste [C#4] erneut.

2. ▶ Um die rechte Spur des Übungsstücks stummzuschalten, halten Sie die Taste [FUNCTION] gedrückt und drücken Sie die Pianotaste [D4].

Um die Einstellung zu deaktivieren, halten Sie die Taste [FUNCTION] gedrückt und drücken Sie die Pianotaste [D4] erneut.

8.3 Stimmen

8.3.1 Stimmen auswählen

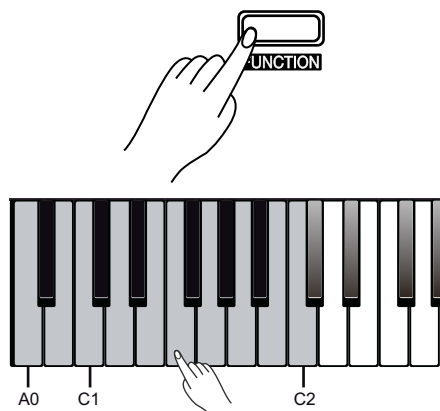

Insgesamt verfügt das Digitalpiano über 16 Stimmen, die über die Pianotasten [A0] ... [C2] aufgerufen werden können (siehe [☞ Kapitel 10 „Voice-Liste“ auf Seite 38](#)). Jede Pianotaste ist mit einer voreingestellten Stimme belegt.

1. ➤ Halten Sie die Taste [FUNCTION] gedrückt und drücken Sie eine der Pianotasten [A0] ... [C2], um die gewünschte Stimme auszuwählen.
2. ➤ Um eine andere Stimme auszuwählen, halten Sie erneut die Taste [FUNCTION] gedrückt und drücken Sie eine der Pianotasten [A0] ... [C2].
3. ➤ Drücken Sie die Tasten </>, um eine gewünschte Stimme auszuwählen.

Alternativ können Sie die 16 Stimmen des Digitalpianos, über die Tasten </> aufgerufen werden (siehe [☞ Kapitel 10 „Voice-Liste“ auf Seite 38](#)).

8.3.2 Splitmodus

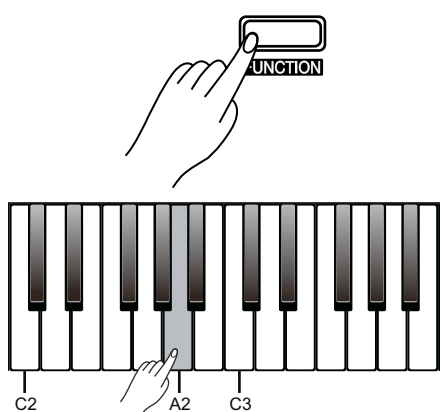
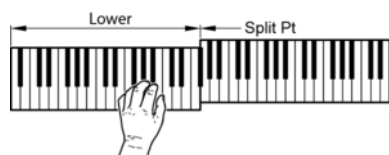

Mit dieser Funktion können Sie einen Punkt auswählen, der die gesamte Klaviatur in zwei Bereiche aufteilt und diesen Bereichen verschiedene Stimmen zuweist. Der voreingestellte Splitpunkt liegt auf der Pianotaste [F#3].

1. ➤ Halten Sie die Taste [FUNCTION] gedrückt und drücken Sie die Pianotaste [A2]. Wählen Sie eine gewünschte Pianotaste, auf die Sie den Splitpunkt legen möchten. Üblicherweise liegt der Splitpunkt innerhalb der Pianotasten [C3] ... [C6].
2. ➤ Lassen Sie die Taste [FUNCTION] los, um die Einstellung zu übernehmen.
3. ➤ Um den beiden Bereichen Stimmen zuzuweisen, wählen Sie zunächst die erste Stimme wie im Abschnitt [☞ Kapitel 8.3.1 „Stimmen auswählen“ auf Seite 27](#) beschrieben aus.

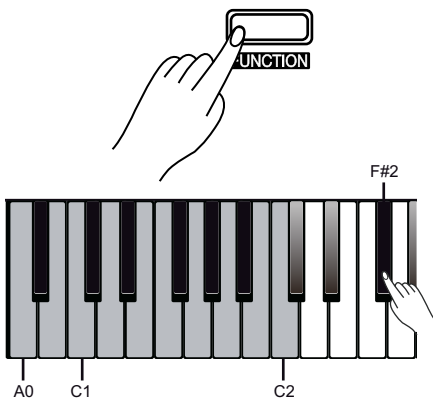

4. ▶ Um die Zweitstimme zuzuweisen, halten Sie die Taste [FUNCTION] gedrückt und drücken Sie die Pianotaste [F#2], um den Splitmodus zu starten. Die voreingestellte Zweitstimme ist „String Ensembles“.
5. ▶ Halten Sie die Taste [FUNCTION] gedrückt und drücken Sie die Pianotaste [F#2] erneut. Wählen Sie mit einer der Pianotasten [A0] ... [C2] die Zweitstimme aus.
6. ▶ Halten Sie die Taste [FUNCTION] gedrückt und drücken Sie die Pianotaste [F#2] erneut, um den Splitmodus zu beenden.

8.3.3 Dualmodus

Im Dualmodus können Sie zwei Stimmen gleichzeitig spielen.

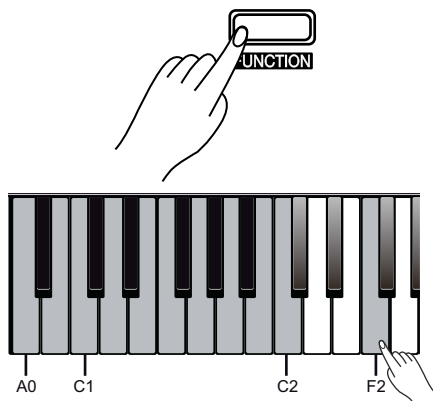

1. ▶ Wählen Sie zunächst die erste Stimme wie im Abschnitt ↗ Kapitel 8.3.1 „Stimmen auswählen“ auf Seite 27 beschrieben aus.
2. ▶ Halten Sie die Taste [FUNCTION] gedrückt und drücken Sie die Pianotaste [F2], um den Dualmodus zu starten. Die voreingestellte Zweitstimme ist „String Ensembles“.
3. ▶ Halten Sie die Taste [FUNCTION] gedrückt und drücken Sie die Pianotaste [F2] erneut. Wählen Sie mit einer der Pianotasten [A0] ... [C2] die Zweitstimme aus.
4. ▶ Halten Sie die Taste [FUNCTION] gedrückt und drücken Sie die Pianotaste [F2] erneut, um den Dualmodus zu beenden.



Wenn der Splitmodus und der Dualmodus ausgewählt sind, kann nur die rechte Spur die Zweitstimme wiedergeben.

8.3.4 Demomodus

Das Digitalpiano verfügt über 16 Demos für die einzelnen Stimmen.

1. ➤ Wählen Sie zunächst die erste Stimme wie im Abschnitt [Kapitel 8.3.1](#) „Stimmen auswählen“ auf Seite 27 beschrieben aus.
2. ➤ Halten Sie die Taste [FUNCTION] gedrückt und drücken Sie die Pianotaste [G2], um die Demo für die ausgewählte Stimme zu starten.
3. ➤ Drücken Sie die Pianotaste [G2] erneut oder drücken Sie die Taste ►/■/[CHO], um den Demomodus zu beenden.

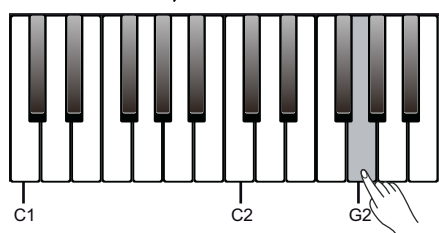
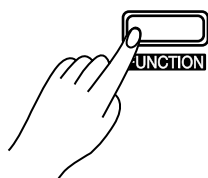

Während der Wiedergabe sind die Pianotasten stummgeschaltet.

8.3.5 Duettmodus

8.3.5.1 Duettmodus ein-/ausschalten

Mit dieser Funktion wird beim Anspielen von Akkorden im Akkordbereich der Klaviatur automatisch eine passende Begleitstimme vom Digitalpiano erzeugt. Das Digitalpiano verfügt über 32 Duett-Pattern.

1. ➤ Halten Sie die Taste [FUNCTION] gedrückt und drücken Sie die Pianotaste [B2], um den Duettmodus zu starten.
2. ➤ Halten Sie die Taste [FUNCTION] gedrückt und wählen Sie mit den Pianotasten [C3] oder [C#3] das gewünschte Duett-Pattern aus.
3. ➤ Drücken Sie erneut [B2], um die Funktion wieder zu deaktivieren.

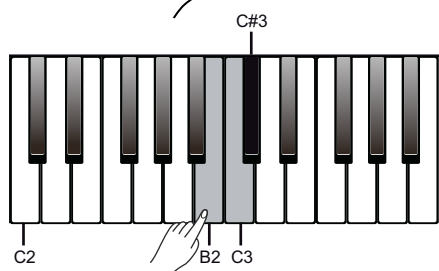
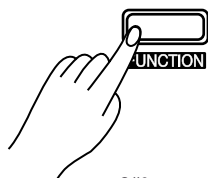

Jeder Stimme ist ein voreingestelltes Duett-Pattern zugewiesen.

8.3.5.2 Duett-Splitpunkt festlegen

Um im Duettmodus mit der linken Hand die Akkorde im Akkordbereich und mit der rechten Hand die Melodie zu spielen, können Sie einen Punkt auswählen, der die gesamte Klaviatur in zwei Bereiche aufteilt.

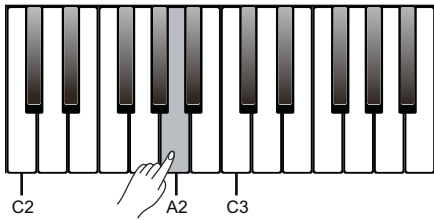
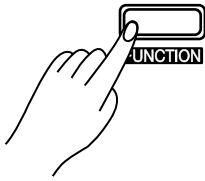

1. ➤ Halten Sie die Taste [FUNCTION] gedrückt und drücken Sie die Pianotaste [A2]. Wählen Sie eine gewünschte Pianotaste, auf die Sie den Splitpunkt legen möchten.
2. ➤ Lassen Sie die Taste [FUNCTION] los, um die Einstellung zu übernehmen.

8.3.6 TWINOVA

Im Modus TWINOVA wird die Tastatur in zwei Bereiche mit derselben Stimme und derselben Tonhöhe unterteilt.

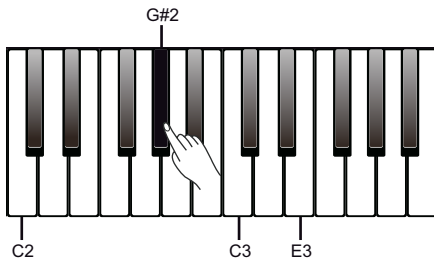
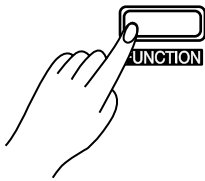

1. ➤ Halten Sie die Taste [FUNCTION] gedrückt und drücken Sie die Pianotaste [G#2], um den Modus TWINOVA zu starten.
2. ➤ Wählen Sie die gewünschte Stimme, siehe ↪ Kapitel 8.3.1 „Stimmen auswählen“ auf Seite 27.
3. ➤ Legen Sie, falls gewünscht, einen Splitpunkt fest, siehe ↪ Kapitel 8.3.2 „Splitmodus“ auf Seite 27. Der voreingestellte Splitpunkt liegt bei der Pianotaste [E3].
4. ➤ Passen Sie, falls gewünscht, den Oktav-Bereich an, siehe ↪ Kapitel 7.5 „Transponieren“ auf Seite 21.
5. ➤ Halten Sie die Taste [FUNCTION] gedrückt und drücken Sie die Pianotaste [G#2] erneut, um den Modus TWINOVA zu beenden.

8.4 Digitale Effekte

8.4.1 Chorus-Effekt

Mit der Chorus-Funktion können Sie akustische Effekte unter verschiedenen Umgebungsbedingungen simulieren.

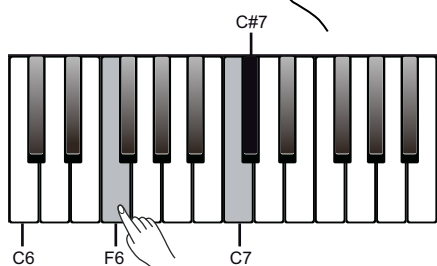
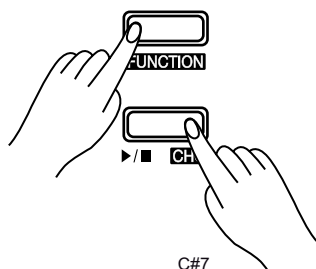

1. ➤ Halten Sie die Taste [FUNCTION] gedrückt und drücken Sie die Taste ►/■/ [CHO], um den Chorus-Effekt ein- und auszuschalten.
2. ➤ Halten Sie die Taste [FUNCTION] gedrückt und drücken Sie die Pianotaste [F6], um den Konfigurationsmodus des Chorus-Effekts aufzurufen.
3. ➤ Halten Sie die Taste [FUNCTION] gedrückt und drücken Sie die Pianotasten [C7] oder [C#7], um den gewünschten Effekt von „1“ ... „5“ einzustellen.
4. ➤ Um die Voreinstellungen wieder herzustellen, halten Sie im Konfigurationsmodus die Taste [FUNCTION] gedrückt und drücken Sie gleichzeitig [C7] und [C#7].

Parameter	Effekt	Bedeutung
[1]	Chorus 1	Leichter Choruseffekt
[2]	Chorus 2	Mittlerer Choruseffekt
[3]	Chorus 3	Starker Choruseffekt
[4]	Flanger	Flangereffekt
[5]	Rotary	Rotaryeffekt



- Der Chorus-Effekt ist standardmäßig deaktiviert, sobald das Digitalpiano eingeschaltet wird.
- Während der Chorus-Effekt zugeschaltet ist, wird der Resonanz-Effekt des Digitalpianos unterdrückt.

8.4.2 Reverb-Effekt

Mit dieser Funktion können Sie den Reverb-Effekt zuschalten und den Effekt-Typ auswählen.

1. ➔ Halten Sie die Taste [FUNCTION] gedrückt und drücken Sie die Taste [SONG/RVB], um den Hall-Effekt ein- und auszuschalten.
2. ➔ Halten Sie die Taste [FUNCTION] gedrückt und drücken Sie die Pianotaste [E6].
3. ➔ Halten Sie die Taste [FUNCTION] gedrückt und drücken Sie die Pianotasten [C7] oder [C#7], um den gewünschten Effekt von „1“ ... „5“ einzustellen.

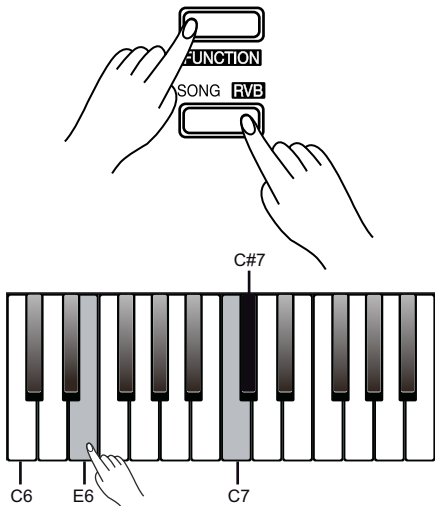

Parameter	Effekt	Bedeutung
[1]	Room	Zimmer
[2]	Hall	Hall
[3]	Church	Kirche
[4]	Delay	Verzögerung
[5]	Pan Delay	Pan Delay



Halten Sie die Taste [FUNCTION] gedrückt und drücken Sie die Pianotasten [C7] und [C#7] gleichzeitig, um die Voreinstellung „3“ wiederherzustellen.

8.4.3 Gehörrichtige Lautstärkeanpassung (DAS)

Mit dieser Funktion können Sie den Klang bei niedrigen Lautstärken der Charakteristik des menschlichen Gehörs anpassen. Der Pegel extrem hoher und tiefer Frequenzen wird dabei dynamisch angehoben, wenn Sie die Lautstärke absenken.

Die gehörrichtige Lautstärkeanpassung (DAS) ist nach dem Einschalten des Digitalpianos automatisch aktiv.

- ➔ Halten Sie die Taste [FUNCTION] gedrückt und drücken Sie die Pianotaste [A7], um die DAS-Funktion ein- oder wieder auszuschalten..

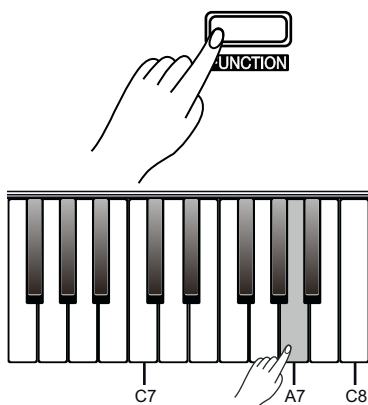

8.5 Aufnahmefunktion

Sie können mit dem Digitalpiano eigene Stücke aufnehmen und bis zu fünf Aufnahmen als Benutzer-Songs im internen Speicher hinterlegen. Nicht gespeicherte Aufnahmen gehen beim Ausschalten des Digitalpianos verloren.

8.5.1 Aufnahme vorbereiten, Aufnahme starten

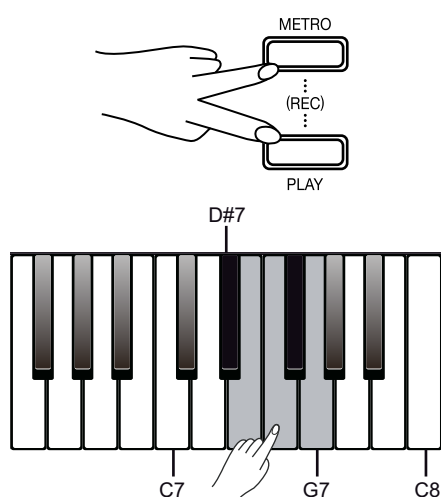

1. ➤ Drücken Sie die Tasten [METRO] und [PLAY] gleichzeitig, um den Aufnahme-
modus zu aktivieren.
2. ➤ Drücken Sie eine der Pianotasten [D#7] ... [G7], um einen Speicherplatz für die
Aufnahme auszuwählen.
 - ⇒ Die Aufnahmebereitschaft des Digitalpianos ist aktiviert. Die LED der Taste
▶/■/[CHO] blinkt.
3. ➤ Legen Sie das Tempo für die Aufnahme fest.
4. ➤ Die Aufnahme beginnt, sobald Sie die Taste ▶/■/[CHO] drücken oder den
ersten Ton oder Akkord anschlagen.
 - ⇒ Die LEDs der Tasten [METRO] und [PLAY] leuchten.

8.5.2 Aufnahme beenden

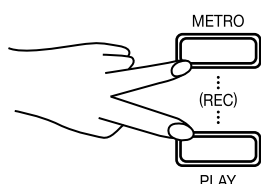

Sie können die Aufnahme jederzeit abbrechen oder beenden.

- Drücken Sie während der Aufnahme die Tasten [METRO] und [PLAY] gleich-
zeitig, um die Aufnahme zu beenden.
 - ⇒ Die Aufnahme wird beendet und auf dem gewählten Speicherplatz gespei-
chert. Die LEDs der Tasten [METRO] und [PLAY] erlöschen.



- Die zuvor gespeicherte Aufnahme des gewählten Speicherplatzes wird
überschrieben.
- Wenn die volle Speicherkapazität erreicht ist, wird die Aufnahme auto-
matisch beendet und die aufgenommenen Daten werden abgespei-
chert.

8.5.3 Aufnahme wiedergeben

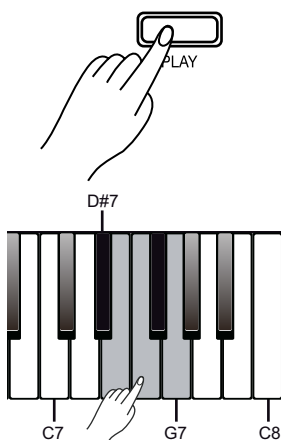

1. ➤ Halten Sie die Taste [PLAY] gedrückt und drücken Sie die eine der Pianotasten [D#7] ... [G7], um die gewünschte Aufnahme auszuwählen.
2. ➤ Drücken Sie die Taste [PLAY], um die Aufnahme abzuspielen.
⇒ Die LED der Taste [PLAY] leuchtet.
3. ➤ Drücken Sie die Taste [PLAY] erneut, um die Wiedergabe zu beenden.
⇒ Die LED der Taste [PLAY] erlischt.

8.5.4 Aufnahmen löschen

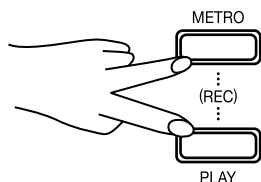

Einzelne Aufnahmen löschen

1. ➤ Wechseln Sie in den Wiedergabemodus und wählen Sie die gewünschte Aufnahme aus, wie in [Kapitel 8.5.3 „Aufnahme wiedergeben“](#) auf Seite 34 beschrieben.
2. ➤ Halten Sie die Tasten [METRO] und [PLAY] gleichzeitig gedrückt.
⇒ Die ausgewählte Aufnahme wird gelöscht.

Alle Aufnahmen löschen

1. ➤ Schalten Sie das Digitalpiano aus.
2. ➤ Drücken Sie die Tasten [METRO] und [PLAY] gleichzeitig und schalten Sie das Digitalpiano wieder ein.
⇒ Alle eigenen Aufnahmen werden gelöscht.

8.6 MIDI-Funktionen

8.6.1 USB-Verbindung mit einem Computer

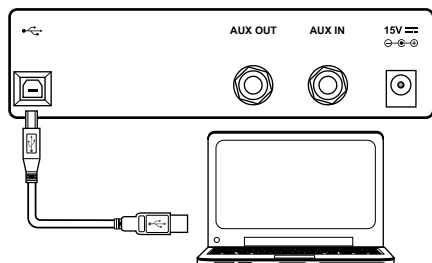

1. ➤ Starten Sie Ihren Computer.
2. ➤ Verbinden Sie den USB-Anschluss auf der Rückseite des Digitalpianos mit einem Standard-USB-Kabel (nicht im Lieferumfang enthalten) mit dem USB-Anschluss an Ihrem Computer.
3. ➤ Schalten Sie anschließend das Digitalpiano ein.

Bitte beachten Sie beim USB-Anschluss von Instrumenten an den Computer folgende Hinweise. Andernfalls können das Instrument oder der Computer „abstürzen“, was zu Datenverlust führen kann. Falls es zu einem „Absturz“ kommen sollte, schalten Sie Computer und Instrument aus und starten Sie diese nach ein paar Sekunden neu.



- Falls sich der Computer im Standby- oder Ruhezustand befindet, reaktivieren Sie den Computer, bevor Sie das USB-Kabel anschließen.
- Stellen Sie die USB-Verbindung zwischen Computer und Instrument her, bevor Sie das Instrument einschalten.
- Für weitere Anwendungen benötigen Sie ggf. eine geeignete Software zum Aufnehmen und Bearbeiten von Musik (nicht im Lieferumfang enthalten).

8.6.2 MIDI-Kanal einstellen

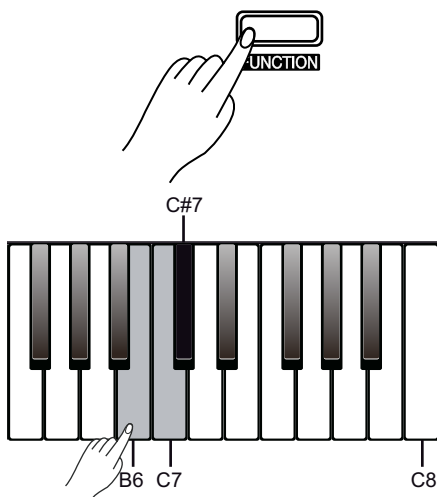

1. ➤ Halten Sie die Taste [FUNCTION] gedrückt und drücken Sie die Pianotaste [B6].
2. ➤ Halten Sie die Taste [FUNCTION] gedrückt und drücken Sie die Pianotasten [C7] oder [C#7], um einen gewünschten MIDI OUT-Kanal von „1“ ... „16“ einzustellen.



Halten Sie die Taste [FUNCTION] gedrückt und drücken Sie die Pianotasten [C7] und [C#7] gleichzeitig, um die Voreinstellung „1“ wiederherzustellen.

9 Übungs- und Demostücke

Übungsstücke

Nr.	Name	Nr.	Name
1	The Entertainer	31	Robot Doll
2	Rialto Ripples (Rag)	32	Consolation
3	Neapolitan Song	33	2-Part Invention #13 In A Minor.B.W. III
4	Waltzes	34	Minuet In G Major (BWV Anh. 114)
5	Turkish March	35	Barcarolle
6	Schos Doll's Dance No. 2	36	Norwegian Dance No.2
7	Minuet In D Major	37	Moseta Dance
8	Inquietude	38	The Small Gathering
9	Italian Polka	39	The Return
10	Moment Musical	40	The Wagtail
11	Prelude In C-Sharp Major	41	Bulie Dance
12	The Happy Farmer	42	Tender Blossom
13	The Rag-Time Dance	43	Grace
14	Piano Sonata In C Major, K.330. III	44	Cherish The Memories
15	Mazurka	45	Chopsticks
16	Prelude In E Major	46	Four Little Swans
17	Piano Sonata In A Major, K.331. I	47	Progress
18	Waltz For Piano In G-Sharp Minor	48	Eclogue
19	Gavotte	49	The Limpid Stream
20	L'Arabesque	50	Brave Cavalier
21	Austria Variation	51	The Chatterbox
22	Schos Doll's Dance No. 7	52	Tarantella
23	To A Wild Rose	53	Frankness
24	Gavotte I	54	Tender Grieving
25	Waltz	55	The Farewell
26	Minuet In G Major (BWV Anh. 116)	56	The Chase
27	Innocence	57	Habanera
28	Tchaikovsky Waltz	58	Prelude In C Major
29	Salut d' Amour	59	Fountain
30	Barcarolle	60	Für Elise

Demostück

Nr.	Name
1	Fantasia

10 Voice-Liste

Nr.	Name	Nr.	Name
1	Grand Piano	9	Drawbar Organ
2	Grand Piano 2	10	Jazz Organ
3	Chorus Piano	11	Rock Organ
4	E.Piano 1	12	Pipe Organ
5	E.Piano 2	13	Accordion
6	Harpsichord	14	Harmonica
7	Clavi	15	String Ensembles
8	Vibraphone	16	Soprano Sax

11 MIDI-Implementierungstabelle

Funktion		Gesendet	Empfangen	Anmerkungen
Basic Channel	Default	1	ALL	
	Changed	1-16	1-16	
Mode	Default	No	Mode 3	
	Messages	No	Mode 3	
	Altered	*****	No	
Note Number		0 – 127	0 – 127	
	True voice	*****	0 – 127	
Velocity Note	Note ON	Yes, 9nH, v = 1 – 127	Yes, 9nH, v = 1 – 127	
	Note OFF	No, 9nH, v = 0	Yes, 9nH, v = 0 or 8nH, v = 0 – 127	
After Touch	Keys	No	No	
	Channels	No	No	
Pitch Bend		No	Yes	
Control Change	0	Yes	Yes	Bank Select
	1	No	Yes	Modulation
	5	No	Yes	Portamento Time
	6	Yes	Yes	Data Entry
	7	Yes	Yes	Volume
	10	No	Yes	Pan
	11	No	Yes	Expression
	64	Yes	Yes	Sustain Pedal
	65	No	Yes	Portamento ON/OFF
	66	Yes	Yes	Sostenuto Pedal
	67	Yes	Yes	Soft Pedal
	80	Yes	Yes	Reverb Program
	81	Yes	Yes	Chorus Program
	91	Yes	Yes	Reverb Level
	93	Yes	Yes	Chorus Level
	120	Yes	Yes	All Sound Off
121	No	Yes	Reset All Controllers	
123	Yes	Yes	All Notes Off	

MIDI-Implementierungstabelle

Funktion		Gesendet	Empfangen	Anmerkungen
Program Change	True #	Yes *****	Yes 0 – 127	
System Exclusive		No	Yes	
System Common	Song Position Pointer	No	No	
	Song Select	No	No	
	Tune Request	No	No	
System Real Time	Clock	Yes	No	
	Commands	No *1	No *1	
Aux Messages	Local ON/OFF	No	No	
	Active Sensing	No	Yes	
	System Reset	No	Yes	
Notes:	*1 Wenn die Begleitautomatik startet, wird eine FAH-Meldung gesendet. Wenn die Begleitautomatik stoppt, wird eine FCH-Meldung gesendet.			

MIDI-Kanal-Modes

	POLY	MONO
OMNI ON	Mode 1	Mode 2
OMNI OFF	Mode 3	Mode 4

12 Fehlerbehebung

Problem	Mögliche Ursachen und Lösungen
Beim Ein- und Ausschalten des Digitalpianos ertönt ein „Plopp“-Geräusch aus den Lautsprechern.	Das ist normal. Kein Grund zur Beunruhigung.
Beim Spielen auf der Tastatur ist kein Ton zu hören.	Sorgen Sie dafür, dass der Lautstärkereglер entsprechend eingestellt ist. Prüfen Sie, ob ein Kopfhörer im Kopfhörerausgang 2 angeschlossen ist. Bei angeschlossenem Kopfhörer werden die Lautsprecher des Digitalpianos stummgeschaltet.
Bei Benutzung eines Mobiltelefons treten Störungen auf.	Die Benutzung eines Mobiltelefons in der Nähe des Digitalpianos kann Interferenzen verursachen. Um das zu verhindern, schalten Sie das Mobiltelefon ab oder benutzen Sie es nur in entsprechender Entfernung.
Wenn ein Computer angeschlossen ist, wird das Digitalpiano nicht erkannt.	Prüfen Sie, ob das USB-Kabel korrekt angeschlossen ist. Schließen Sie das USB-Kabel an einen anderen USB-Anschluss des Computers an.

13 Technische Daten

Eingangsanschlüsse	Spannungsversorgung	DC-Anschluss für Steckernetzteil
	USB-Schnittstelle	USB-to-host
	AUX in	1 × 6,35-mm-Klinkenbuchse
Ausgangsanschlüsse	Kopfhörer	2 × 6,35-mm-Klinkenbuchse
	AUX out	1 × 6,35-mm-Klinkenbuchse
Tastatur	88 gewichtete Tasten mit Hammermechanik	
	Anschlagempfindlichkeit einstellbar	
Polyphonie	128-stimmig polyphon	
Sounds	16	
Effekte	Hall, Chorus, Reverb, DAS	
Pedale	Soft, Sostenuto, Sustain	
Tonhöhenanpassung	Transponieren	-12 ... +12
	Stimmen	-50 ... +50
Funktionen	Metronom	0, 2, 3, 4, 5 oder 6
	Tempo	30 ... 280
Demo- und Übungsstücke	61	
Speicher	5 × Speicherplätze für eigene Aufnahmen	
Lautsprecher	2 × 10 W	
Verstärker	2 × 20 W	
Spannungsversorgung	Externes Steckernetzteil, 100 - 240 V ~ 50/60 Hz	
Betriebsspannung	15 V $\overline{\text{---}}$ / 2500 mA, Plus am Innenleiter	
Betriebssystem	Windows 7, Windows 8, Windows 10, Mac OSX und aktueller	
Abmessungen (B × H × T)	1320 mm × 815 mm × 440 mm	
Gewicht	38,5 kg	
Farbe	Schwarz matt	Artnr. 448686
	Weiß matt	Artnr. 448687
Umgebungsbedingungen	Temperaturbereich	0 °C...40 °C
	relative Luftfeuchte	20 %...80 % (nicht kondensierend)

Weitere Informationen

Oberfläche	Satiniert
Holztastatur	Nein
Ivory Feel Tastatur	Nein
Begleitautomatik	Nein
Anzahl der Rhythmen	0

14 Stecker- und Anschlussbelegungen

Einführung

Dieses Kapitel hilft Ihnen dabei, die richtigen Kabel und Stecker auszuwählen, um Ihr wertvolles Equipment so zu verbinden, dass ein perfektes Sound-Erlebnis gewährleistet wird.

Bitte beachten Sie diese Tipps, denn gerade im Bereich „Sound & Light“ ist Vorsicht angesagt: Auch wenn ein Stecker in die Buchse passt, kann das Resultat einer falschen Verbindung eine zerstörte Endstufe, ein Kurzschluss oder „nur“ eine schlechte Übertragungsqualität sein!

Symmetrische und unsymmetrische Übertragung

Die unsymmetrische Übertragung findet vor allem im semiprofessionellen Umfeld und im HiFi-Bereich Verwendung. Instrumentenkabel mit zwei Leitern (eine Ader plus Abschirmung) sind typische Vertreter der unsymmetrischen Übertragung. Ein Leiter ist dabei für die Masse und die Schirmung zuständig, das Nutzsignal wird über den zweiten Leiter übertragen.

Die unsymmetrische Übertragung ist anfällig gegen elektromagnetische Störungen, besonders bei niedrigen Pegeln wie beispielsweise von Mikrofonen und bei langen Kabeln.

Im professionellen Umfeld wird deshalb die symmetrische Übertragung vorgezogen, denn diese ermöglicht eine störungsfreie Übermittlung der Nutzsignale auch über weite Strecken hinweg. Neben den Leitern für „Masse“ und „Nutzsignal“ kommt bei einer symmetrischen Übertragung ein weiterer Leiter hinzu. Dieser überträgt ebenfalls das Nutzsignal, jedoch um 180° phasengedreht.

Da die Störsignale auf beide Leiter gleichermaßen wirken, wird durch Subtraktion der phasengedrehten Signale das Störsignal vollkommen ausgelöscht. Das Ergebnis ist das reine Nutzsignal ohne Störgeräusche.

Dreipolige 6,35-mm-Klinkenstecker (stereo, unsymmetrisch)



1	Signal (links)
2	Signal (rechts)
3	Masse

15 Umweltschutz

Verpackungsmaterial entsorgen



Für die Verpackungen wurden umweltverträgliche Materialien gewählt, die einer normalen Wiederverwertung zugeführt werden können. Sorgen Sie dafür, dass Kunststoffhüllen, Verpackungen, etc. ordnungsgemäß entsorgt werden.

Werfen Sie diese Materialien nicht einfach weg, sondern sorgen Sie dafür, dass sie einer Wiederverwertung zugeführt werden. Beachten Sie die Hinweise und Kennzeichen auf der Verpackung.

Entsorgen Ihres Altgeräts



Dieses Produkt unterliegt der europäischen Richtlinie über Elektro- und Elektronik-Altgeräte (WEEE-Richtlinie – Waste Electrical and Electronic Equipment) in ihrer jeweils aktuell gültigen Fassung. Entsorgen Sie Ihr Altgerät nicht mit dem normalen Hausmüll.

Entsorgen Sie das Produkt über einen zugelassenen Entsorgungsbetrieb oder über Ihre kommunale Entsorgungseinrichtung. Beachten Sie dabei die in Ihrem Land geltenden Vorschriften. Setzen Sie sich im Zweifelsfall mit Ihrer Entsorgungseinrichtung in Verbindung.

