

TASCAM

D01168580A

CD-6010

CD-Player

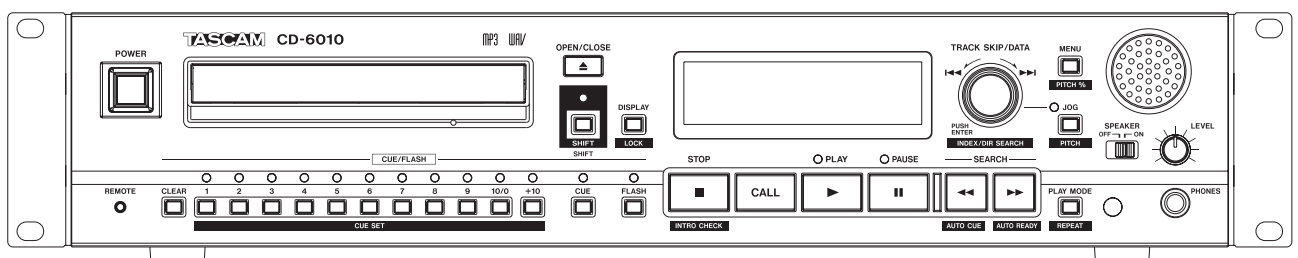

Benutzerhandbuch

Wichtige Hinweise zu Ihrer Sicherheit



CAUTION
RISK OF ELECTRIC SHOCK
DO NOT OPEN



VORSICHT! Gefahr eines Stromschlags. Öffnen Sie nicht das Gehäuse. Es befinden sich keine vom Anwender zu wartenden Teile im Gerät. Lassen Sie das Gerät nur von qualifiziertem Fachpersonal reparieren.



Dieses Symbol, ein Blitz in einem Dreieck, warnt vor nicht isolierten, elektrischen Spannungen im Inneren des Geräts, die zu einem gefährlichen Stromschlag führen können.



Dieses Symbol, ein Ausrufezeichen in einem Dreieck, weist auf wichtige Bedienungs- oder Sicherheitshinweise hin.

- Diese Anleitung ist Teil des Geräts. Bewahren Sie sie gut auf und geben Sie das Gerät nur mit dieser Anleitung weiter.
- Lesen Sie diese Anleitung, um das Gerät fehlerfrei nutzen zu können und sich vor eventuellen Restgefahren zu schützen.
- Beachten Sie alle Warnhinweise. Neben den hier aufgeführten allgemeinen Sicherheitshinweisen sind möglicherweise weitere Warnungen an entsprechenden Stellen dieses Handbuchs aufgeführt.
- Lassen Sie Wartungsarbeiten und Reparaturen nur von einem Tascam-Servicecenter ausführen. Bringen Sie das Gerät zu einem Tascam-Servicecenter, wenn es Regen oder Feuchtigkeit ausgesetzt war, wenn Flüssigkeit oder Fremdkörper hinein gelangt sind, wenn es heruntergefallen ist oder nicht normal funktioniert oder wenn das Netzkabel beschädigt ist. Benutzen Sie das Gerät nicht mehr, bis es repariert wurde.

Bestimmungsgemäße Verwendung

Benutzen Sie das Gerät nur zu dem Zweck und auf die Weise, wie in dieser Anleitung beschrieben.



WARNUNG

Schutz vor Sach- und Personenschäden durch Stromschlag, Kurzschluss oder Brand

- Öffnen Sie nicht das Gehäuse.
- Stellen Sie das Gerät in der Nähe einer gut erreichbaren Steckdose auf. Es muss jederzeit möglich sein, den Netzstecker zu ziehen, um das Gerät vom Stromnetz zu trennen.
- Verbinden Sie das Gerät nur dann mit dem Stromnetz, wenn die Angaben auf dem Gerät mit der örtlichen Netzspannung übereinstimmen. Fragen Sie im Zweifelsfall einen Elektrofachmann.
- Wenn der mitgelieferte Netzstecker nicht in Ihre Steckdose passt, ziehen Sie einen Elektrofachmann zu Rate.
- Verwenden Sie nur den mitgelieferten oder vom Hersteller empfohlene Wechselstromadapter. Verwenden Sie den Wechselstromadapter nicht mit anderen Geräten.
- Sorgen Sie dafür, dass das Netzkabel nicht gedehnt, gequetscht oder geknickt werden kann – insbesondere

am Stecker und am Netzkabelausgang des Geräts – und verlegen Sie es so, dass man nicht darüber stolpern kann.

- Ziehen Sie den Netzstecker bei Gewitter oder wenn Sie das Gerät längere Zeit nicht benutzen.
- Wenn das Gerät raucht oder einen ungewöhnlichen Geruch verströmt, trennen Sie es sofort vom Stromnetz, entfernen Sie die Batterien/Akkus und bringen Sie es zu einem Tascam-Servicecenter.
- Stellen Sie das Gerät immer so auf, dass es nicht nass werden kann. Setzen Sie das Gerät niemals Regen, hoher Luftfeuchte oder anderen Flüssigkeiten aus.
- Stellen Sie keine mit Flüssigkeit gefüllten Behälter (Vasen, Kaffeetassen usw.) auf das Gerät.
- Reinigen Sie das Gerät nur mit einem trockenen Tuch.

Schutz vor Sach- und Personenschäden durch Überhitzung

- Versperren Sie niemals vorhandene Lüftungsöffnungen.
- Stellen Sie das Gerät nicht in der Nähe von Hitze abstrahlenden Geräten (Heizlüfter, Öfen, Verstärker usw.) auf.
- Stellen Sie dieses Gerät nicht an einem räumlich beengten Ort ohne Luftzirkulation auf.

Schutz vor Sach- und Personenschäden durch falsches Zubehör

- Verwenden Sie nur Zubehör oder Zubehörtteile, die der Hersteller empfiehlt.
- Verwenden Sie nur Wagen, Ständer, Stative, Halter oder Tische, die vom Hersteller empfohlen oder mit dem Gerät verkauft werden.



Schutz vor Hörschäden

- Denken Sie immer daran: Hohe Lautstärkepegel können schon nach kurzer Zeit Ihr Gehör schädigen.

Schutz vor Sach- und Personenschäden durch Batterien/Akkus

In diesem Produkt kommen Batterien/Akkus zum Einsatz. Unsachgemäßer Umgang mit Batterien/Akkus kann dazu führen, dass Säure austritt, die Batterien/Akkus explodieren oder in Brand geraten oder andere Sach- und Personenschäden auftreten. Befolgen Sie immer die hier aufgeführten Vorsichtsmaßnahmen beim Umgang mit Batterien/Akkus.

- Werfen Sie Batterien/Akkus nicht ins Feuer, erhitzen Sie sie nicht und schützen Sie sie vor direkter Sonneneinstrahlung.
- Nehmen Sie Batterien/Akkus nicht auseinander. Werfen Sie Batterien/Akkus nicht ins Feuer und halten Sie sie fern von Wasser und anderen Flüssigkeiten.
- Versuchen Sie nicht, Batterien aufzuladen, die nicht wiederaufladbar sind.
- Verwenden Sie keine andere Batterien/Akkus als angegeben. Verwenden Sie nur Batterien/Akkus des gleichen Typs. Verwenden Sie keine neue Batterien/Akkus zusammen mit alten.
- Schalten Sie das Gerät immer aus, bevor Sie Batterien/Akkus einlegen.
- Achten Sie beim Einlegen der Batterien/Akkus auf die richtige Polarität: Der Pluspol muss auf die jeweilige Plusmarkierung im Batteriefach (+) ausgerichtet sein.

Wichtige Hinweise zu Ihrer Sicherheit

- Nehmen Sie die Batterien/Akkus heraus, wenn Sie das Gerät längere Zeit nicht benutzen.
- Transportieren oder lagern Sie Batterien/Akkus nicht zusammen mit metallenen Halsketten, Haarnadeln oder ähnlichen Gegenständen aus Metall.
- Wenn Batterien/Akkus ausgelaufen sind, wischen Sie austretende Säure vorsichtig aus dem Batteriefach, bevor Sie neue Batterien/Akkus einlegen. Berühren Sie die austretende Säure keinesfalls mit bloßer Haut. Verätzungsgefahr! Batteriesäure, die in die Augen gelangt, kann zum Erblinden führen. Waschen Sie das betroffene Auge sofort mit viel sauberem Wasser aus

- (nicht reiben) und wenden Sie sich umgehend an einen Arzt oder ein Krankenhaus. Batteriesäure auf Haut oder Kleidung kann Verätzungen hervorrufen. Auch hier gilt: Sofort mit reichlich klarem Wasser abwaschen und umgehend einen Arzt aufsuchen.
- Wenn Sie Batterien/Akkus entsorgen, beachten Sie die Entsorgungshinweise auf den Batterien/Akkus sowie die örtlichen Gesetze und Vorschriften. Werfen Sie Batterien/Akkus niemals in den Hausmüll.

Vorsichtsmaßnahmen für Lasergeräte

Dieses Gerät ist nach der internationalen Norm IEC 60825-1 als Laser-Produkt der Klasse 1 klassifiziert. Es arbeitet mit einem unsichtbaren Laserstrahl, der im Normalbetrieb ungefährlich ist. Das Gerät verfügt über Sicherheitsvorkehrungen, die das Austreten des Laserstrahls verhindern. Diese Sicherheitsvorkehrungen dürfen nicht beschädigt werden.

WARNUNG

- Gehäuse nicht aufschrauben.
- Unsichtbare Laserstrahlung tritt aus, wenn das Gehäuse geöffnet und die Sicherheitsverriegelung überbrückt ist. Nicht dem Strahl aussetzen!
- Ein beschädigtes Gerät darf nicht betrieben und nur in einer Fachwerkstatt repariert werden.

Laseroptik

Typ:	HOF-1501XB
Hersteller:	Hitachi Media Electronics
Ausgangsleistung:	<0,5 mW an der Objektivlinse
Wellenlänge:	785 nm ±22 nm
Angewendete Norm:	IEC 60825-1:2007

Angaben zur Umweltverträglichkeit und zur Entsorgung

Entsorgung von Altgeräten und Batterien

Wenn ein Symbol einer durchgestrichenen Mülltonne auf einem Produkt, der Verpackung und/oder der begleitenden Dokumentation angebracht ist, unterliegt dieses Produkt den europäischen Richtlinien 2002/96/EC und/oder 2006/66/EC sowie nationalen Gesetzen zur Umsetzung dieser Richtlinien.



Richtlinien und Gesetze schreiben vor, dass Elektro- und Elektronik-Altgeräte sowie Batterien und Akkus nicht in den Hausmüll (Restmüll) gelangen dürfen. Um die fachgerechte Entsorgung, Aufbereitung und Wiederverwertung sicherzustellen, sind Sie verpflichtet, Altgeräte und entleerte Batterien/Akkus über staatlich dafür vorgesehene Stellen zu entsorgen.

Durch die ordnungsgemäße Entsorgung solcher Geräte und Batterien/Akkus leisten Sie einen Beitrag zur Einsparung wertvoller Rohstoffe und verhindern potenziell schädliche Auswirkungen auf die menschliche Gesundheit und die Umwelt, die durch falsche Abfallentsorgung entstehen können. Die Entsorgung ist für Sie kostenlos.

Enthalten Batterien/Akkus mehr als die in der Richtlinie festgelegte Menge an Blei (Pb), Quecksilber (Hg) oder Cadmium (Cd), so ist zusätzlich zur Mülltonne die entsprechende chemische Abkürzung angeben.



Pb, Hg, Cd

Weitere Informationen zur Wertstoffsammlung und Wiederverwertung von Altgeräten und Batterien/Akkus erhalten Sie bei Ihrer Stadtverwaltung, dem für Sie zuständigen Abfallentsorgungsunternehmen oder der Verkaufsstelle, bei der Sie das Produkt erworben haben.

Hinweis zum Stromverbrauch

Dieses Gerät verbraucht auch dann eine geringe Menge Strom, wenn es mit dem Stromnetz verbunden und ausgeschaltet ist.

Wichtige Hinweise zu Ihrer Sicherheit

Information zur CE-Kennzeichnung

- Ausgelegt für die folgende elektromagnetische Umgebung: E4
- Einschaltstoßstrom: 14 A

Informationen zur elektromagnetischen Verträglichkeit

Dieses Gerät wurde auf die Einhaltung der Grenzwerte gemäß der EMV-Richtlinie 2004/108/EG der Europäischen Gemeinschaft hin geprüft. Diese Grenzwerte gewährleisten einen angemessenen Schutz vor schädlichen Störungen im Wohnbereich. Dieses Gerät erzeugt und nutzt Energie im Funkfrequenzbereich und kann solche ausstrahlen. Wenn es nicht in Übereinstimmung mit den Anweisungen der Dokumentation installiert und betrieben wird, kann es Störungen im Rundfunkbetrieb verursachen.

Grundsätzlich sind Störungen jedoch bei keiner Installation völlig ausgeschlossen. Sollte dieses Gerät Störungen des Rundfunk- und Fernsehempfangs verursachen, was sich durch Ein- und Ausschalten des Geräts überprüfen lässt, so kann der Benutzer versuchen, die Störungen durch eine oder mehrere der folgenden Maßnahmen zu beseitigen:

- Richten Sie die Empfangsantenne neu aus, oder stellen Sie sie an einem anderen Ort auf.
- Vergrößern Sie den Abstand zwischen dem Gerät und dem Empfänger.
- Schließen Sie das Gerät an eine Steckdose an, die mit einem anderen Stromkreis verbunden ist als die Steckdose des Empfängers.
- Wenden Sie sich an Ihren Händler oder einen Fachmann für Rundfunk- und Fernsehtechnik.

Warnhinweis

Änderungen oder Modifikationen am Gerät, die nicht ausdrücklich von der TEAC Corporation geprüft und genehmigt worden sind, können zum Erlöschen der Betriebserlaubnis führen.

Bitte tragen Sie hier die Modellnummer und die Seriennummer (siehe Geräterückseite) ein, um sie mit Ihren Unterlagen aufzubewahren.

Modellnummer _____

Seriennummer _____

Wichtige Hinweise zu Ihrer Sicherheit	2
1 Bevor Sie beginnen	6
Ausstattungsmerkmale	6
Auspacken/Lieferumfang.....	7
Was Sie über dieses Handbuch wissen sollten...	7
Informationen zum Markenrecht	7
Ergänzende Sicherheitshinweise zur Aufstellung..	7
Stromversorgung	8
Das Gerät reinigen	8
Hinweise zu CDs	8
2 Die Bedienelemente und ihre Funktionen	9
Gerätevorderseite	9
Geräterückseite.....	12
Das Display	13
Drahtlose Fernbedienung Tascam RC-500	14
3 Vorbereitende Schritte	16
Verbindungen herstellen	16
Die Fernbedienung nutzen	17
Die Fernbedienung deaktivieren	18
Bedienfeldsperre	18
4 Das Menü	19
Das Menü im Überblick.....	19
Grundsätzliches zur Bedienung des Menüs.....	19
5 Grundlegende Wiedergabefunktionen ..	20
Kompatible CD- und Dateiformate	20
Verzeichnisse und Titel auf Daten-CDs	20
CDs einlegen und entnehmen	21
Auswurfstastensperre	21
Eine CD wiedergeben	21
Einen bestimmten Titel aufsuchen.....	21
Index- und Verzeichnissuche	22
Titel mit den SEARCH-Tasten durchsuchen.....	23
Titel mit der Jog-Funktion durchsuchen.....	23
Die Wiedergabearten	23
6 Weitere Wiedergabefunktionen	24
Auto-Cue-Funktion	24
Auto-Ready-Funktion	24
Letzte Wiedergabeposition merken (Resume-Funktion)	25
Zur letzten Wiedergabeposition zurückkehren (Call-Funktion).....	25
Wiedergabepositionen direkt ansteuern (Cue-Funktion)	25
Inkrementelle Wiedergabe	25
Wiederholte Wiedergabe	26
Alle Titel anspielen (Intro-Check-Funktion)	27
Wiedergabestart bei Stromzufuhr (Timer-Funktion).....	27
Die Geschwindigkeit/Tonhöhe beeinflussen (Pitch-Control).....	27
Die Wiedergabegeschwindigkeit ohne Beeinflussung der Tonhöhe ändern (Tonart halten)	28
Programmierte Wiedergabe	28
Titel einblenden und ausblenden (Fade-Funktion).....	30
Einige Sekunden im Titel zurückspringen (Skip-Back-Funktion)	30
Die Sofortstart-Funktion nutzen	31
Automatischer Laufwerkswechsel (Relay-Wiedergabe)	32
Die Laufzeitanzeige umschalten	32
Den Framewert anzeigen	32
Ankündigung des Titeldes (EOM TRACK-Signalisierung)	33
Ankündigung des CD-Endes (EOM CD-Signalisierung).....	33
Die Pausendauer zwischen Titeln anpassen	33
Monoausgabe	34
Den CD-Player mit einem Fußschalter bedienen	34
Den CD-Player mit einer Fernbedienung bedienen	34
Die serielle Schnittstelle nutzen	35
7 Sonstige Funktionen	36
Die Werkseinstellungen wiederherstellen	36
Die Firmwareversion überprüfen.....	36
Das Ausgabeformat des Digitalausgangs festlegen	36
Pegelabsenkung am Analogausgang	36
Die Parallelschnittstelle nutzen	37
Faderstart und Eventstart	37
8 Problembehebung/Fehlermeldungen	38
Problembehebung	38
Fehlermeldungen	38
9 Technische Daten	39
Medien und Audioformate	39
Analogausgänge	39
Digitalausgänge	39
Steueranschlüsse	39
Leistungsdaten Audio	39
Stromversorgung und sonstige Daten.....	39
Permanentspeicher	39
Maßzeichnung.....	40

1 – Bevor Sie beginnen

Vielen Dank, dass Sie sich für den CD-Player CD-6010 von Tascam entschieden haben.

Bevor Sie das Gerät anschließen und benutzen, empfehlen wir Ihnen, diese Gebrauchsanweisung aufmerksam durchzulesen. Nur so ist sichergestellt, dass Sie verstehen, wie man es ordnungsgemäß anschließt und bedient. Bewahren Sie diese Gebrauchsanweisung gut auf, und geben Sie sie immer zusammen mit der Fernbedienung weiter, da sie zum Gerät gehört.

Das Benutzerhandbuch steht Ihnen auch auf der Tascam-Website unter <http://tascam.de> zum Download zur Verfügung.

Ausstattungsmerkmale

- Anti-Schock-Speicher verhindert Aussetzer durch Erschütterungen
- Pitch-Control-Funktion (Tonhöhe/Geschwindigkeit um $\pm 16\%$ ändern)
- Neben handelsüblichen Audio-CDs können auch CD-Rs mit Audiodateien in den Formaten MP3 und WAV wiedergegeben werden
- Framegenaues Aufsuchen von Wiedergabepositionen
- Parallelschnittstelle für die ferngesteuerte Bedienung
- Neben den Laufwerksfunktionen kann über die Parallelschnittstelle auch der Faderstart, Eventstart, Sofortstart und Direktstart ausgelöst werden
- Serielle Schnittstelle (RS-232C) zur Verbindung mit einem Computer oder Fernsteuerung mithilfe eines externen Controllers
- Speicher für Wiedergabeprogramme und Cuepunkte von maximal 100 CDs
- Inkrementelle Wiedergabe
- Mit der Auto-Ready-Funktion schaltet das Laufwerk nach der Wiedergabe eines Titels automatisch am Beginn des folgenden Titels auf Pause
- Die Auto-Cue-Funktion ermöglicht das automatische Aufsuchen der Position, an der das Audiosignal eines Titels einsetzt
- Steuerung von Audiotransport und Tonhöhe per optionalem Fußschalter (Tascam RC-3F)
- Direktwiedergabe und Sofortstart mittels optionaler Fernbedienung Tascam RC-SS20 (Parallelschnittstelle) oder RC-20 (Remote-Klinkenstecker)
- Sofortstart-Funktion ermöglicht den verzögerungsfreien Beginn der Wiedergabe (Titel 1–20, Programmschritt 1–20 oder Cuepunkte 1–20)
- Zifferntasten auf der Gerätefront für die Auswahl von Titeln oder Cuepunkten und für den Sofortstart-Betrieb
- Skip-Back-Funktion ermöglicht es, während der Wiedergabe einige Sekunden im Titel zurückzuspringen (Sprungweite einstellbar)
- Drahtlose Fernbedienung Tascam RC-500 im Lieferumfang enthalten (kann auch deaktiviert werden)
- Pause zwischen den Titeln einstellbar
- Ausgangspegel des symmetrischen Ausgangs kann intern angepasst werden (bitte wenden Sie sich an den Technischen Kundendienst von Tascam)
- Pegel des Analogausgangs kann bei Bedarf um 4 dB abgesenkt werden
- Frontseitige Bedienelemente lassen sich zum Schutz vor Fehleingaben sperren
- Optionale Auswurfsperrung verhindert das versehentliche Öffnen der CD-Lade während der Wiedergabe oder Wiedergabepause
- Hochleistungs-Laufwerk mit gut zugänglicher CD-Lade
- Unsymmetrischer Analogausgang (Cinchbuchsen)
- Koaxialer Digitalausgang
- Symmetrischer Analogausgang (XLR-Anschlüsse)
- XLR-Digitalausgang
- Monoausgabe möglich
- Verschiedene Wiedergabearten: Wiedergabe aller Titel, Einzeltitelwiedergabe, programmierte Wiedergabe und Zufallswiedergabe
- Wiederholfunktion für alle Wiedergabearten einschließlich A–B-Wiedergabe
- Anzeige der verstrichenen oder verbleibenden Laufzeit von Titeln oder der verbleibenden Gesamtlaufzeit
- Call-Funktion ermöglicht das schnelle Zurückkehren zur Position des letzten Wiedergabestarts
- Anspielfunktion (Intro Check)
- Ein- und Ausblenden von Titeln, Blende einstellbar von 0 bis 10 Sekunden in Schritten von 0,5 Sekunden
- Automatischer Wiedergabestart bei Stromzufuhr
- Automatischer Laufwerkswechsel über mehrere Geräte hinweg
- Indexsuche (nur Audio-CDs) und Verzeichnissuche (MP3- oder WAV-CDs)
- Resume-Funktion speichert die letzte Wiedergabeposition und ermöglicht es, die Wiedergabe später an derselben Stelle fortzusetzen
- EOM-Signalisierung (Ankündigung des Titellendes)
- Abhören über Kopfhöreranschluss oder eingebauten, schaltbaren Monolautsprecher möglich (gemeinsamer Pegelregler)

Auspacken/Lieferumfang

Zum Lieferumfang gehören die folgenden Bestandteile.

Achten Sie beim Öffnen der Verpackung darauf, dass Sie nichts beschädigen. Bewahren Sie das Verpackungsmaterial für einen eventuellen Transport auf.

Sollte etwas fehlen oder auf dem Transport beschädigt worden sein, wenden Sie sich bitte an Ihren Händler.

- CD-6010 1
- Netzkabel 1
- drahtlose Fernbedienung Tascam RC-500 1
- AAA-Batterien für die Fernbedienung 2
- Schraubensatz für den Rackeinbau 1
- Garantiekarte 1
- Benutzerhandbuch (das vorliegende Dokument) 1

Was Sie über dieses Handbuch wissen sollten

In diesem Handbuch verwenden wir die folgenden Schriftbilder und Schreibweisen:

- Für Namen von Bedienelementen wie Tasten und Regler verwenden wir das folgende Schriftbild: **SHIFT**-Taste.
- Displaymeldungen kennzeichnen wir durch das folgende Schriftbild: **ON**.
- CDs im CD-DA-Format bezeichnen wir zumeist als „Audio-CD“.
- CDs, die Audiodateien im MP3- oder WAV-Format enthalten, bezeichnen wir auch als „Daten-CD“.
- Ergänzende Informationen oder wichtige Hinweise kennzeichnen wir wie folgt:

Tipp

Nützliche Hinweise für die Praxis.

Anmerkung

Erläuterungen und ergänzende Hinweise zu besonderen Situationen.

Wichtig

Besonderheiten, die bei Nichtbeachtung zu Funktionsstörungen oder unerwartetem Verhalten des Geräts führen können.

VORSICHT

Wenn Sie so gekennzeichnete Hinweise nicht beachten, besteht die Gefahr von leichten bis mittelschweren Verletzungen oder Sachschäden oder das Risiko von Datenverlust.

⚠️ WARNUNG

So gekennzeichnete Warnungen sollten Sie sehr ernst nehmen. Andernfalls besteht die Gefahr von schweren oder lebensgefährlichen Verletzungen.

Informationen zum Markenrecht

Die folgenden Hinweise werden aus rechtlichen Gründen im Originaltext wiedergegeben.

- TASCAM is a trademark of TEAC Corporation, registered in the U.S. and other countries.
- MPEG Layer-3 audio coding technology licensed from Fraunhofer IIS and Thomson.
- Other company names, product names and logos in this document are the trademarks or registered trademarks of their respective owners.

Ergänzende Sicherheitshinweise zur Aufstellung

Die zulässige Umgebungstemperatur für dieses Gerät liegt zwischen 5 °C und 35 °C.

VORSICHT

- Stellen Sie das Gerät nicht an den im Folgenden bezeichneten Orten auf. Andernfalls kann es zu einer Beeinträchtigung der Klangqualität und/oder Fehlfunktionen kommen.
 - Orte, die starken Erschütterungen ausgesetzt sind oder die instabil sind,
 - Orte mit direkter Sonneneinstrahlung (z. B. an ein Fenster),
 - in der Nähe von Heizgeräten oder an anderen Orten, an denen hohe Temperaturen herrschen,
 - wenn die Temperatur unter dem Gefrierpunkt liegt,
 - Orte mit schlechter Belüftung oder hoher Luftfeuchte,
 - Orte mit hoher Staubkonzentration.
- Das Gerät kann mit einem Neigungswinkel von maximal ± 15 Grad installiert werden.
- Legen Sie keine Gegenstände auf das Gerät, damit die Wärmeabführung gewährleistet ist.
- Installieren Sie das Gerät nicht über einem anderen Wärme abgebenden Gerät (z. B. einem Verstärker).
- Mit dem mitgelieferten Befestigungssatz können Sie das Gerät wie hier gezeigt in einem üblichen 19-Zoll-Rack befestigen. Lassen Sie ausreichend Raum (mindestens 1 HE = 45 mm) über dem Gerät frei für die Belüftung.

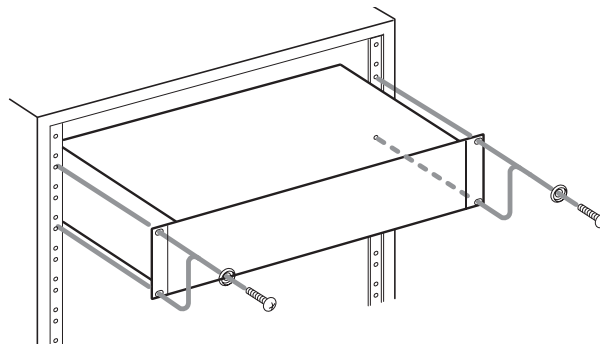

1 – Bevor Sie beginnen

Kondensation vermeiden

VORSICHT

Wenn Sie das Gerät aus einer kalten Umgebung in eine warme Umgebung bringen, in einem schnell beheizbaren Raum einsetzen oder anderen plötzlichen Temperaturschwankungen aussetzen, besteht die Gefahr, dass sich Kondenswasser bildet. Um dies zu vermeiden, lassen Sie das Gerät ein bis zwei Stunden stehen, bevor Sie es einschalten.

Stromversorgung

- Lesen Sie die Sicherheitshinweise auf den Seiten 2–4.
- Verbinden Sie das beiliegende Netzanschlusskabel mit der **AC IN**-Buchse. Vergewissern Sie sich, dass es fest sitzt.
- Fassen Sie das Kabel an seinen Steckern, wenn Sie die Verbindung mit dem Stromnetz herstellen oder trennen.

Das Gerät reinigen

VORSICHT

Verwenden Sie zum Reinigen des Recorders ein trockenes, weiches Tuch. Verwenden Sie zum Reinigen niemals getränkte Reinigungstücher auf chemischer Basis, Reinigungsbenzin, Verdünnern, Alkohol oder andere chemische Substanzen, da diese die Oberfläche angreifen können.

Hinweise zu CDs

Neben handelsüblichen Musik-CDs kann dieses Gerät auch im Audio-CD-Format (CD-DA) aufgenommene CD-Rs wiedergeben sowie CD-Rs, die MP3- oder WAV-Dateien enthalten.

Was beim Umgang mit CDs wichtig ist

- Führen Sie CDs immer mit der beschrifteten Seite nach oben in die Lade ein. Sie können nur diese eine Seite einer CD wiedergeben.
- Um eine CD aus ihrer Box zu nehmen, drücken Sie den Halter in der Mitte herunter und heben Sie die CD vorsichtig heraus.
- Vermeiden Sie, die bespielte (unbeschriftete) Seite zu berühren. Fingerabdrücke, Fett und andere Substanzen auf der Oberfläche können Wiedergabefehler bewirken.
- Wenn Sie die Datenseite einer CD reinigen, wischen Sie mit einem weichen, trockenen Tuch von der Mitte zum Rand hin. Verschmutzungen auf CDs können die Klangqualität beeinträchtigen. Halten Sie Ihre CDs also stets sauber.
- Benutzen Sie niemals Schallplattensprays, Anti-Statik-Mittel, Benzol, Verdünnung oder andere Chemikalien zur Reinigung einer CD, da sie die empfindliche Oberfläche zerstören können. Die CD könnte dadurch unbrauchbar werden.
- Kleben Sie keine Aufkleber oder Ähnliches auf CDs. Verwenden Sie keine CDs, auf die Klebeband, Etiketten oder andere Materialien aufgeklebt waren. Verwenden Sie keine CDs, die mit Klebstoffresten von Aufklebern o. Ä. verunreinigt sind. Derartige Medien können im Mechanismus stecken bleiben oder andere Fehlfunktionen hervorrufen.
- Verwenden Sie niemals im Handel erhältliche CD-Stabilisatoren. Stabilisatoren beschädigen das Laufwerk und haben Fehlfunktionen zur Folge.
- Verwenden Sie keine gebrochenen CDs.
- Verwenden Sie nur kreisförmige CDs. Herzförmige, rechteckige oder sonstwie anders geformte CDs beschädigen das Laufwerk.



- Die Musikindustrie bringt zum Teil kopiergeschützte CDs auf den Markt, um Eigentumsrechte zu wahren. Einige dieser CDs entsprechen nicht den Spezifikationen für Audio-CDs und sind deshalb möglicherweise auf dem Gerät nicht abspielbar.

2 – Die Bedienelemente und ihre Funktionen

Gerätevorderseite

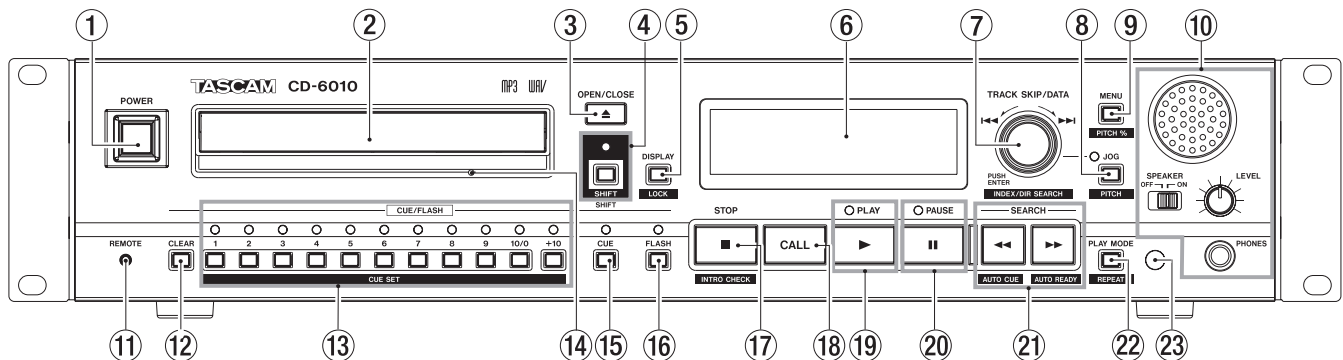

① Netzschalter (POWER)

Hiermit schalten Sie das Gerät ein bzw. aus.

VORSICHT

Regeln Sie die Lautstärke der mit dem CD-Player verbundenen Geräte herunter, bevor Sie ihn einschalten. Andernfalls kann es zu plötzlichen, extrem lauten Geräuschen kommen, die Ihr Gehör oder Ihre Geräte schädigen.

② CD-Lade

Drücken Sie die **OPEN/CLOSE**-Taste, um die CD-Lade zu öffnen und CDs einzulegen oder zu entnehmen. Drücken Sie die Taste noch einmal, um die Lade wieder zu schließen.

③ OPEN/CLOSE-Taste ▲

Mit dieser Taste öffnen oder schließen Sie die CD-Lade.

④ SHIFT-Taste mit Lämpchen

Mit dieser Taste aktivieren Sie den Umschaltmodus. Im Umschaltmodus (erkennbar am leuchtenden Lämpchen) greifen Sie auf die Alternativfunktionen verschiedener Bedienelemente zu. (Die Alternativfunktionen sind unterhalb der betreffenden Bedienelemente in weißer Schrift auf blauem Grund angegeben.) Nachdem Sie auf eine solche Taste getippt haben, endet der Umschaltmodus automatisch und das Lämpchen erlischt.

Anmerkung

- Um den Umschaltmodus zu beenden, ohne eine Alternativfunktion auszuführen, drücken Sie erneut die **SHIFT**-Taste. Nach dem Aufsuchen von Ordnern auf Daten-CDs bleibt der Umschaltmodus ebenfalls eingeschaltet. Drücken Sie auch in diesem Fall die **SHIFT**-Taste, um ihn auszuschalten.
- Um den Umschaltmodus nur temporär zu nutzen, halten Sie die **SHIFT**-Taste gedrückt und drücken Sie dann die Taste mit der Alternativfunktion.

⑤ DISPLAY [LOCK]-Taste

Wenn die Laufzeitanzeige sichtbar ist, können Sie durch wiederholtes Drücken dieser Taste zwischen der Anzeige der verstrichenen und verbleibenden Laufzeit eines Titels und der verbleibenden Gesamtlaufzeit umschalten. (Siehe „Die Laufzeitanzeige umschalten“ auf Seite 32.)

Drücken Sie die Taste innerhalb des Menüs, um das Menü zu verlassen.

Im Umschaltmodus (**SHIFT**-Lämpchen leuchtet) dient die Taste dazu, die Tastensperre zu aktivieren oder aufzuheben. Halten Sie die Taste dazu etwas länger gedrückt. Die Tastensperre deaktiviert alle Bedienelemente und verhindert so unbeabsichtigte Eingaben.

⑥ Displayanzeige

Zeigt verschiedene Informationen an.

⑦ TRACK SKIP/DATA [INDEX/DIR SEARCH]-Regler

Dieses Multifunktionsbedienelement funktioniert sowohl als Drehgeber als auch als Taste. Nutzen Sie es, um Titel, Indizes oder Ordner auszuwählen, um den Pitch-Control-Wert anzupassen, auf Menüs zuzugreifen, einen Abschnitt für die A-B-Wiederholung festzulegen oder als Jog-Rad.

Um es für die Indexsuche zu nutzen, drehen Sie den Regler im Umschaltmodus (**SHIFT**-Lämpchen leuchtet) oder bei gedrückt gehaltener **SHIFT**-Taste. Bei der Arbeit mit Daten-CDs wählen Sie auf die gleiche Weise einen Ordner aus. Was nach der Auswahl geschieht, hängt von der Einstellung der Auto-Cue-Funktion ab. (Siehe „Zum vorherigen oder nächsten Titel springen“ auf Seite 21.)

Beim Erstellen eines Wiedergabeprogramms wählen Sie auf diese Weise die Programmnummer eines Titels aus.

Innerhalb des Menüs wählen Sie Menüeinträge aus, indem Sie den Regler drehen. Um eine Auswahl zu bestätigen, drücken Sie auf den Regler. (Siehe „Grundsätzliches zur Bedienung des Menüs“ auf Seite 19.)

Bei der Einstellung der Pitch-Control-Funktion dient der Regler dazu, den Wert für die Tonhöhen-/Geschwindigkeitsänderung zu ändern. (Siehe „Die Geschwindigkeit/Tonhöhe beeinflussen (Pitch-Control)“ auf Seite 27.)

Im Jog-Modus dient der Regler als Jog-Rad, mit dem Sie Titel framegenau durchsuchen können. (Siehe „Titel mit der Jog-Funktion durchsuchen“ auf Seite 23.)

Wenn Sie die A-B-Wiederholung nutzen, legen Sie durch Drücken des Reglers den Beginn und das Ende

2 – Die Bedienelemente und ihre Funktionen

der Schleife (Punkt A und B) fest. (Siehe „Wiederholte Wiedergabe eines Abschnitts (A–B)“ auf Seite 26.)

⑧ **JOG [PITCH]-Taste**

Mit dieser Taste schalten Sie den Jog-Modus ein oder aus. (Siehe „Titel mit der Jog-Funktion durchsuchen“ auf Seite.)

Um die Pitch-Control-Funktion ein- oder auszuschalten, drücken Sie die Taste im Umschaltmodus (**SHIFT**-Lämpchen leuchtet) oder bei gedrückt gehaltener **SHIFT**-Taste. (Siehe „Die Geschwindigkeit/Tonhöhe beeinflussen (Pitch-Control)“ auf Seite 27.)

⑨ **MENU [PITCH %]-Taste**

Mit dieser Taste rufen Sie das Menü auf. Drücken Sie die Taste innerhalb des Menüs, um das Menü zu verlassen. (Siehe „Grundsätzliches zur Bedienung des Menüs“ auf Seite 19.)

Um den Wert für die Pitch-Control-Funktion ändern zu können, drücken Sie die Taste im Umschaltmodus (**SHIFT**-Lämpchen leuchtet) oder bei gedrückt gehaltener **SHIFT**-Taste. Ändern Sie den Wert anschließend, indem Sie das Multifunktionsbedienelement drehen. (Siehe „Die Geschwindigkeit/Tonhöhe beeinflussen (Pitch-Control)“ auf Seite 27.)

⑩ **Abhörlautsprecher mit ON/OFF-Schalter, LEVEL-Regler und Kopfhöreranschluss (PHONES)**

Sie können das Wiedergabesignal entweder über den eingebauten Lautsprecher oder einen Stereokopfhörer abhören.

Den Lautsprecher schalten Sie mit dem **SPEAKER**-Schalter ein (**ON**) oder aus (**OFF**).

Sobald Sie einen Kopfhörer anschließen, wird der eingebaute Lautsprecher unabhängig von der Stellung des **SPEAKER**-Schalters stummgeschaltet.

Die **PHONES**-Klinkenbuchse dient zum Anschluss eines Stereokopfhörers.

Um die Lautstärke für den eingebauten Lautsprecher und den Kopfhörer anzupassen, verwenden Sie den **LEVEL**-Regler.

VORSICHT

*Bevor Sie einen Kopfhörer anschließen, senken Sie den Abhörpegel mithilfe des **LEVEL**-Reglers vollständig ab. Andernfalls kann es zu plötzlichen, extrem lauten Geräuschen kommen, die Ihr Gehör oder Ihre Geräte schädigen.*

⑪ **REMOTE-Anschluss (2,5-mm-Klinkenbuchse, 3-polig)**

Hier können Sie einen Fußschalter des Typs Tascam RC-3F oder eine Direktwiedergabe-Fernbedienung des Typs Tascam RC-20 (beide separat erhältlich) anschließen. Dadurch haben Sie die beispielsweise die Möglichkeit, die Wiedergabe freihändig zu starten und zu stoppen oder Titel verzögerungsfrei wiederzugeben.

⑫ **CLEAR-Taste**

Mit dieser Taste löschen Sie die zuletzt eingegebene Ziffer.

Halten Sie diese Taste gedrückt und drücken Sie gleichzeitig eine Zifferntaste, um im Cue-Modus den entsprechenden Cuepunkt zu entfernen.

Innerhalb des Programm-Menüs können Sie das Wiedergabeprogramm löschen, indem Sie die Taste etwas länger gedrückt halten.

⑬ **Zifferntasten**

Nutzen Sie die Zifferntasten, um Titel über die Eingabe der Titelnummer direkt auszuwählen. Titelnummern bestehen aus zwei Ziffern (Audio-CDs) bzw. drei Ziffern (Daten-CDs). (Siehe „Titelnummern eingeben“ auf Seite 22.)

Wenn der Cue-Modus aktiviert ist, dienen die Tasten dazu, bis zu 20 Cuepunkte hinzuzufügen, aufzusuchen oder zu entfernen. (Siehe „Wiedergabepositionen direkt ansteuern (Cue-Funktion)“ auf Seite 25.)

Wenn die Sofortstart-Funktion aktiviert ist, können Sie mit diesen Tasten die Wiedergabe verzögerungsfrei starten.

Nutzen Sie die Taste +10, um zwischen den Titelnummern/Cuenummern 1–10 und 11–20 umzuschalten.

⑭ **Notauswurfaste (versenkt)**

Sollte sich die CD-Lade nicht mehr öffnen lassen, betätigen Sie die hinter der Öffnung befindliche Notauswurfaste mit einem spitzen Gegenstand wie einer aufgebogenen Büroklammer. Die Lade kann dadurch manuell geöffnet werden.

VORSICHT

Schalten Sie das Gerät immer erst aus, bevor Sie die Notauswurfaste betätigen.

⑮ **CUE-Taste**

Hiermit schalten Sie den Cue-Modus ein bzw. aus. (Siehe „Wiedergabepositionen direkt ansteuern (Cue-Funktion)“ auf Seite 25.)

⑯ **FLASH-Taste**

Mit dieser Taste schalten Sie die Sofortstart-Funktion ein oder aus. (Siehe „Die Sofortstart-Funktion nutzen“ auf Seite 31.)

⑰ **STOP [INTRO CHECK]-Taste ■**

Mit dieser Taste stoppen Sie die Wiedergabe.

Wenn die inkrementelle Wiedergabe aktiviert ist, schalten Sie mit dieser Taste das Laufwerk am Beginn des nachfolgenden Titels auf Pause.

Im Umschaltmodus (**SHIFT**-Lämpchen leuchtet) bei gestoppter Wiedergabe aktivieren Sie mit dieser Taste die Anspielfunktion. Anschließend können Sie die Wiedergabetaste ► drücken, um in automatischer Abfolge die ersten 10 Sekunden eines jeden Titels anzuspielden. (Siehe „Alle Titel anspielen (Intro-Check-Funktion)“ auf Seite 27.)

⑱ **CALL-Taste**

Mit dieser Taste schalten Sie die Wiedergabe auf Pause und kehren gleichzeitig zu der Position zurück, an der Sie die Wiedergabe zuletzt gestartet hatten.

19 **Wiedergabetaste ► mit Lämpchen**

Mit dieser Taste starten Sie die Wiedergabe. (Während der Wiedergabe leuchtet das Lämpchen.)

Ebenso dient sie dazu, die Wiedergabe aus der Wiedergabepause heraus fortzusetzen.

Wenn Sie sie während der Wiedergabe drücken, springen Sie um eine einstellbare Anzahl von Sekunden im Titel zurück. (Siehe „Einige Sekunden im Titel zurückspringen (Skip-Back-Funktion)“ auf Seite 30.)

20 **Pausetaste II mit Lämpchen**

Schaltet die Wiedergabe auf Pause (das Lämpchen leuchtet auf).

Bei gestoppter Wiedergabe und aktivierter Auto-Cue-Funktion schalten Sie mit dieser Taste das Laufwerk an der Position von Titel 1 auf Pause, an der das Audiosignal einsetzt. Ohne Auto-Cue-Funktion schalten Sie das Laufwerk am Beginn von Titel 1 auf Pause.

21 **SEARCH [AUTO CUE/AUTO READY]-Tasten**

◀◀/▶▶

Drücken Sie diese Tasten, um das Audiomaterial während der Wiedergabe oder Wiedergabebereitschaft rückwärts (◀◀) bzw. vorwärts (▶▶) zu durchsuchen. (Siehe „Titel mit den SEARCH-Tasten durchsuchen“ auf Seite 23.)

Beim Erstellen eines Wiedergabeprogramms wählen Sie mit diesen Tasten die Programmnummer eines Titels aus. (Siehe „Programmierte Wiedergabe“ auf Seite 28.)

Drücken Sie die ◀◀-Taste im Umschaltmodus (**SHIFT**-Lämpchen leuchtet) oder bei gedrückt gehaltener **SHIFT**-Taste, um die Auto-Cue-Funktion ein- oder auszuschalten. (Siehe „Auto-Cue-Funktion“ auf Seite 24.)

Drücken Sie die ▶▶-Taste im Umschaltmodus (**SHIFT**-Lämpchen leuchtet) oder bei gedrückt gehaltener **SHIFT**-Taste, um die Auto-Ready-Funktion ein- oder auszuschalten. (Siehe „Auto-Ready-Funktion“ auf Seite 24.)

22 **PLAY MODE [REPEAT]-Taste**

Durch wiederholtes Drücken dieser Taste schalten Sie zwischen den verschiedenen Wiedergabearten um. (Siehe „Die Wiedergabearten“ auf Seite 23.)

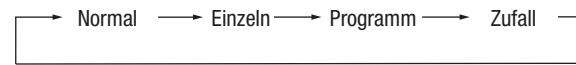

Um die wiederholte Wiedergabe ein- oder auszuschalten, drücken Sie die Taste im Umschaltmodus (**SHIFT**-Lämpchen leuchtet) oder bei gedrückt gehaltener **SHIFT**-Taste.

Halten Sie diese Taste während der Wiedergabe oder Wiedergabebereitschaft im Umschaltmodus etwas länger gedrückt, um die wiederholte Wiedergabe eines Abschnitts zu ermöglichen. (Siehe „Wiederholte Wiedergabe eines Abschnitts (A-B)“ auf Seite 26.)

23 **Empfangssensor für die Fernbedienung**

Dieser Sensor empfängt die Infrarotsignale der mitgelieferten drahtlosen Fernbedienung Tascam RC-500. Richten Sie die Kopfseite der Fernbedienung bei Gebrauch auf diesen Sensor aus.

Der Empfangssensor kann auch deaktiviert werden (siehe „Die Fernbedienung deaktivieren“ auf Seite 18).

2 – Die Bedienelemente und ihre Funktionen

Geräterückseite

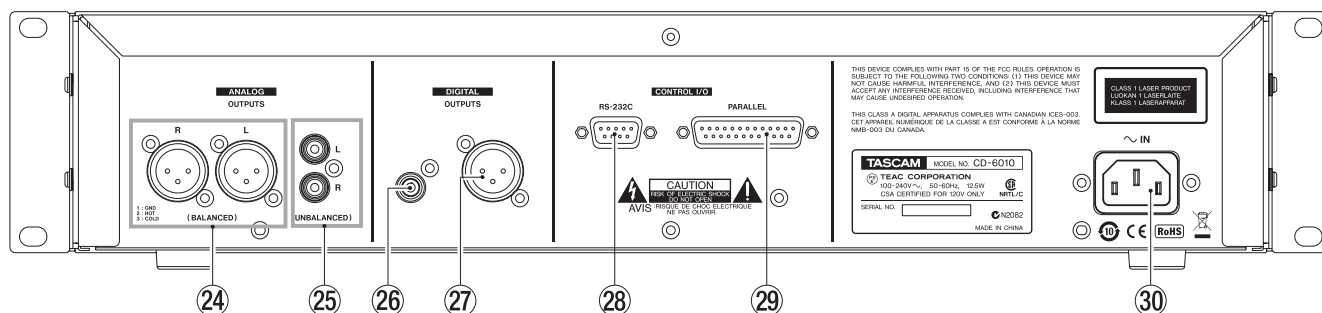

24 ANALOG OUTPUTS (BALANCED)-Anschlüsse

Symmetrische Analogausgangsbuchsen (XLR) für das CD-Wiedergabesignal. Der maximale Ausgangspegel beträgt +24 dBu. (1: Masse, 2: heiß (+), 3: kalt (-))

Anmerkung

Der maximale Ausgangspegel an diesen Anschlüssen kann intern geändert werden. Bitte fragen Sie den Technischen Kundendienst von Tascam.

25 ANALOG OUTPUTS (UNBALANCED)-Anschlüsse

Analogausgangsbuchsen (Cinch) für das CD-Wiedergabesignal. Der maximale Ausgangspegel beträgt +6 dBV.

26 DIGITAL OUTPUTS (COAXIAL)-Anschluss

Dieser koaxiale Digitalausgang gibt das CD-Wiedergabesignal im SPDIF- oder AES/EBU-Format aus. Wählen Sie das gewünschte Format im Menü unter 22 D-OUT. (Siehe „Das Ausgabeformat des Digitalausgangs festlegen“ auf Seite 36.)

Wichtig

- Bei der Wiedergabe von MP3- und WAV-Dateien arbeiten die Digitalausgänge mit einer Abtastrate von 44,1 kHz.
- Wenn Sie bei der Wiedergabe einer Audio-CD oder einer Daten-CD mit MP3-/WAV-Dateien die Pitch-Control-Funktion nutzen, ist die Abtastrate auf 44,1 kHz festgelegt.

27 DIGITAL OUTPUTS (XLR)-Anschluss

Dieser Digitalausgang gibt das CD-Wiedergabesignal im SPDIF- oder AES/EBU-Format aus. Wählen Sie das gewünschte Format im Menü unter 22 D-OUT. (Siehe „Das Ausgabeformat des Digitalausgangs festlegen“ auf Seite 36.)

28 CONTROL I/O RS-232C-Anschluss

Serielle RS-232C-Schnittstelle (9-polig, Sub-D). Hier können Sie einen externen Controller oder ein ähnliches Gerät anschließen. (Siehe „Die serielle Schnittstelle nutzen“ auf Seite 35.)

29 CONTROL I/O PARALLEL-Anschluss

Parallelschnittstelle (25-polig, Sub-D). Schließen Sie hier beispielsweise einen externen Controller an. (Siehe „Automatischer Laufwerkswechsel (Relay-Wiedergabe)“ auf Seite 32, „Faderstart und Eventstart“ auf Seite 37 und „Die Parallelschnittstelle nutzen“ auf Seite 37.)

30 AC IN-Anschluss

Schließen Sie hier das beiliegende Netzanschlusskabel an.

Das Display

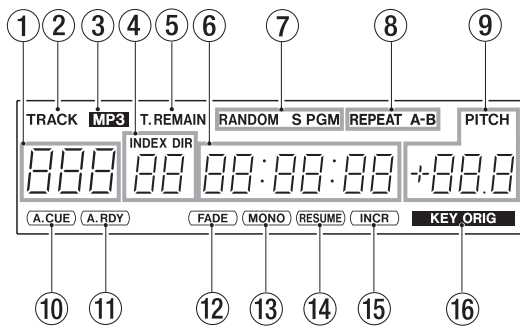

① Titelnummer

Die Nummer des aktuell wiedergegebenen bzw. ausgewählten Titels.

Bei Audio-CDs erscheint eine zweistellige Titelnummer.
Bei Daten-CDs erscheint eine dreistellige Titelnummer.

Wenn das Menü aktiv ist, erscheint hier die Nummer des Menüeintrags.

② Displayzeichen TRACK

Erscheint, wenn eine CD mit abspielbaren Dateien eingelegt ist.

③ Displayzeichen MP3

Erscheint, wenn eine Daten-CD eingelegt ist.

④ INDEX DIR-Nummer

Während der Wiedergabe und bei der Auswahl von Titeln erscheint hier die Indexnummer (Audio-CDs) oder die Verzeichnisnummer (Daten-CDs).

⑤ Modus der Laufzeitanzeige

Sofern die Laufzeitanzeige aktiv ist, erscheint hier die Bezeichnung des aktuellen Laufzeitanzeigemodus. (Siehe „Die Laufzeitanzeige umschalten“ auf Seite 32.)

- T.REMAIN erscheint, wenn die Laufzeitanzeige die verbleibende Gesamtlaufzeit anzeigt.
- REMAIN erscheint, wenn die Laufzeitanzeige die verbleibende Laufzeit des aktuellen Titels anzeigt.
- Kein Displayzeichen erscheint, wenn die Laufzeitanzeige die verstrichene Laufzeit des aktuellen Titels anzeigt. Bei aktivem Menü oder beim Programmieren von Titeln wird ebenfalls kein Displayzeichen dargestellt.

⑥ Laufzeitanzeige

Zeigt die Laufzeit entsprechend der gewählten Anzeigeart an.

Wenn das Menü aktiv ist, erscheint hier der jeweilige Menüeintrag. Die Buchstaben des Menütexts werden wie folgt dargestellt:

ABCDEF GHIJKL M NOPQRST UVWXYZcginor
 abcdefghijklmnopqr stuvwxyz9inor

⑦ Displayzeichen für die Wiedergabeart

Zeigen die aktuell gewählte Wiedergabeart an.

Normale Wiedergabe (alle Titel):	Kein Displayzeichen
Einzeltitelwiedergabe:	S
Wiedergabe in programmierter Folge:	PGM
Zufallswiedergabe:	RANDOM

⑧ Displayzeichen für wiederholte Wiedergabe

Zeigen die Art der wiederholten Wiedergabe an. (Siehe „Wiederholte Wiedergabe“ auf Seite 26.)

- Wiederholungsart: Displayzeichen REPEAT
- Abschnitt A–B wiederholen: REPEAT und A–B (Die Displayzeichen werden blinkend dargestellt, während Sie die Punkte festlegen. Näheres hierzu siehe „Wiederholte Wiedergabe eines Abschnitts (A–B)“ auf Seite 26.)

⑨ Displayzeichen PITCH und Änderungswert

Wenn die Pitch-Control-Funktion aktiviert ist, erscheint das Displayzeichen PITCH über einer prozentualen Angabe der gewählten Geschwindigkeitsänderung. (Siehe „Die Geschwindigkeit/Tonhöhe beeinflussen (Pitch-Control)“ auf Seite 27.)

Wenn das Menü aktiv ist, erscheint hier der Wert der jeweiligen Menüeinstellung.

⑩ Displayzeichen A.CUE

Zeigt an, dass die Auto-Cue-Funktion aktiviert ist. (Siehe „Auto-Cue-Funktion“ auf Seite 24.)

⑪ Displayzeichen A.RDY

Zeigt an, dass die Auto-Ready-Funktion aktiviert ist. (Siehe „Auto-Ready-Funktion“ auf Seite 24.)

⑫ Displayzeichen FADE

Zeigt an, dass die Fade-Funktion aktiviert ist. (Siehe „Titel einblenden und ausblenden (Fade-Funktion)“ auf Seite 30.)

⑬ Displayzeichen MONO

Zeigt an, dass die Monoausgabe aktiviert ist. (Siehe „Monoausgabe“ auf Seite 34.)

⑭ Displayzeichen RESUME

Zeigt an, dass die Resume-Funktion aktiviert ist. (Siehe „Letzte Wiedergabeposition merken (Resume-Funktion)“ auf Seite 25.)

⑮ Displayzeichen INCR

Zeigt an, dass die inkrementelle Wiedergabe aktiviert ist. (Siehe „Inkrementelle Wiedergabe“ auf Seite 25.)

⑯ Displayzeichen KEY ORIG

Zeigt an, dass die Tonart-halten-Funktion aktiviert ist. (Siehe „Die Wiedergabegeschwindigkeit ohne Beeinflussung der Tonhöhe ändern (Tonart halten)“ auf Seite 28.)

2 – Die Bedienelemente und ihre Funktionen

Drahtlose Fernbedienung Tascam RC-500

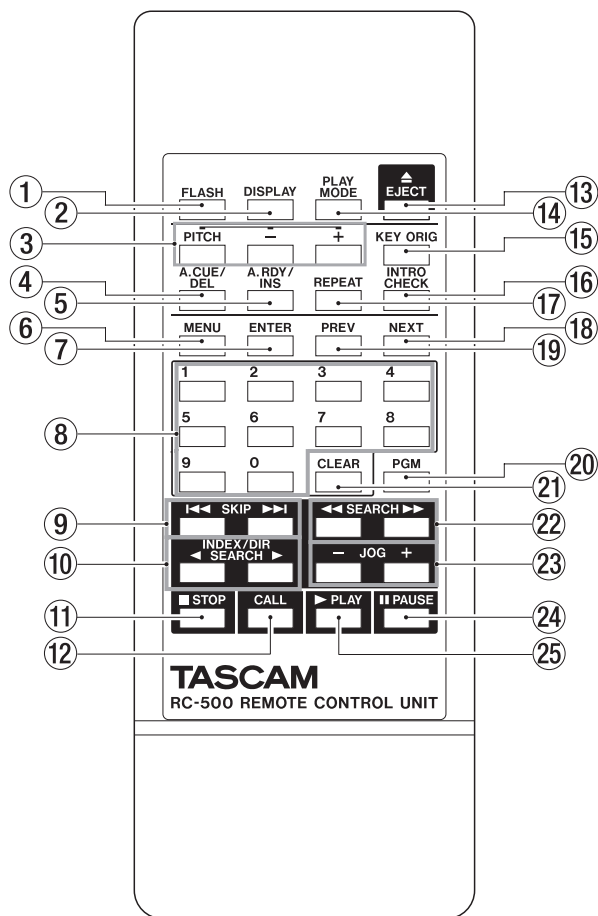

① FLASH-Taste

Mit dieser Taste schalten Sie die Sofortstart-Funktion ein oder aus.

② DISPLAY-Taste

Durch wiederholtes Drücken dieser Taste schalten Sie zwischen der Anzeige der verstrichenen und verbleibenden Laufzeit eines Titels und der verbleibenden Gesamtlaufzeit um. (Siehe „Die Laufzeitanzeige umschalten“ auf Seite 32.)

Drücken Sie die Taste innerhalb des Menüs, um das Menü zu verlassen.

③ PITCH-Taste mit -/+ Tasten

Mit der PITCH-Taste schalten Sie die Pitch-Control-Funktion ein und aus. Mit den Tasten - und + stellen Sie die gewünschte Tonhöhenänderung ein. (Siehe „Die Geschwindigkeit/Tonhöhe beeinflussen (Pitch-Control)“ auf Seite 27.)

④ A.CUE/DEL-Taste

Mit dieser Taste schalten Sie die Auto-Cue-Funktion ein bzw. aus. (Siehe „Auto-Cue-Funktion“ auf Seite 24.)

Zusätzlich dient sie dazu, Titel aus dem Wiedergabeprogramm zu löschen. (Siehe „Programmierte Wiedergabe“ auf Seite 28.)

⑤ A.RDY/INS-Taste

Mit dieser Taste schalten Sie die Auto-Ready-Funktion ein bzw. aus. (Siehe „Auto-Ready-Funktion“ auf Seite 24.)

Zusätzlich dient sie dazu, dem Wiedergabeprogramm Titel hinzuzufügen. (Siehe „Programmierte Wiedergabe“ auf Seite 28.)

⑥ MENU-Taste

Mit dieser Taste rufen Sie das Menü auf. Drücken Sie die Taste innerhalb des Menüs, um das Menü zu verlassen. (Siehe „Grundsätzliches zur Bedienung des Menüs“ auf Seite 19.)

⑦ ENTER-Taste

Innerhalb des Menüs rufen Sie mit dieser Taste Menüeinträge auf und bestätigen Ihre Eingaben. (Siehe „Grundsätzliches zur Bedienung des Menüs“ auf Seite 19.)

Im Zusammenhang mit der A-B-Wiederholung dient sie dazu, die Punkte A und B zu setzen. (Siehe „Wiederholte Wiedergabe eines Abschnitts (A-B)“ auf Seite 26.)

⑧ Zifferntasten

Nutzen Sie die Zifferntasten, um Titel über die Eingabe der Titelnummer direkt auszuwählen. Titelnummern bestehen aus zwei Ziffern (Audio-CDs) bzw. drei Ziffern (Daten-CDs). (Siehe „Titelnummern eingeben“ auf Seite 22.)

⑨ SKIP-Tasten (I<<</>>>I)

Mit diesen Tasten können Sie titelweise vor- oder zurückspringen.

Die Auto-Cue-Funktion bestimmt, was anschließend geschieht. (Siehe „Zum vorherigen oder nächsten Titel springen“ auf Seite 21.)

Beim Erstellen eines Wiedergabeprogramms wählen Sie mit diesen Tasten die Titel aus, die dem Programm hinzugefügt werden sollen. (Siehe „Programmierte Wiedergabe“ auf Seite 28.)

⑩ INDEX/DIR SEARCH-Tasten (</>)

Mit diesen Tasten wählen Sie Indexnummern (Audio-CDs) oder Verzeichnisse (Daten-CDs) aus. Die Auto-Cue-Funktion bestimmt, was anschließend geschieht. (Siehe „Index- und Verzeichnissuche“ auf Seite 22.)

⑪ Stoptaste ■

Mit dieser Taste stoppen Sie die Wiedergabe. Wenn die inkrementelle Wiedergabe aktiviert ist, schalten Sie mit dieser Taste das Laufwerk am Beginn des nachfolgenden Titels auf Pause. (Siehe „Inkrementelle Wiedergabe“ auf Seite 25.)

⑫ CALL-Taste

Mit dieser Taste kehren Sie während der Wiedergabe oder Wiedergabepause zu der Position zurück, an der Sie die Wiedergabe zuletzt gestartet hatten. Anschließend schaltet das Laufwerk auf Pause. (siehe „Zur letzten Wiedergabeposition zurückkehren (Call-Funktion)“ auf Seite 25.)

13 EJECT-Taste

Mit dieser Taste öffnen oder schließen Sie die CD-Lade.

14 PLAY MODE-Taste

Durch wiederholtes Drücken dieser Taste schalten Sie zwischen den verfügbaren Wiedergabearten um: normale Wiedergabe aller Titel, Wiedergabe eines einzelnen Titels, programmierte Wiedergabe und Zufallswiedergabe.

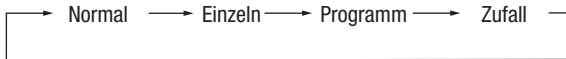

15 KEY ORIG-Taste

Mit dieser Taste schalten Sie die Tonart-halten-Funktion ein bzw. aus. Diese ermöglicht Ihnen die Wiedergabegeschwindigkeit zu ändern, ohne die Tonhöhe zu beeinflussen. (Siehe „Die Wiedergabegeschwindigkeit ohne Beeinflussung der Tonhöhe ändern (Tonart halten)“ auf Seite 28.)

16 INTRO CHECK-Taste

Mit dieser Taste aktivieren Sie die Anspielfunktion (Intro Check). Anschließend können Sie die Wiedergabetaste ► drücken, um in automatischer Abfolge die ersten 10 Sekunden eines jeden Titels anzuspielden. (Siehe „Alle Titel anspielen (Intro-Check-Funktion)“ auf Seite 27.)

17 REPEAT-Taste

Mit dieser Taste schalten Sie die wiederholte Wiedergabe ein bzw. aus. (Siehe „Wiederholte Wiedergabe“ auf Seite 26.)

Um die A-B-Wiederholung ein bzw. auszuschalten, halten Sie die Taste etwas länger gedrückt. (Siehe „Wiederholte Wiedergabe eines Abschnitts (A–B)“ auf Seite 26.)

18 NEXT-Taste

Innerhalb des Menüs wählen Sie mit dieser Taste den nächsten Eintrag aus (einen Menüeintrag oder eine Einstellung). (Siehe „Grundsätzliches zur Bedienung des Menüs“ auf Seite 19.)

19 PREV-Taste

Innerhalb des Menüs wählen Sie mit dieser Taste den vorhergehenden Eintrag aus (einen Menüeintrag oder eine Einstellung). (Siehe „Grundsätzliches zur Bedienung des Menüs“ auf Seite 19.)

20 PGM-Taste

Mit dieser Taste aktivieren Sie den Modus zur Eingabe eines Wiedergabeprogramms. (Siehe „Programmierte Wiedergabe“ auf Seite 28.)

21 CLEAR-Taste

Mit dieser Taste löschen Sie die zuletzt eingegebene Ziffer.

Innerhalb des Programm-Menüs können Sie das Wiedergabeprogramm löschen, indem Sie die Taste etwas länger gedrückt halten.

Wichtig

Im Gegensatz zur **CLEAR**-Taste auf dem Hauptgerät, können Sie diese Taste nicht für das Entfernen eines Cuepunkts nutzen.

22 SEARCH-Tasten (◀◀/▶▶)

Drücken Sie diese Tasten, um den Titel während der Wiedergabe oder Wiedergabepause rückwärts (◀◀) bzw. vorwärts (▶▶) zu durchsuchen. (Siehe „Titel mit den **SEARCH**-Tasten durchsuchen“ auf Seite 23.)

Beim Erstellen eines Wiedergabeprogramms wählen Sie mit diesen Tasten die Programmnummer eines Titels aus. (Siehe „Programmierte Wiedergabe“ auf Seite 28.)

23 JOG-Tasten

Schalten Sie auf Pause und drücken Sie dann eine der **JOG**-Tasten (+ oder –), um den Jog-Modus aufzurufen. Mit der Taste + gehen Sie nun einen Frame vor und mit der Taste – einen Frame zurück. (Siehe „Titel mit der Jog-Funktion durchsuchen“ auf Seite 23.)

24 Pausetaste II

Schaltet die Wiedergabe auf Pause.

Bei gestoppter Wiedergabe und aktivierter Auto-Cue-Funktion schalten Sie mit dieser Taste das Laufwerk an der Position von Titel 1 auf Pause, an der das Audiosignal einsetzt. Ohne Auto-Cue-Funktion schalten Sie das Laufwerk am Beginn von Titel 1 auf Pause.

25 Wiedergabetaste ►

Mit dieser Taste starten Sie die Wiedergabe.

Ebenso dient sie dazu, die Wiedergabe aus der Wiedergabepause heraus fortzusetzen.

Wenn die inkrementelle Wiedergabe aktiviert ist, starten Sie mit dieser Taste die Wiedergabe des nachfolgenden Titels. Wenn die inkrementelle Wiedergabe ausgeschaltet ist, springen Sie mit dieser Taste während der Wiedergabe einige Sekunden im Titel zurück (Skip-Back-Funktion).

3 – Vorbereitende Schritte

Verbindungen herstellen

Die folgende Abbildung liefert Ihnen ein Beispiel, wie Sie einen CD-6010 mit anderen Geräten verbinden können.

Vorsichtsmaßnahmen beim Herstellen von Kabelverbindungen

- Lesen Sie sich die Benutzerhandbücher anderer Geräte sorgfältig durch, bevor Sie diese mit dem CD-Player verbinden.
- Schalten Sie sowohl den CD-Player als auch alle anderen Geräte aus, bevor Sie irgendwelche Kabelverbindungen herstellen.
- Schließen Sie alle Geräte an denselben Stromkreis an. Wenn Sie eine Steckdosenleiste oder Ähnliches verwenden, achten Sie darauf, dass das Netzkabel über eine hohe Stromkapazität verfügt, um Spannungsschwankungen zu minimieren.

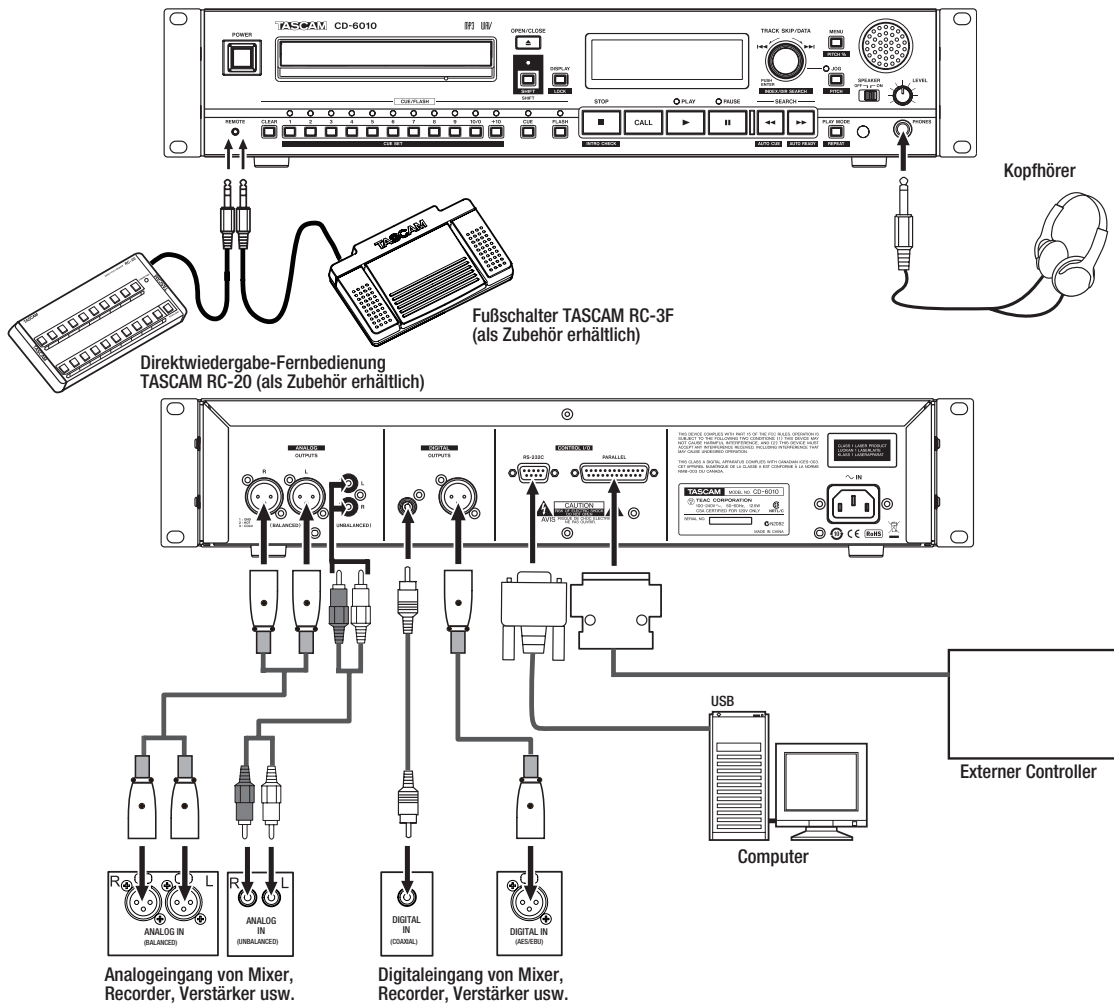

Einen Fußschalter anschließen

Um bestimmte Funktionen des Geräts freihändig bedienen zu können, verbinden Sie den separat erhältlichen Fußschalter Tascam RC-3F mit dem **REMOTE**-Anschluss. (Siehe „Den CD-Player mit einem Fußschalter bedienen“ auf Seite 34.)

Eine Fernbedienung für die Direktwiedergabe anschließen

Um bestimmte Funktionen des Geräts fernsteuern zu können, verbinden Sie die separat erhältliche Direktwiedergabe-Fernbedienung Tascam RC-20 mit dem **REMOTE**-Anschluss. (Siehe „Den CD-Player mit einer Fernbedienung bedienen“ auf Seite 34.)

Kopfhörer anschließen

VORSICHT

Bevor Sie einen Kopfhörer anschließen, senken Sie den Abhörpegel mithilfe des **LEVEL**-Reglers vollständig ab. Andernfalls kann es zu plötzlichen, extrem lauten Geräuschen kommen, die Ihr Gehör oder Ihre Geräte schädigen.

Verbinden Sie Ihren Kopfhörer mit der frontseitigen **PHONES**-Buchse. Nutzen Sie den **LEVEL**-Regler, um den Abhörpegel des Kopfhörers anzupassen.

Den CD-Player mit einem Computer verbinden

Indem Sie den CD-Player über die serielle RS-232C-Schnittstelle mit der seriellen Schnittstelle eines Computers oder einer Mediensteuerung verbinden, können Sie ihn von dieser aus fernsteuern.

Hierbei ist die Wahl der korrekten Kommunikationsparameter erforderlich. (Siehe „Die serielle Schnittstelle nutzen“ auf Seite 35.)

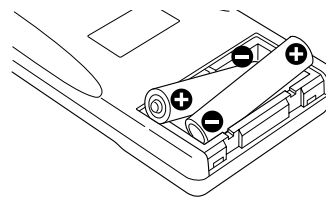

Digitale Audiogeräte anschließen

Stereoverstärker, Mischpulte, Rekorder und andere Geräte, die über einen Digitaleingang verfügen, können Sie mit den Digitalausgängen des CD-Players verbinden.

Analoge Audiogeräte anschließen

Analoge Stereoverstärker, Mischpulte, Rekorder und ähnliche Geräte können Sie mit den Analogausgängen des CD-Players verbinden.

Wichtig

- Audiokabel gehören nicht zum Lieferumfang.
- Bündeln Sie Cinchkabel nicht mit Netz- oder Lautsprecherkabeln. Durch diese kann die Klangqualität beeinträchtigt werden.

Die Parallelschnittstelle nutzen

Um das Gerät mithilfe eines externen Controllers über die Parallelschnittstelle fernzusteuern, nutzen Sie die 15-polige Sub-D-Anschlussbuchse **CONTROL I/O PARALLEL**.

Die Pinbelegung der Parallelschnittstelle finden Sie im Abschnitt „Die Parallelschnittstelle nutzen“ auf Seite 37.

Die Fernbedienung nutzen

Vorsichtsmaßnahmen beim Umgang mit Batterien

VORSICHT

Bei unsachgemäßem Gebrauch von Batterien können diese auslaufen, bersten oder anderweitig beschädigt werden. Lesen und befolgen Sie die Vorsichtsmaßnahmen, die auf die Batterien oder deren Verpackung aufgedruckt sind. Zusätzliche Hinweise zu Sicherheitsmaßnahmen finden Sie im Abschnitt „Schutz vor Sach- und Personenschäden durch Batterien/Akkus“ auf Seite 2 dieses Handbuchs.

Batterien einlegen

- 1 Öffnen Sie die Batteriefachabdeckung auf der Rückseite der Fernbedienung.

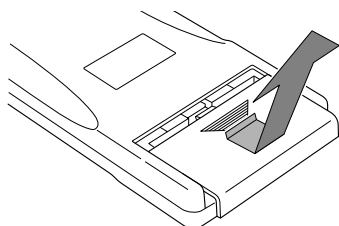

- 2 Legen Sie zwei Batterien des Typs AAA ein. Achten Sie auf korrekte Polarität (+/-).

- 3 Schließen Sie die Batteriefachabdeckung.

Die Batterien ersetzen

Ersetzen Sie beide Batterien, wenn die Reichweite der Fernbedienung abnimmt oder das Gerät nicht mehr richtig auf Tasteneingaben reagiert.

Hinweise zur Fernbedienung

- Falls sich weitere infrarotgesteuerte Geräte in der Umgebung befinden, kann es passieren, dass die Fernbedienung an diesen ungewollte Funktionen auslöst.
- Die Fernbedienung funktioniert innerhalb des folgenden Bereichs:

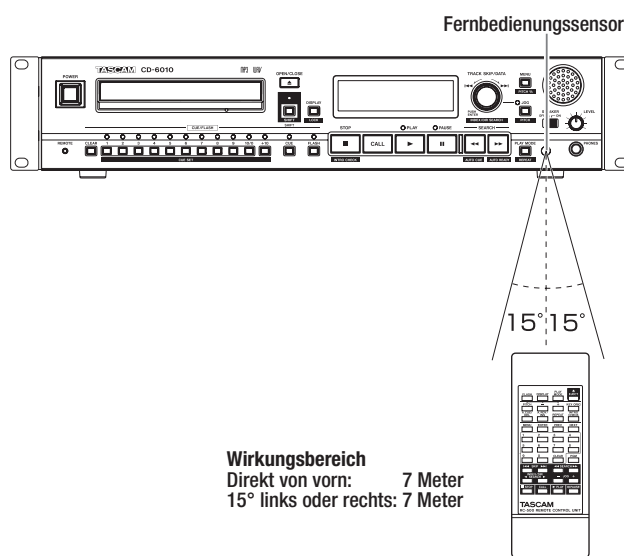

Wirkungsbereich
Direkt von vorn: 7 Meter
15° links oder rechts: 7 Meter

3 – Vorbereitende Schritte

Die Fernbedienung deaktivieren

Um ein unbeabsichtigtes Auslösen von Funktionen über den Infrarotsensor auszuschließen, können Sie ihn vollständig deaktivieren.

Wählen Sie im Menü unter 15 IR, ob das Gerät auf Eingaben der Fernbedienung RC-500 reagieren soll (ON, Voreinstellung) oder nicht (OFF).

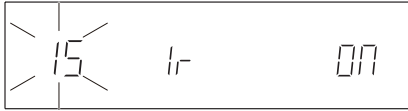

Wichtig

- Wenn Sie die Fernbedienung deaktiviert haben (OFF), erscheint auf dem Display die Meldung IR OFF, sobald Sie eine der Tasten der Fernbedienung betätigen.
- Die Einstellung für die Fernbedienung bleibt auch nach dem Ausschalten des Geräts gespeichert.

Bedienfeldsperre

Durch die Tastensperre werden sämtliche Bedienelemente auf dem Gerät und der Fernbedienung deaktiviert (ausgenommen die Tasten **SHIFT** und **DISPLAY [LOCK]**). Wenn Sie eine Taste drücken, erscheint auf dem Display die Meldung **LOCKED**.

Um die Tastensperre zu aktivieren bzw. zu deaktivieren, halten Sie im Umschaltmodus (SHIFT-Lämpchen leuchtet) die DISPLAY [LOCK]-Taste etwas länger gedrückt.

Anmerkung

- Auch bei aktivierter Tastensperre ist es weiterhin möglich, das Gerät über einen Fußschalter oder externe Steuergeräte, die mit der seriellen oder parallelen Schnittstelle verbunden sind, zu steuern.
- Der Status der Tastensperre bleibt auch nach dem Ausschalten des Geräts gespeichert.

Das Menü ermöglicht Ihnen den Zugriff auf verschiedene Einstellungen. Einige der Menüeinstellungen können Sie auch mithilfe gesonderter Tasten auf der Fernbedienung direkt vornehmen.

Das Menü im Überblick

Das Menü des CD-Players enthält die folgenden Einträge:

Nummer	Bezeichnung	Funktion oder Einstellung	siehe Seite
01	ORIGIN	Tonart halten	28
02	TRAY	CD-Lade gesperrt	21
03	A_CUE	Auto-Cue-Pegel	24
04	PROG	Wiedergabeprogramm	28
05	FADE	Fade-Funktion	30
06	EOM_D	EOM-Signalisierung für CD	33
07	P onPL	Wiedergabestart bei Stromzufuhr	27
08	Mono	Monoausgabe	34
09	RESUM	Resume-Funktion	25
10	EOM_T	EOM-Signalisierung für Titel	33
11	Inc-P	Inkrementelle Wiedergabe	25
12	P-STEP	Schrittweite der Pitch-Control-Funktion	28
13	232C	Datenrate der seriellen Schnittstelle	35
14	S-BAC	Skip-Back-Funktion	30
15	IR	Infrarotsensor deaktivieren	18
16	INTVAL	Pause zwischen Titeln	33
17	FRAM	Framewert anzeigen	32
18	REMOT	Fußschalterbetrieb	34
19	ATT	Pegelabsenkung am Analogausgang	36
20	RESET	Werkseinstellungen wiederherstellen	36
21	INFO	Firmwareversion anzeigen	36
22	D-OUT	Ausgabeformat des Digitalausgangs	36

Grundsätzliches zur Bedienung des Menüs

Standardmäßig werden auf dem Display Informationen zur Wiedergabe angezeigt.

- Um das Menü aufzurufen, können Sie entweder die **MENU-Taste auf der Gerätefront** oder der zum Lieferumfang gehörenden Fernbedienung **RC-500 drücken**.

Der ausgewählte Menüeintrag wird in der Mitte des Displays angezeigt. Dabei ist zunächst der zuletzt aufgerufene Menüeintrag aktiv.

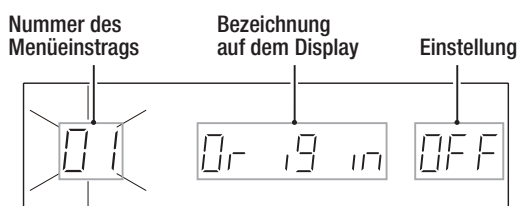

- Wählen Sie den gewünschten Menüeintrag mit den Tasten auf der Gerätefront oder mithilfe der Fernbedienung.

- Mit den Bedienelementen der Gerätefront: Wählen Sie den gewünschten Menüeintrag durch Drehen des **TRACK SKIP/DATA**-Reglers oder mithilfe der Zifferntasten aus. Bestätigen Sie Ihre Wahl, indem Sie auf den **TRACK SKIP/DATA**-Regler drücken.
- Mithilfe der Fernbedienung: Wählen Sie den gewünschten Menüeintrag mit den Tasten **PREV** und **NEXT** oder mithilfe der Zifferntasten aus. Bestätigen Sie Ihre Wahl mit der **ENTER**-Taste.

Wichtig

- Die Nummer des Menüeintrags blinkt, solange Sie die Auswahl noch nicht bestätigt haben.
- Wenn Sie die Zifferntasten verwenden, müssen Sie die Nummer des Menüeintrags immer zweistellig eingeben. Um beispielsweise Menüeintrag 06 auszuwählen, drücken Sie die Taste 0 und anschließend die Taste 6.

Der folgende Schritt (3) ist bei allen Menüeinträgen auszuführen, ausgenommen die Einträge 04 **PROG**, 20 **RESET** und 21 **INFO**. Hinweise zur Verwendung dieser Menüeinträge finden Sie bei den jeweiligen Erklärungen.

- Nehmen Sie die gewünschte Einstellung vor.

- Mit den Bedienelementen der Gerätefront: Wählen Sie die gewünschte Einstellung durch Drehen des **TRACK SKIP/DATA**-Reglers und bestätigen Sie, indem Sie auf den **TRACK SKIP/DATA**-Regler drücken.
- Mithilfe der Fernbedienung: Wählen Sie die gewünschte Einstellung mit den Tasten **PREV** und **NEXT** und bestätigen Sie mit der **ENTER**-Taste.

Anmerkung

- Sobald Sie eine andere als die aktuelle Einstellung wählen, beginnt sie zu blinken. Nachdem Sie die neue Einstellung bestätigt haben, kehren Sie zur Menüauswahl zurück.
- Um eine Einstellung doch nicht zu ändern, drücken Sie vor dem Bestätigen die **MENU**-Taste auf dem Gerät oder der Fernbedienung.

- Wiederholen Sie die Schritte 2–3 für alle weiteren Einstellungen.
- Um das Menü zu einem beliebigen Zeitpunkt wieder zu verlassen und zur Standardansicht des Displays zurückzukehren, drücken Sie erneut die **MENU**-Taste.

5 – Grundlegende Wiedergabefunktionen

Kompatible CD- und Dateiformate

Der CD-Player kann die folgenden Datei- und CD-Formate wiedergeben:

CDs im CD-DA-Format (Audio-CDs)

Abspielbar sind handelsübliche Audio-CDs sowie CD-Rs, die im Audio-CD-Format beschrieben wurden. Diese CDs bezeichnen wir in diesem Handbuch als Audio-CDs.

Der CD-6010 kann generell nur abgeschlossene (finalisierte) CD-R-Medien wiedergeben.

CDs im CD-ROM-Format (Daten-CDs)

Mit diesem CD-Player können Sie CDs mit MP3- oder WAV-Dateien in den Formaten ISO 9660 Level 1, Level 2 oder Joliet wiedergeben. Diese CDs bezeichnen wir in diesem Handbuch als Daten-CDs.

Anmerkung

- *Abspielbar sind MP3-Dateien mit einer Abtastrate von 32 kHz, 44,1 kHz oder 48 kHz und einer Bitrate zwischen 32 Kbit/s und 320 Kbit/s oder Dateien mit variabler Bitrate (VBR-Dateien).*
- *WAV-Dateien müssen eine Abtastrate von 32 kHz, 44,1 kHz oder 48 kHz und eine Auflösung von 16 Bit aufweisen.*
- *Bei der Wiedergabe von MP3- und WAV-Dateien arbeiten die Digitalausgänge mit einer Abtastrate von 44,1 kHz. Manche Audiogeräte sind möglicherweise nicht in der Lage, das Digitalsignal des CD-6010 zu verarbeiten, wenn die Pitch-Control-Funktion eingeschaltet ist.*
- *Damit MP3-Dateien erkannt werden, müssen sie die Dateinamenerweiterung „mp3“ aufweisen. Versehen Sie Ihre MP3-Dateien daher stets mit der Dateinamenerweiterung „mp3“. MP3-Dateien ohne die Dateinamenerweiterung „mp3“ können nicht wiedergegeben werden. Neben der Dateinamenerweiterung müssen die Dateien außerdem das korrekte MP3-Format aufweisen.*
- *Damit WAV-Dateien erkannt werden, müssen sie die Dateinamenerweiterung „wav“ aufweisen. Versehen Sie Ihre WAV-Dateien daher stets mit der Dateinamenerweiterung „wav“. WAV-Dateien ohne die Dateinamenerweiterung „wav“ können nicht wiedergegeben werden. Neben der Dateinamenerweiterung müssen die Dateien außerdem das korrekte Format für WAV-Dateien aufweisen.*
- *CDs, die mehr als 1000 Dateien oder mehr als 255 Verzeichnisse enthalten, werden möglicherweise nicht korrekt wiedergegeben.*
- *CDs, die sich in einem schlechten Zustand befinden, sind möglicherweise nicht abspielbar, oder es treten Aussetzer im Wiedergabesignal auf.*

Verzeichnisse und Titel auf Daten-CDs

Der CD-Player betrachtet alle Audio-Dateien auf Daten-CDs (WAV- und MP3-Dateien) als „Titel“. Auf manchen Daten-CDs sind die Dateien ähnlich wie auf einem Computer in Verzeichnissen (Ordern) gespeichert. Außerdem können Verzeichnisse weitere Unterverzeichnisse enthalten, wodurch ein Verzeichnisbaum entsteht.

Um den Zugriff auf die einzelnen Verzeichnisse zu ermöglichen, weist der CD-Player jedem Verzeichnis eine Nummer zu. Verzeichnisnummern werden der Reihe nach zugewiesen, und zwar beginnend mit dem ersten Verzeichnis der obersten Ebene, gefolgt von den darin enthaltenen Unterverzeichnissen. Wenn das Stammverzeichnis der Daten-CD eine oder mehrere Audiodateien enthält, wird es als Verzeichnis Nummer 1 bezeichnet.

Jeder Audiodatei wird eine Titelnummer zugewiesen. Titelnummern werden der Reihe nach zugewiesen, beginnend mit dem Verzeichnis mit der niedrigsten Nummer.

Bei der normalen Wiedergabe von Daten-CDs werden die darauf enthaltenen Titel wie die Titel einer Audio-CD in der Reihenfolge ihrer Titelnummern wiedergegeben.

Verzeichnisse, die selbst keine Audio-Dateien enthalten, erhalten keine Nummer. So wurde beispielsweise in der unten stehenden Abbildung dem Verzeichnis, das Verzeichnis 5 enthält, keine eigene Nummer zugewiesen.

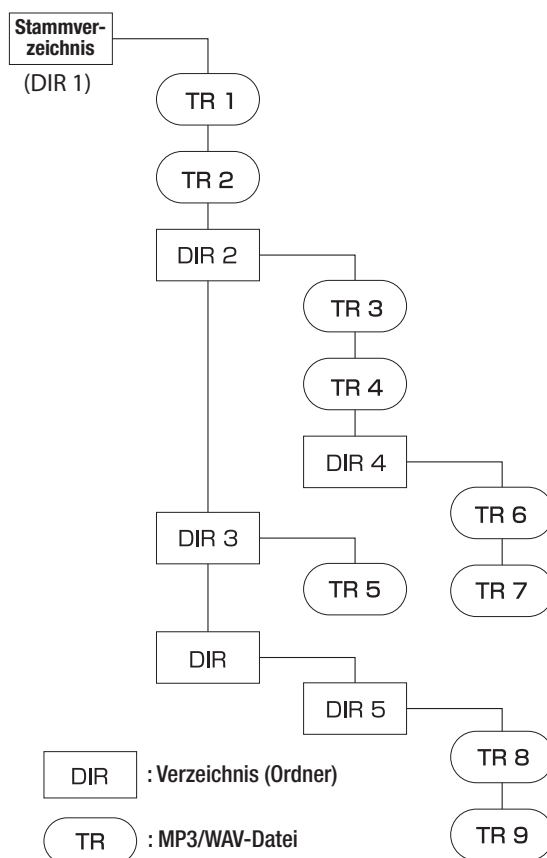

Struktur einer Daten-CD (Beispiel)

CDs einlegen und entnehmen

Eine CD einlegen

- 1 Um eine CD einzulegen, drücken Sie die **OPEN/CLOSE-Taste** auf dem Gerät oder die **EJECT-Taste** auf der Fernbedienung, worauf sich die **CD-Lade** öffnet.
- 2 Legen Sie die CD mit der bedruckten Seite nach oben in die Lade ein.

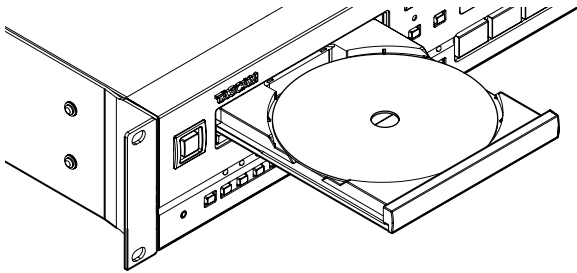

- 3 Drücken Sie erneut die **OPEN/CLOSE-** oder die **EJECT-Taste**, um die **CD-Lade** zu schließen.

Anschließend liest der CD-Player die CD ein. Wenn es sich um eine Audio-CD handelt, erscheinen auf dem Display die Gesamtzahl der Titel sowie die Gesamtlaufzeit der CD. Wenn es sich um eine Daten-CD handelt, erscheint auf dem Display die Gesamtzahl der Titel im aktuellen Ordner.

Tipp

Sie können auch die **Wiedergabetaste** ► drücken, um die Lade zu schließen und sofort die Wiedergabe zu starten.

Die CD auswerfen

- 1 Drücken Sie die **OPEN/CLOSE-Taste** auf dem Gerät oder die **EJECT-Taste** auf der Fernbedienung.
Die CD-Lade öffnet sich.
- 2 Entnehmen Sie die CD.

Wichtig

- Um die Zeit des Auswerfens zu verringern, öffnet sich die Lade, bevor die CD vollständig aufhört sich zu drehen.
- Die **OPEN/CLOSE-Taste** funktioniert nur bei eingeschaltetem Gerät. Wenn Sie eine CD bei ausgeschaltetem Gerät entnehmen müssen, betätigen Sie den **Notauswurf** (siehe „Notauswurfaste“ auf Seite 10).

Auswurfstastensperre

Um zu verhindern, dass eine CD versehentlich während der Wiedergabe oder Wiedergabepause ausgeworfen wird, kann die **OPEN/CLOSE-Tasten** auf dem Gerät in diesen Betriebszuständen automatisch gesperrt werden.

Wählen Sie dazu im Menü unter 02 TRAY die Einstellung LOK (Voreinstellung: OFF, ausgeschaltet).

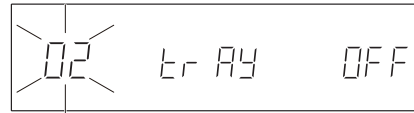

Anmerkung

Die Einstellung für die CD-Auswurfssperre bleibt auch nach dem Ausschalten des Geräts gespeichert.

Eine CD wiedergeben

Im Folgenden gehen wir davon aus, dass Sie bereits alle Kabelverbindungen hergestellt, den CD-Player eingeschaltet und eine Audio- oder Daten-CD eingelegt haben.

Um die Wiedergabe zu starten, drücken Sie die Wiedergabetaste ► auf dem Gerät oder der Fernbedienung.

Die Wiedergabe stoppen

Um die Wiedergabe zu stoppen, drücken Sie die Stopptaste ■ auf dem Gerät oder der Fernbedienung.

Die Wiedergabe vorübergehend anhalten (Pause)

Um die Wiedergabe vorübergehend anzuhalten, drücken Sie die Pausetaste II auf dem Gerät oder der Fernbedienung.

Um die Wiedergabe fortzusetzen, drücken Sie erneut die Wiedergabetaste ► auf dem Gerät oder der Fernbedienung.

Anmerkung

Sofern nichts anderes angegeben ist, setzen die Anweisungen in diesem Handbuch voraus, dass die fortlaufende Wiedergabe aktiv ist. (Siehe „Die Wiedergabearten“ auf Seite 23.)

Einen bestimmten Titel aufsuchen

Um einen bestimmten Titel aufzusuchen, springen Sie entweder zum vorherigen oder nächsten Titel, oder Sie geben die Nummer des gewünschten Titels direkt ein.

Zum vorherigen oder nächsten Titel springen

Um zum vorherigen oder nächsten Titel zu springen, drehen Sie den TRACK SKIP/DATA-Regler oder nutzen Sie die Sprungtasten SKIP |◀◀/▶▶| auf der Fernbedienung.

Was anschließend geschieht, hängt davon ab, ob die Auto-Cue-Funktion aktiviert ist oder nicht. (Siehe auch „Auto-Cue-Funktion“ auf Seite 24.)

Bei gestopptem Transport

Auto-Cue-Funktion ausgeschaltet: Das Laufwerk schaltet am Beginn dieses Titels auf Pause. Um nun die Wiedergabe zu starten, drücken Sie die **Wiedergabetaste ►** auf dem Gerät oder der Fernbedienung.

5 – Grundlegende Wiedergabefunktionen

Auto-Cue-Funktion eingeschaltet: Das Laufwerk schaltet an der Stelle des Titels auf Pause, an der das Audiosignal einsetzt. Um nun die Wiedergabe zu starten, drücken Sie die Wiedergabetaste ► auf dem Gerät oder der Fernbedienung.

Während der Wiedergabe

Der gewählte Titel wird sofort wiedergegeben.

Während der Wiedergabepause

Auto-Cue-Funktion ausgeschaltet: Das Laufwerk schaltet am Beginn des Titels auf Pause.

Auto-Cue-Funktion eingeschaltet: Das Laufwerk schaltet an der Stelle des Titels auf Pause, an der das Audiosignal einsetzt.

Anmerkung

Wenn Sie die ◀◀-Taste während der Wiedergabe oder Wiedergabepause einmal drücken (oder den **TRACK SKIP/DATA**-Regler nach links drehen), kehren Sie zum Beginn des aktuellen Titels zurück. Wenn Sie die ◀◀-Taste hingegen eine Sekunde nach dem Beginn des Titels oder noch früher drücken, springen Sie zum Beginn des vorhergehenden Titels.

Titelnummern eingeben

Sie können einen Titel auch direkt aufsuchen, indem Sie mithilfe der Zifferntasten auf dem Gerät oder der Fernbedienung die gewünschte Titelnummer eingeben.

■ Audio-CDs

Geben Sie eine zweistellige Titelnummer ein.

Für den Titel 9 geben Sie beispielsweise die Ziffern **0** und anschließend **9** ein.

■ Daten-CDs

Geben Sie eine dreistellige Titelnummer ein.

Für den Titel 105 geben Sie beispielsweise hintereinander die Ziffern **1**, **0** und **5** ein. Für die Titelnummer 4 drücken Sie **0**, **0** und erst dann **4**.

Wenn Sie bei gestopptem Laufwerk eine Titelnummer eingeben, geschieht Folgendes:

- Auto-Cue-Funktion ausgeschaltet: Das Laufwerk schaltet am Beginn des Titels auf Pause. Um nun die Wiedergabe zu starten, drücken Sie die Wiedergabetaste ► auf dem Gerät oder der Fernbedienung.
- Auto-Cue-Funktion eingeschaltet: Das Laufwerk schaltet am Einsatz des Audiosignals in diesem Titel auf Pause.

Wenn Sie während der Wiedergabe eine Titelnummer eingeben:

Der betreffende Titel wird sofort wiedergegeben.

Wenn Sie während der Wiedergabepause eine Titelnummer eingeben, geschieht Folgendes:

- Das Laufwerk schaltet am Beginn dieses Titels auf Pause (Auto-Cue-Funktion ausgeschaltet),
- oder das Laufwerk schaltet am Einsatz des Audiosignals in diesem Titel auf Pause (Auto-Cue-Funktion eingeschaltet).

Index- und Verzeichnissuche

Sie können die gewünschte Wiedergabeposition auch mithilfe von Indexnummern (Audio-CDs) oder Verzeichnisnummern (Daten-CDs) aufsuchen.

Anmerkung

- *Indexnummern von Audio-CDs stellen Unterteilungen von Titeln dar. Sie markieren also Einheiten, die kürzer als Titel sind.*
- *Verzeichnisse auf Daten-CDs sind Ordner, die MP3- und WAV-Dateien (Titel) enthalten. Hierbei handelt es sich also um Einheiten, die länger als einzelne Titel sind.*

Um Indexnummern oder Verzeichnisse auszuwählen, gehen Sie folgendermaßen vor:

Mit den Bedienelementen der Gerätefront:

Aktivieren Sie den Umschaltmodus oder halten Sie die SHIFT-Taste gedrückt (SHIFT-Lämpchen leuchtet), und wählen Sie dann mit dem TRACK SKIP/DATA [INDEX/DIR SEARCH]-Regler die gewünschte Indexnummer oder das Verzeichnis aus.

Mithilfe der Fernbedienung:

Wählen Sie die Indexnummer oder das Verzeichnis mit den INDEX/DIR SEARCH-Tasten ◀/▶.

Wenn Sie ein Verzeichnis einer Daten-CD auswählen, wird automatisch der erste Titel in diesem Verzeichnis wiedergegeben (wenn die Auto-Cue-Funktion aktiviert ist, schaltet der CD-Player am Audioeinsatz des ersten Titels auf Pause).

Wenn Sie eine Indexnummer einer Audio-CD auswählen, wird der Titel automatisch ab dieser Indexposition wiedergegeben (wenn die Auto-Cue-Funktion aktiviert ist, schaltet der CD-Player am Audioeinsatz der Indexposition auf Pause).

Titel mit den SEARCH-Tasten durchsuchen

Sie können Titel während der Wiedergabe vorwärts und rückwärts hörbar durchsuchen.

- 1 Starten Sie die Wiedergabe eines Titels, oder schalten Sie die Wiedergabe auf Pause.
- 2 Drücken Sie eine der SEARCH-Tasten ◀◀/▶▶ auf dem Gerät oder der Fernbedienung und halten Sie diese gedrückt, um das Audiomaterial rückwärts bzw. vorwärts zu durchsuchen.
- 3 Wenn Sie die gewünschte Position gefunden haben, lassen Sie die Taste los.

Der CD-Player setzt die Wiedergabe an dieser Stelle fort (bzw. schaltet an dieser Stelle erneut auf Pause).

Wichtig

Daten-CDs können auf diese Weise nicht durchsucht werden.

Titel mit der Jog-Funktion durchsuchen

Die Jog-Funktion ermöglicht Ihnen, Titel framegenau zu durchsuchen. Bei Daten-CDs steht diese Funktion jedoch nicht zur Verfügung.

Mit den Bedienelementen der Gerätefront:

- 1 Schalten Sie das Laufwerk auf Pause.
- 2 Drücken Sie die JOG-Taste, um den Jog-Modus zu aktivieren.
- 3 Drehen Sie dann den TRACK SKIP/DATA-Regler, um den aktuellen Titel framegenau zu durchsuchen.

Mithilfe der Fernbedienung:

- 1 Schalten Sie das Laufwerk auf Pause.
- 2 Drücken Sie eine der JOG-Tasten (+/-), um den Jog-Modus aufzurufen.
- 3 Mit der Taste + gehen Sie nun einen Frame vor und mit der Taste – einen Frame zurück.

Wichtig

Solange Sie im Jog-Modus die Suche nicht fortsetzen, schaltet die Wiedergabe auf Pause und das Signal an der aktuellen Wiedergabeposition wird fortlaufend wiedergegeben.

Die Wiedergabearten

Der CD-6010 verfügt über vier verschiedene Wiedergabearten. Die gegenwärtig gewählte Wiedergabeart wird auf dem Display angezeigt.

■ Fortlaufende Wiedergabe (normale Wiedergabe, Standardeinstellung)

Am oberen Rand des Displays erscheint kein gesondertes Displayzeichen.

Die Titel der CD werden in der Reihenfolge der Titelnummern wiedergegeben.

■ Einzeltitelwiedergabe

Am oberen Rand des Displays erscheint das Displayzeichen S.

Der aktuell gewählte Titel wird einmal wiedergegeben, dann stoppt die Wiedergabe.

■ Programmierter Wiedergabe

Am oberen Rand des Displays erscheint das Displayzeichen PGM.

Die Titel werden in der zuvor programmierten Abfolge wiedergegeben. (Siehe „Programmierte Wiedergabe“ auf Seite 28.)

■ Zufallswiedergabe

Am oberen Rand des Displays erscheint das Displayzeichen RANDOM.

Die Titel der CD werden in zufällig gewählter Abfolge wiedergegeben.

Die Wiedergabeart wählen

Die gewünschte Wiedergabeart können Sie sowohl direkt auf dem Gerät als auch mithilfe der Fernbedienung auswählen. Gehen Sie dazu folgendermaßen vor:

Drücken Sie wiederholt die PLAY MODE-Taste, um zwischen den verschiedenen Wiedergabearten umzuschalten.

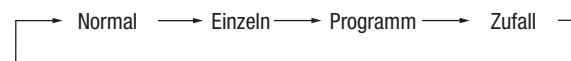

Anmerkung

Die gewählte Wiedergabeart bleibt auch nach dem Ausschalten des Geräts aktiv.

6 – Weitere Wiedergabefunktionen

In diesem Kapitel lernen Sie die speziellen Wiedergabefunktionen des CD-Players kennen.

Auto-Cue-Funktion

Wenn Sie die Auto-Cue-Funktion aktivieren, überspringt der CD-Player eine etwaige Stille am Beginn des gewählten Titels und schaltet stattdessen an der Stelle auf Pause, an der das erste Audiosignal vorhanden ist. Auf diese Weise setzt der Ton tatsächlich in dem Moment ein, in dem Sie die Wiedergabe starten.

Wichtig

- Wenn Sie die Sofortstart-Funktion nutzen, wird die Auto-Cue-Funktion deaktiviert.
- Wenn die Auto-Cue-Funktion eingeschaltet ist und Sie während der Wiedergabe einen anderen Titel wählen, startet die Wiedergabe an der Stelle, an der das Audiosignal einsetzt. Wenn die Auto-Cue-Funktion eingeschaltet ist und Sie bei auf Pause geschaltetem Laufwerk einen anderen Titel wählen, wartet der CD-Player an der Stelle, an der das Audiosignal einsetzt.

Darüber hinaus haben Sie die Möglichkeit, den Schwellenpegel für die Signalerkennung der Auto-Cue-Funktion anzupassen. Audiosignale, die unterhalb dieses Pegels liegen, werden als Stille betrachtet. Erst wenn ein Signal den Schwellenpegel überschreitet, wird es auch als Signal gewertet.

Nutzen Sie das Menü, um die Auto-Cue-Funktion ein- bzw. auszuschalten und den Schwellenpegel einzustellen. Gehen Sie folgendermaßen vor: (Hinweise zur Bedienung des Menüs finden Sie im Abschnitt „Grundsätzliches zur Bedienung des Menüs“ auf Seite 19.)

Die Auto-Cue-Funktion ein- oder ausschalten

Mit den Bedienelementen der Gerätefront:

Aktivieren Sie den Umschaltmodus (SHIFT-Lämpchen leuchtet), und drücken Sie die SEARCH ◀◀ [AUTO.CUE]-Taste, um die Auto-Cue-Funktion ein- bzw. auszusch.

Mithilfe der Fernbedienung:

Drücken Sie die A.CUE/DEL-Taste, um die Auto-Cue-Funktion ein- bzw. auszuschalten.

Wenn die Funktion aktiviert ist, erscheint unten auf dem Display das Displayzeichen A.CUE.

Anmerkung

Die Einstellung der Auto-Cue-Funktion bleibt auch nach dem Ausschalten des Geräts gespeichert.

Den Schwellenpegel der Auto-Cue-Funktion einstellen

Um den Schwellenpegel für die Auto-Cue-Funktion einzustellen, nutzen Sie den Menüeintrag 03 A-CUE.



Auswahlmöglichkeiten: 24 (Voreinstellung), 30, 36, 42, 48, 54, 60, 66, 72

Die Werte entsprechen dem Pegel für die Signalerkennung in dB. Die Stelle, an der der Signalpegel des ausgewählten Titels erstmals den Auto-Cue-Pegel überschreitet, gilt somit als Einsatzpunkt des Audiosignals.

Anmerkung

Die Einstellung des Auto-Cue-Schwellenpegels bleibt auch nach dem Ausschalten des Geräts gespeichert.

Auto-Ready-Funktion

Mit der Auto-Ready-Funktion schaltet das Laufwerk nach der Wiedergabe eines Titels automatisch am Beginn des nachfolgenden Titels auf Pause.

Wichtig

- Wenn gleichzeitig die Auto-Cue-Funktion eingeschaltet ist, schaltet das Laufwerk an der Stelle des Titels auf Pause, an der das Audiosignal einsetzt.
- Wenn Sie die Wiedergabe mit der Sofortstart-Funktion starten, wird die Auto-Ready-Funktion deaktiviert.

Die Auto-Ready-Funktion ein- oder ausschalten

Mit den Bedienelementen der Gerätefront:

Aktivieren Sie den Umschaltmodus (SHIFT-Lämpchen leuchtet), und drücken Sie die SEARCH ▶▶ [AUTO READY]-Taste, um die Auto-Ready-Funktion ein- bzw. auszuschalten.

Mithilfe der Fernbedienung:

Drücken Sie die A.RDY/INS-Taste, um die Auto-Ready-Funktion ein- bzw. auszuschalten.

Wenn die Funktion aktiviert ist, erscheint unten auf dem Display das Displayzeichen A.RDY.

Anmerkung

Die Einstellung der Auto-Ready-Funktion bleibt auch nach dem Ausschalten des Geräts gespeichert.

Letzte Wiedergabeposition merken (Resume-Funktion)

Wenn Sie die Resume-Funktion aktivieren, merkt sich der CD-Player die Position, an der Sie die Wiedergabe gestoppt haben. Wenn Sie anschließend die Wiedergabe erneut starten, wird sie an dieser gespeicherten Position fortgesetzt. Bei Daten-CDs wird die Wiedergabe jedoch vom Beginn des Titels fortgesetzt, der zuvor wiedergegeben wurde.

Um die Resume-Funktion ein- oder auszuschalten, nutzen Sie den Menüeintrag 09 RESUM (Voreinstellung: OFF, ausgeschaltet).

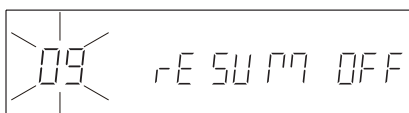

Wenn die Funktion aktiviert ist, erscheint unten auf dem Display das Displayzeichen RESUME.

Anmerkung

Die Einstellung der Resume-Funktion bleibt auch nach dem Ausschalten des Geräts gespeichert.

Zur letzten Wiedergabeposition zurückkehren (Call-Funktion)

Um zu der Position zurückzukehren, an der Sie die Wiedergabe zuletzt gestartet haben, drücken Sie die CALL-Taste auf dem Gerät der Fernbedienung.

Anschließend schaltet der CD-Player an dieser Position auf Pause. Bei Daten-CDs schaltet der CD-Player jedoch am Beginn des betreffenden Titels auf Pause.

Wiedergabepositionen direkt ansteuern (Cue-Funktion)

Die Cue-Funktion ermöglicht Ihnen, bis zu 20 Wiedergabepositionen einer Audio-CD zu speichern und über die Zifferntasten direkt anzusteuern.

Drücken Sie die CUE-Taste auf dem Gerät, um die Funktion einzuschalten.

Das Displayzeichen CUE zeigt an, dass die Cue-Funktion aktiviert ist.

Wichtig

- Bei Daten-CDs steht die Cue-Funktion nicht zur Verfügung.
- Bei aktivierter Cue-Funktion können Sie die Zifferntasten auf dem Gerät oder der Fernbedienung nicht zur Direkteingabe oder den Sofortstart von Titeln verwenden. Damit dies möglich ist, müssen Sie die Cue-Funktion ausschalten (das Displayzeichen CUE erlischt).
- Cuepunkte bleiben auch nach dem Ausschalten des Geräts erhalten.

Cuepunkte setzen

Sie können Cuepunkte während der Wiedergabe oder Wiedergabepause setzen.

Aktivieren Sie den Umschaltmodus (SHIFT-Lämpchen leuchtet), und drücken Sie eine der Zifferntasten auf dem Gerät oder der Fernbedienung, um an der entsprechenden Wiedergabeposition einen Cuepunkt zu setzen.

Um die Punkte 11–20 zu setzen, drücken Sie zuvor die +10-Taste (das Lämpchen leuchtet auf).

Sobald Sie mit einer Taste einen Cuepunkt gesetzt haben, leuchtet das dazugehörige Lämpchen.

Cuepunkte aufsuchen

Um einen Cuepunkt aufsuchen zu können, muss der Umschaltmodus deaktiviert sein (SHIFT-Lämpchen dunkel).

Drücken Sie eine der Zifferntasten mit einem leuchtenden Lämpchen, um den zugehörigen Cuepunkt aufzusuchen.

Das Gerät schaltet an der entsprechenden Zeitposition auf Pause.

Wenn die Sofortstartfunktion aktiviert ist (das FLASH-Lämpchen leuchtet), beginnt die Wiedergabe an dieser Stelle verzögerungsfrei. (Siehe „Die Sofortstart-Funktion nutzen“ auf Seite 31.)

Cuepunkte entfernen

Um einen Cuepunkt zu entfernen, halten Sie die CLEAR-Taste gedrückt und drücken Sie dann die entsprechende Zifferntaste.

Das entsprechende Lämpchen erlischt.

Inkrementelle Wiedergabe

Wenn die inkrementelle Wiedergabe eingeschaltet ist, und Sie während der Wiedergabe die ►-Taste drücken, setzt das Gerät die Wiedergabe am Beginn des folgenden Titels fort. Beim Drücken der Stoppaste ■ auf dem Gerät oder der Fernbedienung springt der CD-Player zum Beginn des folgenden Titels und schaltet dort auf Pause.

Wichtig

- Wenn die inkrementelle Wiedergabe aktiv ist und Sie während der Wiedergabepause die ►-Taste drücken, setzt das Gerät die Wiedergabe an dieser Position fort. Mit der Stoppaste ■ stoppen Sie die Wiedergabe.
- Wenn Sie die ►-Taste während der Wiedergabe des letzten Titels drücken, wird sie mit dem ersten Titel fortgesetzt. Wenn Sie die Stoppaste ■ drücken, schaltet der CD-Player am Beginn des ersten Titels auf Pause.
- Dieselbe Wirkung erzielen Sie mit einem auf Pin 2 (PLAY IN) oder Pin 3 (STOP IN) der Parallelschnittstelle empfangenen Befehl.

6 – Weitere Wiedergabefunktionen

- Auf die gleiche Weise funktioniert auch ein auf Pin 8 der Parallelschnittstelle empfangener Befehl (FADER START/STOP).

Um die inkrementelle Wiedergabe ein- oder auszuschalten, nutzen Sie den Menüeintrag **11 Inc-P** (Voreinstellung: OFF, ausgeschaltet).

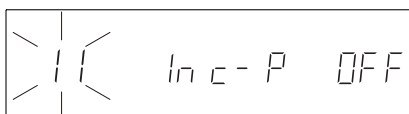

Wenn die Funktion aktiviert ist, erscheint unten auf dem Display das Displayzeichen **INCR**.

Anmerkung

Die Einstellung der inkrementellen Wiedergabe bleibt auch nach dem Ausschalten des Geräts gespeichert.

Wiederholte Wiedergabe

Sie haben die Möglichkeit, alle Titel oder einen bestimmten Abschnitt innerhalb eines Titels wiederholt wiederzugeben.

Normale wiederholte Wiedergabe

Was bei der wiederholten Wiedergabe geschieht, hängt von der gewählten Wiedergabeart ab.

- Alle Titel wiedergeben (die normale Wiedergabeart): Die gesamte CD wird wiederholt wiedergegeben.
- Einzeltitelwiedergabe: Der aktuelle Titel wird wiederholt wiedergegeben.
- Wiedergabe in programmierter Folge: Alle Titel des Wiedergabeprogramms werden wiederholt wiedergegeben.
- Wiedergabe in zufälliger Folge: Alle Titel der CD werden wiederholt in zufälliger Folge wiedergegeben.

Um die wiederholte Wiedergabe einzuschalten, gehen Sie folgendermaßen vor:

Mit den Bedienelementen der Gerätefront:

Aktivieren Sie den Umschaltmodus (SHIFT-Lämpchen leuchtet), und drücken Sie die **PLAY MODE [REPEAT]**-Taste.

Wenn die wiederholte Wiedergabe aktiviert ist, erscheint am oberen Rand des Displays das Displayzeichen **REPEAT**.

Mithilfe der Fernbedienung:

Drücken Sie die **REPEAT**-Taste.

Wenn die wiederholte Wiedergabe aktiviert ist, erscheint am oberen Rand des Displays das Displayzeichen **REPEAT**.

Um die wiederholte Wiedergabe auszuschalten, wiederholen Sie den jeweiligen Schritt, bis das Displayzeichen **REPEAT** verschwindet.

Anmerkung

Die Einstellung für die wiederholte Wiedergabe bleibt auch nach dem Ausschalten des Geräts gespeichert.

Wiederholte Wiedergabe eines Abschnitts (A-B)

Die A-B-Wiederholung ermöglicht Ihnen, einen beliebigen Abschnitt innerhalb eines Titels wiederholt wiederzugeben. Um die A-B-Wiederholung einzuschalten, gehen Sie folgendermaßen vor:

- 1 Aktivieren Sie während der Wiedergabe oder Wiedergabepause den Umschaltmodus (SHIFT-Lämpchen leuchtet), und halten Sie die Wiedergabetaste **▶** auf dem Gerät gedrückt, um den Modus zur Eingabe der Wiedergabeschleife aufzurufen.

Auf der Fernbedienung halten Sie hierzu die **REPEAT**-Taste etwas länger gedrückt. Am oberen Rand des Displays beginnt das Displayzeichen **REPEAT** zu blinken.

- 2 Drücken Sie am Beginn des Abschnitts, der wiederholt werden soll (Punkt A), auf den **TRACK SKIP/DATA**-Regler auf dem Gerät oder auf die **REPEAT**-Taste der Fernbedienung.

Am oberen Rand des Displays beginnt das Displayzeichen **A-B** zu blinken.

- 3 Drücken Sie am Ende des Abschnitts, der wiederholt werden soll (Punkt B), erneut auf den **TRACK SKIP/DATA**-Regler auf dem Gerät oder auf die **REPEAT**-Taste der Fernbedienung.

Der Abschnitt zwischen Punkt A und B wird nun wiederholt wiedergegeben. Das Displayzeichen **A-B** wird nicht mehr blinkend dargestellt.

- 4 Um die A-B-Wiederholung zu stoppen, drücken Sie die **Stopptaste ■**.

Wichtig

- Bei Daten-CDs steht die A-B-Wiederholung nicht zur Verfügung.
- Sobald die Wiedergabe Punkt B erreicht, kehrt sie zu Punkt A zurück und startet erneut.
- Beginn und Ende der Wiedergabeschleife müssen sich innerhalb desselben Titels befinden.

Alle Titel anspielen (Intro-Check-Funktion)

Die Intro-Check-Funktion ermöglicht Ihnen, hintereinander die ersten 10 Sekunden aller Titel anzuspielden. Um diese Funktion zu aktivieren, gehen Sie wie folgt vor:

Wichtig

Während der Einzeltitel- oder Zufallswiedergabe steht Ihnen die Anspiehfunktion nicht zur Verfügung.

Mit den Bedienelementen der Gerätefront:

- 1 Aktivieren Sie den Umschaltmodus (SHIFT-Lämpchen leuchtet), und drücken Sie die STOP [INTRO CHECK]-Taste ■.

Rechts auf dem Display erscheint das Displayzeichen INT.

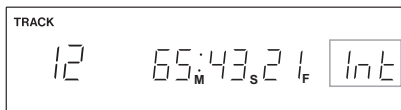

- 2 Um die Anspiehfunktion beginnend beim nächsten Titel zu aktivieren, drücken Sie die Wiedergabetaste ►.
- 3 Um die Wiedergabe zu stoppen und die Anspiehfunktion auszuschalten, drücken Sie erneut die STOP [INTRO CHECK]-Taste ■.

Mithilfe der Fernbedienung:

- 1 Um die Anspiehfunktion zu aktivieren, drücken Sie bei gestopptem Laufwerk oder während der Wiedergabepause die INTRO CHECK-Taste auf der Fernbedienung.

Rechts auf dem Display erscheint das Displayzeichen INT.

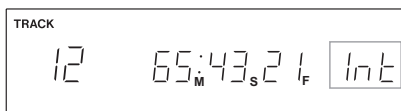

Wichtig

Wenn Sie die INTRO CHECK-Taste der Fernbedienung während der Wiedergabe drücken, erscheint das Displayzeichen INT und die Anspiehfunktion wird sofort aktiviert.

- 2 Um bei gestopptem Laufwerk oder während der Wiedergabepause mit dem Anspielen der Titel zu beginnen, drücken Sie die Wiedergabetaste ►.
- 3 Drücken Sie die Stopp Taste ■, um die Wiedergabe zu stoppen und die Anspiehfunktion zu beenden. Drücken Sie erneut die INTRO CHECK-Taste, um die Anspiehfunktion zu deaktivieren und mit der normalen Wiedergabe fortzufahren.

Wiedergabestart bei Stromzufuhr (Timer-Funktion)

Mithilfe einer handelsüblichen Zeitschaltuhr können Sie den CD-Player zu einer beliebigen Uhrzeit einschalten, worauf die Timer-Funktion die Wiedergabe startet.

- 1 Verbinden Sie den CD-Player über die Zeitschaltuhr mit dem Stromnetz.
- 2 Legen Sie die CD ein, die wiedergegeben werden soll.
- 3 Wählen Sie im Menü unter 07 P on PL die Einstellung ON, um die Timer-Funktion einzuschalten (Standardeinstellung: OFF, ausgeschaltet).

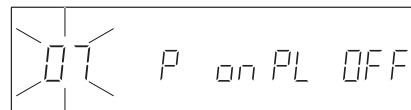

- 4 Lassen Sie den Netzschalter des CD-Players eingeschaltet und schalten Sie ihn über die Zeitschaltuhr aus.

Programmieren Sie diese so, dass sie den CD-Player zur gewünschten Uhrzeit einschaltet. Zur eingestellten Zeit versorgt die Zeitschaltuhr den CD-Player mit Netzstrom, und die Wiedergabe beginnt automatisch.

Wichtig

Die Einstellung der Timer-Funktion bleibt auch nach dem Ausschalten des Geräts gespeichert.

Die Geschwindigkeit/Tonhöhe beeinflussen (Pitch-Control)

Die Pitch-Control-Funktion ermöglicht Ihnen, die Tonhöhe (und gleichzeitig die Geschwindigkeit) der Wiedergabe zu beeinflussen.

Wenn diese Funktion aktiviert ist, werden rechts auf dem Display das Displayzeichen PITCH und der gewählte Wert der Tonhöhen-/Geschwindigkeitsänderung in Prozent angezeigt.

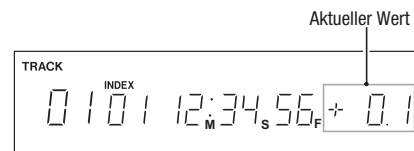

Um die Pitch-Control-Funktion zu nutzen, gehen Sie folgendermaßen vor:

Mit den Bedienelementen der Gerätefront:

- 1 Aktivieren Sie den Umschaltmodus (SHIFT-Lämpchen leuchtet), und drücken Sie die JOG [PITCH]-Taste, um die Pitch-Control-Funktion ein- bzw. auszuschalten.
- 2 Um den Wert der Änderung im Bereich von -16 % bis +16 % anzupassen, drücken Sie im Umschaltmodus auf die MENU [PITCH %]-Taste, und drehen Sie den TRACK SKIP/DATA-Regler.

Der aktuelle Wert blinkt während Sie ihn ändern können.

6 – Weitere Wiedergabefunktionen

Um die Einstellung zu übernehmen, drücken Sie noch einmal im Umschaltmodus die MENU [PITCH%]-Taste.

Mithilfe der Fernbedienung:

- 1 Drücken Sie die PITCH-Taste, um die Pitch-Control-Funktion zu aktivieren.
- 2 Nutzen Sie die Tasten + und –, um die gewünschte Änderung im Bereich zwischen –16 % und +16 % einzustellen.

Die Schrittweite der Tonhöhenänderung einstellen

Um die Schrittweite der Tonhöhenänderung anzupassen, nutzen Sie den Menüeintrag 12 P-STEP.

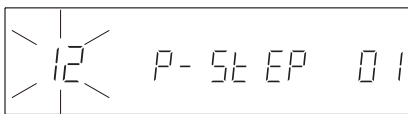

Einstellmöglichkeiten (%): 0.1 (Voreinstellung), 0.5, 1.0

Anmerkung

Die Einstellung der Schrittweite bleibt auch nach dem Ausschalten des Geräts gespeichert.

Die Wiedergabegeschwindigkeit ohne Beeinflussung der Tonhöhe ändern (Tonart halten)

Wenn Sie die Pitch-Control-Funktion nutzen, ändern sich normalerweise die Geschwindigkeit der Wiedergabe und die Tonhöhe gleichzeitig. Wenn Sie die Tonart-halten-Funktion aktivieren, bleibt die Tonhöhe jedoch selbst bei geänderter Wiedergabegeschwindigkeit unbeeinflusst.

Um die Funktion ein- oder auszuschalten, nutzen Sie eine der folgenden Möglichkeiten:

- Drücken Sie die KEY ORIG-Taste auf der Fernbedienung.
- Wählen Sie im Menü unter 01 Origin die Einstellung ON, um die Funktion einzuschalten (Standardeinstellung: OFF, ausgeschaltet).

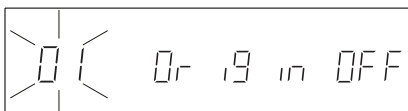

Wenn die Tonart-halten-Funktion aktiviert ist, erscheint am unteren Rand des Displays das Displayzeichen KEY ORIG.

Anmerkung

Die Einstellung der Tonart-halten-Funktion bleibt auch nach dem Ausschalten des Geräts gespeichert.

Programmierte Wiedergabe

Indem Sie ein Wiedergabeprogramm erstellen, können Sie die Titel einer CD in der von Ihnen gewünschten Reihenfolge wiedergeben. Das Programm kann bis zu 100 Titel enthalten. Um das Wiedergabeprogramm abzuspielen, wählen Sie als Wiedergabeart die Programmierte Wiedergabe und starten anschließend die Wiedergabe. (Siehe „Die Wiedergabeart wählen“ auf Seite 23.)

Ein Wiedergabeprogramm erstellen

Gehen Sie wie folgt vor, um den Eingabemodus für das Wiedergabeprogramm zu aktivieren und dem neuen Programm Titel hinzuzufügen.

Anmerkung

- Sie können jederzeit ein Wiedergabeprogramm eingeben, unabhängig von der aktuellen Wiedergabeart.
- Sie können dem Programm einen bestimmten Titel durchaus auch mehrmals hinzufügen.
- Das Wiedergabeprogramm bleibt auch nach dem Ausschalten des Geräts gespeichert. Der CD-Player ist in der Lage, für 100 CDs je ein Wiedergabeprogramm zu speichern.

Mit den Bedienelementen der Gerätefront:

- 1 Stoppen Sie die Wiedergabe, wählen Sie den Menüeintrag 04 Prog und drücken Sie auf den TRACK SKIP/DATA-Regler, um den Eingabemodus aufzurufen.

Auf dem Display sehen Sie nun Folgendes:

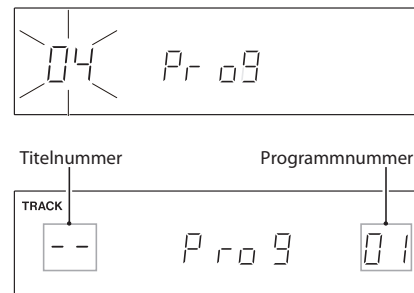

- 2 Verwenden Sie die Zifferntasten oder den TRACK SKIP/DATA-Regler, um die Nummer des Titels auszuwählen, der unter der angezeigten Programmnummer gespeichert werden soll. Die ausgewählte Titelnummer blinkt.
- 3 Drücken Sie die SEARCH-Taste ►►, um den ausgewählten Titel dem Programm hinzuzufügen. Es erscheint die nächste Programmnummer.
- 4 Wiederholen Sie die Schritte 2 und 3, um Ihrem Programm weitere Titel hinzuzufügen.

Wichtig

Nachdem Sie einen Titel ausgewählt haben, fügen Sie diesen dem Programm hinzu, indem Sie den TRACK SKIP/DATA-Regler nach rechts drehen oder die SEARCH ►►-Taste drücken. Wenn Sie den Programm-Eingabemodus verlassen, ohne

diesen Schritt durchzuführen, wird der zuvor ausgewählte Titel nicht hinzugefügt.

- 5 Wenn Sie Ihrem Programm alle gewünschten Titel hinzugefügt haben, drücken Sie auf den **TRACK SKIP/DATA-Regler**, um den Programm-Eingabemodus zu verlassen.

Mithilfe der Fernbedienung:

- 1 Stoppen Sie die Wiedergabe und drücken Sie die **PGM-Taste**, um den Programm-Eingabemodus aufzurufen.

Auf dem Display sehen Sie nun Folgendes:

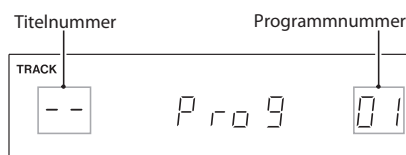

- 2 Verwenden Sie die Zifferntasten oder die **SKIP** \lll/\ggg -Tasten, um die Nummer des Titels auszuwählen, der unter der angezeigten Programmnummer gespeichert werden soll.
Die ausgewählte Titelnummer blinkt.
- 3 Drücken Sie die **SEARCH** \ggg -Taste, um den ausgewählten Titel dem Programm hinzuzufügen.
Es erscheint die nächste Programmnummer.
- 4 Wiederholen Sie die Schritte 2 und 3, um Ihrem Programm weitere Titel hinzuzufügen.

Wichtig

Nachdem Sie einen Titel ausgewählt haben, fügen Sie ihn dem Programm hinzu, indem Sie die **SEARCH** \ggg -Taste drücken. Wenn Sie den Programm-Eingabemodus verlassen, ohne diesen Schritt durchzuführen, wird der zuvor ausgewählte Titel nicht hinzugefügt.

- 5 Wenn Sie Ihrem Programm alle gewünschten Titel hinzugefügt haben, drücken Sie die **PGM-Taste**, um den Programm-Eingabemodus zu verlassen.

Das Wiedergabeprogramm überprüfen

Stoppen Sie die Wiedergabe und folgen Sie dem oben aufgeführten Schritt 1 unter „Ein Wiedergabeprogramm erstellen“, um den Programm-Eingabemodus aufzurufen. Gehen Sie anschließend wie folgt vor:

Mit den Bedienelementen der Gerätefront:

Wählen Sie mithilfe der **SEARCH** \lll/\ggg -Tasten eine Programmnummer aus, um die darunter gespeicherte Titelnummer zu überprüfen.

Die Titelnummer erscheint rechts neben der Programmnummer.

Mithilfe der Fernbedienung:

Wählen Sie mithilfe der **SEARCH** \lll/\ggg -Tasten eine Programmnummer aus, um die darunter gespeicherte Titelnummer zu überprüfen. Die Titelnummer erscheint rechts neben der Programmnummer.

Das Wiedergabeprogramm bearbeiten

Sie können den Inhalt eines Wiedergabeprogramms bearbeiten.

Stoppen Sie die Wiedergabe und folgen Sie dem oben aufgeführten Schritt 1 unter „Ein Wiedergabeprogramm erstellen“, um den Programm-Eingabemodus aufzurufen. Gehen Sie anschließend wie folgt vor:

■ Titel des Programms ändern

Mit den Bedienelementen der Gerätefront:

- 1 Wählen Sie mithilfe der **SEARCH** \lll/\ggg -Tasten die Programmnummer aus, die Sie ändern wollen.
- 2 Wählen Sie den gewünschten Titel mit den Zifferntasten oder dem **TRACK SKIP/DATA-Regler**.
- 3 Drücken Sie die **SEARCH** \ggg -Taste, um die Änderung zu bestätigen.

Mithilfe der Fernbedienung:

- 1 Wählen Sie mithilfe der **SEARCH** \lll/\ggg -Tasten die Programmnummer aus, die Sie ändern wollen.
- 2 Wählen Sie den gewünschten Titel mit den Zifferntasten oder den **SKIP** \lll/\ggg -Tasten.
- 3 Drücken Sie die **SEARCH** \ggg -Taste, um die Änderung zu bestätigen.

■ Dem Wiedergabeprogramm Titel hinzufügen

Mit den Bedienelementen der Gerätefront:

- 1 Wählen Sie mithilfe der **SEARCH** \lll/\ggg -Tasten die Programmnummer aus, an der Sie einen Titel einfügen wollen.
- 2 Halten Sie die **SHIFT**-Taste gedrückt und drücken Sie gleichzeitig die **SEARCH** \ggg -Taste.
- 3 Wählen Sie mit den Zifferntasten oder dem **TRACK SKIP/DATA-Regler** den Titel, den Sie in das Programm einfügen wollen.
- 4 Drücken Sie die **SEARCH** \ggg -Taste, um den Titel einzufügen.

Mithilfe der Fernbedienung:

- 1 Wählen Sie mithilfe der **SEARCH** \lll/\ggg -Tasten die Programmnummer aus, an der Sie einen Titel einfügen wollen.
- 2 Drücken Sie die **A.RDY/INS**-Taste.
- 3 Wählen Sie mit den Zifferntasten oder den **SKIP** \lll/\ggg -Tasten den Titel, den Sie in das Programm einfügen wollen.
- 4 Drücken Sie die **SEARCH** \ggg -Taste, um den Titel einzufügen.

■ Titel aus dem Programm entfernen

Mit den Bedienelementen der Gerätefront:

- 1 Wählen Sie mithilfe der **SEARCH** \lll/\ggg -Tasten die Programmnummer des Titels aus, den Sie entfernen wollen.

6 – Weitere Wiedergabefunktionen

- Halten Sie die **SHIFT**-Taste gedrückt und drücken Sie gleichzeitig die **SEARCH** ◀-Taste, um den Titel aus dem Programm zu entfernen.

Mithilfe der Fernbedienung:

- Wählen Sie mithilfe der **SEARCH** ◀/▶-Tasten die Programmnummer mit dem Titel aus, den Sie entfernen wollen.
- Drücken Sie die **A.CUE/DEL**-Taste, um den Titel aus dem Programm zu entfernen.

■ Nach dem Bearbeiten des Wiedergabeprogramms

Drücken Sie die **PGM**-Taste auf der Fernbedienung oder den **TRACK SKIP/DATA**-Regler auf dem Gerät, um den Programm-Eingabemodus zu verlassen.

■ Alle Titel aus dem Programm entfernen

Halten Sie die **CLEAR**-Taste auf dem Gerät oder auf der Fernbedienung etwas länger gedrückt, um alle Titel aus dem Programm zu entfernen.

Titel einblenden und ausblenden (Fade-Funktion)

Sie haben die Möglichkeit, Titel beim Start der Wiedergabe automatisch einzublenden, und sie auszublenden, wenn Sie die Wiedergabe stoppen oder auf Pause schalten. Die Ein- und Ausblendzeit, also die Dauer der Blende in Sekunden, können Sie jeweils separat festlegen. Um die entsprechenden Einstellungen vorzunehmen, nutzen Sie den Menüeintrag 05 FADE. Die Handhabung dieses Menüeintrags unterscheidet sich geringfügig von der Nutzung der übrigen Einträge. Gehen Sie bei diesem Menüeintrag folgendermaßen vor:

- Wählen Sie den Menüeintrag 05 FADE.



- Drücken Sie auf den **TRACK SKIP/DATA**-Regler, um den Eingabemodus für die Fade-Funktion aufzurufen.

Auf dem Display sehen Sie nun Folgendes:



- Drücken Sie auf den **TRACK SKIP/DATA**-Regler oder die **ENTER**-Taste auf der Fernbedienung, um die Einstellungen für das Fade-In (Einblenden) vorzunehmen.



- Drücken Sie den **TRACK SKIP/DATA**-Regler oder verwenden Sie die Tasten **PREV** und **NEXT** auf der Fernbedienung, um die Fade-In-Dauer einzustellen.

Die Fade-In-Dauer kann auf einen Wert zwischen 0,5 und 10 Sekunden in 0,5-Sekunden-Schritten eingestellt werden (Standardeinstellung: OFF, ausgeschaltet).

- Drücken Sie auf den **TRACK SKIP/DATA**-Regler oder die **ENTER**-Taste auf der Fernbedienung, um die Fade-In-Dauer zu bestätigen.



- Drücken Sie den **TRACK SKIP/DATA**-Regler oder verwenden Sie die Tasten **PREV** und **NEXT** auf der Fernbedienung, um die Fade-Out-Dauer einzustellen.

Die Fade-Out-Dauer kann auf einen Wert zwischen 0,5 und 10 Sekunden in 0,5-Sekunden-Schritten eingestellt werden (Standardeinstellung: OFF, ausgeschaltet).

- Drücken Sie auf den **TRACK SKIP/DATA**-Regler oder die **ENTER**-Taste auf der Fernbedienung, um die Fade-Out-Dauer zu bestätigen und das Menü zu verlassen.

Auf dem Display erscheint wieder die Standardansicht.

Anmerkung

- Wenn die Fade-Funktion aktiviert ist, erscheint am unteren Rand des Displays das Displayzeichen FADE.
- Um nur ein Fade-Out einzustellen, drehen Sie im oben beschriebenen Schritt 1 den **TRACK SKIP/DATA**-Regler auf dem Gerät oder drücken die **PREV**- bzw. **NEXT**-Taste auf der Fernbedienung, bis der blinkende Hinweis OUT erscheint. Drücken Sie dann auf den **TRACK SKIP/DATA**-Regler auf dem Gerät (oder auf die **ENTER**-Taste der Fernbedienung), um anschließend die Fade-Out-Dauer einzustellen.
- Um nur ein Fade-In einzustellen, drücken Sie nach dem oben beschriebenen Schritt 4 die **MENU**-Taste auf dem Gerät oder der Fernbedienung, um den Vorgang abzuschließen.
- Die Einstellungen für die Fade-Dauer bleiben auch nach dem Ausschalten des Geräts gespeichert.

Einige Sekunden im Titel zurück-springen (Skip-Back-Funktion)

Nutzen Sie die Skip-Back-Funktion, um während der Wiedergabe eine einstellbare Zahl von Sekunden im Titel zurückzuspringen und mit der Wiedergabe fortzufahren.

Drücken Sie dazu während der Wiedergabe die Wiedergabetaste ▶ auf dem Gerät oder der Fernbedienung.

Die Rücksprungzeit der Skip-Back-Funktion einstellen

Um die Rücksprungzeit der Skip-Back-Funktion einzustellen, nutzen Sie den Menüeintrag 14 S-BAC.

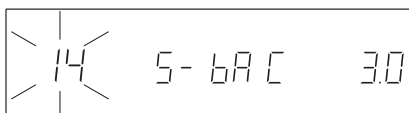

Auswahlmöglichkeiten: 0–60 Sekunden (in Schritten von 0,5 Sekunden; Voreinstellung: 3 Sekunden)

Wichtig

- Wenn die inkrementelle Wiedergabe aktiviert ist, hat diese Priorität und setzt die Skip-Back-Funktion außer Kraft, wenn Sie die Wiedergabetaste ► auf der Fernbedienung drücken. Schalten Sie die inkrementelle Wiedergabe aus, wenn Sie diese Funktion nutzen wollen.
- Die Skip-Back-Funktion steht nur bei Audio-CDs zur Verfügung. Bei Daten-CDs steht die Skip-Back-Funktion nicht zur Verfügung.
- Die Einstellungen der Skip-Back-Funktion bleiben auch nach dem Ausschalten des Geräts gespeichert.

Die Sofortstart-Funktion nutzen

Sie haben die Möglichkeit, den Beginn von bis zu 20 Titeln oder bis zu 20 Cuepunkte vorab einzulesen und in einem internen Speicher abzulegen. Auf diese Weise kann die Wiedergabe an diesen Positionen verzögerungsfrei gestartet werden.

■ Titel für den Sofortstart laden:

Wenn Sie Titel einem Wiedergabeprogramm hinzugefügt haben, wird der Beginn der ersten 20 Titel des Programms eingelesen, sobald die Wiedergabe oder programmierte Wiedergabe läuft.

Wenn kein Wiedergabeprogramm erstellt wurde, wird der Beginn der ersten 20 Titel der CD eingelesen.

■ Cuepunkte für den Sofortstart laden:

Wenn Cuepunkte gesetzt sind, werden die entsprechenden Positionen in den Sofortstartspeicher eingelesen.

Wichtig

- Die Sofortstart-Funktion steht nur bei Audio-CDs zur Verfügung. Bei Daten-CDs steht die Sofortstart-Funktion nicht zur Verfügung.
- Wenn Sie die Wiedergabe mithilfe der Sofortstart-Funktion starten, sind die Auto-Cue- und die Auto-Ready-Funktion nicht verfügbar.

Mit den Bedienelementen der Gerätefront:

- 1 Um die im Wiedergabeprogramm gespeicherten Titel per Sofortstart wiederzugeben, wählen Sie als Wiedergabeart die Programmierte Wiedergabe.

Um die als Cuepunkte gespeicherten Positionen per Sofortstart wiederzugeben, aktivieren Sie den CUE-Modus (das Displayzeichen CUE erscheint).

- 2 Drücken Sie die FLASH-Taste.

Während die Titelanfänge oder Cuepositionen eingelesen werden, erscheint auf dem Display der blinkende Hinweis FLASH. Sobald der Vorgang abgeschlossen ist, erscheint auf

dem Display der Hinweis FLASH 01-10, das FLASH-Lämpchen leuchtet und das Lämpchen der Wiedergabetaste ► beginnt zu blinken.

- 3 Wählen Sie mit den Zifferntasten die gewünschte Programmnummer (sofern ein Wiedergabeprogramm existiert), Titelnummer (wenn kein Wiedergabeprogramm existiert) oder die Nummer des Cuepunkts, die/der wiedergegeben werden soll.

Um Nummern zwischen 11 und 20 einzugeben, drücken Sie die Taste +10.

Auf dem Display erscheint der Hinweis FLASH 11-20.

Drücken Sie nun die entsprechende Zifferntaste. Drücken Sie die +10-Taste erneut, um wieder FLASH 1-10 anzuzeigen.

Mithilfe der Fernbedienung:

- 1 Um die im Wiedergabeprogramm gespeicherten Titel per Sofortstart wiederzugeben, wählen Sie als Wiedergabeart die Programmierte Wiedergabe.

Um die als Cuepunkte gespeicherten Positionen per Sofortstart wiederzugeben, aktivieren Sie den CUE-Modus (das Displayzeichen CUE erscheint).

- 2 Drücken Sie die FLASH-Taste.

Während die Titelanfänge eingelesen werden, erscheint auf dem Display der blinkende Hinweis FLASH. Sobald der Vorgang abgeschlossen ist, erscheint auf dem Display der Hinweis FLASH 01-10, das FLASH-Lämpchen leuchtet und das Lämpchen der Wiedergabetaste ► beginnt zu blinken.

- 3 Wählen Sie mit den Zifferntasten die gewünschte Programmnummer (sofern ein Wiedergabeprogramm existiert), Titelnummer (wenn kein Wiedergabeprogramm existiert) oder die Nummer des Cuepunkts, die/der wiedergegeben werden soll.

Um Nummern zwischen 11 und 20 einzugeben, drücken Sie die CLEAR-Taste.

Auf dem Display erscheint der Hinweis FLASH 11-20.

Drücken Sie nun die entsprechende Zifferntaste. Drücken Sie die CLEAR-Taste erneut, um wieder FLASH 1-10 anzuzeigen.

■ Die Sofortstart-Funktion ausschalten

Drücken Sie die FLASH-Taste auf dem Gerät oder der Fernbedienung.

Das Displayzeichen FLASH erlischt.

6 – Weitere Wiedergabefunktionen

Automatischer Laufwerkswechsel (Relay-Wiedergabe)

Sie können mehrere CD-6010 zusammenschalten. Sobald die Wiedergabe auf einem Gerät endet, startet sie dann automatisch auf dem nächsten Gerät.

Verbinden Sie hierzu mit einem geeigneten Kabel Pin 23 (EOM DISC TALLY) des Anschlusses CONTROL I/O PARALLEL auf der Rückseite des Geräts mit Pin 2 des gleichen Anschlusses eines anderen CD-6010 und deaktivieren Sie die Signalisierung des CD-Endes auf beiden Geräten. (Siehe „Ankündigung des CD-Endes (EOM CD-Signalisierung)“ auf Seite 33.)

Indem Sie zwei CD-6010 wie unten gezeigt bidirektional verbinden, kann die Wiedergabe im Wechsel zwischen beiden Geräten erfolgen.

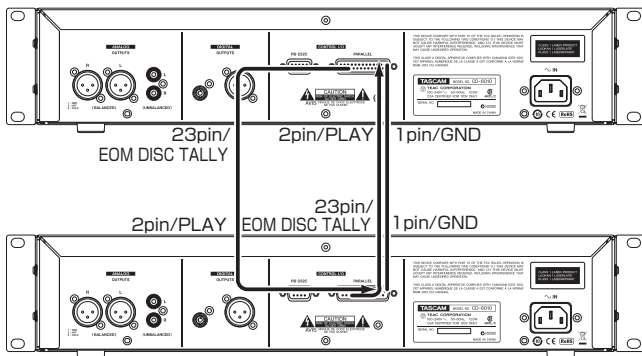

Indem Sie drei oder mehr CD-6010 wie unten gezeigt in Reihe schalten (Pin 2 mit Pin 23 der Anschlüsse **CONTROL I/O PARALLEL**), erfolgt die Wiedergabe aller verbundenen Geräten in automatischer Folge.

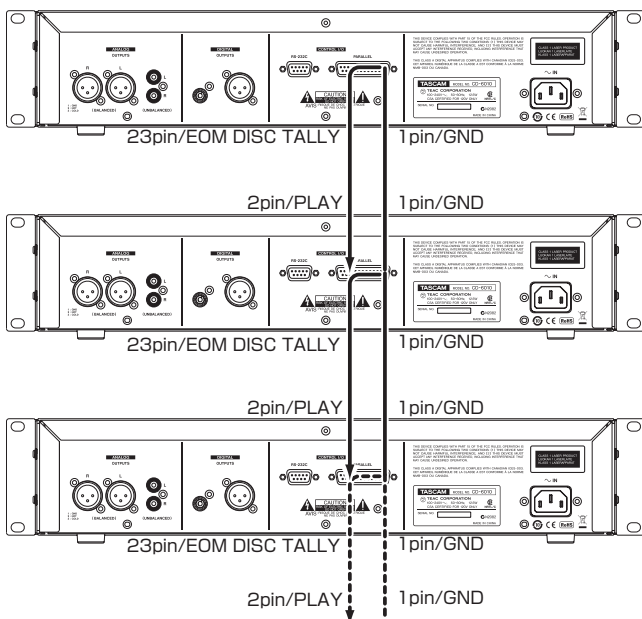

Die Laufzeitanzeige umschalten

Sie können wählen, welche Laufzeitinformationen auf dem Display angezeigt werden sollen.

Drücken Sie während der Wiedergabe oder Wiedergabepause die DISPLAY-Taste auf dem Gerät oder der Fernbedienung.

Durch wiederholtes Drücken der Taste schalten Sie zwischen den drei Anzeigarten der Laufzeitanzeige um. Die gegenwärtig gewählte Anzeigart wird oberhalb der Laufzeitanzeige angezeigt.

T. REMAIN: verbleibende Gesamtlaufzeit

REMAIN: verbleibende Laufzeit des aktuellen Titels

Kein Displayzeichen: verstrichene Laufzeit des aktuellen Titels

Anmerkung

- Bei gestopptem Laufwerk zeigt die Laufzeitanzeige stets die Gesamtlaufzeit, unabhängig davon, welches der Displayzeichen T. REMAIN oder REMAIN sichtbar ist.
- Bei Daten-CDs wird weder die Gesamtlaufzeit der CD noch die verbleibende Titel- bzw. Gesamtlaufzeit angezeigt. (Hier wird nur die Zahl der Titel oder die Titelnummer angezeigt.)
- Bei der programmierten Wiedergabe entspricht die verbleibende Laufzeit der Zeit bis zum Ende des Wiedergabeprogramms. Bei der Einzeltitelwiedergabe bezieht sich die verbleibende Laufzeit auf den wiedergegebenen Titel.
- Bei der programmierten Wiedergabe bezieht sich die Gesamtlaufzeit auf die Laufzeit des Programms.
- Die Einstellung für die Laufzeitanzeigart bleibt auch nach dem Ausschalten des Recorders gespeichert.

Den Framewert anzeigen

Sie können festlegen, ob während der Wiedergabe auch der aktuelle Framewert in der Laufzeitanzeige angezeigt werden soll.

Um den Framewert anzuzeigen, wählen Sie im Menü unter 17 FRAM die Einstellung ON (die Standardeinstellung).

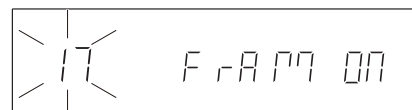

Anmerkung

Die Einstellung für die Anzeige des Framewerts bleibt auch nach dem Ausschalten des Geräts gespeichert.

Ankündigung des Titeldes (EOM TRACK-Signalisierung)

Bei Audio-CDs ist es möglich, auf dem Display ein visuelles Signal anzuzeigen, sobald sich die Wiedergabe dem Titelende nähert. Zugleich wird an Pin 21 der Parallelschnittstelle ein Impuls ausgegeben (EOM TRACK TALLY). Bei Daten-CDs wird das Titelende nicht auf dem Display angezeigt. Jedoch wird am Dateieinde ein Impuls an der Parallelschnittstelle ausgegeben.

Sie können festlegen, wie viele Sekunden vor dem Titelende die Signalisierung erfolgen soll. Sobald die verbleibende Laufzeit diesen Wert erreicht, beginnen die Doppelpunkte der Laufzeitanzeige zu blinken. Das Signal an der Parallelschnittstelle (Pin 21) wird dann ebenfalls zu dieser Zeit ausgegeben.

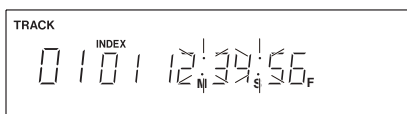

Um festzulegen, wie viele Sekunden vor dem Titelende die Signalisierung erfolgt, nutzen Sie den Menüeintrag 10 EOM_T.



Auswahlmöglichkeiten: OFF (ausgeschaltet), 0, 5, 10, 15, 20, 25, 30 (Standardeinstellung), 35

Die Zahlenwerte entsprechen hier der Anzahl von Sekunden vor dem Titelende, bei der die Signalisierung auslöst. Wenn Sie jedoch die Einstellung 0 wählen, wird zwar kein Hinweis auf dem Display angezeigt. Der Impuls an Pin 21 der Parallelschnittstelle wird jedoch trotzdem ausgegeben.

In der Standardeinstellung beginnen die Doppelpunkte (:) 30 Sekunden vor dem Titelende zu blinken und an Pin 21 wird das Signal EOM TRACK TALLY in Form eines Impulses ausgegeben.

Anmerkung

Die Einstellung für die Titelende-Signalisierung bleibt auch nach dem Ausschalten des Geräts gespeichert.

Ankündigung des CD-Endes (EOM CD-Signalisierung)

Wenn Sie die EOM DISC-Funktion einschalten, gibt der Recorder ein Ende-Signal an Pin 23 der Parallelschnittstelle aus, sobald die verbleibende Laufzeit der CD sich dem Ende nähert.

Um festzulegen, wie viele Sekunden vor dem CD-Ende die Signalisierung erfolgt, nutzen Sie den Menüeintrag 06 EOM_D.

Auswahlmöglichkeiten: OFF (ausgeschaltet), 0, 5, 10, 15, 20, 25, 30 (Standardeinstellung), 35

Die Zahlenwerte entsprechen hier der Anzahl von Sekunden vor dem CD-Ende, bei der die Signalisierung auslöst. In der Einstellung 0 wird der Impuls ausgegeben, sobald die Wiedergabe der CD endet.

Anmerkung

Die Einstellung für die CD-Ende-Signalisierung bleibt auch nach dem Ausschalten des Geräts gespeichert.

Die Pausendauer zwischen Titeln anpassen

Der CD-Player kann nach der Wiedergabe eines Titels eine einstellbare Zeit warten, bevor er mit der Wiedergabe des nachfolgenden Titels fortfährt.

1 Wählen Sie den Menüeintrag 16 INTVAL.

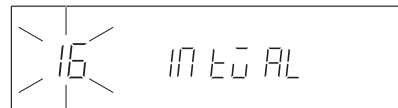

2 Drücken Sie auf den TRACK SKIP/DATA-Regler, um die Pausendauer einzustellen.

Auf dem Display sehen Sie nun Folgendes:

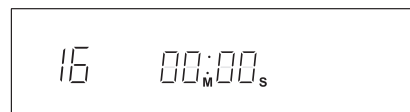

3 Wählen Sie die gewünschte Pausendauer durch Drehen des TRACK SKIP/DATA-Reglers und bestätigen Sie, indem Sie auf den Regler drücken.

Einstellbereich: 0–5 Minuten (in 10-Sekunden-Schritten; Voreinstellung: 0 Sekunden)

Anmerkung

Die Einstellung für die Pausendauer bleibt auch nach dem Ausschalten des Geräts gespeichert.

6 – Weitere Wiedergabefunktionen

Monoausgabe

Falls gewünscht, können die Analog- und Digitalsignale des CD-Players monofon ausgegeben werden.

Um die Monoausgabe zu aktivieren, wählen Sie im Menü unter 08 Mono die Einstellung ON (Standardeinstellung: OFF, ausgeschaltet).



Wenn die Monoausgabe aktiviert ist, erscheint am unteren Rand des Displays das Displayzeichen MONO.

Wichtig

Die Einstellung für die Monoausgabe bleibt auch nach dem Ausschalten des Geräts gespeichert.

Den CD-Player mit einem Fußschalter bedienen

Sie haben die Möglichkeit, den separat erhältlichen Fußschalter Tascam RC-3F mit der frontseitigen REMOTE-Buchse zu verbinden und den CD-Player so freihändig zu bedienen.

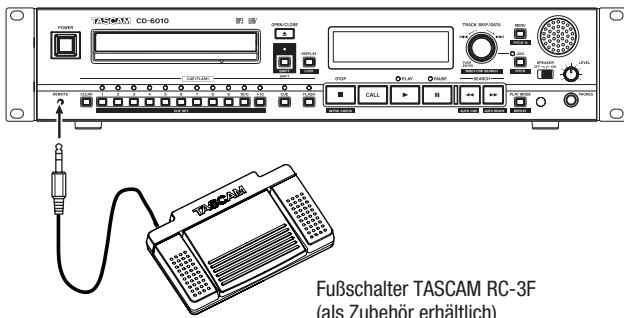

Fußschalter TASCAM RC-3F (als Zubehör erhältlich)

Den Fußschalter konfigurieren

Um den Fußschalter zu konfigurieren und den Pedalen die gewünschten Funktionen zuzuweisen, nutzen Sie den Menüeintrag 18 REMOT.

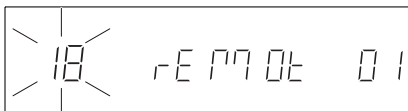

Auswahlmöglichkeiten: OFF (ausgeschaltet), 1 (Standardeinstellung), 2, 3, 4

Den Fußschalter verwenden

Die Pedale des Fußschalters sind je nach der unter 18 REMOT gewählten Betriebsart mit den folgenden Funktionen belegt.

Betriebsart	Fußschalterpedal		
	L (kurzer Druck)	M (kurzer Druck)	R (kurzer Druck)
	L (langer Druck)	M (langer Druck)	R (langer Druck)
1	⏪	Wiedergabe/Pause	⏩
	⏮	Stopp	⏭
2	Skip-Back	Wiedergabe/Pause	Call
	⏮	Stopp	⏭
3	Pitch-Control (-)	Wiedergabe/Pause	Pitch-Control (+)
	Pitch-Control (-), kontinuierlich	Stopp	Pitch-Control (+), kontinuierlich
4	Pause	Wiedergabe	Stop
	---	---	---

Den CD-Player mit einer Fernbedienung bedienen

Sie haben die Möglichkeit, die separat erhältliche Direktwiedergabe-Fernbedienung Tascam RC-20 mit der frontseitigen REMOTE-Buchse zu verbinden und so die Direktwiedergabefunktionen des Geräts zu nutzen.

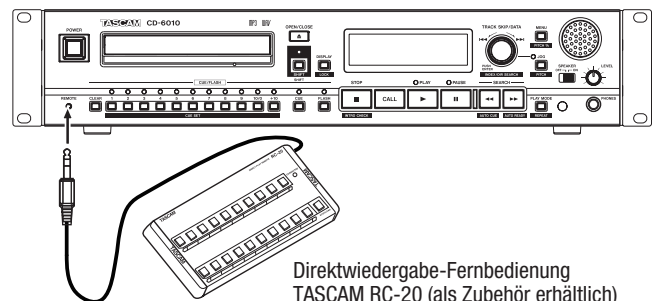

Direktwiedergabe-Fernbedienung TASCAM RC-20 (als Zubehör erhältlich)

Die serielle Schnittstelle nutzen

Die serielle Schnittstelle **CONTROL I/O RS-232C** mit 9-poligem Sub-D-Anschluss im Format RS-232C ermöglicht Ihnen, den CD-Player von einem Computer oder ähnlichen Gerät aus zu steuern.

Datenrate einstellen

Um die Datenrate einzustellen, nutzen Sie den Menüeintrag **13 232C**.

Wählbar sind die Einstellungen **96** (9600 Bit/s, die Standardeinstellung), **192** (19200 Bit/s) oder **384** (38400 Bit/s).

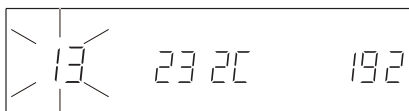

Weitere Einzelheiten hierzu erhalten Sie gegebenenfalls vom Tascam-Support.

Anmerkung

Die Einstellung für die Datenrate bleibt auch nach dem Ausschalten des Geräts gespeichert.

7 – Sonstige Funktionen

Die Werkseinstellungen wiederherstellen

Sie können das Gerät auf die dauerhaft gespeicherten werksseitigen Voreinstellungen zurücksetzen. Für die folgenden Funktionen sind Werkseinstellungen vorhanden:

- Wiedergabeart
- Modus der Laufzeitanzeige
- Auto-Ready-Funktion, ein/aus
- Auto-Cue-Funktion, ein/aus
- Wiederholte Wiedergabe, ein/aus
- Verschiedene Menüeinstellungen (Siehe „Das Menü im Überblick“ auf Seite 19.)

1 Wählen Sie den Menüeintrag 20 RESET.

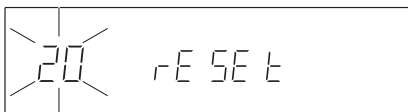

2 Drücken Sie auf den TRACK SKIP/DATA-Regler.

Auf dem Display erscheint die blinkende Sicherheitsabfrage -SURE- (Sind Sie sicher?).

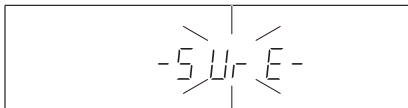

3 Drücken Sie auf den TRACK SKIP/DATA-Regler oder die ENTER-Taste auf der Fernbedienung, um die Einstellungen auf die werksseitig gespeicherten Voreinstellungen zurückzusetzen und das Menü zu verlassen.

Auf dem Display erscheint wieder die Standardansicht mit CD- und Titelinformationen.

Die Firmwareversion überprüfen

Welche Firmwareversion auf dem Gerät installiert ist, können Sie wie folgt überprüfen:

1 Wählen Sie den Menüeintrag 21 INFO.



2 Drücken Sie auf den TRACK SKIP/DATA-Regler auf dem Gerät oder die ENTER-Taste auf der Fernbedienung.

Auf dem Display werden Informationen zur installierten Firmware angezeigt.

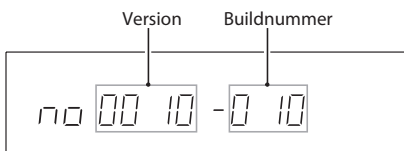

- 3 Um zur normalen Menüauswahl zurückzukehren, drücken Sie erneut auf den TRACK SKIP/DATA-Regler oder auf die ENTER-Taste der Fernbedienung.

Das Ausgabeformat des Digitalausgangs festlegen

Sie können festlegen, in welchem Format das digitale Audiosignal an den Anschlüssen **COAXIAL** und **XLR DIGITAL OUTPUTS** ausgegeben wird.

Wählen Sie das gewünschte Format im Menü unter 22 D-OUT.

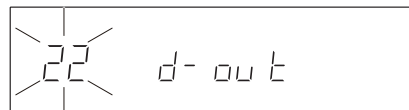

Einstellmöglichkeiten:

SPD: SPDIF

AES: AES/EBU (mit U-Bit, Voreinstellung)

AES_: AES/EBU (ohne U-Bit)

Anmerkung

Die Einstellung für das Ausgabeformat bleibt auch nach dem Ausschalten des Geräts gespeichert.

Pegelabsenkung am Analogausgang

Sie können festlegen, dass Audiomaterial am Analogausgang um 4 dB niedriger ausgegeben wird. Nehmen Sie diese Einstellung vor, wenn es das mit dem Analogausgang verbundene Gerät erfordert.

Wählen Sie im Menü unter 19 ATT, ob der Pegel abgesenkt werden soll (ON, Voreinstellung) oder nicht (OFF).

Anmerkung

Die Einstellung der Pegelabsenkung bleibt auch nach dem Ausschalten des Geräts gespeichert.

Die Parallelschnittstelle nutzen

Die Parallelschnittstelle (**CONTROL I/O PARALLEL**-Anschluss) gibt Ihnen die Möglichkeit, den CD-Player mit Hilfe eines externen Controllers ferngesteuert zu bedienen.

Pin Nr.	Zweck (Pin 14 = High oder offen)	Zweck (Pin 14 = Low)	Eingang/Ausgang
1	Masse	Masse	-
2	Wiedergabe	Sofortstart Titel 1	Eingang
3	Stopp	Sofortstart Titel 2	Eingang
4	Suchlauf vorwärts	Sofortstart Titel 3	Eingang
5	Nächster Titel [▶▶1]	Sofortstart Titel 4	Eingang
6	Vorhergehender Titel [1◀◀]	Sofortstart Titel 5	Eingang
7	Suchlauf rückwärts	Laden/Stopp	Eingang
8	Faderstart/-stopp	(reserviert)	Eingang
9	Signalisierung FLASH LOAD (Titelanfänge/Cuepunkte einlesen)	Signalisierung FLASH LOAD (Titelanfänge/Cuepunkte einlesen)	Ausgang
10	Signalisierung PAUSE	Signalisierung PAUSE	Ausgang
11	Signalisierung NO DISC (keine CD)	(reserviert)	Ausgang
12	Signalisierung STOP	Signalisierung STOP	Ausgang
13	Signalisierung PLAY	Signalisierung PLAY	Ausgang
14	Fernsteuerung umschalten*	Fernsteuerung umschalten*	Eingang
15	Pause	Sofortstart Titel 6	Eingang
16	Call	Sofortstart Titel 7	Eingang
17	Suchlauf vorwärts [▶▶]	Sofortstart Titel 8	Eingang
18	Suchlauf rückwärts [◀◀]	Sofortstart Titel 9	Eingang
19	(reserviert)	Sofortstart Titel 10	Eingang
20	(reserviert)	Sofortstartgruppe**	Eingang
21	Signalisierung EOM TRACK (Titelende)	Signalisierung EOM TRACK (Titelende)	Ausgang
22	(reserviert)	(reserviert, fest High)	Ausgang
23	Automatischer Laufwerkswechsel (Signalisierung EOM DISC (CD-Ende))	(reserviert)	Ausgang
24	(reserviert)	(reserviert, fest Low)	Ausgang
25	+5 V***	+5 V***	-

Eingang: externe Befehle müssen Low-Pegel aufweisen (reagiert bei mindestens 30 ms Erdpotenzial)

Ausgang: Laufwerkstatussignal durch offenen Kollektor (maximale Spannung 20 V, maximaler Strom 35 mA, 10 Ohm Impedanz)

* Pin 14 (Fernsteuerung umschalten)

Wenn an diesem Pin High-Potenzial oder nichts anliegt, gelten die in der linken Spalte aufgeführten Funktionen. Liegt Low-Potenzial an, haben die in der rechten Spalte aufgeführten Funktionen Gültigkeit und können als Auslöser für den Sofortstart genutzt werden.

** Wenn an Pin 14 Low-Potenzial anliegt, wird je nach Zustand von Pin 20 eine der beiden Sofortstartgruppen von je 10 Titeln angesprochen, wie aus der Tabelle ersichtlich.

Pin 14	Pin 20	Sofortstartgruppe
Low	High	1–10
Low	Low	11–20

*** Maximale Stromstärke 100 mA

Faderstart und Eventstart

Faderstart und Faderstopp

Sie haben die Möglichkeit, den Schalter eines externen Faders mit der Parallelschnittstelle zu verbinden, um so die Wiedergabe mit dem Fader zu starten und zu stoppen.

Verbinden Sie den Fader wie in der folgenden Abbildung gezeigt mit dem Anschluss CONTROL I/O PARALLEL am CD-6010.

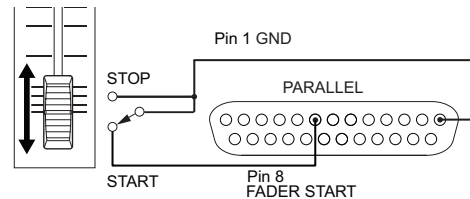

Nähere Hinweise zur Verwendung der Parallelschnittstelle finden Sie im Abschnitt „Die Parallelschnittstelle nutzen“ auf Seite 37.

Eventstart

Die Wiedergabe auf dem CD-6010 kann durch ein extern empfangenes Impulssignal gestartet werden. Dies ist sowohl bei gestopptem Laufwerk als auch aus der Pause heraus möglich.

Leiten Sie das Impulssignal (aktiv bei Low-Pegel, > 30 ms) an Pin 2 (PLAY) des CONTROL I/O PARALLEL-Anschlusses.

8 – Problembehebung/Fehlermeldungen

Problembehebung

Bitte prüfen Sie die folgenden Punkte, falls das Gerät nicht wie erwartet funktionieren sollte. Falls sich das Problem auf diese Weise nicht beheben lässt, wenden Sie sich bitte an Ihren Händler oder an den Kundendienst von Tascam.

■ Der Recorder lässt sich nicht einschalten.

Vergewissern Sie sich, dass das Netzkabel fest in der Anschlussbuchse sitzt.

■ Das Gerät lässt sich nicht über die Frontplatte bedienen.

Vergewissern Sie sich, dass Tastensperre ausgeschaltet ist.

■ Das Gerät lässt sich nicht über die Fernbedienung bedienen.

Prüfen Sie, ob Batterien in die Fernbedienung eingelegt sind und über eine ausreichende Kapazität verfügen.

■ Es erfolgt keine Tonausgabe.

Überprüfen Sie die Kabelverbindungen zu Ihrer Abhöranlage und den Abhörpegel Ihres Verstärkers.

■ Eine CD lässt sich nicht wiedergeben.

- Falls es sich um eine Daten-CD mit MP3-Dateien handelt, vergewissern Sie sich, dass die Dateien eine unterstützte Bitrate aufweisen.
- Vergewissern Sie sich, dass die CD nicht verkratzt oder verschmutzt ist.

■ Rauschen ist zu hören.

Überprüfen Sie, ob möglicherweise eines der Audiokabel einen defekten Stecker aufweist.

Fehlermeldungen

Falls eine der folgenden Fehlermeldungen erscheint, sehen Sie zunächst in der Spalte „Lösung“ nach, ob Sie das Problem auf diese Weise beheben können. Sollte das Problem weiterhin bestehen, wenden Sie sich bitte an den Kundendienst von Tascam.

Displaymeldung	Bedeutung	Lösung
Err01	TOC-Lesefehler	Säubern Sie die CD oder legen Sie eine andere ein.
Err09	Flash-ROM-Fehler	
Err10	SDRAM-Fehler	Falls eine dieser Meldungen erscheint, schalten Sie den CD-Player aus und starten ihn neu. Sollte sich das Gerät nicht ausschalten lassen, ziehen Sie den Netzstecker aus der Steckdose.
Err13	Systemfehler	

Medien und Audioformate

Gerätetyp

CD-Player

Kompatible CD-Typen

CompactDiscs (12- und 8-cm-CDs einschließlich CD-R)

Abspielbare Medienformate

CD-DA, CD-ROM (ISO9660 Level 1/2/JOLIET)

Spielbare Dateiformate

Audio-CD (CD-DA), MP3 (MPEG Audio Layer III), WAV

MP3-Wiedergabe

Dateiformate: stereo/mono

Abtastrate: 32 kHz/44,1 kHz/48 kHz

Bitrate: 32–320 Kbit/s und VBR

WAV-Wiedergabe

Abtastrate: 32 kHz/44,1 kHz/48 kHz

Auflösung: 16 Bit

Audio-CD-Wiedergabe

Abtastrate: 44,1 kHz

Auflösung: 16 Bit

Anzahl der Kanäle 2

Analogausgänge

Unsymmetrischer Analogausgang

Anschlussstyp: Cinchbuchsen

Ausgangsimpedanz: 200 Ohm

Nominaler Ausgangspegel: –10 dBV (0,32 Vrms)

Maximaler Ausgangspegel: +6 dBV (2,0 Vrms)

Symmetrischer Analogausgang

Anschlussstyp: XLR-3-32 (1 = Masse, 2 = heiß (+), 3 = kalt (–))

Ausgangsimpedanz: 100 Ohm

Nominaler Ausgangspegel: +4 dBu (1,23 Vrms)

Maximaler Ausgangspegel: +24 dBu (12,28 Vrms)

Kopfhöreranschluss

Anschlussstyp: 6,3-mm-Stereoklinkebuchse

Maximale Ausgangsleistung: 45 mW + 45 mW oder mehr
(THD+N < 0,1 %, 32 Ohm)

Digitalausgänge

Koaxialer Digitalausgang

Anschlussstyp: Cinchbuchse

Unterstützte Signalfomate: IEC 60958-3 für den Heimbereich, IEC 60958-4 für professionellen Einsatz

Ausgangsimpedanz: 75 Ohm

Ausgangspegel: 0,5 Vpp

Symmetrischer Digitalausgang

Anschlussstyp: XLR-3-32 (1 = Masse, 2 = heiß (+), 3 = kalt (–))

Unterstützte Signalfomate: IEC 60958-3 für den Heimbereich, IEC 60958-4 für professionellen Einsatz

Ausgangsimpedanz: 110 Ohm

Steueranschlüsse

REMOTE-Anschluss

Anschlussstyp: 2,5-mm-Klinkebuchse (3-polig)

RS-232C-Schnittstelle

Anschlussstyp: (Sub-D, 9-polig)

Parallelschnittstelle

Anschlussstyp: (Sub-D, 25-polig)

Leistungsdaten Audio

Frequenzbereich

20 Hz – 20 kHz: ±0,5 dB (JEITA)

Fremdspannungsabstand

>95 dB (JEITA)

Dynamikbereich

>95 dB (JEITA)

Verzerrung

<0,005 % (JEITA)

Kanaltrennung

>95 dB (1 kHz, JEITA)

Stromversorgung und sonstige Daten

Stromversorgung

100–240 V AC, 50–60 Hz

Leistungsaufnahme

12,5 W

Abmessungen (B x H x T)

483 mm x 94 mm x 306 mm

Gewicht

4,9 kg

Betriebstemperaturbereich

5–35 °C

Einbauwinkel

15 Grad oder weniger

Permanentspeicher

Die folgenden Einstellungen bleiben auch nach dem Ausschalten des Geräts gespeichert.

- Wiedergabeart
- Modus der Laufzeitanzeige
- Auto-Ready-Funktion, ein/aus
- Auto-Cue-Funktion, ein/aus
- Cue-Funktion, ein/aus
- Wiederholte Wiedergabe, ein/aus
- Verschiedene Menüeinstellungen

Maßzeichnung

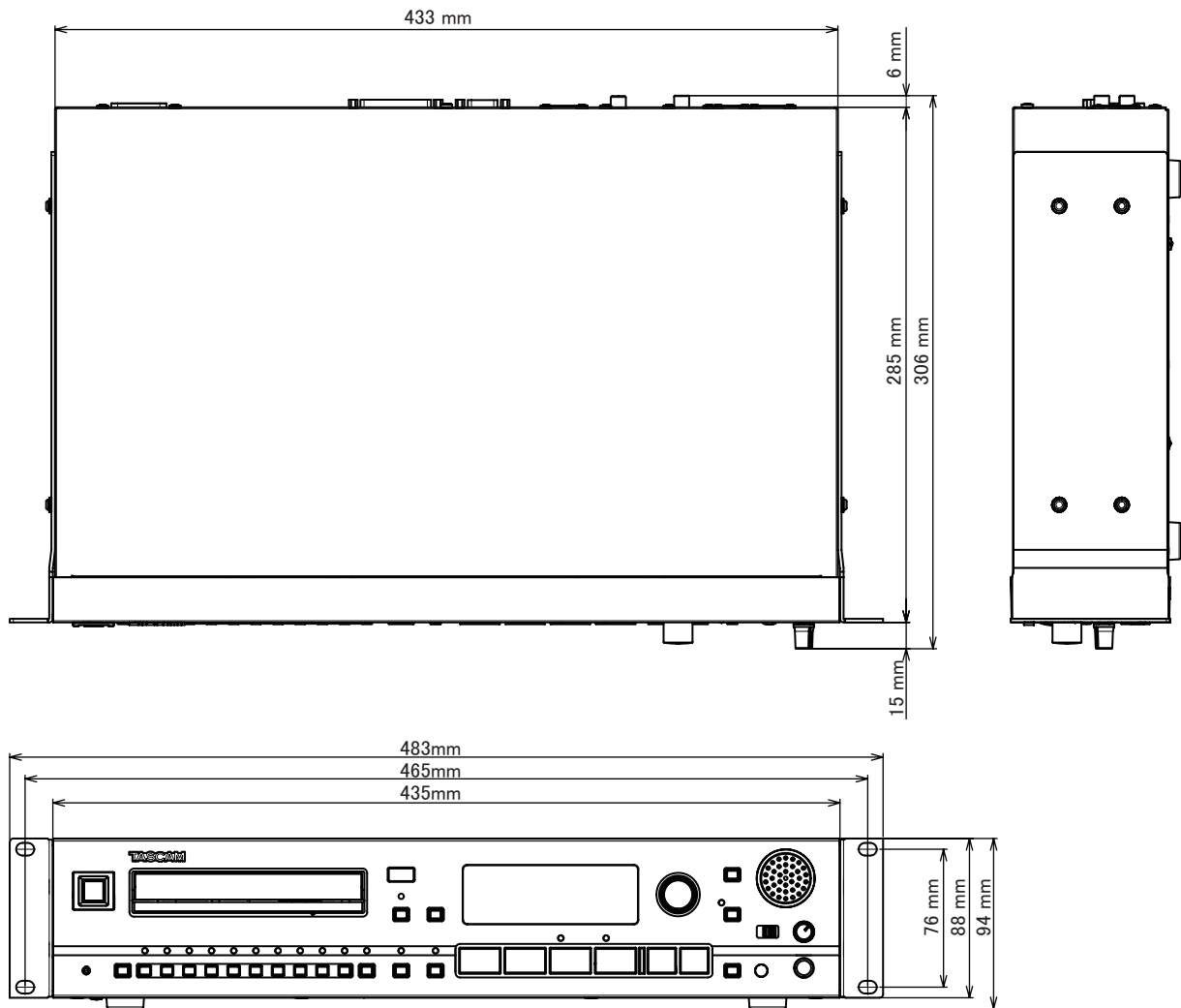

- Abbildungen und andere Angaben in diesem Handbuch können vom tatsächlichen Produkt abweichen.
- Änderungen an Konstruktion und technischen Daten vorbehalten.

TASCAM

CD-6010

TEAC CORPORATION

Phone: +81-42-356-9143
1-47 Ochiai, Tama-shi, Tokyo 206-8530, Japan

<http://tascam.jp/>

TEAC AMERICA, INC.

Phone: +1-323-726-0303
7733 Telegraph Road, Montebello, California 90640 USA

<http://tascam.com/>

TEAC CANADA LTD.

Phone: +1905-890-8008 Facsimile: +1905-890-9888
5939 Wallace Street, Mississauga, Ontario L4Z 1Z8, Canada

<http://tascam.com/>

TEAC MEXICO, S.A. de C.V.

Phone: +52-55-5010-6000
Río Churubusco 364, Colonia Del Carmen, Delegación Coyoacán, CP 04100, México DF, México

<http://www.teacmexico.net/>

TEAC UK LIMITED

Phone: +44-8451-302511
Suites 19 & 20, Building 6, Croxley Green Business Park, Hatters Lane, Watford, Hertfordshire, WD18 8TE, UK

<http://www.tascam.co.uk/>

TEAC EUROPE GmbH

Phone: +49-611-71580
Bahnstrasse 12, 65205 Wiesbaden-Erbenheim, Germany

<http://tascam.de/>