

EN

ES

FR

DE

PT



Quick Start Guide (Check out [behringer.com](http://behringer.com) for Full Manual)



## EUROPOWER PMP580S

500-Watt 10-Channel Powered Mixer with KLARK TEKNIK Multi-FX Processor, Compressors, FBQ Feedback Detection System and Wireless Option

EN

## EN Important Safety Instructions



Terminals marked with this symbol carry electrical current of sufficient magnitude to constitute risk of electric shock.

Use only high-quality professional speaker cables with ¼" TS or twist-locking plugs pre-installed. All other installation or modification should be performed only by qualified personnel.



This symbol, wherever it appears, alerts you to the presence of uninsulated dangerous voltage inside the enclosure - voltage that may be sufficient to constitute a risk of shock.



This symbol, wherever it appears, alerts you to important operating and maintenance instructions in the accompanying literature. Please read the manual.



### Caution

To reduce the risk of electric shock, do not remove the top cover (or the rear section). No user serviceable parts inside. Refer servicing to qualified personnel.



### Caution

To reduce the risk of fire or electric shock, do not expose this appliance to rain and moisture. The apparatus shall not be exposed to dripping or splashing liquids and no objects filled with liquids, such as vases, shall be placed on the apparatus.



### Caution

These service instructions are for use by qualified service personnel only. To reduce the risk of electric shock do not perform any servicing other than that contained in the operation instructions. Repairs have to be performed by qualified service personnel.

1. Read these instructions.
2. Keep these instructions.
3. Heed all warnings.
4. Follow all instructions.
5. Do not use this apparatus near water.
6. Clean only with dry cloth.
7. Do not block any ventilation openings. Install in accordance with the manufacturer's instructions.
8. Do not install near any heat sources such as radiators, heat registers, stoves, or other apparatus (including amplifiers) that produce heat.

9. Do not defeat the safety purpose of the polarized or grounding-type plug. A polarized plug has two blades with one wider than the other. A grounding-type plug has two blades and a third grounding prong. The wide blade or the third prong are provided for your safety. If the provided plug does not fit into your outlet, consult an electrician for replacement of the obsolete outlet.

10. Protect the power cord from being walked on or pinched particularly at plugs, convenience receptacles, and the point where they exit from the apparatus.

11. Use only attachments/accessories specified by the manufacturer.



12. Use only with the cart, stand, tripod, bracket, or table specified by the manufacturer, or sold with the apparatus. When a cart is used, use caution when moving the cart/apparatus combination to avoid

injury from tip-over.

13. Unplug this apparatus during lightning storms or when unused for long periods of time.

14. Refer all servicing to qualified service personnel. Servicing is required when the apparatus has been damaged in any way, such as power supply cord or plug is damaged, liquid has been spilled or objects have fallen into the apparatus, the apparatus has been exposed to rain or moisture, does not operate normally, or has been dropped.

15. The apparatus shall be connected to a MAINS socket outlet with a protective earthing connection.

16. Where the MAINS plug or an appliance coupler is used as the disconnect device, the disconnect device shall remain readily operable.



## LEGAL DISCLAIMER

TECHNICAL SPECIFICATIONS AND APPEARANCES ARE SUBJECT TO CHANGE WITHOUT NOTICE AND ACCURACY IS NOT GUARANTEED. BEHRINGER, KLARK TEKNİK, MIDAS, BUGERA, AND TURBOSOUND ARE PART OF THE MUSIC GROUP (MUSIC-GROUP.COM). ALL TRADEMARKS ARE THE PROPERTY OF THEIR RESPECTIVE OWNERS. MUSIC GROUP ACCEPTS NO LIABILITY FOR ANY LOSS WHICH MAY BE SUFFERED BY ANY PERSON WHO RELIES EITHER WHOLLY OR IN PART UPON ANY DESCRIPTION, PHOTOGRAPH OR STATEMENT CONTAINED HEREIN. COLORS AND SPECIFICATIONS MAY VARY FROM ACTUAL PRODUCT. MUSIC GROUP PRODUCTS ARE SOLD THROUGH AUTHORIZED FULLFILLERS AND RESELLERS ONLY. FULLFILLERS AND RESELLERS ARE NOT AGENTS OF MUSIC GROUP AND HAVE ABSOLUTELY NO AUTHORITY

TO BIND MUSIC GROUP BY ANY EXPRESS OR IMPLIED UNDERTAKING OR REPRESENTATION. THIS MANUAL IS COPYRIGHTED. NO PART OF THIS MANUAL MAY BE REPRODUCED OR TRANSMITTED IN ANY FORM OR BY ANY MEANS, ELECTRONIC OR MECHANICAL, INCLUDING PHOTOCOPYING AND RECORDING OF ANY KIND, FOR ANY PURPOSE, WITHOUT THE EXPRESS WRITTEN PERMISSION OF MUSIC GROUP IP LTD.

ALL RIGHTS RESERVED.  
© 2013 MUSIC Group IP Ltd.  
Trident Chambers, Wickhams Cay, P.O. Box 146,  
Road Town, Tortola, British Virgin Islands

## LIMITED WARRANTY

For the applicable warranty terms and conditions and additional information regarding MUSIC Group's Limited Warranty, please see complete details online at [www.music-group.com/warranty](http://www.music-group.com/warranty).

## ES Instrucciones de seguridad



Las terminales marcadas con este símbolo transportan corriente eléctrica de magnitud suficiente como para constituir un riesgo de descarga eléctrica. Utilice solo cables de altavoz profesionales y de alta calidad con conectores TS de 6,3 mm o de bayoneta prefijados. Cualquier otra instalación o modificación debe ser realizada únicamente por un técnico cualificado.



Este símbolo, siempre que aparece, le advierte de la presencia de voltaje peligroso sin aislar dentro de la caja; este voltaje puede ser suficiente para constituir un riesgo de descarga.



Este símbolo, siempre que aparece, le advierte sobre instrucciones operativas y de mantenimiento que aparecen en la documentación adjunta. Por favor, lea el manual.



### Atención

Para reducir el riesgo de descarga eléctrica, no quite la tapa (o la parte posterior). No hay piezas en el interior del equipo que puedan ser reparadas por el usuario. Si es necesario, póngase en contacto con personal cualificado.



### Atención

Para reducir el riesgo de incendio o descarga eléctrica, no exponga este aparato a la lluvia, humedad o alguna otra fuente que pueda salpicar o derramar algún líquido sobre el aparato. No coloque ningún tipo de recipiente para líquidos sobre el aparato.



### Atención

Las instrucciones de servicio deben llevarlas a cabo exclusivamente personal cualificado. Para evitar el riesgo de una descarga eléctrica, no realice reparaciones que no se encuentren descritas en el manual de operaciones. Las reparaciones deben ser realizadas exclusivamente por personal cualificado.

1. Lea las instrucciones.
2. Conserve estas instrucciones.
3. Preste atención a todas las advertencias.
4. Siga todas las instrucciones.
5. No use este aparato cerca del agua.
6. Limpie este aparato con un paño seco.
7. No bloquee las aberturas de ventilación. Instale el equipo de acuerdo con las instrucciones del fabricante.

8. No instale este equipo cerca de fuentes de calor tales como radiadores, acumuladores de calor, estufas u otros aparatos (incluyendo amplificadores) que puedan producir calor.

9. No elimine o deshabilite nunca la conexión a tierra del aparato o del cable de alimentación de corriente. Un enchufe polarizado tiene dos polos, uno de los cuales tiene un contacto más ancho que el otro. Una clavija con puesta a tierra dispone de tres contactos: dos polos y la puesta a tierra. El contacto ancho y el tercer contacto, respectivamente, son los que garantizan una mayor seguridad. Si el enchufe suministrado con el equipo no concuerda con la toma de corriente, consulte con un electricista para cambiar la toma de corriente obsoleta.

10. Coloque el cable de suministro de energía de manera que no pueda ser pisado y que esté protegido de objetos afilados. Asegúrese de que el cable de suministro de energía esté protegido, especialmente en la zona de la clavija y en el punto donde sale del aparato.

11. Use únicamente los dispositivos o accesorios especificados por el fabricante.



12. Use únicamente la carretilla, plataforma, trípode, soporte o mesa especificados por el fabricante o suministrados junto con el equipo. Al transportar el equipo, tenga cuidado para evitar

daños y caídas al tropezar con algún obstáculo.

13. Desenchufe el equipo durante tormentas o si no va a utilizarlo durante un periodo largo.

14. Confíe las reparaciones únicamente a servicios técnicos cualificados. La unidad requiere mantenimiento siempre que haya sufrido algún daño, si el cable de suministro de energía o el enchufe presentaran daños, se hubiera derramado un líquido o hubieran caído objetos dentro del equipo, si el aparato hubiera estado expuesto a la humedad o la lluvia, si ha dejado de funcionar de manera normal o si ha sufrido algún golpe o caída.

15. Al conectar la unidad a la toma de corriente eléctrica asegúrese de que la conexión disponga de una unión a tierra.

16. Si el enchufe o conector de red sirve como único medio de desconexión, éste debe ser accesible fácilmente.



## NEGACIÓN LEGAL

LAS ESPECIFICACIONES TÉCNICAS Y LA APARIENCIA EXTERIOR ESTÁN SUJETAS A CAMBIOS SIN PREVIO AVISO Y NO PODEMOS GARANTIZAR LA TOTAL EXACTITUD DE TODO LO QUE APARECE AQUÍ. BEHRINGER, KLARK TEKNİK, MIDAS, BUGERA, Y TURBOSOUND SON PARTE DEL GRUPO MUSIC GROUP (MUSIC-GROUP.COM). TODAS LAS MARCAS REGISTRADAS SON PROPIEDAD DE SUS RESPECTIVOS DUEÑOS. MUSIC GROUP NO ACEPTA NINGÚN TIPO DE RESPONSABILIDAD POR POSIBLES DAÑOS Y PERJUICIOS SUFRIDOS POR CUALQUIER PERSONA QUE SE HAYA BASADO COMPLETAMENTE O EN PARTE EN LAS DESCRIPCIONES, FOTOGRAFÍAS O EXPLICACIONES QUE APARECEN EN ESTE DOCUMENTO. LOS COLORES Y ESPECIFICACIONES TÉCNICAS PUEDEN VARIAR LIGERAMENTE DE UN PRODUCTO A OTRO. LOS PRODUCTOS MUSIC GROUP SON COMERCIALIZADOS ÚNICAMENTE A TRAVÉS DE DISTRIBUIDORES OFICIALES. LOS DISTRIBUIDORES Y MAYORISTAS NO SON AGENTES DE MUSIC GROUP, POR LO QUE NO ESTÁN AUTORIZADOS A CONCEDER NINGÚN TIPO DE CONTRATO O GARANTÍA QUE OBLIGUE A MUSIC GROUP DE FORMA EXPRESA O IMPLÍCITA. ESTE MANUAL ESTÁ PROTEGIDO POR LAS LEYES DEL COPYRIGHT. ESTE MANUAL NO PUEDE SER REPRODUCIDO O TRANSMITIDO, NI COMPLETO NI EN PARTE, POR NINGÚN TIPO DE MEDIO, TANTO SI ES ELECTRÓNICO COMO MECÁNICO, INCLUYENDO EL FOTOCOPIADO O REGISTRO DE CUALQUIER TIPO Y PARA CUALQUIER FIN, SIN LA AUTORIZACIÓN EXPRESA Y POR ESCRITO DE MUSIC GROUP IP LTD.

RESERVADOS TODOS LOS DERECHOS.

© 2013 MUSIC Group IP Ltd.  
Trident Chambers, Wickhams Cay, P.O. Box 146,  
Road Town, Tortola, British Virgin Islands

## GARANTÍA LIMITADA

Si quiere conocer los detalles y condiciones aplicables de la garantía así como información adicional sobre la Garantía limitada de MUSIC group, consulte online toda la información en la web [www.music-group.com/warranty](http://www.music-group.com/warranty).

EN

ES

**FR** Consignes de sécurité

Les points repérés par ce symbole portent une tension électrique suffisante pour constituer un risque d'électrocution.

Utilisez uniquement des câbles d'enceintes professionnels de haute qualité avec fiches Jack mono 6,35 mm ou fiches à verrouillages déjà installées. Toute autre installation ou modification doit être effectuée uniquement par un personnel qualifié.



Ce symbole avertit de la présence d'une tension dangereuse et non isolée à l'intérieur de l'appareil - elle peut provoquer des chocs électriques.

**Attention**

Ce symbole signale les consignes d'utilisation et d'entretien ! Tien importantes dans la documentation fournie. Lisez les consignes de sécurité du manuel d'utilisation de l'appareil.

**Attention**

Pour éviter tout risque de choc électrique, ne pas ouvrir le capot de l'appareil ni démonter le panneau arrière. L'intérieur de l'appareil ne possède aucun élément réparable par l'utilisateur. Laisser toute réparation à un professionnel qualifié.

**Attention**

Pour réduire les risques de feu et de choc électrique, n'exposez pas cet appareil à la pluie, à la moisissure, aux gouttes ou aux éclaboussures. Ne posez pas de récipient contenant un liquide sur l'appareil (un vase par exemple).

**Attention**

Ces consignes de sécurité et d'entretien sont destinées à un personnel qualifié. Pour éviter tout risque de choc électrique, n'effectuez aucune réparation sur l'appareil qui ne soit décrite par le manuel d'utilisation. Les éventuelles réparations doivent être effectuées uniquement par un technicien spécialisé.

1. Lisez ces consignes.
2. Conservez ces consignes.
3. Respectez tous les avertissements.
4. Respectez toutes les consignes d'utilisation.
5. N'utilisez jamais l'appareil à proximité d'un liquide.
6. Nettoyez l'appareil avec un chiffon sec.
7. Veillez à ne pas empêcher la bonne ventilation de l'appareil via ses ouïes de ventilation. Respectez les consignes du fabricant concernant l'installation de l'appareil.

8. Ne placez pas l'appareil à proximité d'une source de chaleur telle qu'un chauffage, une cuisinière ou tout appareil dégageant de la chaleur (y compris un ampli de puissance).

9. Ne supprimez jamais la sécurité des prises bipolaires ou des prises terre. Les prises bipolaires possèdent deux contacts de largeur différente. Le plus large est le contact de sécurité. Les prises terre possèdent deux contacts plus une mise à la terre servant de sécurité. Si la prise du bloc d'alimentation ou du cordon d'alimentation fourni ne correspond pas à celles de votre installation électrique, faites appel à un électricien pour effectuer le changement de prise.

10. Installez le cordon d'alimentation de telle façon que personne ne puisse marcher dessus et qu'il soit protégé d'arêtes coupantes. Assurez-vous que le cordon d'alimentation est suffisamment protégé, notamment au niveau de sa prise électrique et de l'endroit où il est relié à l'appareil; cela est également valable pour une éventuelle rallonge électrique.

11. Utilisez exclusivement des accessoires et des appareils supplémentaires recommandés par le fabricant.



12. Utilisez exclusivement des chariots, des diables, des présentoirs, des pieds et des surfaces de travail recommandés par le fabricant ou livrés avec le produit.

Déplacez précautionneusement tout chariot ou diable chargé pour éviter d'éventuelles blessures en cas de chute.

13. Débranchez l'appareil de la tension secteur en cas d'orage ou si l'appareil reste inutilisé pendant une longue période de temps.

14. Les travaux d'entretien de l'appareil doivent être effectués uniquement par du personnel qualifié. Aucun entretien n'est nécessaire sauf si l'appareil est endommagé de quelque façon que ce soit (dommages sur le cordon d'alimentation ou la prise par exemple), si un liquide ou un objet a pénétré à l'intérieur du châssis, si l'appareil a été exposé à la pluie ou à l'humidité, s'il ne fonctionne pas correctement ou à la suite d'une chute.

15. L'appareil doit être connecté à une prise secteur dotée d'une protection par mise à la terre.



16. La prise électrique ou la prise IEC de tout appareil dénué de bouton marche/arrêt doit rester accessible en permanence.

**DÉNI LÉGAL**

CARACTÉRISTIQUES TECHNIQUES ET APPARENCE SUJETTES À MODIFICATIONS SANS PRÉAVIS. PRÉCISION NON GARANTIE. BEHRINGER, KLARK TEKNIK, MIDAS, BUGERA, ET TURBOSOUND FONT PARTIE DU MUSIC GROUP (MUSIC-GROUP.COM). TOUTES LES MARQUES DÉPOSÉES SONT LA PROPRIÉTÉ DE LEURS PROPRIÉTAIRES RESPECTIFS. LA SOCIÉTÉ MUSIC GROUP N'ACCÉPTE AUCUNE RESPONSABILITÉ DANS LES ÉVENTUELS DOMMAGES OU PERTES SUBIS PAR UN TIERS EN SE BASANT EN ENTIER OU EN PARTIE SUR LES DESCRIPTIONS, PHOTOGRAPHIES OU DÉCLARATIONS CONTENUES DANS CE DOCUMENT. LES COULEURS ET CARACTÉRISTIQUES PEUVENT VARIER LÉGÈREMENT DE CELLES DU PRODUIT. LES PRODUITS MUSIC GROUP NE SONT VENDUS QUE PAR LE BIAIS DE REVENDEURS AGRÉÉS. LES DISTRIBUTEURS ET LES REVENDEURS NE SONT PAS AGENTS DE MUSIC GROUP ET N'ONT ABSOLUMENT AUCUNE AUTORITÉ POUR ENGAGER OU REPRÉSENTER LA SOCIÉTÉ MUSIC GROUP DE FAÇON IMPLICITE, EXPLICITE OU INDIRECTE. CE MODE D'EMPLOI EST PROTÉGÉ PAR DROITS D'AUTEURS. IL EST INTERDIT DE TRANSMETTRE OU DE COPIER CE MODE D'EMPLOI SOUS QUELLE FORME QUE CE SOIT, PAR QUEL MOYEN QUE CE SOIT, ÉLECTRONIQUE OU MÉCANIQUE, CE QUI COMPREND LES MOYENS DE PHOTOCOPIE ET D'ENREGISTREMENT DE QUELLE FAÇON QUE CE SOIT, QUEL QUE SOIT LE BUT, SANS LA PERMISSION ÉCRITE EXPRESSE DE MUSIC GROUP IP LTD.

TOUS DROITS RÉSERVÉS.

© 2013 MUSIC Group IP Ltd.

Trident Chambers, Wickhams Cay, P.O. Box 146, Road Town, Tortola, Iles Vierges Britanniques

**GARANTIE LIMITÉE**

Pour connaître les termes et conditions de garantie applicables, ainsi que les informations supplémentaires et détaillées sur la Garantie Limitée de MUSIC Group, consultez le site Internet [www.music-group.com/warranty](http://www.music-group.com/warranty).

**DE** Wichtige Sicherheitshinweise**Vorsicht**

Die mit dem Symbol markierten Anschlüsse führen so viel Spannung, dass die Gefahr eines Stromschlags besteht. Verwenden Sie nur hochwertige, professionelle Lautsprecherkabel mit vorinstallierten 6,35 mm MONO-Klinkensteckern oder Lautsprecherstecker mit Drehverriegelung. Alle anderen Installationen oder Modifikationen sollten nur von qualifiziertem Fachpersonal ausgeführt werden.

**Achtung**

Um eine Gefährdung durch Stromschlag auszuschließen, darf die Geräteabdeckung bzw. Geräterückwand nicht abgenommen werden. Im Innern des Geräts befinden sich keine vom Benutzer reparierbaren Teile. Reparaturarbeiten dürfen nur von qualifiziertem Personal ausgeführt werden.

**Achtung**

Um eine Gefährdung durch Feuer bzw. Stromschlag auszuschließen, darf dieses Gerät weder Regen oder Feuchtigkeit ausgesetzt werden noch sollten Spritzwasser oder tropfende Flüssigkeiten in das Gerät gelangen können. Stellen Sie keine mit Flüssigkeit gefüllten Gegenstände, wie z. B. Vasen, auf das Gerät.

**Achtung**

Die Service-Hinweise sind nur durch qualifiziertes Personal zu befolgen. Um eine Gefährdung durch Stromschlag zu vermeiden, führen Sie bitte keinerlei Reparaturen an dem Gerät durch, die nicht in der Bedienungsanleitung beschrieben sind. Reparaturen sind nur von qualifiziertem Fachpersonal durchzuführen.

1. Lesen Sie diese Hinweise.
2. Bewahren Sie diese Hinweise auf.
3. Beachten Sie alle Warnhinweise.
4. Befolgen Sie alle Bedienungshinweise.
5. Betreiben Sie das Gerät nicht in der Nähe von Wasser.
6. Reinigen Sie das Gerät mit einem trockenen Tuch.
7. Blockieren Sie nicht die Belüftungsschlitze. Beachten Sie beim Einbau des Gerätes die Herstellerhinweise.
8. Stellen Sie das Gerät nicht in der Nähe von Wärmequellen auf. Solche Wärmequellen sind z. B. Heizkörper, Herde oder andere Wärme erzeugende Geräte (auch Verstärker).
9. Entfernen Sie in keinem Fall die Sicherheitsvorrichtung von Zweipol- oder geerdeten Steckern. Ein Zweipolstecker hat zwei unterschiedlich breite Steckkontakte. Ein geerdeter Stecker hat zwei Steckkontakte und einen dritten Erdungskontakt. Der breitere Steckkontakt oder der zusätzliche

Erdungskontakt dient Ihrer Sicherheit. Falls das mitgelieferte Steckerformat nicht zu Ihrer Steckdose passt, wenden Sie sich bitte an einen Elektriker, damit die Steckdose entsprechend ausgetauscht wird.

10. Verlegen Sie das Netzkabel so, dass es vor Tritten und scharfen Kanten geschützt ist und nicht beschädigt werden kann. Achten Sie bitte insbesondere im Bereich der Stecker, Verlängerungskabel und an der Stelle, an der das Netzkabel das Gerät verlässt, auf ausreichenden Schutz.

11. Das Gerät muss jederzeit mit intaktem Schutzleiter an das Stromnetz angeschlossen sein.

12. Sollte der Hauptnetzstecker oder eine Gerätesteckdose die Funktionseinheit zum Abschalten sein, muss diese immer zugänglich sein.

13. Verwenden Sie nur Zusatzgeräte/Zubehörteile, die laut Hersteller geeignet sind.



14. Verwenden Sie nur Wagen, Standvorrichtungen, Stative, Halter oder Tische, die vom Hersteller benannt oder im Lieferumfang des Geräts enthalten sind. Falls Sie einen

Wagen benutzen, seien Sie vorsichtig beim Bewegen der Wagen-Gerätkombination, um Verletzungen durch Stolpern zu vermeiden.

15. Ziehen Sie den Netzstecker bei Gewitter oder wenn Sie das Gerät längere Zeit nicht benutzen.

16. Lassen Sie alle Wartungsarbeiten nur von qualifiziertem Service-Personal ausführen. Eine Wartung ist notwendig, wenn das Gerät in irgendeiner Weise beschädigt wurde (z. B. Beschädigung des Netzkabels oder Steckers), Gegenstände oder Flüssigkeit in das Geräteinnere gelangt sind, das Gerät Regen oder Feuchtigkeit ausgesetzt wurde, das Gerät nicht ordnungsgemäß funktioniert oder auf den Boden gefallen ist.



17. Korrekte Entsorgung dieses Produkts: Dieses Symbol weist darauf hin, das Produkt entsprechend der WEEE Richtlinie (2002/96/EC) und der jeweiligen nationalen Gesetze nicht zusammen mit Ihren

Haushaltsabfällen zu entsorgen. Dieses Produkt sollte bei einer autorisierten Sammelstelle für Recycling elektrischer und elektronischer Geräte (EEE) abgegeben werden. Wegen bedenklicher Substanzen, die generell mit elektrischen und elektronischen Geräten in Verbindung stehen, könnte eine unsachgemäße Behandlung dieser Abfallart eine negative Auswirkung auf Umwelt und Gesundheit haben. Gleichzeitig gewährleistet Ihr Beitrag zur richtigen Entsorgung dieses Produkts die effektive Nutzung natürlicher Ressourcen. Für weitere Informationen zur Entsorgung Ihrer Geräte bei einer Recycling-Stelle nehmen Sie bitte Kontakt zum zuständigen städtischen Büro, Entsorgungsamts oder zu Ihrem Haushaltsabfallentsorger auf.

**HAFTUNGS-AUSSCHLUSS**

TECHNISCHE DATEN UND ERSCHENUNGSBILD KÖNNEN UNANGEKÜNDIGT GEÄNDERT WERDEN. IRRTÜMER BLEIBEN VORBEHALTEN. BEHRINGER, KLARK TEKNIK, MIDAS, BUGERA UND TURBOSOUND SIND TEIL DER MUSIC GROUP (MUSIC-GROUP.COM). ALLE WARENZEICHEN SIND DAS EIGENTUM IHRER JEWEILIGEN BESITZER. MUSIC GROUP ÜBERNIMMT KEINE HAFTUNG FÜR VERLUSTE, DIE PERSONEN ENTSTEHEN, DIE SICH GANZ ODER TEILWEISE AUF HIER ENTHALTENE BESCHREIBUNGEN, FOTOS ODER AUSSAGEN VERLASSEN. ABGEBILDETE FARBEN UND SPEZIFIKATIONEN KÖNNEN GERINGFÜGIG VOM PRODUKT ABWEICHEN. MUSIC GROUP PRODUKTE WERDEN NUR ÜBER AUTORISIERTE FACHHÄNDLER VERKAUFT. DIE VERTRIEBSPARTNER UND HÄNDLER SIND KEINE VERTRETER VON MUSIC GROUP UND SIND NICHT BERECHTIGT, MUSIC GROUP DURCH AUSDRÜCKLICHE ODER STILLSCHWEIGENDE HANDLUNGEN ODER REPRÄSENTANZEN ZU VERPFLICHTEN. DIESE BEDIENUNGSANLEITUNG IST URHEBERRECHTLICH GESCHÜTZT. KEIN TEIL DIESES HANDBUCHS DARF IN IRGEND EINER FORM ODER MIT IRGENDWELCHEN MITTELN ELEKTRONISCH ODER MECHANISCH, INKLUSIVE FOTOKOPIE ODER AUFNAHME, ZU IRGEND EINEM ZWECK OHNE DIE SCHRIFTLICHE ZUSTIMMUNG DER FIRMA MUSIC GROUP IP LTD. VERVIELFÄLTIGT ODER ÜBERTRAGEN WERDEN.

ALLE RECHTE VORBEHALTEN.

© 2013 MUSIC Group IP Ltd.

Trident Chambers, Wickhams Cay, P.O. Box 146, Road Town, Tortola, British Virgin Islands

**BESCHRÄNKTE GARANTIE**

Die geltenden Garantiebedingungen und zusätzliche Informationen bezüglich der von MUSIC Group gewährten beschränkten Garantie finden Sie online unter [www.music-group.com/warranty](http://www.music-group.com/warranty).

## PT Instruções de Segurança Importantes



### Aviso!

Terminais marcados com o símbolo carregam corrente elétrica de magnitude suficiente para constituir um risco de choque elétrico. Use apenas cabos de alto-falantes de alta qualidade com plugues TS de ¼" ou plugues com trava de torção pré-instalados. Todas as outras instalações e modificações devem ser efetuadas por pessoas qualificadas.



Este símbolo, onde quer que o encontre, alerta-o para a leitura das instruções de manuseamento que acompanham o equipamento. Por favor leia o manual de instruções.



### Atenção

De forma a diminuir o risco de choque elétrico, não remover a cobertura (ou a secção de trás). Não existem peças substituíveis por parte do utilizador no seu interior. Para esse efeito recorrer a um técnico qualificado.



### Atenção

Para reduzir o risco de incêndios ou choques elétricos o aparelho não deve ser exposto à chuva nem à humidade. Além disso, não deve ser sujeito a salpicos, nem devem ser colocados em cima do aparelho objectos contendo líquidos, tais como jarras.



### Atenção

Estas instruções de operação devem ser utilizadas, em exclusivo, por técnicos de assistência qualificados. Para evitar choques elétricos não proceda a reparações ou intervenções, que não as indicadas nas instruções de operação, salvo se possuir as qualificações necessárias. Para evitar choques elétricos não proceda a reparações ou intervenções, que não as indicadas nas instruções de operação. Só o deverá fazer se possuir as qualificações necessárias.

1. Leia estas instruções.
2. Guarde estas instruções.
3. Preste atenção a todos os avisos.
4. Siga todas as instruções.
5. Não utilize este dispositivo perto de água.
6. Limpe apenas com um pano seco.
7. Não obstrua as entradas de ventilação. Instale de acordo com as instruções do fabricante.
8. Não instale perto de quaisquer fontes de calor tais como radiadores, bocas de ar quente, fogões de sala ou outros aparelhos (incluindo amplificadores) que produzam calor.
9. Não anule o objectivo de segurança das fichas polarizadas ou do tipo de ligação à terra. Uma ficha polarizada dispõe de duas palhetas sendo uma mais larga do que a outra. Uma ficha do tipo ligação à terra dispõe

de duas palhetas e um terceiro dente de ligação à terra. A palheta larga ou o terceiro dente são fornecidos para sua segurança. Se a ficha fornecida não encaixar na sua tomada, consulte um electricista para a substituição da tomada obsoleta.

10. Proteja o cabo de alimentação de pisadelas ou apertos, especialmente nas fichas, extensões, e no local de saída da unidade. Certifique-se de que o cabo eléctrico está protegido. Verifique particularmente nas fichas, nos receptáculos e no ponto em que o cabo sai do aparelho.
11. O aparelho tem de estar sempre conectado à rede eléctrica com o condutor de protecção intacto.
12. Se utilizar uma ficha de rede principal ou uma tomada de aparelhos para desligar a unidade de funcionamento, esta deve estar sempre acessível.
13. Utilize apenas ligações/acessórios especificados pelo fabricante.



14. Utilize apenas com o carrinho, estrutura, tripé, suporte, ou mesa especificados pelo fabricante ou vendidos com o dispositivo. Quando utilizar um carrinho, tenha cuidado ao

mover o conjunto carrinho/dispositivo para evitar danos provocados pela terpidação.

15. Desligue este dispositivo durante as trovoadas ou quando não for utilizado durante longos períodos de tempo.
16. Qualquer tipo de reparação deve ser sempre efectuado por pessoal qualificado. É necessária uma reparação sempre que a unidade tiver sido de alguma forma danificada, como por exemplo: no caso do cabo de alimentação ou ficha se encontrarem danificados; na eventualidade de líquido ter sido derramado ou objectos terem caído para dentro do dispositivo; no caso da unidade ter estado exposta à chuva ou à humidade; se esta não funcionar normalmente, ou se tiver caído.



17. Correcta eliminação deste produto: este símbolo indica que o produto não deve ser eliminado juntamente com os resíduos domésticos, segundo a Directiva REEE (2002/96/CE) e a legislação nacional. Este produto deverá

ser levado para um centro de recolha licenciado para a reciclagem de resíduos de equipamentos eléctricos e electrónicos (EEE). O tratamento incorrecto deste tipo de resíduos pode ter um eventual impacto negativo no ambiente e na saúde humana devido a substâncias potencialmente perigosas que estão geralmente associadas aos EEE. Ao mesmo tempo, a sua colaboração para a eliminação correcta deste produto irá contribuir para a utilização eficiente dos recursos naturais. Para mais informação acerca dos locais onde poderá deixar o seu equipamento usado para reciclagem, é favor contactar os serviços municipais locais, a entidade de gestão de resíduos ou os serviços de recolha de resíduos domésticos.

## LEGAL RENUNCIANTE

ESPECIFICAÇÕES TÉCNICAS E APARÊNCIA ESTÃO SUJEITAS A MUDANÇAS SEM AVISO PRÉVIO E NÃO HÁ GARANTIA DE PRECISÃO. BEHRINGER, KLARK TEKNIK, MIDAS, BUGERA, E TURBOSOUND FAZEM PARTE DO MUSIC GROUP (MUSIC-GROUP.COM). TODAS AS MARCAS REGISTRADAS SÃO PROPRIEDADE DOS SEUS RESPECTIVOS PROPRIETÁRIOS. MUSIC GROUP NÃO SE RESPONSABILIZA POR QUALQUER PERDA QUE POSSA TER SIDO SOFRIDA POR QUALQUER PESSOA QUE ACREDITA TANTO COMPLETA QUANTO PARCIALMENTE EM QUALQUER DESCRIÇÃO, FOTO OU AFIRMAÇÃO AQUI CONTIDA. CORES E ESPECIFICAÇÕES PODEM VARIAR UM POUCO DO PRODUTO. OS PRODUTOS DA MUSIC GROUP SÃO VENDIDOS ATRAVÉS DE DISTRIBUIDORES AUTORIZADOS APENAS. DISTRIBUIDORES E REVENDEDORES NÃO SÃO AGENTES DA MUSIC GROUP E NÃO TÊM AUTORIDADE ALGUMA PARA OBRIGAR A MUSIC GROUP A QUALQUER TAREFA OU REPRESENTAÇÃO EXPRESSA OU IMPLÍCITA. ESTE MANUAL TEM DIREITOS AUTORAIS. PARTE ALGUMA DESTA MANUAL PODE SER REPRODUZIDA OU TRANSMITIDA DE QUALQUER FORMA OU MEIO, ELETRÔNICO OU MECÂNICO, INCLUINDO FOTOCÓPIA E GRAVAÇÃO DE QUALQUER TIPO, PARA QUALQUER INTENÇÃO, SEM A PERMISSÃO ESCRITA EXPRESSA DE MUSIC GROUP IP LTD.

TODOS DIREITOS RESERVADOS.

© 2013 MUSIC Group IP Ltd.

Trident Chambers, Wickhams Cay, P.O. Box 146, Road Town, Tortola, Ilhas Virgens Britânicas

## GARANTIA LIMITADA

Para obter os termos de garantia aplicáveis e condições e informações adicionais a respeito da garantia limitada do MUSIC group, favor verificar detalhes na integra através do website [www.music-group.com/warranty](http://www.music-group.com/warranty).

# EUROPOWER PMP580S Hook-up

**EN Step 1: Hook-Up**

**ES Paso 1: Conexión**

**FR Etape 1 : Connexions**

**DE Schritt 1: Verkabelung**

**PT Passo 1: Conexões**

*Dual Mono Mode Mains & Stage Monitors  
 Modo mono dual, monitores de escenario y altavoces principales  
 Mode Double Mono, enceintes principales & retours de scène  
 Dual Mono-Modus für Mains und Bühnenmonitore  
 Rede de Modo Mono Duplo e Monitores de Palco*

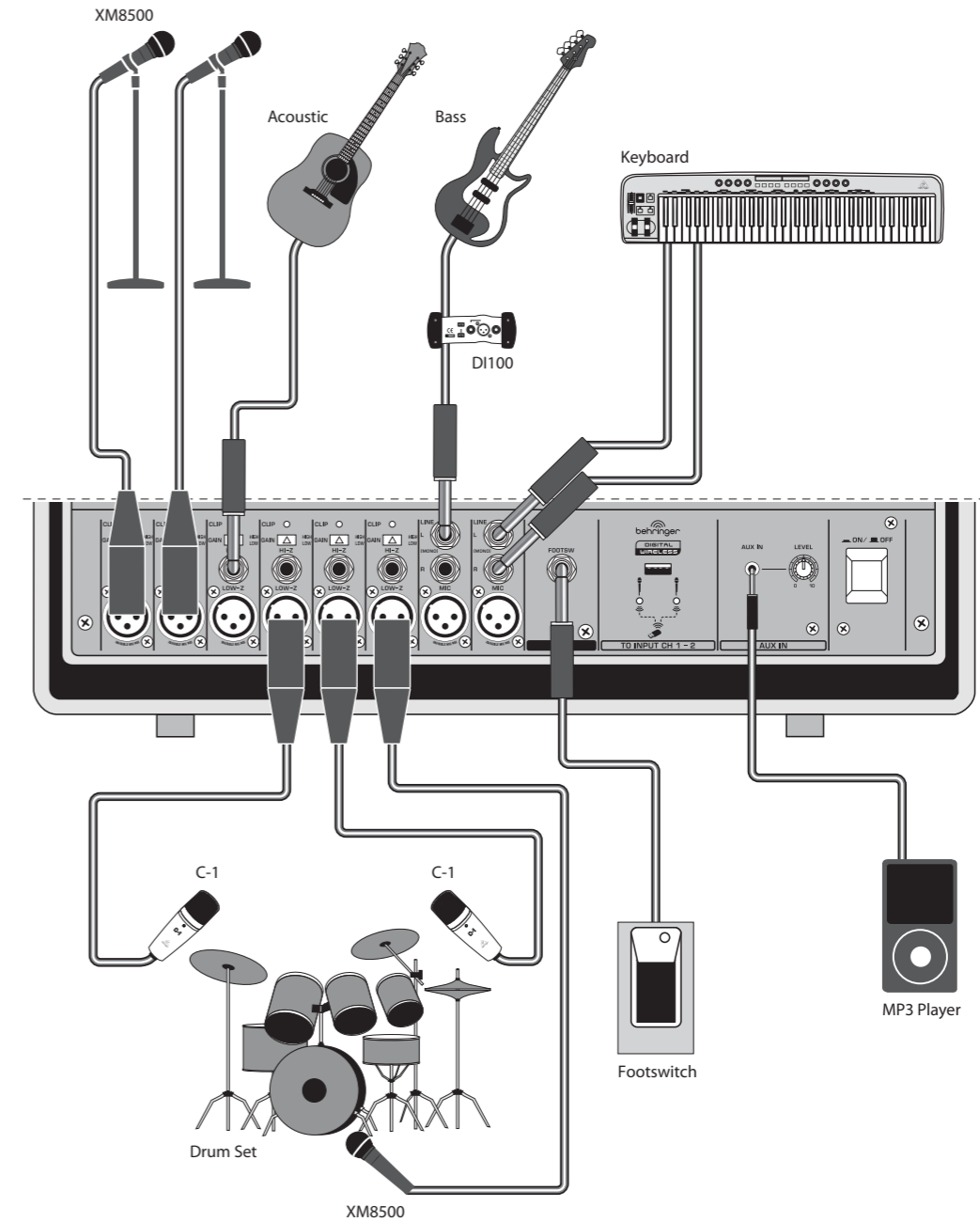
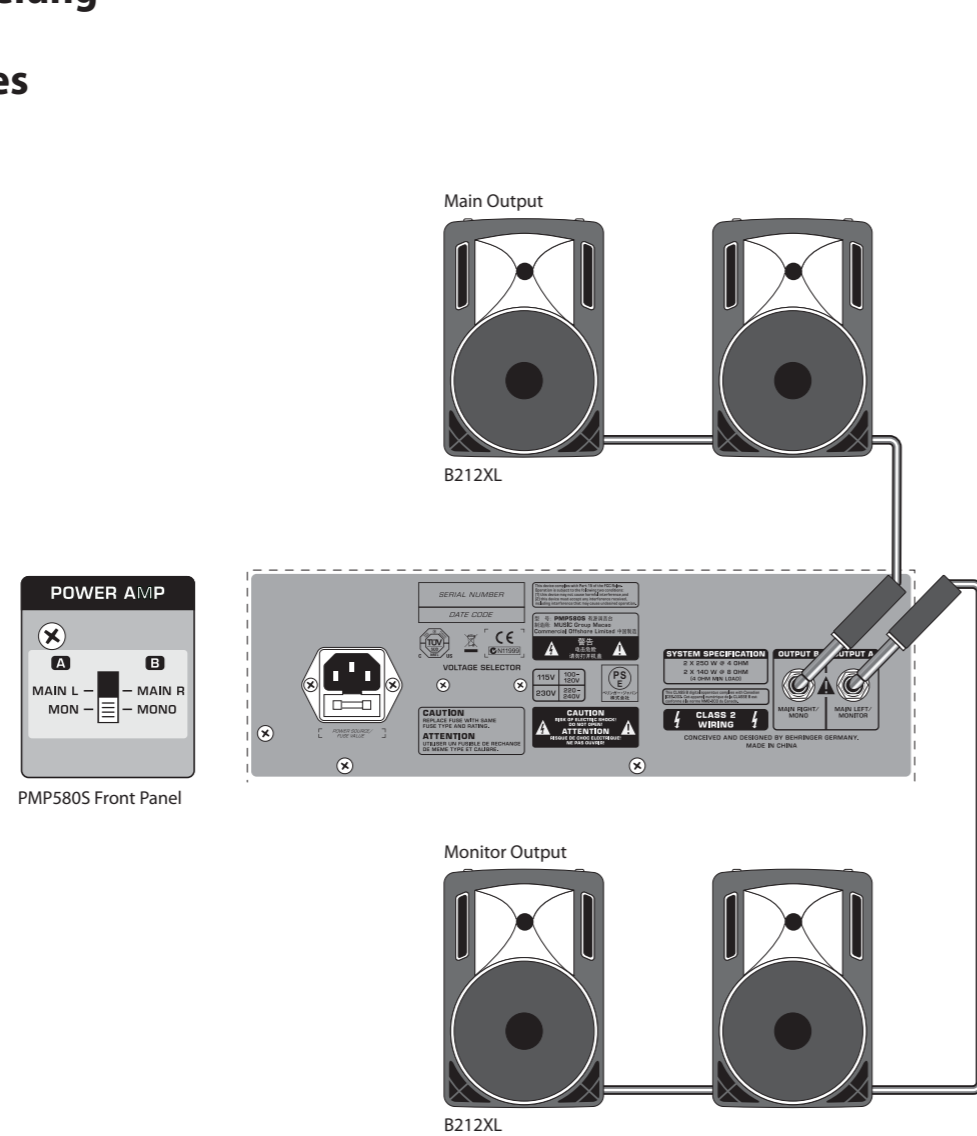

# EUROPOWER PMP580S Hook-up

**EN Step 1: Hook-Up**

**ES Paso 1: Conexión**

**FR Etape 1 : Connexions**

**DE Schritt 1: Verkabelung**

**PT Passo 1: Conexões**

*Stereo Mode Main L / Main R  
 Modo stereo - altavoz principal I / D  
 Mode Stéréo enceintes principales L/R  
 Stereo-Modus für Main L / Main R  
 Modo Estéreo Main L / Main R*

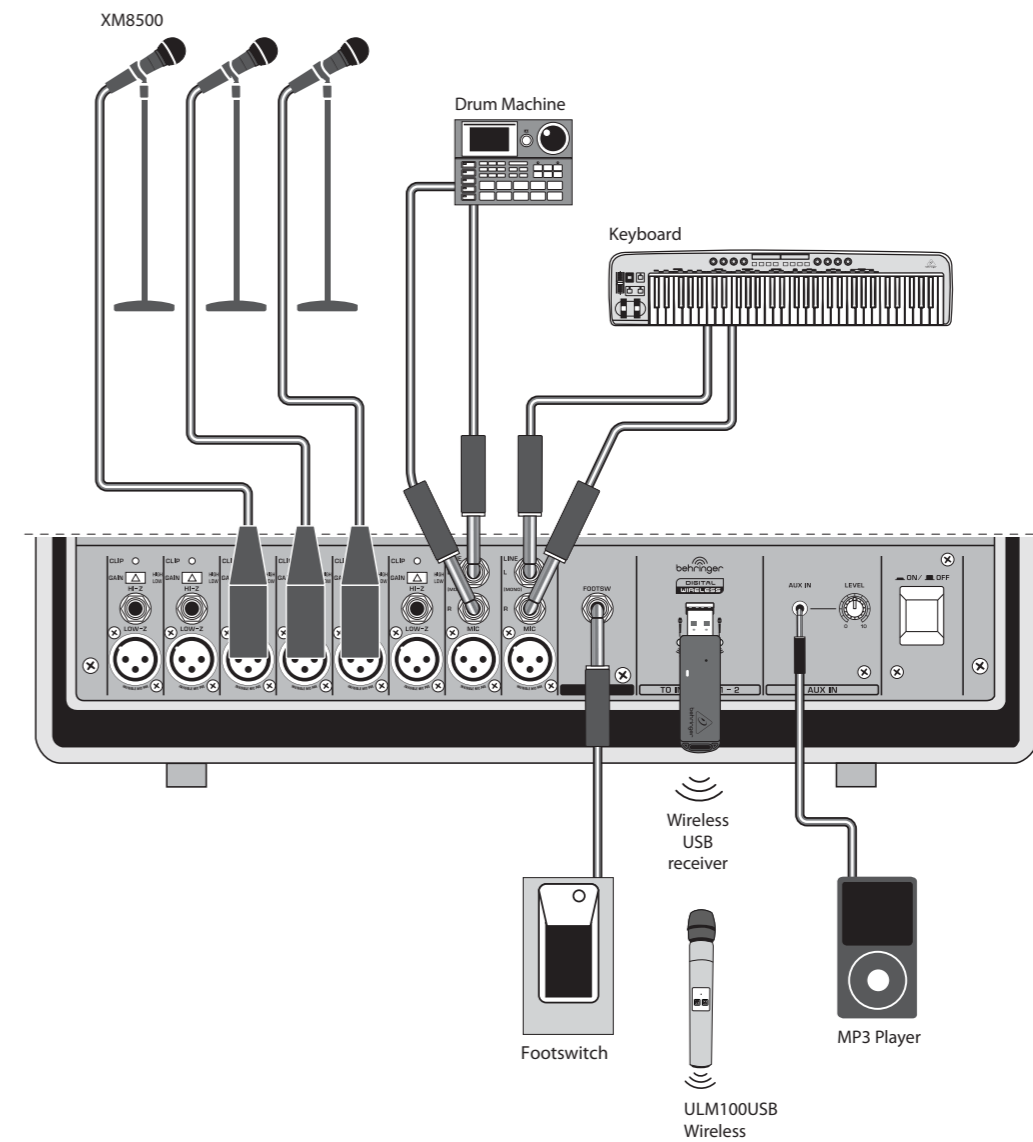
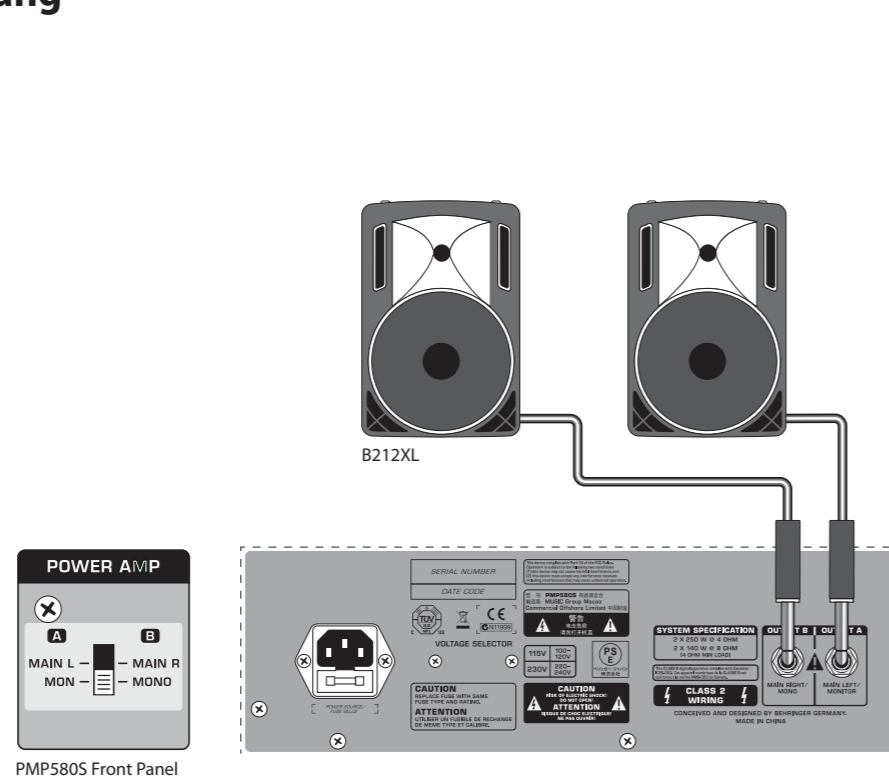

# EUROPOWER PMP580S Controls

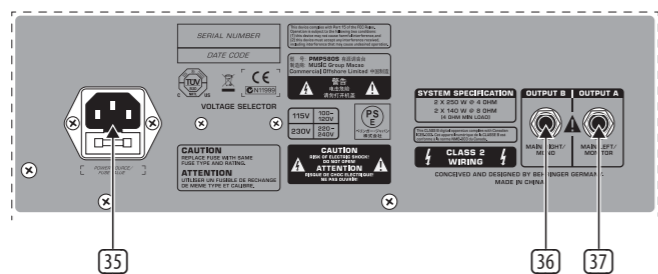
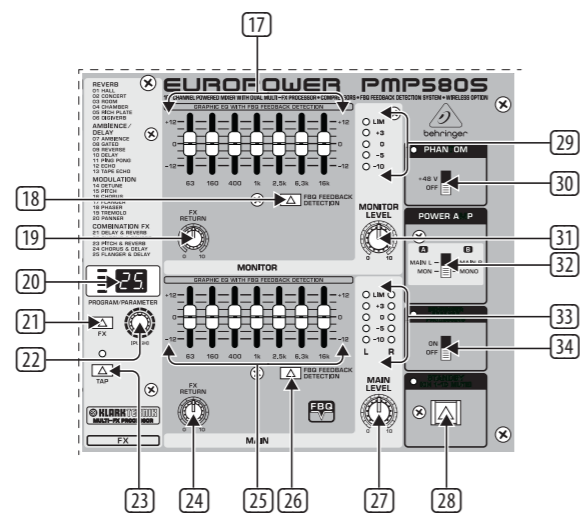
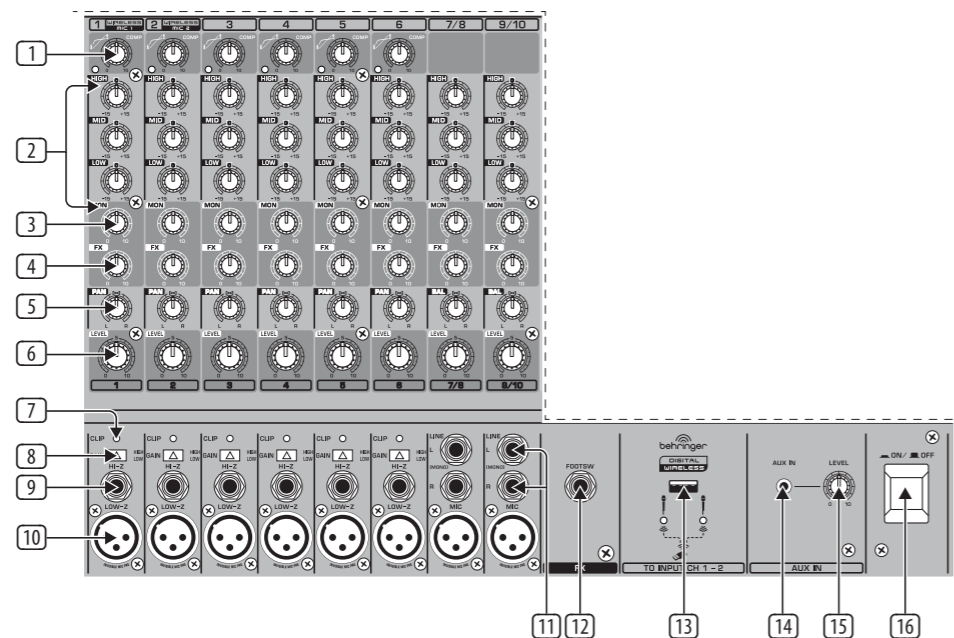

## EN Step 2: Controls

- 1 **COMP(ressor)** knob adjusts the amount of compression applied to the input source on channels 1 through 6.
- 2 **HIGH, MID, & LOW EQ** knobs adjust the amount of high, mid, and low frequencies of the input source on the channel.
- 3 **MON(itor)** volume knob adjusts the channels volume level at the MONITOR output.
- 4 **FX** knob adjusts the amount of effect applied to the channel.
- 5 **PAN** knob adjusts the channels position in the stereo field.
- 6 **LEVEL** knob adjusts the volume level of the input source on the channel.
- 7 **CLIP LED** indicates the input source volume level is too high.
- 8 **GAIN HIGH/LOW** button adjusts the channels input sensitivity.
- 9 **HI-Z** input connects to high impedance sources via 1/4" connector.
- 10 **LOW-Z** input connects to low impedance sources via XLR connector.
- 11 **LINE** inputs connect left and right stereo sources to channels 7/8 and 9/10 via 1/4" connectors.
- 12 **FOOTSW(itch)** input connects to external footswitch FX control via 1/4" connector.
- 13 **DIGITAL WIRELESS** microphone USB input connects to a USB wireless transmitter dongle (optional) via USB 3.0 type A connector.
- 14 **AUX IN** connects auxiliary input sources via 1/8" connector.
- 15 **AUX IN LEVEL** knob adjusts the input level of connected auxiliary sources.
- 16 **ON/OFF** button turns the mixer on or off.
- 17 **MONITOR GRAPHIC EQ** adjusts the amount of specific frequencies at the MONITOR output.
- 18 **MONITOR FBQ FEEDBACK DETECTION** button activates the FBQ feedback detection system to the MONITOR output when engaged.
- 19 **MONITOR FX RETURN** knob adjusts the amount of effect applied to the MONITOR output.
- 20 **FX PROGRAM** display indicates the currently selected effect preset.
- 21 **FX on/off** button turns the multi-FX processor on or off.
- 22 **FX** selector knob designates the selected FX preset.
- 23 **TAP** tempo button adjusts the tempo of time-based effects.
- 24 **MAIN FX RETURN** knob adjusts the amount of effect applied to the MAIN output.
- 25 **MAIN GRAPHIC EQ** adjusts the amount of specific frequencies at the MAIN output.
- 26 **MAIN FBQ FEEDBACK DETECTION** button activates the FBQ feedback detection system to MAIN output when engaged.
- 27 **MAIN LEVEL** knob adjusts the volume level of the MAIN output.
- 28 **STANDBY (CH 1-10 MUTE)** button mutes all channels when engaged.
- 29 **MONITOR LEVEL METER** indicates the volume level at the MONITOR output.
- 30 **PHANTOM +48 V** switch activates +48 V phantom power on all channels when engaged.
- 31 **MONITOR LEVEL** knob adjusts the volume level of the MONITOR output.
- 32 **POWER AMP A/B** selector switch designates the output configuration.
- 33 **MAIN LEVEL METER** indicates the volume level at the MAIN output.
- 34 **SPEAKER PROCESSING ON/OFF** switch activates the SPEAKER PROCESSING function when engaged.
- 35 **POWER SOURCE** connect the included IEC cable into this connector.
- 36 **OUTPUT B MAIN RIGHT/MONO** connects to a passive PA speaker via 1/4" connector.
- 37 **OUTPUT A MAIN LEFT/MONITOR** connects to a passive PA speaker / monitor via 1/4" connector.

# EUROPOWER PMP580S Controls

## ES Paso 2: Controles

- 1 El mando **COMP**(resor) le permite ajustar la cantidad de compresión aplicada a la fuente de entrada en los canales 1 a 6.
- 2 Los mandos **EQ HIGH, MID y LOW** le permiten ajustar la cantidad de frecuencias agudas, medias y graves de la fuente de entrada del canal.
- 3 El mando de volumen **MON**(itor) le permite ajustar el nivel de volumen de los canales en la salida MONITOR.
- 4 El mando **FX** ajusta la cantidad de efecto aplicada al canal.
- 5 El mando **PAN** ajusta la posición de los canales en el campo stereo.
- 6 El mando **LEVEL** ajusta el nivel de volumen de la fuente de entrada del canal.
- 7 El piloto **CLIP** le indica que el nivel de volumen de la fuente de entrada es demasiado alto.
- 8 El botón **GAIN HIGH/LOW** le permite ajustar la sensibilidad de entrada de los canales.
- 9 La entrada **HI-Z** le permite la conexión de fuentes de alta impedancia a través de una toma de 6,3 mm.
- 10 La entrada **LOW-Z** le permite la conexión de fuente de baja impedancia por medio de un conector XLR.
- 11 Las entradas **LINE** le permiten la conexión de fuentes stereo izquierda-derecha a los canales 7/8 y 9/10 por medio de tomas de 6,3 mm.
- 12 La toma de entrada **FOOTSW** le permite la conexión de una pedalera externa FX control por medio de una toma de 6,3 mm.
- 13 La entrada USB de micrófono **DIGITAL WIRELESS** le permite la conexión de una mochila de transmisor inalámbrico USB (opcional) por medio de una toma USB 3.0 de tipo A.
- 14 La toma **AUX IN** le permite la conexión de fuentes de entrada auxiliares por medio de una toma de 3,5 mm.
- 15 El mando **AUX IN LEVEL** le permite ajustar el nivel de entrada de las fuentes auxiliares conectadas.
- 16 El botón **ON/OFF** le permite encender y apagar la unidad.
- 17 El **MONITOR GRAPHIC EQ** ajusta la cantidad de frecuencias concretas en la salida MONITOR.
- 18 El botón **MONITOR FBQ FEEDBACK DETECTION** le permite activar el sistema de detección de realimentación FBQ en la salida MONITOR.
- 19 El mando **MONITOR FX RETURN** le permite ajustar la cantidad de efecto aplicado a la salida **MONITOR**.
- 20 La pantalla **FX PROGRAM** le indica el preset de efectos activo en ese momento.
- 21 El botón **FX on/off** le permite activar o desactivar el procesador multiefectos.
- 22 El selector **FX** le permite elegir el preset FX.
- 23 El botón **TAP tempo** le permite ajustar el tempo de los efectos que permitan temporizaciones rítmicas.
- 24 El mando **MAIN FX RETURN** ajusta la cantidad de efecto aplicado a la salida MAIN.
- 25 El **MAIN GRAPHIC EQ** ajusta la cantidad de frecuencias concretas en la salida MAIN.
- 26 El botón **MAIN FBQ FEEDBACK DETECTION** le permite activar el sistema de detección de realimentación FBQ en la salida MAIN.
- 27 El mando **MAIN LEVEL** ajusta el nivel de volumen de la salida MAIN.
- 28 El botón **STANDBY (CH 1-10 MUTE)** le permite anular la salida de todos los canales.
- 29 El medidor **MONITOR LEVEL METER** le indica el nivel de volumen en la salida MONITOR.
- 30 Cuando pulse el interruptor **PHANTOM +48 V** activará la alimentación fantasma de +48 V en todos los canales.
- 31 El mando **MONITOR LEVEL** ajusta el nivel de volumen de la salida MONITOR.
- 32 El selector **POWER AMP A/B** le permite elegir la configuración de salida.
- 33 El medidor **MAIN LEVEL METER** le indica el nivel de volumen en la salida MAIN.
- 34 El interruptor **SPEAKER PROCESSING ON/OFF** activa la función **SPEAKER PROCESSING** cuando esté en la posición on.
- 35 Conecte en la toma **POWER SOURCE** el cable de alimentación IEC incluido.
- 36 La salida **OUTPUT B MAIN RIGHT/MONO** le permite la conexión a un altavoz PA pasivo por medio de una toma de 6,3 mm.
- 37 La salida **OUTPUT A MAIN LEFT/MONITOR** le permite la conexión a un altavoz PA / monitor pasivo a través de una toma de 6,3 mm.

## FR Etape 2 : Réglages

- 1 Le potentiomètre **COMP**(resseur) permet de régler la quantité de compression appliquée au signal entrant dans les voies 1 à 6.
- 2 Les potentiomètres d'égalisation **HIGH, MID, & LOW** permettent d'amplifier/atténuer les hautes et basses fréquences ainsi que les médiums de chaque voie.
- 3 Le potentiomètre **MON**(itor) permet de régler le niveau de chaque voie envoyée à la sortie MONITOR.
- 4 Le potentiomètre **FX** permet de régler la quantité d'effet appliqué à la voie.
- 5 Le potentiomètre **PAN** permet de régler la position de chaque voie dans le champ stéréo.
- 6 Le potentiomètre **LEVEL** permet de régler le niveau de la source connectée à la voie.
- 7 La **LED CLIP** s'allume pour indiquer que le niveau de la source entrant dans la voie est trop élevé.
- 8 La touche **GAIN HIGH/LOW** permet de régler la sensibilité d'entrée des voies.
- 9 L'entrée **Jack 6,35 mm HI-Z** permet de connecter des sources à haute impédance.
- 10 L'entrée **XLR LOW-Z** permet de connecter des sources à basse impédance.
- 11 Les entrées Jack 6,35 mm **LINE** permettent de connecter des sources stéréo aux voies 7/8 et 9/10.
- 12 L'entrée Jack 6,35 mm **FOOTSW**(itch) permet de connecter un contacteur au pied externe pour contrôler les effets.
- 13 L'entrée **USB DIGITAL WIRELESS** permet de connecter un émetteur pour micro sans fil (en option) au format USB 3.0 type A.
- 14 L'entrée **AUX IN** permet de connecter une source auxiliaire au format mini-Jack 3,5 mm.
- 15 Le potentiomètre **AUX IN LEVEL** permet de régler le niveau d'entrée de la source auxiliaire connectée à l'entrée AUX IN.
- 16 Utilisez l'interrupteur **ON/OFF** pour placer la console sous/hors tension.
- 17 **L'ÉGALISEUR GRAPHIQUE** de la section MONITOR permet d'amplifier/atténuer certaines fréquences du signal à la sortie MONITOR.
- 18 Enfoncez le bouton **FBQ FEEDBACK DETECTION** de la section MONITOR pour activer le système FBQ de détection du Larsen à la sortie MONITOR.
- 19 Le potentiomètre **FX RETURN** de la section MONITOR permet de régler la quantité d'effet appliqué à la sortie MONITOR.
- 20 L'afficheur **FX PROGRAM** indique le numéro du Preset d'effet sélectionné.
- 21 La touche **FX** permet d'activer/désactiver le processeur multi-effet.
- 22 Utilisez le sélecteur **FX** pour sélectionner un Preset d'effet.
- 23 Le bouton **TAP tempo** permet de régler le tempo des effets temporels.
- 24 Le potentiomètre **FX RETURN** de la section MAIN permet de régler la quantité d'effet appliqué à la sortie MAIN.
- 25 **L'ÉGALISEUR GRAPHIQUE** de la section MAIN permet d'amplifier/atténuer certaines fréquences du signal à la sortie MAIN.
- 26 Enfoncez le bouton **FBQ FEEDBACK DETECTION** de la section MAIN pour activer le système FBQ de détection du Larsen à la sortie MAIN.
- 27 Le potentiomètre **MAIN LEVEL** permet de régler le volume de la sortie MAIN.
- 28 Enfoncez le bouton **STANDBY (CH 1-10 MUTE)** pour couper toutes les voies.
- 29 L'afficheur **MONITOR LEVEL** indique le niveau de la sortie MONITOR.
- 30 Le commutateur **PHANTOM +48 V** permet d'activer l'alimentation fantôme +48 V pour toutes les voies.
- 31 Le potentiomètre **MONITOR LEVEL** permet de régler le volume de la sortie MONITOR.
- 32 Le sélecteur **POWER AMP A/B** permet de sélectionner la configuration de la sortie.
- 33 L'afficheur **MAIN LEVEL** indique le niveau de la sortie MAIN.
- 34 Le commutateur **SPEAKER PROCESSING** permet d'activer la fonction **SPEAKER PROCESSING**.
- 35 Connectez le cordon secteur CEI fourni à l'embase **POWER SOURCE**.
- 36 Connectez la sortie Jack 6,35 mm **OUTPUT B MAIN RIGHT/MONO** à une enceinte de sonorisation passive.
- 37 Connectez la sortie Jack 6,35 mm **OUTPUT A MAIN LEFT/MONITOR** à une enceinte de sonorisation passive.

ES

FR



# EUROPOWER PMP580S Controls

## DE Schritt 2: Bedienelemente

- 1 **COMP**(ressor)-Regler steuert die Stärke der Kompression, die auf die Eingangsquellen der Kanäle 1 bis 6 angewandt wird.
- 2 **HIGH, MID, & LOW EQ**-Regler steuern die Verstärkung/Bedämpfung der Höhen, Mitten und Bässe der Eingangsquelle des Kanals.
- 3 **MON**(itor)-Pegelregler steuert die Lautstärke des Kanals am MONITOR-Ausgang.
- 4 **FX**-Regler steuert die Stärke des Effekts, der auf den Kanal angewandt wird.
- 5 **PAN**-Regler steuert die Position des Kanals im Stereofeld.
- 6 **LEVEL**-Regler steuert die Lautstärke der Eingangsquelle des Kanals.
- 7 **CLIP LED** leuchtet, wenn der Pegel der Eingangsquelle zu hoch ist.
- 8 **GAIN HIGH/LOW**-Taste steuert die Eingangsempfindlichkeit des Kanals.
- 9 **HI-Z**-Eingang zum Anschließen von hochohmigen Quellen via 6,35 mm-Buchse.
- 10 **LOW-Z**-Eingang zum Anschließen von niederohmigen Quellen via XLR-Buchse.
- 11 **LINE**-Eingänge zum Anschließen linker und rechter Stereosignale an die Kanäle 7/8 und 9/10 via 6,35 mm-Buchsen.
- 12 **FOOTSW**(itch)-Eingang zum Anschließen eines externen Fußschalters via 6,35 mm-Buchse.
- 13 **DIGITAL WIRELESS**-Mikrofon USB-Eingang zum Anschließen eines USB Drahtlossender-Dongles (optional) via USB 3.0 Typ A-Port.
- 14 **AUX IN** zum Anschließen externer Zusatzquellen via 3,5 mm-Buchse.
- 15 **AUX IN LEVEL**-Regler steuert den Eingangspegel der angeschlossenen Zusatzquellen.
- 16 **ON/OFF**-Taste schaltet den Mischer ein/aus.
- 17 **MONITOR GRAPHIC EQ** steuert die Verstärkung/Bedämpfung bestimmter Frequenzen am MONITOR-Ausgang.
- 18 **MONITOR FBQ FEEDBACK DETECTION**-Taste aktiviert das FBQ Feedback-Erkennungssystem für den MONITOR-Ausgang.
- 19 **MONITOR FX RETURN**-Regler steuert die Stärke des auf den MONITOR-Ausgang angewandten Effekts.
- 20 **FX PROGRAM**-Display zeigt das aktuell gewählte Effekt-Preset an.
- 21 **FX** Ein/Aus-Taste schaltet den Multieffektprozessor ein/aus.
- 22 **FX**-Wahlregler wählt das aktuelle Effekt-Preset.
- 23 **TAP** Tempo-Taste regelt das Tempo von zeitbasierten Effekten.
- 24 **MAIN FX RETURN**-Regler steuert die Stärke des auf den MAIN-Ausgang angewandten Effekts.
- 25 **MAIN GRAPHIC EQ** zur Verstärkung/Bedämpfung bestimmter Frequenzen am MAIN-Ausgang.
- 26 **MAIN FBQ FEEDBACK DETECTION**-Taste aktiviert das FBQ Feedback-Erkennungssystem für den MAIN-Ausgang.
- 27 **MAIN LEVEL**-Regler steuert die Lautstärke am MAIN-Ausgang.
- 28 **STANDBY (CH 1-10 MUTE)**-Taste schaltet alle Kanäle stumm.
- 29 **MONITOR-PEGELANZEIGE** gibt den Signalpegel am MONITOR-Ausgang an.
- 30 **PHANTOM +48 V**-Schalter aktiviert +48 V Phantomspannung auf allen Kanälen.
- 31 **MONITOR LEVEL**-Regler steuert die Lautstärke am MONITOR-Ausgang.
- 32 **POWER AMP A/B**-Wahlschalter bestimmt die Ausgangskonfiguration.
- 33 **MAIN-PEGELANZEIGE** gibt den Signalpegel am MAIN-Ausgang an.
- 34 **SPEAKER PROCESSING ON/OFF**-Schalter aktiviert die SPEAKER PROCESSING-Funktion.
- 35 **NETZANSCHLUSS** zum Anschließen des mitgelieferten IEC-Netzkabels.
- 36 **OUTPUT B MAIN RIGHT/MONO** zum Anschließen einer passiven PA-Box via 6,35 mm-Buchse.
- 37 **OUTPUT A MAIN LEFT/MONITOR** zum Anschließen einer passiven PA-Box / Monitor-Box via 6,35 mm-Buchse.

## PT Passo 2: Controles

- 1 O botão **COMP**(ressor) ajusta a quantidade de compressão aplicada à fonte de entrada nos canais 1 ao 6.
- 2 Os botões **HIGH, MID, & LOW EQ** ajustam a quantidade de frequência alta, média e baixa da fonte de entrada no canal.
- 3 O botão de volume **MON**(itor) ajusta o nível de volume dos canais na saída MONITOR.
- 4 O botão **FX** ajusta a quantidade de efeito aplicado ao canal.
- 5 O botão **PAN** ajusta a posição dos canais no campo estéreo.
- 6 O botão **LEVEL** ajusta o nível de volume da fonte de entrada no canal.
- 7 O **LED CLIP** indica se o nível de volume da fonte de entrada estiver alto demais.
- 8 O botão **GAIN HIGH/LOW** ajusta a sensibilidade de entrada dos canais.
- 9 A entrada **HI-Z** conecta a fontes de impedância alta através do conector de ¼".
- 10 A entrada **LOW-Z** conecta a fontes de impedância baixa através do conector XLR.
- 11 Entradas **LINE** conectam fontes estéreo esquerda e direita aos canais 7/8 e 9/10 através dos conectores de ¼".
- 12 A entrada **FOOTSW**(itch) conecta ao controle de pedal externo FX através de um conector de ¼".
- 13 A entrada USB de microfone **DIGITAL WIRELESS** conecta a um dongle USB transmissor (opcional) através de conector USB 3.0 tipo A.
- 14 **AUX IN** conecta fontes de entrada auxiliar através de conector de ¼".
- 15 O botão **AUX IN LEVEL** ajusta o nível de entrada das fontes auxiliares conectadas.
- 16 O botão **ON/OFF** liga ou desliga o misturador.
- 17 O **MONITOR GRAPHIC EQ** ajusta a quantidade de frequências específicas na saída MONITOR.
- 18 O botão **MONITOR FBQ FEEDBACK DETECTION** ativa o sistema de detecção de FBQ feedback à saída MONITOR quando habilitado.
- 19 O botão **MONITOR FX RETURN** ajusta a quantidade de efeitos aplicados à saída MONITOR.
- 20 A tela **FX PROGRAM** indica o preset de efeitos selecionado no momento.
- 21 O botão **FX** on/off liga ou desliga o processador multi-FX.
- 22 O botão seletor **FX** designa o preset FX selecionado.
- 23 O botão tempo **TAP** ajusta o andamento dos efeitos baseados em tempo.
- 24 O botão **MAIN FX RETURN** ajusta a quantidade de efeito aplicado à saída MAIN.
- 25 **MAIN GRAPHIC EQ** ajusta a quantidade de frequência específica na saída MAIN.
- 26 O botão **MAIN FBQ FEEDBACK DETECTION** ativa o sistema de detecção de FBQ feedback à saída MAIN quando habilitado.
- 27 O botão **MAIN LEVEL** ajusta o nível de volume da saída MAIN.
- 28 O botão **STANDBY (CH 1-10 MUTE)** coloca todos os canais em mute quando habilitado.
- 29 **MONITOR LEVEL METER** indica o nível de volume na saída MONITOR.
- 30 O botão **PHANTOM +48 V** ativa a alimentação fantasma +48 V em todos os canais quando habilitado.
- 31 O botão **MONITOR LEVEL** ajusta o nível de volume da saída MONITOR.
- 32 O botão seletor **POWER AMP A/B** designa a configuração de saída.
- 33 O medidor **MAIN LEVEL METER** indica o nível de volume na saída MAIN.
- 34 O botão **SPEAKER PROCESSING ON/OFF** ativa a função SPEAKER PROCESSING (processamento de alto-falante) quando habilitado.
- 35 **POWER SOURCE** conecta o cabo IEC incluso a este conector.
- 36 **OUTPUT B MAIN RIGHT/MONO** conecta a um alto-falante de PA passivo através de um conector de ¼".
- 37 **OUTPUT A MAIN LEFT/MONITOR** conecta a um alto-falante/monitor de PA passivo através de um conector de ¼".

# EUROPOWER PMP580S Getting started

## EN Step 3: Getting started

- 1** With the power to all devices turned off, make all power, audio, and speaker connections. Engage the +48 V switch if you are using condenser microphones or powered direct boxes.

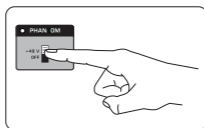

- 2** Select the appropriate speaker output configuration with the POWER AMP A/B selector switch.

The EUROPOWER PMP580S has two power amp operating modes. In MAIN L/MAIN R mode the PMP580S functions as a stereo amplifier. In this mode left and right stereo signals are sent to OUTPUT A (L) and OUTPUT B (R). In MON/MONO mode it functions as a dual mono amplifier. In this mode the MONITOR signal is sent to OUTPUT A and the MAIN signal is sent to OUTPUT B.

- 3** With both the MAIN LEVEL and MONITOR LEVEL knobs turned all the way down, turn the mixer on.

- 4** Turn the MAIN LEVEL knob about half way up and then adjust the volume of connected audio sources via each channel's LEVEL knob.

- 5** Adjust the desired left / right stereo position of each channel with the PAN knobs.

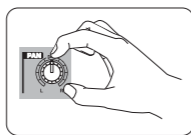

- 6** Turn the MONITOR LEVEL knob about half way up. Use each channel's MON knobs to adjust the amount of the channel present in the monitor speaker(s).

- 7** Adjust the MAIN LEVEL and MONITOR LEVEL knobs to set the overall output volumes. The MAIN LEVEL METER and MONITOR LEVEL METER will indicate the output volume and whether or not the signal is clipping. If the red LIM LEDs on the MAIN LEVEL METER or the MONITOR LEVEL METER illuminate, turn the corresponding LEVEL knob down until the red LED goes off.

- 8** The PMP580S has a built-in effects processor. Follow these steps to add an effect to one or more channels.

- Turn the FX 1 knob up half way on each channel that the effect will be applied.
- Press the FX button to engage the Multi-FX processor.
- Turn the FX RETURN knob in the MAIN section up half way. To hear the effects in the monitor, turn the FX RETURN knob in the MONITOR section up half way.
- Scroll through the FX presents using the FX selector knob, when the desired preset number is designated in the FX PROGRAM display, press the FX selector knob to engage the preset.
- Use the TAP tempo button to adjust the tempo of time-based effects.
- Readjust each channel's FX 1 knob to increase or decrease the amount of effect applied to the connected input source. If the METER on the FX PROGRAM display reaches the red CLIP LED, turn the channel FX 1 knobs down.

- 9** If feedback occurs at the MAIN or MONITOR outputs, engage FBQ FEEDBACK DETECTION.
- Press the EQ and FBQ FEEDBACK DETECTION buttons to engage the feedback detection system.
  - An LED will illuminate on the EQ slider that corresponds with the feedback frequency.
  - Lower the illuminated EQ slider until the feedback stops.

## ES Paso 3: Puesta en marcha

- 1** Con todas las unidades apagadas, realice todas las conexiones de corriente, audio y de altavoces. Si está usando micrófonos condensadores o unidades directas (DI box) autoamplificadas, active el interruptor +48 V.

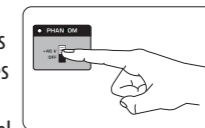

- 2** Elija la configuración de salida de altavoces adecuada con el selector POWER AMP A/B.

El EUROPOWER PMP580S tiene dos modos operativos de la etapa de potencia. En el modo MAIN L/MAIN R, el PMP580S actúa como un amplificador stereo. En este modo, las señales stereo izquierda y derecha son enviadas a las salidas OUTPUT A (L) y OUTPUT B (R). En el modo MON/MONO, esta unidad se comporta como un amplificador mono dual. En este modo, la señal MONITOR es enviada a la salida OUTPUT A y la señal principal o MAIN es enviada a OUTPUT B.

- 3** Con los mandos MAIN LEVEL y MONITOR LEVEL al mínimo, encienda esta unidad.

- 4** Gire el mando MAIN LEVEL hacia la derecha por encima de su punto medio y ajuste después el volumen de las fuentes audio conectadas a través del mando LEVEL de cada uno de los canales.

- 5** Ajuste la posición stereo izquierda / derecha que quiera para cada canal con los mandos PAN.

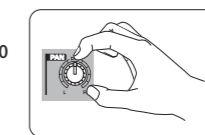

- 6** Suba el mando MONITOR LEVEL por encima de su punto medio. Use los mandos MON de cada canal para ajustar la cantidad de señal del canal presente en los monitores.

- 7** Ajuste la posición de los mandos MAIN LEVEL y MONITOR LEVEL para fijar los volúmenes de salida finales. Los medidores MAIN LEVEL METER y MONITOR LEVEL METER le indicarán el volumen de salida y si la señal está saturando o no. Si los pilotos LIM rojos de estos medidores se iluminan, reduzca la posición del mando LEVEL correspondiente hasta que esos pilotos se apaguen.

- 8** El PMP580S dispone de un procesador de efectos interno. Siga estos pasos para añadir un efecto a uno o más canales.

- Gire el mando FX 1 por encima de su punto medio en cada uno de los canales en los que vaya a aplicar el efecto.
- Pulse el botón FX para activar el procesador multiefectos.
- Gire el mando FX RETURN de la sección MAIN más o menos a la mitad. Para escuchar los efectos en la señal de monitor, gire el mando FX RETURN de la sección MONITOR más o menos igual.
- Desplácese por los presets de efectos usando el selector FX y cuando el número de preset que quiera aparezca en la pantalla FX PROGRAM, pulse el selector FX para activar dicho preset.
- Use el botón TAP tempo para ajustar el tempo de los efectos con temporización rítmica.
- Reajuste el mando FX 1 de cada canal para aumentar o reducir la cantidad de efectos aplicada a la fuente de entrada de dicho canal. Si el medidor de la pantalla FX PROGRAM llega al punto en que se ilumina el piloto CLIP, reduzca la posición de los mandos FX 1.
- Si se produce realimentación en las salidas MAIN o MONITOR, active el sistema FBQ FEEDBACK DETECTION.

- Pulse los botones EQ y FBQ FEEDBACK DETECTION para activar el sistema de detección de realimentación.
- Se iluminará un piloto en el mando deslizante del EQ que se corresponda con la frecuencia que está produciendo la realimentación.
- Reduzca la posición del mando deslizante del EQ iluminado hasta que la realimentación desaparezca.

# EUROPOWER PMP580S Getting started

## FR Etape 3 : Mise en oeuvre

**1** Placez tous les appareils hors tension puis effectuez toutes les connexions (alimentation, audio et enceintes). Activez la fonction +48 V si vous utilisez des micros à électret ou des boîtes de direct actives.

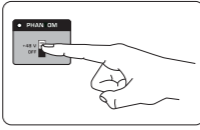

**2** Choisissez la configuration de sortie adéquate avec le sélecteur POWER AMP A/B.

L'amplificateur de puissance de l'EUROPOWER PMP580S possède deux modes de fonctionnement. En mode MAIN L/MAIN R, le PMP580S fonctionne comme un ampli stéréo. Sous ce mode, les signaux stéréo gauche et droit sont envoyés aux sorties OUTPUT A (L) et OUTPUT B (R). En mode MON/MONO, il fonctionne comme un ampli double mono. Sous ce mode, le signal MONITOR est envoyé à la sortie OUTPUT A et le signal principal (MAIN) à la sortie OUTPUT B.

**3** Assurez-vous que les potentiomètres MAIN LEVEL et MONITOR LEVEL soient tous deux réglés au minimum et placez la console sous tension.

**4** Placez le potentiomètre MAIN LEVEL en position centrale puis réglez le volume des sources audio connectées à chaque voie avec les potentiomètres LEVEL correspondants.

**5** Réglez la position de chaque voie dans le champ stéréo avec le potentiomètre PAN.

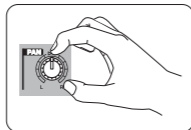

**6** Placez le potentiomètre MONITOR LEVEL en position centrale. Utilisez le potentiomètre MON pour régler le volume de chaque voie dans le(s) moniteur(s) d'écoute.

**7** Réglez le niveau des sorties MAIN LEVEL et MONITOR LEVEL. Les afficheurs MAIN LEVEL METER et MONITOR LEVEL METER indiquent le niveau de chaque sortie et également si le signal sature. Si la Led rouge LIM de l'afficheur MAIN LEVEL METER ou MONITOR LEVEL METER s'allume, tournez le potentiomètre LEVEL correspondant vers la gauche jusqu'à ce que la Led rouge s'éteigne.

**8** Le PMP580S est équipé d'un processeur multi-effet intégré. Suivez les étapes suivantes pour appliquer un effet à une ou plusieurs voies.

- Placez le potentiomètre FX 1 de chaque voie sur laquelle l'effet doit être appliqué en position centrale.
- Enfoncez le bouton FX pour activer le processeur multi-effet.
- Placez le potentiomètre FX RETURN de la section MAIN en position centrale. Pour entendre l'effet dans les moniteurs d'écoute, placez le potentiomètre FX RETURN de la section MONITOR en position centrale.
- Faites défiler les Presets d'effets avec le sélecteur FX. Lorsque le numéro correspondant au Preset de votre choix est affiché, appuyez sur le sélecteur pour l'activer.
- Utilisez le bouton TAP tempo pour régler le tempo des effets temporels.
- Effectuez un nouveau réglage du potentiomètre FX 1 de chaque voie pour augmenter/diminuer la quantité d'effet appliqué aux sources connectées à chaque entrée. Si la LED CLIP de l'afficheur FX PROGRAM s'allume, tournez le potentiomètre FX 1 de la voie vers la gauche.

**9** Si un Larsen apparaît à la sortie MAIN ou MONITOR, activez la fonction FBQ FEEDBACK DETECTION.

- Appuyez sur les touches EQ et FBQ FEEDBACK DETECTION pour activer la fonction de détection du Larsen.
- Une Led s'allume sur le curseur d'égalisation correspondant à la fréquence du Larsen.
- Baissez le curseur illuminé jusqu'à ce que le Larsen disparaisse.

## DE Schritt 3: Erste Schritte

**1** Schalten Sie alle Geräte aus und stellen Sie alle Netz-, Audio- und Boxen-Anschlüsse her. Aktivieren Sie den +48 V-Schalter, wenn Sie Kondensatormikrofone oder DI-Boxen mit Spannungsversorgung verwenden.

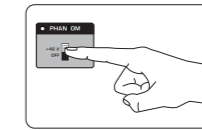

**2** Wählen Sie die passende Boxenausgangs-Konfiguration mit dem POWER AMP A/B-Wahlschalter.

Der EUROPOWER PMP580S bietet zwei Endstufen-Modi. Im MAIN L/MAIN R-Modus arbeitet der PMP580S als Stereo-Verstärker. In diesem Modus wird das linke und rechte Stereosignal zu OUTPUT A (L) und OUTPUT B (R) geleitet. Im MON/MONO-Modus arbeitet der PMP580S als Dual Mono-Verstärker. In diesem Modus wird das MONITOR-Signal zu OUTPUT A und das MAIN-Signal zu OUTPUT B geleitet.

**3** Drehen Sie die MAIN LEVEL- und MONITOR LEVEL-Regler ganz zurück und schalten Sie den Mischer ein.

**4** Drehen Sie den MAIN LEVEL-Regler ungefähr halb auf und stellen Sie dann die Lautstärke der angeschlossenen Audioquellen mit dem LEVEL-Regler jedes Kanals ein.

**5** Stellen Sie die gewünschte Links/Rechts-Stereoposition jedes Kanals mit den PAN-Reglern ein.

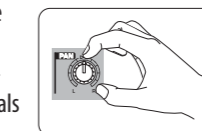

**6** Drehen Sie den MONITOR LEVEL-Regler ungefähr halb auf. Steuern Sie mit dem MON-Regler jedes Kanals, wie laut der Kanal in den Monitorboxen hörbar ist.

**7** Stellen Sie mit den MAIN LEVEL- und MONITOR LEVEL-Reglern die Gesamtausgangspegel ein. Die MAIN- und MONITOR-PEGELANZEIGEN geben den Ausgangspegel an und zeigen nötigenfalls eine Übersteuerung des Signals an. Wenn die roten LIM LEDs auf der MAIN- oder MONITOR-PEGELANZEIGE leuchten, drehen Sie den entsprechenden LEVEL-Regler nach links, bis die rote LED erlischt.

**8** Der PMP580S verfügt über einen integrierten Effektprozessor. Gehen Sie schrittweise wie folgt vor, um einem oder mehreren Kanälen einen Effekt hinzuzufügen.

- Drehen Sie den FX 1-Regler bei allen Kanälen, auf die der Effekt angewandt wird, halb auf.
- Drücken Sie die FX-Taste, um den Multieffektprozessor zu aktivieren.
- Drehen Sie den FX RETURN-Regler in der MAIN-Sektion halb auf. Um die Effekte im Monitor zu hören, drehen Sie den FX RETURN-Regler in der MONITOR-Sektion halb auf.
- Scrollen Sie mit dem FX-Wahlregler durch die FX-Presets. Wenn die gewünschte Preset-Nummer auf dem FX PROGRAM-Display angezeigt wird, drücken Sie den FX-Wahlregler, um das Preset zu aktivieren.
- Stellen Sie mit der TAP Tempo-Taste das Tempo zeitbasierter Effekte ein.
- Stellen Sie den FX 1-Regler jedes Kanals neu ein, um die Stärke des auf die Eingangsquelle angewandten Effekts zu erhöhen oder zu verringern. Wenn die rote CLIP LED des FX PROGRAM-Displays leuchtet, drehen Sie die FX 1-Regler der Kanäle zurück.
- Aktivieren Sie bei Rückkopplungen an den MAIN- oder MONITOR-Ausgängen die FBQ FEEDBACK DETECTION-Funktion.
- Drücken Sie die EQ- und FBQ FEEDBACK DETECTION-Tasten, um das Feedback-Erkennungssystem zu aktivieren.
- Die LED des EQ Sliders, der für die Feedback-Frequenz zuständig ist, leuchtet.
- Schieben Sie den beleuchteten EQ Slider nach unten, bis das Feedback aufhört.

# EUROPOWER PMP580S Getting started

## PT Passo 3: Primeiros Passos

**1** Com a alimentação de todos os aparelhos desligada, faça todas as conexões de alimentação, áudio e alto-falantes. Habilite o botão +48 V se estiver usando microfones de condensadores ou direct boxes alimentadas.

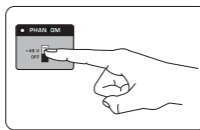

**2** Selecione a configuração de saída de alto-falantes adequada com o botão seletor POWER AMP A/B.

O EUROPOWER PMP580S tem dois modos de operação de amplificador de potência. No modo MAIN L/MAIN R o PMP580S opera como um amplificador estéreo. Neste modo, sinais estéreo direito e esquerdo são enviados para as saídas OUTPUT A (L) e OUTPUT B (R). No modo MON/MONO ele opera como um amplificador mono duplo. Neste modo o sinal MONITOR é enviado para OUTPUT A e o sinal MAIN é enviado para OUTPUT B.

**3** Mantendo ambos os botões MAIN LEVEL e MONITOR LEVEL abaixados completamente, ligue o misturador.

**4** Gire o botão MAIN LEVEL até aproximadamente metade para cima e então ajuste o volume das fontes de áudio conectadas através de cada botão LEVEL do canal.

**5** Ajuste a posição estéreo desejada left (esquerda)/right (direita) de cada canal com os botões PAN.

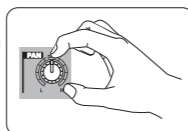

**6** Gire o botão MONITOR LEVEL aproximadamente até a metade para cima. Use cada botão MON de canal para ajustar a quantidade do canal presente no(s) alto-falante(s) do monitor.

**7** Ajuste os botões MAIN LEVEL e MONITOR LEVEL para ajustar os volumes de saída gerais. O MAIN LEVEL METER e MONITOR LEVEL METER indicarão o volume de saída e se o sinal está fazendo clipping ou não. Se os LEDs LIM vermelhos no medidor MAIN LEVEL METER ou no medidor MONITOR LEVEL METER ficarem iluminados, gire o botão correspondente LEVEL para baixo até que o LED vermelho desligue.

**8** O PMP580S tem um processador de efeitos embutido. Siga essas etapas para adicionar um efeito a um ou mais canais.

- Gire o botão FX 1 para cima até a metade em cada canal ao qual o efeito será aplicado.
- Aperte o botão FX para habilitar o processador Multi-FX.
- Gire o botão FX RETURN na seção MAIN para cima até a metade. Para ouvir os efeitos no monitor, gire o botão FX RETURN na seção MONITOR para cima até a metade.
- Passe com a barra de rolagem pelos presets FX usando o botão seletor FX, quando o número do preset desejado for designado na tela do FX PROGRAM, aperte o botão seletor FX para habilitar o preset.
- Use o botão TAP tempo para ajustar o andamento dos efeitos baseados em tempo.
- Reajuste cada botão de canal FX 1 para aumentar ou diminuir a quantidade de efeito aplicado à fonte de entrada conectada. Se o METER na tela do FX PROGRAM chegar ao LED CLIP vermelho, gire os botões de canal FX para baixo.

**9** Se ocorrer feedback nas saídas MAIN ou MONITOR, habilite FBQ FEEDBACK DETECTION (detecção de feedback).

- Aperte os botões EQ e FBQ FEEDBACK DETECTION para habilitar o sistema de detecção de feedback.
- Um LED ficará iluminado na barra de rolamento do EQ que corresponder à frequência de feedback.
- Abaixar a barra de rolamento EQ até que o feedback pare.

# EUROPOWER PMP580S FX Parameter Chart

#	Preset Name	Parameter 1	7 Seg Display	Range
01	Hall	Decay	1..30	2.0 .. 6.0 s (SMALL) / 2.0 .. 10.0 s (LARGE)
02	Concert	Decay	1..30	0.3 .. 3.0 s (SMALL) / 0.5 .. 4.0 s (LARGE)
03	Room	Decay	1..30	0.2 .. 3.0 s (SMALL) / 0.3 .. 4.0 s (LARGE)
04	Chamber	Decay	1..30	0.1 .. 0.6 s (SMALL) / 0.2 .. 1.2 s (LARGE)
05	Rich Plate	Decay	1..30	0.2 .. 2.0 s (SMALL) / 0.5 .. 4.0 s (LARGE)
06	DigiVerb	Decay	1..16	0.4.. 4.5 s
07	Ambience	Size	1..30	SMALL / LARGE
08	Gated	Size	1..12	SMALL / LARGE
09	Reverse	Size	1..20	SMALL / LARGE
10	Delay	Feedback	1..20	0 .. 100%
11	Ping Pong	Feedback	1..20	0 .. 100%
12	Echo	Feedback	1..20	0 .. 100%
13	Tape Echo	Feedback	1..20	0 .. 100%
14	Detune	Detune	1..99	1 .. 99 Cent
15	Pitch	Pitch	-12 .. -1 / 1 .. 12	-12 .. +12 Semitones
16	Chorus	Depth	-9 .. -1 / 1 .. 9	-9 .. -1 (LFO Sine) / 1 .. 9 (LFO Triangle)
17	Flanger	Depth	-9 .. -1 / 1 .. 9	-9 .. -1 (LFO Negative Feedback) / 1 .. 9 (LFO Positive Feedback)
18	Phaser	Depth	-9 .. -1 / 1 .. 9	-9 .. -1 (Stereo) / 1 .. 9 (Mono)
19	Tremelo	Depth	-9 .. -1 / 1 .. 9	-9 .. -1 (Square) / 1 .. 9 (Triangle)
20	Panner	Depth	-9 .. -1 / 1 .. 9	-9 .. -1 (Square) / 1 .. 9 (Triangle)
21	Delay & Reverb	Balance	-9 .. -1 / 1 .. 9	90:10 .. 10:90 %
22	Chorus & Reverb	Balance	-9 .. -1 / 1 .. 9	90:10 .. 10:90 %
23	Pitch & Reverb	Pitch	-12 .. -1 / 1 .. 12	-12 .. +12 Semitones
24	Chorus & Delay	Balance	-9 .. -1 / 1 .. 9	90:10 .. 10:90 %
25	Flanger & Delay	Balance	-9 .. -1 / 1 .. 9	90:10 .. 10:90 %

#	Preset Name	Parameter 2	7 Seg Display	LED	Range
01	Hall	Size	S / L	OFF / ON	SMALL / LARGE
02	Concert	Size	S / L	OFF / ON	SMALL / LARGE
03	Room	Size	S / L	OFF / ON	SMALL / LARGE
04	Chamber	Size	S / L	OFF / ON	SMALL / LARGE
05	Rich Plate	Size	S / L	OFF / ON	SMALL / LARGE
06	DigiVerb	Size	r / F	OFF / ON	REAR / FRONT
07	Ambience	Tail-Gain	oF / on	OFF / ON	OFF / ON
08	Gated	Type	AL / Gt	OFF / ON	ALIVE / GATED
09	Reverse	Brightness	oF / on	OFF / ON	DARK (OFF) / BRIGHT (ON)
10	Delay	Delay Time (TAP)	BPM *	TAP SPEED *	120 .. 838 ms (500 .. 72 BPM)
11	Ping Pong	Delay Time (TAP)	BPM *	TAP SPEED *	121 .. 838 ms (500 .. 72 BPM)
12	Echo	Delay Time (TAP)	BPM *	TAP SPEED *	122 .. 838 ms (500 .. 72 BPM)
13	Tape Echo	Delay Time (TAP)	BPM *	TAP SPEED *	123 .. 838 ms (500 .. 72 BPM)
14	Detune	Predelay	oF / on	OFF / ON	5 ms (OFF) / 50 ms (ON)
15	Pitch	Add 25 Cent	oF / on	OFF / ON	+0 Cents (OFF) / +25 Cents (ON)
16	Chorus	LFO Speed (TAP)	BPM *	TAP SPEED *	200 .. 4000 ms (300 .. 15 BPM)
17	Flanger	LFO Speed (TAP)	BPM *	TAP SPEED *	200 .. 4000 ms (300 .. 15 BPM)
18	Phaser	LFO Speed (TAP)	BPM *	TAP SPEED *	200 .. 4000 ms (300 .. 15 BPM)
19	Tremelo	LFO Speed (TAP)	BPM *	TAP SPEED *	120 .. 1200 ms (500 .. 50 BPM)
20	Panner	LFO Speed (TAP)	BPM *	TAP SPEED *	120 .. 1200 ms (500 .. 50 BPM)
21	Delay & Reverb	Delay Time (TAP)	BPM *	TAP SPEED *	120 .. 523 ms (500 .. 115 BPM)
22	Chorus & Reverb	Reverb Decay	S / L	OFF / ON	SHORT (1.2 s) / LONG (2.4 s)
23	Pitch & Reverb	Reverb Decay	S / L	OFF / ON	SHORT (1.2 s) / LONG (2.4 s)
24	Chorus & Delay	Delay Time (TAP) **	BPM *	TAP SPEED *	120 .. 800 ms (500 .. 75 BPM)
25	Flanger & Delay	Delay Time (TAP) **	BPM *	TAP SPEED *	120 .. 800 ms (500 .. 75 BPM)

\* The 7-segment LED display represents the hundreds and tens of the TAP SPEED in BPM (Beats Per Minute). If the TAP SPEED is too low or too high "Lo" or "Hi" is displayed and the Delay Time or LFO (Low Frequency Oscillator) rate parameter is set to the lower or upper limit of the parameter range.

\*\* The TAP SPEED also affects the LFO rate of the modulation effect (Chorus, Flanger)

# EN Specifications

Microphone Inputs	
Type	XLR, electronically balanced
<b>Mic E.I.N. (20 Hz – 20 kHz):</b>	
@ 0 ohm source resistance	-110 dB / -113 dB A-weighted
@ 50 ohm source resistance	-110 dB / -113 dB A-weighted
@ 150 ohm source resistance	-110 dB / -113 dB A-weighted
Gain	+29 dB, +9 dB with pad
Max. input level	+12 dBu @ +10 dB gain
Impedance	2.0 kΩ balanced / 1.0 kΩ unbalanced
Phantom power	Switchable +48 V
Mono Line Inputs	
Type	¼" TRS connector, balanced
Impedance	Approx. 20 kΩ
Max. input level	+21 dBu
Stereo Line Inputs	
Type	¼" TS connector, unbalanced
Impedance	Approx. 20 kΩ
Max. input level	+21 dBu
Equalizer	
Low	80 Hz / ±15 dB
Mid	2.5 kHz / ±15 dB
High	12 kHz / ±15 dB
Main Mix System Data	
<b>Noise</b>	
Main mix @ -∞, channel fader -∞	-90 dB / -94 dB A-weighted
Main Mix @ 0 dB, channel fader -∞	-77 dB / -86 dB A-weighted
Main Mix @ 0dB, channel fader 0 dB	-73 dB / -79 dB A-weighted
Frequency response (amplifier output)	20 Hz – 20 kHz (+0/-3 dB)
Amplifier (Per Channel)	
Max output power	250 W* + 250 W*
Loudspeaker Outputs	
Type	¼" TS connector
Load impedance	4-8 Ω
DSP	
Type	KLARK TEKNIK
Converter	24-bit Sigma-Delta
Sampling rate	40 kHz
Wireless Input	
BEHRINGER ULM Series USB Receiver	USB socket accepts signals from 2 independent BEHRINGER ULM mics
Display	
Type	2-digit, 7-Segment LED
Power Supply	
Mains voltage	100-120 V~ (for UL, JP, CA); 220-240 V~ (for EU, AU, UK, CN)
Fuse	100-120 V~, T 5 A H 250 V; 220-240 V~, T 3.15 A H 250 V
Power consumption	90 W
Mains connection	Standard IEC receptacle
Dimensions/Weight	
Dimensions (H x W x D)	305 x 450 x 160 mm (12.0 x 17.7 x 6.3")
Weight	6.9 kg (15.2 lbs)

\*Independent of limiters and driver protection circuits

# ES Especificaciones técnicas

Entradas de micrófono	
Tipo	XLR, balanceado electrónicamente
<b>Mic E.I.N. (20 Hz – 20 kHz):</b>	
@ 0 ohmios resistencia de la fuente	-110 dB / -113 dB medición A
@ 50 ohmios resistencia de la fuente	-110 dB / -113 dB medición A
@ 150 ohmios resistencia de la fuente	-110 dB / -113 dB medición A
Ganancia	+29 dB, +9 dB con pad o amortiguación
Nivel de entrada máxima	+12 dBu @ +10 dB ganancia
Impedancia	2,0 kΩ balanceado / 1,0 kΩ no balanceado
Alimentación fantasma	Conmutable +48 V
Entradas de línea mono	
Tipo	Conector TRS de 6,3 mm, balanceado
Impedancia	Aproximadamente 20 kΩ
Nivel de entrada máxima	+21 dBu
Entradas de línea stereo	
Tipo	Conector TS de 6,3 mm, no balanceado
Impedancia	Aproximadamente 20 kΩ
Nivel de entrada máxima	+21 dBu
Ecuilizador	
Graves	80 Hz / ±15 dB
Medios	2,5 kHz / ±15 dB
Agudos	12 kHz / ±15 dB
Datos del sistema de mezcla principal	
<b>Ruido</b>	
Mezcla principal @ -∞, fader de canal -∞	-90 dB / -94 dB medición A
Mezcla principal @ 0 dB, fader de canal -∞	-77 dB / -86 dB medición A
Mezcla principal @ 0dB, fader de canal 0 dB	-73 dB / -79 dB medición A
Respuesta de frecuencia (Salida de amplificador)	20 Hz – 20 kHz (+0/-3 dB)
Amplificador (por canal)	
Potencia de salida máxima	250 W* + 250 W*
Salidas de altavoz	
Tipo	Conector TS de 6,3 mm
Impedancia de carga	4-8 Ω
DSP	
Tipo	KLARK TEKNIK
Convertidor	24 bits Sigma-Delta
Frecuencia de muestreo	40 kHz
Entrada inalámbrica	
Receptor USB BEHRINGER ULM Series	toma USB que admite señales de dos micros BEHRINGER ULM independientes
Pantalla	
Tipo	LED de 2 dígitos y 7 segmentos
Alimentación	
Voltaje	100-120 V~ (para UL, JP, CA); 220-240 V~ (para EU, AU, UK, CN)
Fusible	100-120 V~, T 5 A H 250 V; 220-240 V~, T 3,15 A H 250 V
Consumo	90 W
Conexión	Receptáculo IEC standard
Dimensiones/Peso	
Dimensiones (A x L x P)	305 x 450x160 mm (12,0 x 17,7 x 6,3")
Peso	6,9 kg (15,2 lbs)

\*Independiente de limitadores y circuitos de protección de cabezales

# Caractéristiques techniques

Entrées Micro	
Type	XLR à symétrie électronique
<b>Mic E.I.N. (20 Hz – 20 kHz):</b>	
À 0 ohm, résistance d'entrée	-110 dB / -113 dB pondéré A
À 50 ohm, résistance d'entrée	-110 dB / -113 dB pondéré A
À 150 ohm, résistance d'entrée	-110 dB / -113 dB pondéré A
Gain	+29 dB, +9 dB avec atténuateur
Niveau d'entrée max.	+12 dBu, gain à +10 dB
Impédance	2,0 kΩ symétrique / 1,0 kΩ asymétrique
Alimentation fantôme	Commutable +48 V
Entrées ligne mono	
Type	Jack stéréo 6,35 mm, symétrique
Impédance	Approx. 20 kΩ
Niveau d'entrée max.	+21 dBu
Entrées ligne stéréo	
Type	Jack mono 6,35 mm, asymétrique
Impédance	Approx. 20 kΩ
Niveau d'entrée max.	+21 dBu
Égaliseur	
Low	80 Hz / ±15 dB
Mid	2,5 kHz / ±15 dB
High	12 kHz / ±15 dB
Caractéristiques techniques Main Mix	
Bruit	
Main mix à -∞, fader de voie -∞	-90 dB / -94 dB pondéré A
Main Mix à 0 dB, fader de voie -∞	-77 dB / -86 dB pondéré A
Main Mix à 0dB, fader de voie 0 dB	-73 dB / -79 dB pondéré A
Réponse en fréquence (sortie de l'ampli)	20 Hz – 20 kHz (+0/-3 dB)
Amplificateur (par voie)	
Puissance de sortie max.	250 W* + 250 W*
Sorties Enceintes	
Type	Jack mono 6,35 mm
Impédance de charge	4-8 Ω
DSP	
Type	KLARK TEKNIK
Convertisseur	24-bits Sigma-Delta
Fréquence d'échantillonnage	40 kHz
Système sans fil	
Récepteur USB BEHRINGER série ULM	Le connecteur USB peut recevoir les signaux provenant de 2 micros BEHRINGER ULM indépendants
Afficheur	
Type	2 chiffres, 7 Segments à LED
Alimentation	
Tension	100-120 V~ (pour US, JP, CA); 220-240 V~ (pour UE, AU, RU, CN)
Fusible	100-120 V~, T 5 A H 250 V; 220-240 V~, T 3,15 A H 250 V
Consommation électrique	90 W
Connexion secteur	Embase CEI standard
Dimensions/poids	
Dimensions (H x L x P)	305 x 450x160 mm (12,0 x 17,7 x 6,3")
Poids	6,9 kg (15,2 lbs)

\*Indépendant des limiteurs et des circuits de protection des haut-parleurs

# Technische Daten

Mikrofon-Eingänge	
Typ	XLR, elektronisch symmetrisch
<b>Mikrofon - Äquivalentes Eingangsrauschen (20 Hz – 20 kHz):</b>	
@ 0 Ohm Quellwiderstand	-110 dB / -113 dB A-bewertet
@ 50 Ohm Quellwiderstand	-110 dB / -113 dB A-bewertet
@ 150 Ohm Quellwiderstand	-110 dB / -113 dB A-bewertet
Verstärkung	+29 dB, +9 dB mit pad
max. Eingangsspegel	+12 dBu @ +10 dB gain
Impedanz	2,0 kΩ symmetrisch / 1,0 kΩ unsymmetrisch
Phantomspannung	+48 V schaltbar
Mono Line-Eingänge	
Typ	6,35 mm TRS-Buchsen, symmetrisch
Impedanz	ca. 20 kΩ
max. Eingangsspegel	+21 dBu
Stereo Line-Eingänge	
Typ	6,35 mm TS-Buchsen, unsymmetrisch
Impedanz	ca. 20 kΩ
max. Eingangsspegel	+21 dBu
Equalizer	
Low	80 Hz / ±15 dB
Mid	2,5 kHz / ±15 dB
High	12 kHz / ±15 dB
Main Mix-Systemdaten	
Rauschen	
Main Mix @ -∞, Kanal-Fader -∞	-90 dB / -94 dB A-bewertet
Main Mix @ 0 dB, Kanal-Fader -∞	-77 dB / -86 dB A-bewertet
Main Mix @ 0 dB, Kanal-Fader 0 dB	-73 dB / -79 dB A-bewertet
Frequenzgang (VerstärkerAusgang)	20 Hz – 20 kHz (+0/-3 dB)
Verstärker (pro Kanal)	
max. Ausgangsleistung	250 W* + 250 W*
Lautsprecher-Ausgänge	
Typ	6,35 mm TS-Buchse
Lastimpedanz	4 - 8 Ω
DSP	
Typ	KLARK TEKNIK
Wandler	24-Bit Sigma-Delta
Samplingrate	40 kHz
Drahtlos-Eingang	
BEHRINGER ULM-Serie USB-Empfänger	USB-Port akzeptiert Signale von 2 separaten BEHRINGER ULM-Mikrofonen
Display	
Typ	2-stelliges 7-Segment LED Display
Spannungsversorgung	
Netzspannung	100 - 120 V~ (für UL, JP, CA); 220 - 240 V~ (für EU, AU, UK, CN)
Sicherung	100 - 120 V~, T 5 A H 250 V; 220 - 240 V~, T 3,15 A H 250 V
Leistungsaufnahme	90 W
Netzanschluss	standard IEC-Netzanschluss
Abmessungen/Gewicht	
Abmessungen (H x B x T)	305 x 450 x 160 mm (12,0 x 17,7 x 6,3")
Gewicht	6,9 kg (15,2 lbs)

\*ohne Limiter und Treiber-Schutzschaltungen

# Dados técnicos

Entradas de microfones	
Tipo	XLR, eletronicamente balanceado
Mic E.I.N. (20 Hz – 20 kHz):	
@ 0 ohm resistência da fonte	-110 dB / -113 dB A-ponderada
@ 50 ohm resistência da fonte	-110 dB / -113 dB A- ponderada
@ 150 ohm resistência da fonte	-110 dB / -113 dB A- ponderada
Ganho	+29 dB, +9 dB com pad
Nível de entrada máx.	+12 dBu @ +10 dB ganho
Impedância	2,0 kΩ balanceado / 1,0 kΩ não balanceado
Alimentação fantasma	Comutável +48 V
Entradas de Linha Mono	
Tipo	Conector ¼" TRS, balanceado
Impedância	Aprox. 20 kΩ
Nível de entrada máx.	+21 dBu
Entradas de Linha Estéreo	
Tipo	Conector ¼" TS, não balanceado
Impedância	Aprox. 20 kΩ
Nível de entrada máx.	+21 dBu
Equalizador	
Baixo	80 Hz / ±15 dB
Médio	2,5 kHz / ±15 dB
Alto	12 kHz / ±15 dB
Dados do Sistema Main Mix	
Ruído	
Main mix @ -∞, fader de canal -∞	-90 dB / -94 dB A- ponderada
Main Mix @ 0 dB, fader de canal -∞	-77 dB / -86 dB A- ponderada
Main Mix @ 0dB, fader de canal 0 dB	-73 dB / -79 dB A- ponderada
Resposta da frequência (Saída do amplificador)	20 Hz – 20 kHz (+0/-3 dB)
Amplificador (Por Canal)	
Potência de Saída Máxima	250 W* + 250 W*
Saída de Alto-falantes	
Tipo	Conector ¼" TS
Impedância de carga	4-8 Ω
DSP	
Tipo	KLARK TEKNIK
Conversor	24-bit Sigma-Delta
Taxa de amostragem	40 kHz
Entradas em fio	
BEHRINGER ULM Série Receptor USB	Tomada USB aceita sinais provenientes de 2 microfones BEHRINGER ULM independentes
Tela	
Tipo	LED de 2 dígitos, 7 segmentos
Fornecimento de Energia	
Tensão da rede	100-120 V~ (for UL, JP, CA); 220-240 V~ (para EU, AU, UK, CN)
Fusível	100-120 V~, T 5 A H 250 V; 220-240 V~, T 3,15 A H 250 V
Consumo de energia	90 W
Conexão à rede	Tomada IEC padrão
Dimensões/Peso	
Dimensões (Alt x Larg x Prof)	305 x 450x160 mm (12,0 x 17,7 x 6,3")
Peso	6,9 kg (15,2 lbs)

\*Independente de limitadores e circuitos de proteção de driver

# Other important information

## EN Important information

**1. Register online.** Please register your new MUSIC Group equipment right after you purchase it by visiting behringer.com. Registering your purchase using our simple online form helps us to process your repair claims more quickly and efficiently. Also, read the terms and conditions of our warranty, if applicable.

**2. Malfunction.** Should your MUSIC Group Authorized Reseller not be located in your vicinity, you may contact the MUSIC Group Authorized Fulfiller for your country listed under "Support" at behringer.com. Should your country not be listed, please check if your problem can be dealt with by our "Online Support" which may also be found under "Support" at behringer.com. Alternatively, please submit an online warranty claim at behringer.com BEFORE returning the product.

**3. Power Connections.** Before plugging the unit into a power socket, please make sure you are using the correct mains voltage for your particular model. Faulty fuses must be replaced with fuses of the same type and rating without exception.

## FR Informations importantes

**1. Enregistrez-vous en ligne.** Prenez le temps d'enregistrer votre produit MUSIC Group aussi vite que possible sur le site Internet behringer.com. Le fait d'enregistrer le produit en ligne nous permet de gérer les réparations plus rapidement et plus efficacement. Prenez également le temps de lire les termes et conditions de notre garantie.

**2. Dysfonctionnement.** Si vous n'avez pas de revendeur MUSIC Group près de chez vous, contactez le distributeur MUSIC Group de votre pays : consultez la liste des distributeurs de votre pays dans la page "Support" de notre site Internet behringer.com. Si votre pays n'est pas dans la liste, essayez de résoudre votre problème avec notre "aide en ligne" que vous trouverez également dans la section "Support" du site behringer.com. Vous pouvez également nous faire parvenir directement votre demande de réparation sous garantie par Internet sur le site behringer.com AVANT de nous renvoyer le produit.

**3. Raccordement au secteur.** Avant de relier cet équipement au secteur, assurez-vous que la tension secteur de votre région soit compatible avec l'appareil. Veillez à remplacer les fusibles uniquement par des modèles exactement de même taille et de même valeur électrique — sans aucune exception.

## PT Outras Informações Importantes

**1. Registre-se online.** Por favor, registre seu novo equipamento MUSIC Group logo após a compra visitando o site behringer.com. Registrar sua compra usando nosso simples formulário online nos ajuda a processar seus pedidos de reparos com maior rapidez e eficiência. Além disso, leia nossos termos e condições de garantia, caso seja necessário.

**2. Funcionamento Defeituoso.** Caso seu fornecedor MUSIC Group não esteja localizado nas proximidades, você pode contatar um distribuidor MUSIC Group para o seu país listado abaixo de "Suporte" em behringer.com. Se seu país não estiver na lista, favor checar se seu problema pode ser resolvido com o nosso "Suporte Online" que também pode ser achado abaixo de "Suporte" em behringer.com. Alternativamente, favor enviar uma solicitação de garantia online em behringer.com ANTES da devolução do produto.

**3. Ligações.** Antes de ligar a unidade à tomada, assegure-se de que está a utilizar a voltagem correcta para o modelo em questão. Os fusíveis com defeito terão de ser substituídos, sem qualquer excepção, por fusíveis do mesmo tipo e corrente nominal.

## ES Aspectos importantes

**1. Registro online.** Le recomendamos que registre su nuevo aparato MUSIC Group justo después de su compra accediendo a la página web behringer.com. El registro de su compra a través de nuestro sencillo sistema online nos ayudará a resolver cualquier incidencia que se presente a la mayor brevedad posible. Además, aproveche para leer los términos y condiciones de nuestra garantía, si es aplicable en su caso.

**2. Averías.** En el caso de que no exista un distribuidor MUSIC Group en las inmediaciones, puede ponerse en contacto con el distribuidor MUSIC Group de su país, que encontrará dentro del apartado "Support" de nuestra página web behringer.com. En caso de que su país no aparezca en ese listado, acceda a la sección "Online Support" (que también encontrará dentro del apartado "Support" de nuestra página web) y compruebe si su problema aparece descrito y solucionado allí. De forma alternativa, envíenos a través de la página web una solicitud online de soporte en período de garantía ANTES de devolvernos el aparato.

**3. Conexiones de corriente.** Antes de enchufar este aparato a una salida de corriente, asegúrese de que dicha salida sea del voltaje adecuado para su modelo concreto. En caso de que deba sustituir un fusible quemado, deberá hacerlo por otro de idénticas especificaciones, sin excepción.

## DE Weitere wichtige Informationen

**1. Online registrieren.** Bitte registrieren Sie Ihr neues MUSIC Group-Gerät direkt nach dem Kauf auf der Website behringer.com. Wenn Sie Ihren Kauf mit unserem einfachen online Formular registrieren, können wir Ihre Reparaturansprüche schneller und effizienter bearbeiten. Lesen Sie bitte auch unsere Garantiebedingungen, falls zutreffend.

**2. Funktionsfehler.** Sollte sich kein MUSIC Group Händler in Ihrer Nähe befinden, können Sie den MUSIC Group Vertrieb Ihres Landes kontaktieren, der auf behringer.com unter „Support“ aufgeführt ist. Sollte Ihr Land nicht aufgelistet sein, prüfen Sie bitte, ob Ihr Problem von unserem „Online Support“ gelöst werden kann, den Sie ebenfalls auf behringer.com unter „Support“ finden. Alternativ reichen Sie bitte Ihren Garantieanspruch online auf behringer.com ein, BEVOR Sie das Produkt zurücksenden.

**3. Stromanschluss.** Bevor Sie das Gerät an eine Netzsteckdose anschließen, prüfen Sie bitte, ob Sie die korrekte Netzspannung für Ihr spezielles Modell verwenden. Fehlerhafte Sicherungen müssen ausnahmslos durch Sicherungen des gleichen Typs und Nennwerts ersetzt werden.

EN

ES

FR

DE

PT



## FEDERAL COMMUNICATIONS COMMISSION COMPLIANCE INFORMATION



Responsible Party Name: **MUSIC Group Services US Inc.**  
Address: **18912 North Creek Parkway,  
Suite 200 Bothell, WA 98011,  
USA**  
Phone/Fax No.: **Phone: +1 425 672 0816  
Fax: +1 425 673 7647**

### EUROPOWER PMP580S

complies with the FCC rules as mentioned in the following paragraph:

This equipment has been tested and found to comply with the limits for a Class B digital device, pursuant to part 15 of the FCC Rules. These limits are designed to provide reasonable protection against harmful interference in a residential installation. This equipment generates, uses and can radiate radio frequency energy and, if not installed and used in accordance with the instructions, may cause harmful interference to radio communications. However, there is no guarantee that interference will not occur in a particular installation. If this equipment does cause harmful interference to radio or television reception, which can be determined by turning the equipment off and on, the user is encouraged to try to correct the interference by one or more of the following measures:

- Reorient or relocate the receiving antenna
- Increase the separation between the equipment and receiver
- Connect the equipment into an outlet on a circuit different from that to which the receiver is connected
- Consult the dealer or an experienced radio/TV technician for help

This device complies with Part 15 of the FCC rules. Operation is subject to the following two conditions:

- (1) this device may not cause harmful interference, and
- (2) this device must accept any interference received, including interference that may cause undesired operation.

#### Important information:

Changes or modifications to the equipment not expressly approved by MUSIC Group can void the user's authority to use the equipment.

EN

ES

FR

DE

PT



We Hear You