

Bedienungsanleitung

Diese Bedienungsanleitung enthält wichtige Hinweise zur sicheren Verwendung des Produkts. Lesen und befolgen Sie die angegebenen Sicherheitshinweise und Anweisungen. Bewahren Sie die Anleitung zum späteren Nachschlagen auf. Sollten Sie das Produkt weitergeben, geben Sie bitte auch diese Anleitung mit.

Sicherheitshinweise

Bestimmungsgemäßer Gebrauch

Dieses Gerät dient zur Abschirmung von unerwünschten Geräuschen und Einflüssen der Raumakustik bei Mikrofonaufnahmen. Jede andere Verwendung sowie die Verwendung unter anderen Betriebsbedingungen gelten als nicht bestimmungsgemäß und können zu Personen- oder Sachschäden führen. Für Schäden, die aus nicht bestimmungsgemäßem Gebrauch entstehen, wird keine Haftung übernommen.

Gefahren für Kinder



Sorgen Sie dafür, dass Kunststoffhüllen, Verpackungen, etc. ordnungsgemäß entsorgt werden und sich nicht in der Reichweite von Babys und Kleinkindern befinden. Erstickungsgefahr! Achten Sie darauf, dass Kinder keine Kleinteile vom Produkt lösen. Sie könnten die Teile verschlucken und daran ersticken! Lassen Sie Kinder nicht unbeaufsichtigt elektrische Geräte benutzen.

Betriebsort

Verwenden Sie das Produkt niemals

- bei extrem hoher Temperatur oder Luftfeuchtigkeit
- an extrem staubigen oder verschmutzten Orten
- an Orten, an denen das Produkt nass werden kann

Allgemeiner Umgang

- Um Beschädigungen vorzubeugen, wenden Sie bei der Handhabung des Produkts niemals Gewalt an.
- Tauchen Sie das Produkt niemals in Wasser ein. Wischen Sie es nur mit einem sauberen trockenen Tuch ab. Verwenden Sie keine Flüssigreiniger wie Benzol, Verdünnung oder entflammbare Putzmittel.

Aufbauen

- Überprüfen Sie zunächst den Lieferumfang auf seine Vollständigkeit:
 - Mikrofon-Screen (310 × 230 mm)
 - Handschraube f. Screen
 - Tragarm f. Screen
 - Tragarm f. Mikro
 - Distanzeinheit
 - Bodenplatte (222 × 234 mm)
 - Abschlusskappe

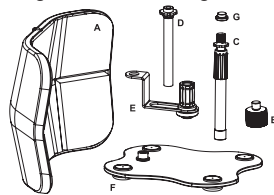

- Schrauben Sie den Tragarm für den Screen (C) auf die Bodenplatte (F).

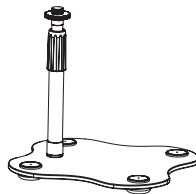

- Hängen Sie die Distanzeinheit (E) auf das obere Gewinde des Tragarms (C) und fixieren Sie diese durch Aufschrauben der Handschraube für den Screen (B) auf das Gewinde oben am Tragarm (C).

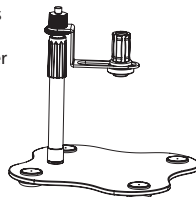

- Setzen Sie den Mikrofon-Screen (A) auf die Handschraube (B).

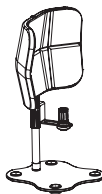

- Entfernen Sie die Abschlusskappe (G) vom Tragarm für das Mikro (D). Dann führen Sie den Tragarm (D) in die Distanzeinheit (E) ein.

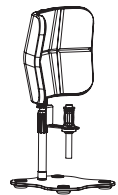

- Anschließend schrauben Sie die Abschlusskappe wieder unten in das Gewinde am Tragarm für das Mikro (D), damit der Tragarm in der Distanzeinheit gehalten wird.

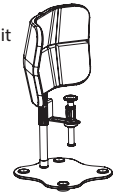

- Befestigen Sie die Mikrofonhalterung auf dem oberen Gewinde des Tragarms für das Mikro (D).

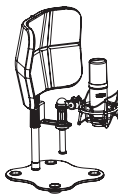

- Der Mikrofon-Screen kann auch anstatt auf der Bodenplatte an einem Studiogalgen montiert werden. Der Zusammenbau unterscheidet sich dabei nicht, nur sind der Screen und das Mikrofon dann umgekehrt positioniert.

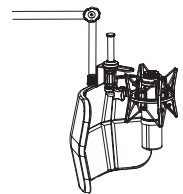

Einrichten

- Lösen Sie die Handschraube der Distanzeinheit (E), um anschließend das Mikrofon auf dem Tragarm für das Mikro (D) horizontal in Richtung Screen oder von ihm weg zu bewegen.
- Lösen Sie die Handschraube am Tragarm für das Mikro (D), um anschließend das Mikrofon in der Höhe wie gewünscht einzustellen. Anschließend ziehen Sie die Handschraube wieder an, um das Mikrofon in Position zu halten.
- Lösen Sie die Handschraube am Tragarm für den Screen (C), um anschließend die Position des Screens zusammen mit dem Mikrofon in der Höhe wie gewünscht einzustellen. Anschließend ziehen Sie die Handschraube wieder an, um Screen und Mikrofon in Position zu halten.

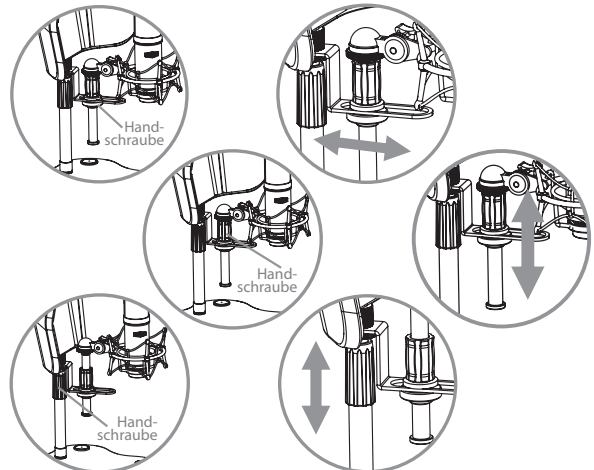

Für die Verpackungen wurden umweltverträgliche Materialien gewählt, die einer normalen Wiederverwertung zugeführt werden können. Sorgen Sie dafür, dass Kunststoffhüllen, Verpackungen, etc. ordnungsgemäß entsorgt werden. Werfen Sie diese Materialien nicht einfach weg, sondern sorgen Sie dafür, dass sie einer Wiederverwertung zugeführt werden. Beachten Sie die Hinweise und Kennzeichen auf der Verpackung.

Der enthaltene Weichmacher in den Gummifüßen dieses Produkts kann unter Umständen mit der Oberfläche der Standfläche reagieren und nach einiger Zeit dunkle Schatten hinterlassen, die sich nicht wieder entfernen lassen. Bitte bringen Sie den Ständer im Zweifelsfall nicht in direkten Kontakt mit der Oberfläche der Standfläche und benutzen Sie Filzschoner oder ein Tuch als Unterlage.