

aDrums EXS-5

Electronic Drums

EN

CZ

DA

NL

FI

FR

DE

IT

PL

PT

ES

SV

Willkommen!

■ Inhalt

| | |
|--|-----------|
| Packungsinhalt | 3 |
| Montageanleitung | 4 |
| Anschlussfeld an der Oberseite | 10 |
| Anschlussfeld an der Rückseite | 11 |
| <hr/> | |
| 1 Vorbereitung | 12 |
| Anschluss von Audiogeräten | 12 |
| Anschluss der Pads | 13 |
| Von den Triggereingängen des xD3 unterstützte Zonen4 | |
| <hr/> | |
| Ein-/Ausschalten42 Performing | 17 |
| Startbildschirm | 17 |
| Performing | 7 |
| Entsprechende Spielweisen | 7 |
| Wechsel des Drumsets | 18 |
| Auswahl eines Drumsets aus der Liste | 18 |
| <hr/> | |
| 3 Detaillierte Informationen | 19 |
| Details der Funktionen | 19 |
| Spezifikationen | 19 |
| Support | 19 |
| <hr/> | |
| 4 Wichtige Hinweise | 20 |
| Wichtige Sicherheitshinweise | 20 |
| Wichtige Hinweise zum Gebrauch | 21 |

Lesen Sie vor der Verwendung der aDrums EXS-5/2 „4 Wichtige Hinweise“ auf Seite 20.

Installation

■ Packungsinhalt

Dieses Produkt umfasst folgende Teile:

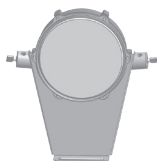

Kick Pad



Beine für Kick Pad x2

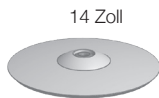

14 Zoll
Crash Cymbal Pads x2

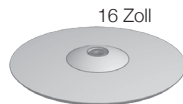

16 Zoll
Ride Cymbal Pad



13 Zoll
Snare und Tom Pads



10 Zoll
Tom Pads x2



Hi-Hat Pad

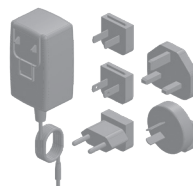

Netzadapter für Hi-Hat Pad

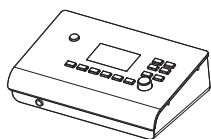

xD3
Drumsound-Instrument

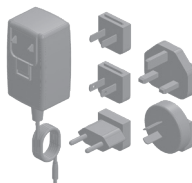

Netzadapter

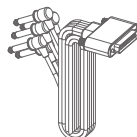

Multitrigger-Kabel

Kurzanleitung
(die vorliegende Anleitung)
Triggerkabel
SD-Speicherkarte
Kabelbinder
Drum Key

Drum Rack



Rohrstück a x2



Rohrstück B x2



Rohrstück D x2



Rohrstück E

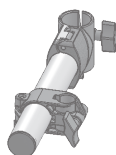

Rohrstück C



Cymbal-Halterungen x3



Drum-Halterungen x4

■ Montageanleitung

Verbinden Sie die Rohrstücke a bis E wie in der Abbildung rechts gezeigt.

*An jedem Rohrstück ist eine entsprechende Kennzeichnung (A bis E) angebracht.

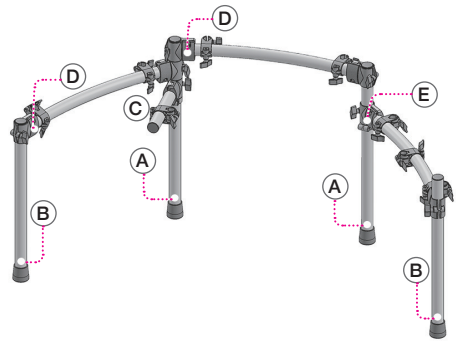

1 Stecken Sie Rohrstück a in die Schelle von Rohrstück C

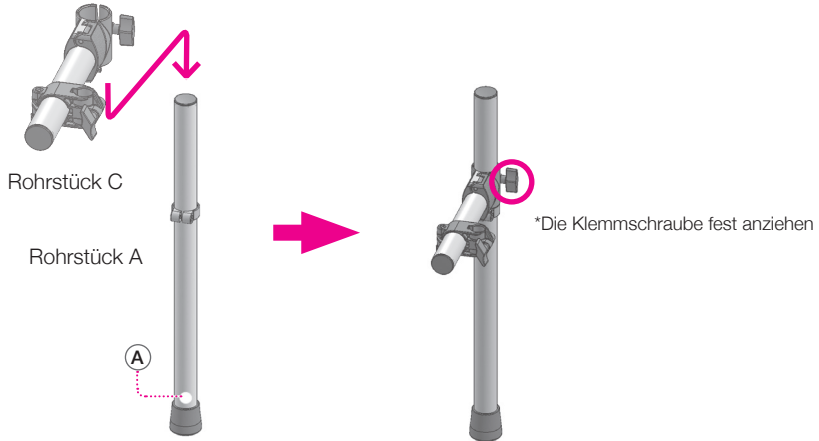

2 Schieben Sie Rohrstück a und Rohrstück B in die Schellen an den Enden von Rohrstück D

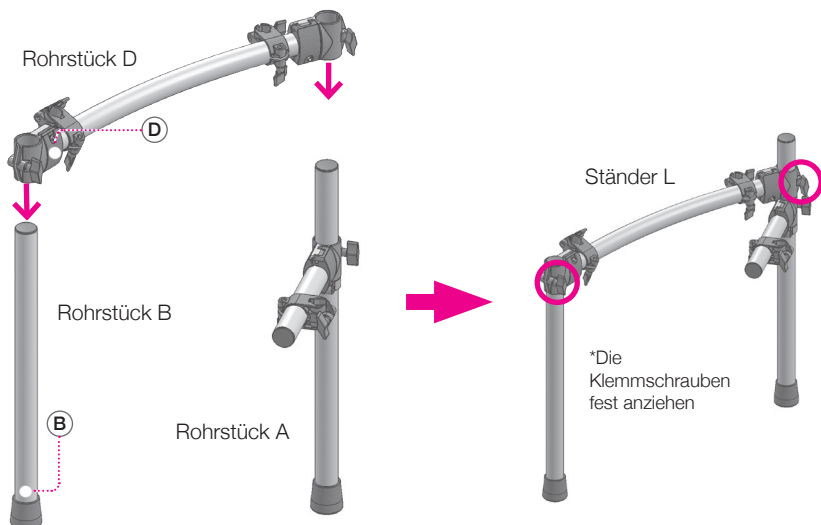

3 Schieben Sie Rohrstück a und Rohrstück B in die Schellen an den Enden von Rohrstück E

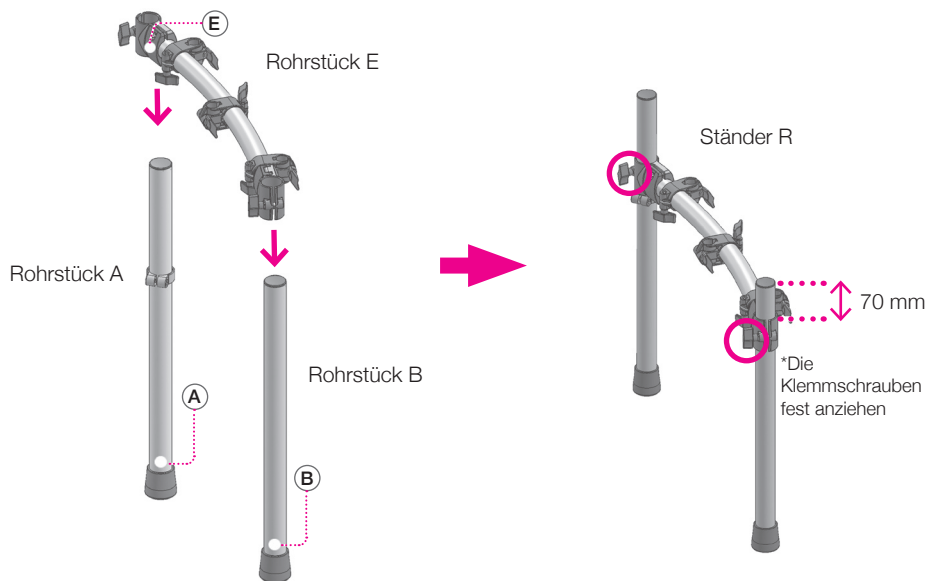

4 Befestigen Sie die Schellen an Rohrstück D an den Ständern L und R

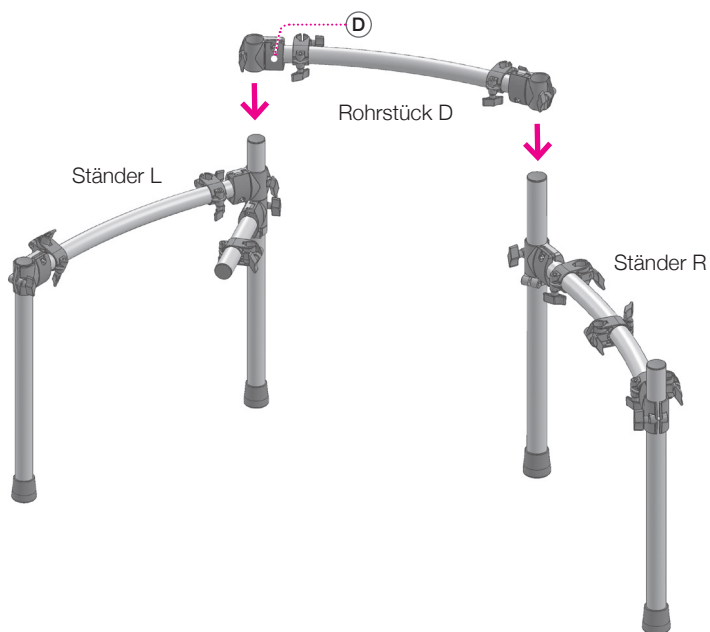

5 Befestigen Sie die Drum-Halterungen

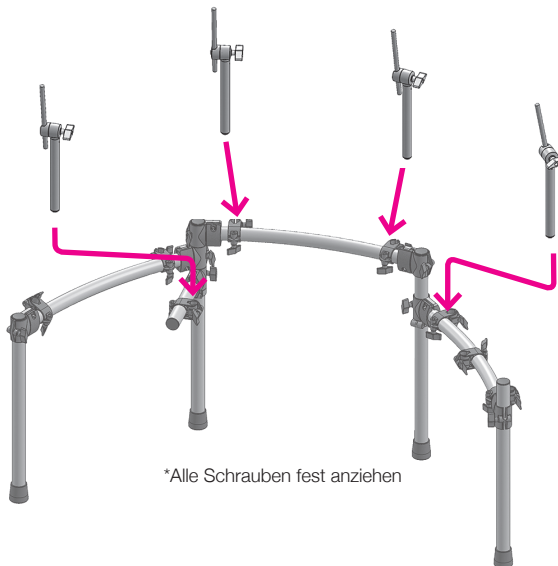

6 Befestigen Sie die Cymbal-Halterungen

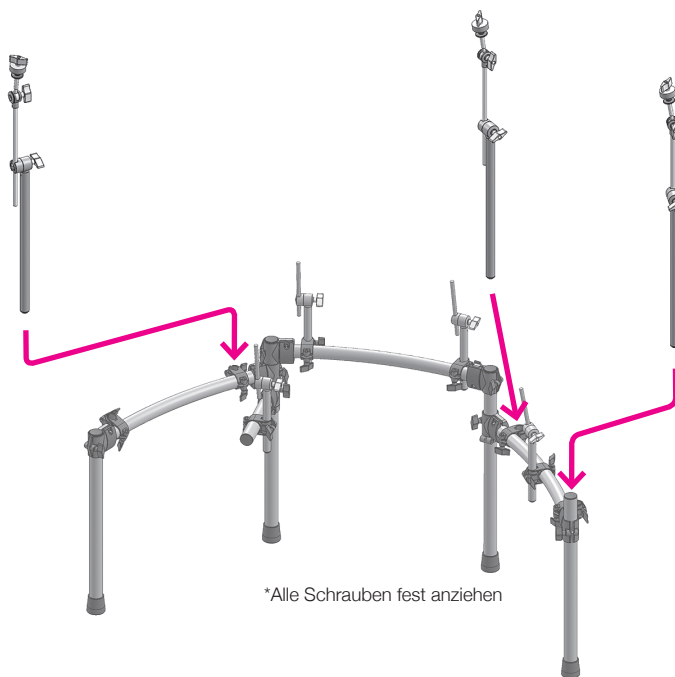

7 Befestigen Sie die Snare und Floor Tom Pads

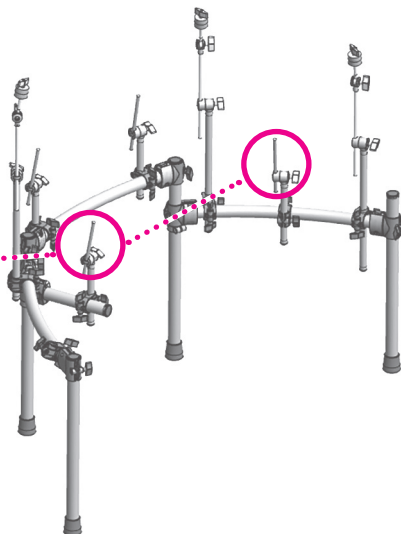
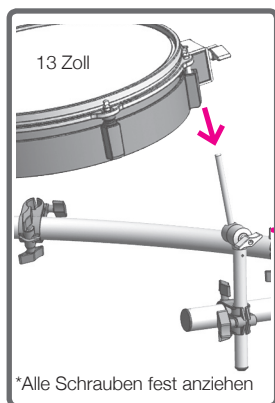

8 Befestigen Sie die Tom Pads

*Die Spannung des Pad-Kopfes mit dem Stimmschlüssel einstellen.

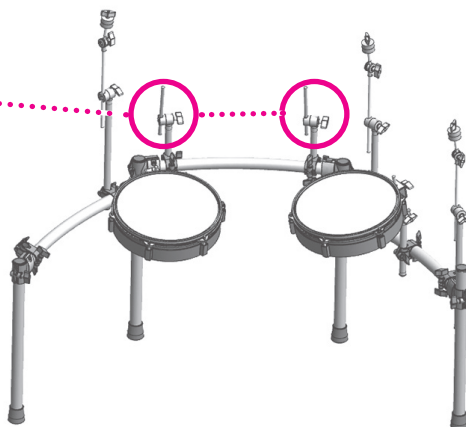
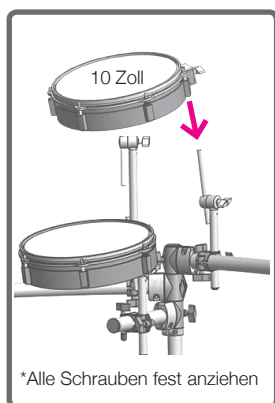

9 Befestigen Sie die Cymbal Pads

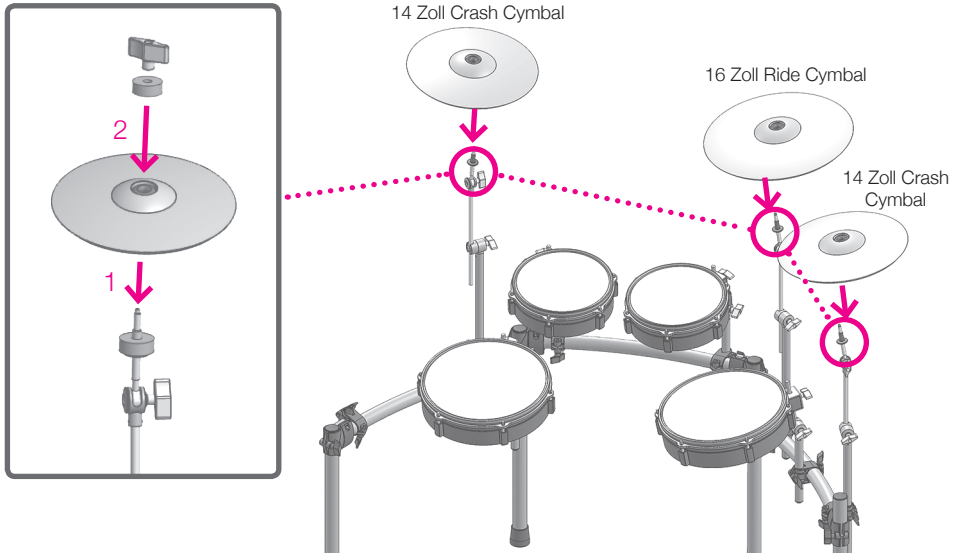

10 Befestigen Sie das Hi-Hat Cymbal

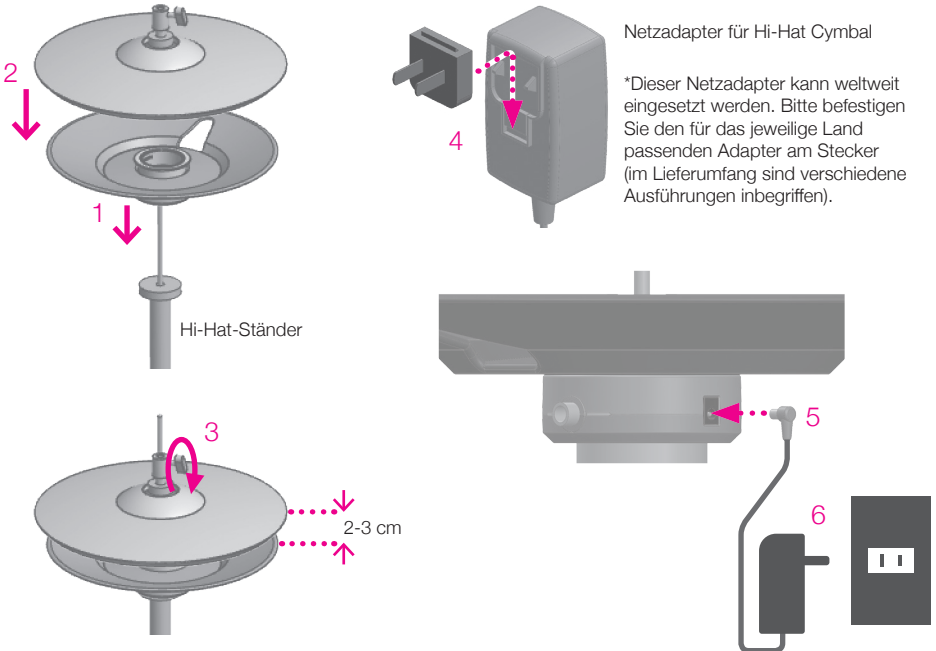

*Ein Hi-Hat-Ständer ist nicht im Lieferumfang enthalten

11 Befestigen Sie die Beine am Kick Drum Pad

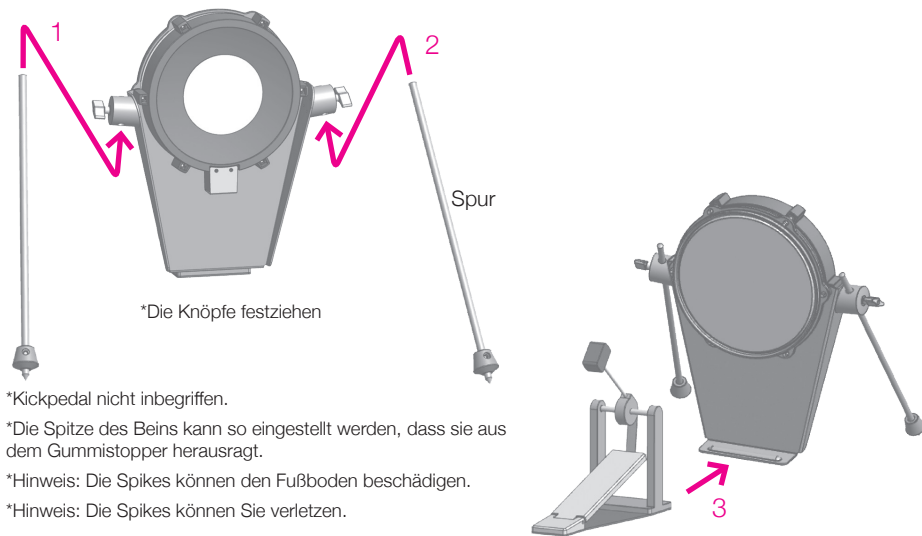

12 Befestigen Sie das xD3 Drumsound Instrument

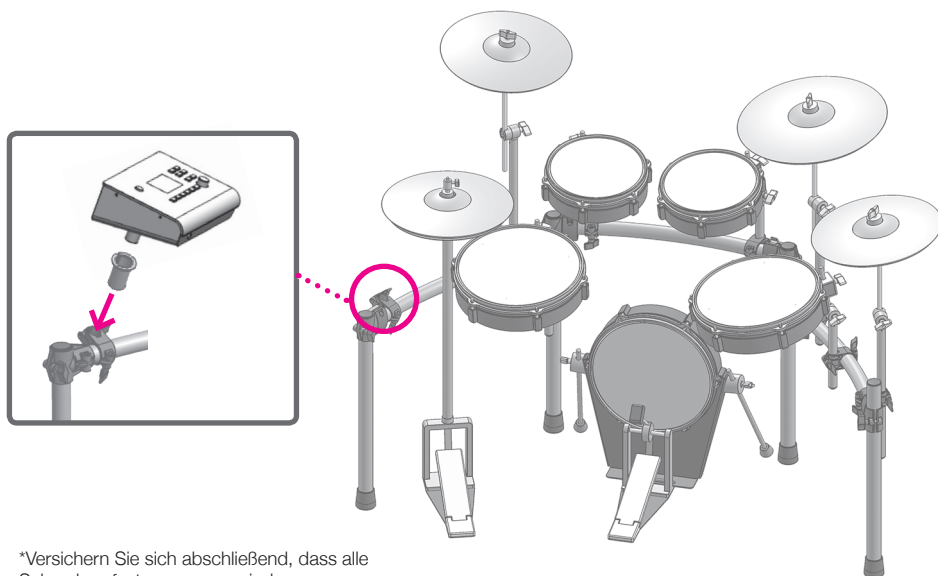

■ xD3 Oberes Anschlussfeld

Nur die betätigten Tasten leuchten auf.

Ein/Aus-Taste

- Lange auf diese Taste drücken, um die Spannungsversorgung ein- oder auszuschalten.



Taste SONG ▶/■ (PLAY/STOP)

Startet und stoppt die Wiedergabe eines Songs.
Für die Wiedergabe von Songs ist eine SD-Speicherkarte erforderlich.

Taste Metronome [M]

Schaltet das eingebaute Metronom ein und aus.

Tasten VOLUME [+][-]

Einstellung der Lautstärke der Kopfhörer und der Ausgabelautstärke.

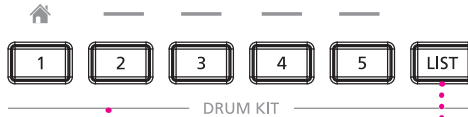
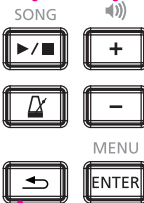

PHONES

Audiobuchse für Kopfhörer.

Drum Kit Taste [1]-[5]

[1]–[5] Wählt die registrierten Drumssets aus.
Taste [1] drücken, um in den Startbildschirm zurückzukehren.

Taste [LIST]

Zeigt die Liste der zur Auswahl stehenden Drumssets an.

Taste [↶] (BACK)

Zurück in den vorherigen Bildschirm.

Value-Knopf

Ändert die verschiedenen Einstellungen und Menüelemente und wählt diese aus.

Taste [ENTER/MENU]

Bestimmt Parameter und Werte und wählt diese aus.
Im Startbildschirm wird „Menu“ angezeigt.

Über die Funktionstasten

Neben dem Startbildschirm werden die Tasten [2] [3] [4] [5] zur Auswahl der angezeigten Menüfunktionen verwendet.

Beispielsweise in dem Bildschirm rechts:

- Taste [2] = DELETE
- Taste [4] = HELP
- Taste [5] = LOAD

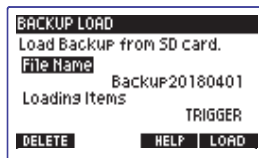

••• Tasten, die keinem Menüelement zugeordnet sind, sind dunkel. .

xD3 Anschlussfeld auf der Rückseite

SD CARD

- Steckplatz für die inbegriffene SD-Karte mit Song-Daten. Weitere Songs können ebenfalls gespeichert und geladen werden.
- Die SD-Karte wird auch verwendet, um xD3 Audiodaten zu sichern und zu importieren.
- Das xD3 ist nur mit SD/SDHC-Karten von 2 GB bis max. 32 GB kompatibel.

USB

- Das xD3 kann an einen Mac- oder Windows-PC angeschlossen werden, um MIDI-Mitteilungen zu übermitteln oder zu empfangen. Verwenden Sie ein USB 2.0-Kabel.

MIDI OUT

- Anschluss von MIDI-Geräten und Übermittlung von MIDI-Signalen.

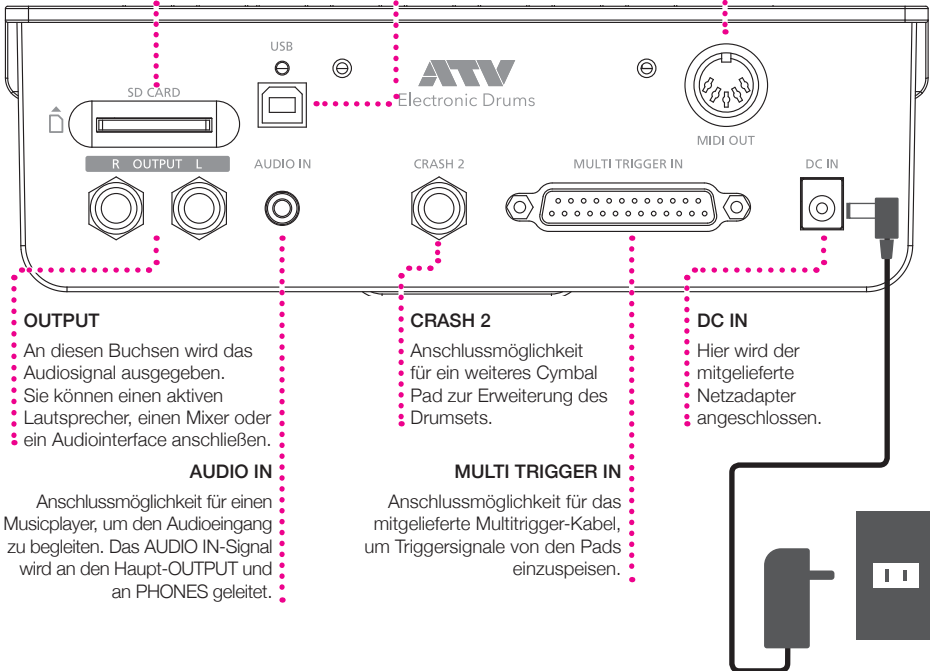

OUTPUT

- An diesen Buchsen wird das Audiosignal ausgegeben.
- Sie können einen aktiven Lautsprecher, einen Mixer oder ein Audiointerface anschließen.

AUDIO IN

Anschlussmöglichkeit für einen Musicplayer, um den Audioeingang zu begleiten. Das AUDIO IN-Signal wird an den Haupt-OUTPUT und an PHONES geleitet.

CRASH 2

- Anschlussmöglichkeit für ein weiteres Cymbal Pad zur Erweiterung des Drumsets.

MULTI TRIGGER IN

Anschlussmöglichkeit für das mitgelieferte Multitrigger-Kabel, um Triggersignale von den Pads einzuspeisen.

DC IN

- Hier wird der mitgelieferte Netzadapter angeschlossen.

Über den Netzadapter

Der Netzadapter kann weltweit eingesetzt werden. Befestigen Sie den Stecker (im Lieferumfang enthalten), der zu der Steckdose in Ihrem Land passt.

*Sie dürfen nur den mitgelieferten Netzadapter und -stecker verwenden.

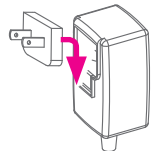

1 Vorbereitung

■ Anschluss von Audiogeräten

Für die Benutzung des xD3 benötigen Sie Folgendes.

- Kopfhörer, Aktivlautsprecher usw.

Sie können zu eigenen Songs spielen, indem Sie den Stereoausgang eines Musicplayers an die AUDIO IN-Buchse des xD3 anschließen.

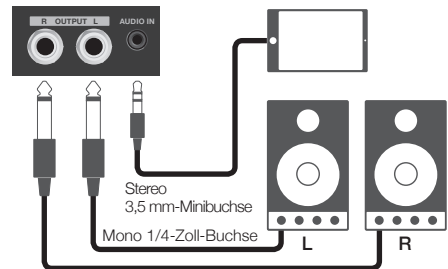
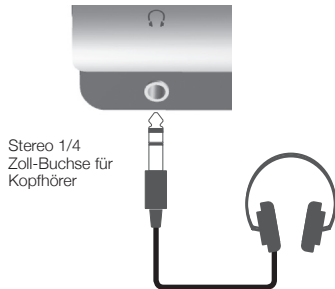

■ Anschluss der Pads

Verbinden Sie zuerst das Multitrigger-Kabel mit dem Anschlussfeld an der Rückseite des xD3 und dann mit den einzelnen Pads. Beachten Sie die auf jedem Klinkenstecker angegebene Anschlussrichtung und schließen Sie sie wie in der Abbildung gezeigt an. Abschließend befestigen Sie die Kabel mit den im Lieferumfang enthaltenen Kabelbindern an den Ständern.

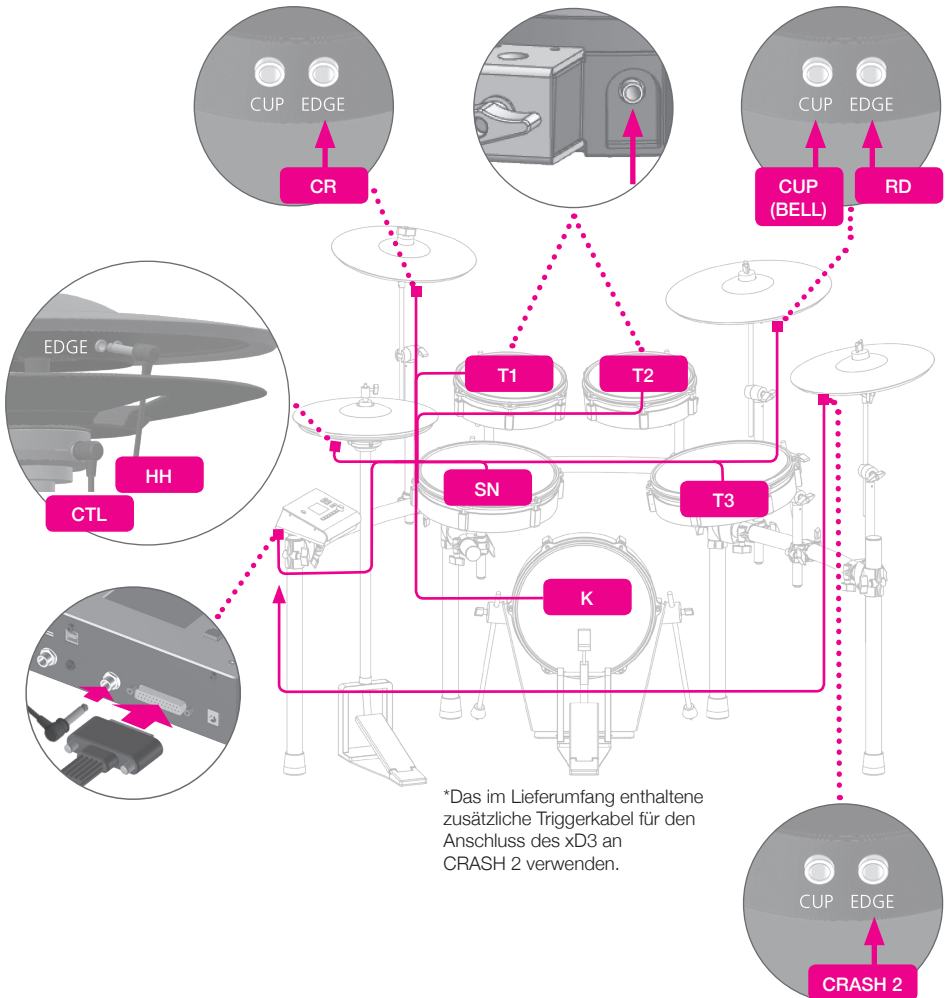

■ Von den Triggereingängen des xD3 unterstützte Zonen

| xD3 Triggereingang | Unterstützte Zone | Choke-Methode | Hinweise |
|--------------------|-------------------|---------------|---|
| KICK | Head | n. zutr. | Eingangshardware unterstützt nur Einzeltrigger. |
| SNARE | Head, Rim | n. zutr. | Side Stick-Soundfunktion kann aktiviert werden, siehe Bedienungsanleitung (nur am Snare-Eingang verfügbar). |
| TOM 1 | Head | n. zutr. | Eingangshardware unterstützt nur Einzeltrigger. |
| TOM 2 | Head | n. zutr. | Eingangshardware unterstützt nur Einzeltrigger. |
| TOM 3 | Head | n. zutr. | Eingangshardware unterstützt nur Einzeltrigger. |
| HI-HAT | Bow, Edge | JA | |
| CRASH | Bow, Edge | JA | |
| RIDE | Bow, Edge, Cup | JA | Dreizoneneingang erfordert zwei Padkabel. |
| CRASH 2 | Bow, Edge | JA | |

■ Ein- und Ausschalten

Einschalten

1 Lautstärke des/r angeschlossenen Verstärkers oder Lautsprecher reduzieren.

2 Die Hi-Hat einschalten.

Die Anzeige unter der Hi-Hat leuchtet auf.

3 Langer Druck auf die Netztaсте des xD3.

Gerät wird eingeschaltet.

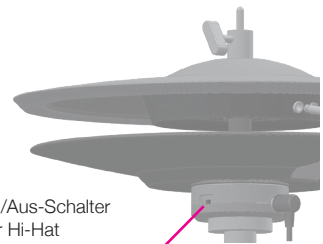

Ausschalten

1 Lautstärke des/r angeschlossenen Verstärkers oder Lautsprecher reduzieren.

2 Langer Druck auf die Netztaсте des xD3.

Gerät wird ausgeschaltet.

Alle Einstellungen werden gespeichert.

*Wenn der Netzadapter abgezogen wird, ohne dass zuvor die Spannungsversorgung ausgeschaltet wird, kann es zu Problemen kommen. Schalten Sie immer die Spannungsversorgung mit der Netztaсте aus.

3 Schalten Sie die Hi-Hat aus.

Automatisch abschalten (Abschaltautomatik)

Wenn das xD3 30 Minuten lang nicht benutzt wurde, schaltet es sich automatisch ab, um Strom zu sparen. Diese Funktion kann deaktiviert werden.

Details enthält die Bedienungsanleitung.

*Die Hi-Hat wird nicht automatisch ausgeschaltet.

■ Trigger-Einstellungen

Diese Einstellungen werden für die Optimierung der Leistung des xD3 verwendet, indem die Triggerempfindlichkeit auf Signale von den Pad-Sensoren kalibriert wird. Die Einstellung der Empfindlichkeit der Trigger ist wichtig, wenn die Ausrüstung zum ersten Mal verwendet oder der Pad-Typ gewechselt wird.

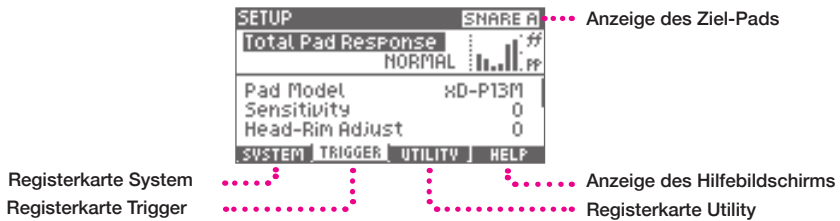

1 Drücken Sie die Taste [3] (TRIGGER) und wählen Sie die Registerkarte Trigger.

2 Wählen Sie mit dem Value-Knopf ein Element aus und drücken Sie die Taste [ENTER].

*Diese allgemeinen Einstellungen gelten für alle Drumsets.

| | |
|---------------------------------|--|
| Total Pad Response | Durch eine Erhöhung der Empfindlichkeit aller Pads wird ein kraftvoller Sound erzeugt, selbst bei weichen Anschlägen. Dies mag für jüngere Kinder und Spieler mit einem weicheren Anschlagstil geeignet sein. Die Empfindlichkeit wird durch eine Erhöhung des Plus-Wertes [+] erhöht. |
| Pad Model | Einstellung des an den jeweiligen Trigger-Eingang angeschlossenen Pad-Typs. *Bitte Standardeinstellung verwenden. |
| Sensitivity | Einstellung der Empfindlichkeit der einzelnen Pads. Die Empfindlichkeit wird durch eine Erhöhung des Wertes erhöht. |
| Head-Rim Adjust | Ausbalancieren der Empfindlichkeit zwischen dem Head-Ton und dem Rim-Shot-Ton des Snare Drum Pads. Wenn der Rim-Shot-Ton beim Anschlagen des Snare Pad Heads konsistent ertönt, versuchen Sie, dies durch eine Schieberposition näher zu ‚H‘ auszugleichen. Wenn Sie Probleme haben, den Rim-Shot zu spielen, probieren Sie eine Schieberposition weiter bei ‚R‘. |
| Pedal HH Sens | Einstellung der Lautstärke der ‚foot-close‘- und ‚foot-splash‘-Töne der Hi-Hat. |
| HH Close Adjust | Einstellung der geschlossenen Position der Hi-Hat. Wenn die Hi-Hat bei normalem Pedaldruck nicht ausreichend ‚geschlossen‘ klingt, verändern Sie die Einstellung zum Plus [+]. Wenn die Hi-Hat nicht ausreichend ‚offen‘ klingt, wenn der Pedaldruck gelöst wird, verändern Sie die Einstellung zum Minus [-]. |
| Cross-Talk Cancel Wizard | Zur Beseitigung von ‚cross-talk‘, einer unerwünschten Signalübertragung zwischen Pads. Schlagen Sie einfach jedes Pad nach Anweisung des Cross-Talk Cancel Wizard an. Die entsprechenden Einstellungen werden automatisch vorgenommen. Detaillierte Anweisungen enthält der Abschnitt über die Verwendung des ‚Cross-Talk Cancel Wizard‘ (S. 16). *Dieser Wizard muss bei der Erstinstallation des Drumsets durchgeführt werden. *Nach Austausch eines Pads oder Veränderung der Montageposition eines Pads kann Cross-Talk erneut auftreten. *In solchen Fällen bitte den Wizard noch einmal aktivieren. |

3 Wählen Sie mit dem Value-Knopf das Element aus und bestätigen Sie mit der Taste [ENTER].

■ Cross-Talk Cancel Wizard



1 Drücken Sie die Taste [5] (NEXT).

Um abzubrechen, drücken Sie die Taste [2] (CANCEL).

2 Folgen Sie den Anweisungen am Bildschirm und schlagen Sie das angegebene Pad dreimal mit einem kräftigen Schlag an.



*Mit [RETRY] können Sie die bisherigen Schläge löschen und noch einmal neu beginnen.

3 Wenn OK erscheint, drücken Sie die Taste [5] (NEXT), um mit dem nächsten Schritt fortzufahren.

4 Wiederholen Sie die Schritte 1 und 2 auf gleiche Weise.

Das xD3 misst die Cross-Talk-Bedingungen aller angeschlossenen Pads.

KICK > SNARE > TOM 1 > TOM 2 > TOM 3 > HI-HAT > CRASH 1 > RIDE > CRASH 2

*Wenn das angegebene Pad nicht angeschlossen ist, drücken Sie auf [SKIP].

5 Wenn der Bildschirm unten angezeigt wird, spielen Sie das Drumset und überprüfen Sie, ob weitere Cross-Talk-Probleme vorhanden sind, drücken Sie anschließend die Taste [5] (OK).



*Kommt es weiterhin zu Cross-Talk, drücken Sie die Taste [2] (RETRY) und wiederholen den Wizard noch einmal.

*Cross-Talk-Probleme können nicht immer völlig ausgeschlossen werden.

2 Performing

■ Startbildschirm

Nach dem Einschalten erscheint der Startbildschirm.

Drücken Sie die Taste [1] (HOME), um aus jedem beliebigen Bildschirm in den Startbildschirm zurückzukehren.

Der Startbildschirm wird angezeigt, wenn die Drums gespielt werden.



1

Symbol für Song-Wiedergabe

Nummer des Songs

Name des Songs

Nummer des Drumsets

Name des Drumsets



Metronom-Tempo

Visualizer:

Visuelle Darstellung der Dynamik und des Timings der Shots (siehe Bedienungsanleitung)

Was genau ist ein xD3 Drumset?

Als ‚Drumset‘ bezeichnet man das xD3 Patch, das jedem Pad einen Sound zuweist. Ändert man das Drumset-Patch in Jazz oder Rock, verändert sich der Sound der einzelnen Pads entsprechend des ausgewählten Genres.

■ Performing

1 Wenn Sie das Pad anschlagen, entsteht ein Ton.

Der Ton ändert sich, je nachdem, wie stark Sie das Pad anschlagen.

2 Stellen Sie die Lautstärke mit der VOLUME [+] [-] ein.

*Die Lautstärke sollte so eingestellt werden, dass sie dem natürlichen Spiel entspricht.

Die die Ausgabelautstärke zu niedrig, müssen Sie mit übermäßig hoher Kraft anschlagen; dies kann nicht nur schmerzhaft sein, sondern auch zu Verletzungen der Hände und Arme führen. Bitte vermeiden Sie eine zu laute Einstellung der Lautstärke, um Ihr Gehör und das anderer Personen, speziell junger Kinder, nicht zu schädigen.

Es ist möglich, die maximale Lautstärke des xD3 zu beschränken (siehe Bedienungsanleitung).

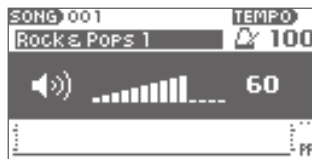

Entsprechende Spielweisen

| | |
|--------------|--|
| Snare Drum | Head Shot, Rim Shot, Side Stick |
| Hi-Hat | Bow, Edge, Open-Close, Foot close, Foot splash |
| Crash Cymbal | Bow, Edge |
| Ride Cymbal | Bow, Edge, Cup |

■ Wechsel des Drumsets

- 1 Drücken Sie eine der Drumset-Tasten [1]–[5].



Das für die jeweilige Taste hinterlegte Drumset wird geladen.

*Der Ladevorgang dauert mehrere Sekunden.

- 2 Wenn der Name des Drumsets angezeigt wird, können Sie zu Spielen beginnen.

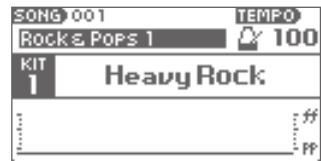

■ Auswahl eines Drumsets aus der Liste

Verwenden Sie diese Funktion, um ein anderes Drumset als an den Tasten [1]–[5] hinterlegt zu laden.

- 1 Drücken Sie die Taste [LIST].

Die Liste der Drumsets wird angezeigt.

- 2 Wählen Sie das gewünschte Drumset mit dem Value-Knopf aus.

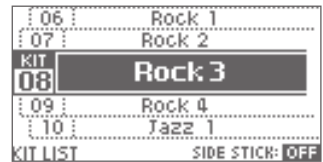

- 3 Drücken Sie die Taste [ENTER].

Das ausgewählte Drumset wird geladen.

3 Detaillierte Informationen

■ Details der Funktionen

Das xD3 verfügt über eine Vielzahl weiterer Funktionen.

Detaillierte Informationen sowie eine genaue Beschreibung der Funktionen finden Sie in der Bedienungsanleitung, die Sie unter folgender URL herunterladen können:

http://www.atvcorporation.com/en/products/drums/exs-5_3/support.html

■ Spezifikationen

Elektronisches Drumsound-Modul

Modell: xD3

| Element | Spezifikation |
|------------------------|---|
| Anschlüsse und Buchsen | AUDIOAUSGANG: L/R, Mono ¼ Zoll (6,35 mm)-Buchse x2 PHONES: Stereo ¼ Zoll Klinkenbuchse AUDIO INPUT: Stereo, 3,5 mm TRS-Buchse MULTI-TRIGGER INPUT: spezieller Multi-Stecker, 25 PIN D-sub zu individuellen ¼ Zoll TRS Steckern CRASH 2 TRIGGER INPUT: ¼ Zoll TRS Buchse USB: 2.0 Typ B, für MIDI ein/aus über USB MIDI OUT: 5-poliger DIN SD-Karte: SD/SDHC-Karte (nur 2 bis 32 GB) DC IN: nur für den mitgelieferten Netzadapter |
| Stromversorgung | 12 V DC |
| Stromverbrauch | 600 mA |

*Änderungen der technischen Daten und des Designs ohne vorherige Ankündigung vorbehalten.

■ Support

Siehe die folgende URL für Antworten auf häufig gestellte Fragen, Firmware-Updates und andere Informationen.



http://www.atvcorporation.com/en/products/drums/exs-5_3/support.html

4 Wichtige Hinweise

■ Wichtige Sicherheitshinweise

Befolgen Sie stets die unten aufgeführten Sicherheitsvorkehrungen, um das Risiko schwerer Verletzungen durch Selbstentzündung, elektrischen Stromschlag oder andere Gefahren als auch Beschädigungen der aDrums EXS-5, des Instruments oder anderer Gegenstände zu vermeiden. Lesen Sie vor der Verwendung der aDrums EXS-5 unbedingt alle unten aufgeführten Sicherheitshinweise.

Info zu den Symbolen

| | |
|--|---|
| | „Vorsicht“: Weist Sie auf etwas hin, das beachtet werden muss |
| | „Nicht ...“: Weist Sie auf einen verbotenen Vorgang hin |
| | „Sie müssen ...“: Weist Sie auf einen zwingend erforderlichen Vorgang hin |

Über Warn- und Vorsichtshinweise

| | |
|---------------------|--|
| ACHTUNG | Weist auf eine Gefahr hin, die zu schweren oder tödlichen Verletzungen führen kann |
| VORSICHT | Weist auf eine Gefahr hin, die zu Verletzungen oder Sachschäden führen kann |

| ACHTUNG | |
|----------------|---|
| | Nicht zerlegen oder ändern Das Produkt darf nicht zerlegt oder geändert werden. |
| | Nicht an folgenden Orten benutzen oder aufbewahren <ul style="list-style-type: none"> • Orte, an denen hohe Temperaturen herrschen (direkte Sonneneinstrahlung, neben der Heizung) • Feuchte Orte (neben einer Badewanne oder Dusche oder auf nassem Boden) • Orte, wo es zu Schäden durch Salz kommen kann • Orte, an denen das Produkt Regen oder Wasser ausgesetzt ist • Extrem staubige Orte |
| | Stromkabel nicht beschädigen Das Stromkabel darf nicht übermäßig gebogen oder gar beschädigt werden. Stellen Sie keine schweren Gegenstände auf das Stromkabel. Andernfalls kann das Stromkabel beschädigt werden und es kann zu Selbstentzündung oder Stromschlag kommen. |
| | Mitgelieferten Netzadapter benutzen Benutzen Sie nur den mitgelieferten Netzadapter. Achten Sie auf die am Adapter angegebene Spannung; ein Einsatz für andere Spannungen ist nicht zulässig. |
| | Spannungsversorgung bei anormalem Verhalten oder Unfall abschalten Schalten Sie in folgenden Situationen sofort die Spannungsversorgung aus, trennen Sie den Netzadapter von der Wandsteckdose und wenden Sie sich für eine Kontrolle/ Wartung des Produkts an Ihren Händler oder an ATV. <ul style="list-style-type: none"> • Wenn der Netzadapter, das Stromkabel oder der Stecker beschädigt sind • Wenn Rauch austritt oder ein komischer Geruch wahrnehmbar ist • Wenn Flüssigkeit oder Fremdkörper in das Produkt gelangt sind • Wenn das Produkt anormal reagiert oder eine Funktionsstörung festgestellt wird |
| | Nicht fallen lassen und vor mechanischen Einwirkungen schützen Lassen Sie das Produkt nicht fallen und schützen Sie es vor mechanischen Einwirkungen. |
| | Netzadapter nicht mit nassen Händen anfassen Andernfalls riskieren Sie einen elektrischen Stromschlag. |

| VORSICHT | |
|-----------------|---|
| | Beim An-/Abstecken an den Stecker fassen Wenn Sie den Netzadapter vom Gerät abziehen/am Gerät anstecken, müssen Sie den Stecker anfassen (nicht am Kabel ziehen). |
| | Keine Steckerleisten verwenden Bei Steckerleisten besteht die Gefahr, dass sie sich erhitzen und selbst entzünden. |
| | Staub vom Netzstecker entfernen Staub am Netzstecker kann elektrische Stromschläge oder Kurzschlüsse verursachen. |
| | Trennen Sie den Netzstecker von der Wandsteckdose, wenn Sie das Produkt längere Zeit nicht benutzen oder ein Gewitter heranzieht Andernfalls kann es zu elektrischem Stromschlag, Selbstentzündung oder Funktionsstörungen kommen. |
| | Alle Anschlüsse trennen, ehe das Gerät bewegt wird Andernfalls können das Stromkabel oder andere Kabel beschädigt werden oder es kann jemand über die Kabel stolpern. |
| | Gerät nicht auf instabilen Untergrund stellen Andernfalls kann das Gerät umkippen und jemanden verletzen. |
| | Nicht auf das Gerät setzen oder stellen, keine schweren Gegenstände auf dem Gerät abstellen Andernfalls kann das Gerät beschädigt werden. Außerdem sollten Tasten, Knöpfe und Eingangs-/ Ausgangsbuchsen pfleglich behandelt werden. Andernfalls drohen Funktionsstörungen. |
| | Gerät nicht längere Zeit mit maximaler Lautstärke verwenden Wenn Sie die Lautsprecher oder die Kopfhörer längere Zeit mit hoher Lautstärke benutzen, drohen Gehörschäden. |
| | Gerät pfleglich behandeln Achten Sie darauf, dass Sie Ihre Finger oder Hände nicht an scharfkantigen Ecken oder Öffnungen verletzen. |
| | Kleinteile außer Reichweite von Kindern halten Halten Sie Kleinteile außer Reichweite von Kindern, damit sie sie nicht versehentlich verschlucken. |

■ Wichtige Hinweise zum Gebrauch

Installation

- Verwenden Sie das Instrument nicht in der Nähe eines TV-Geräts, Radiogeräts, Stereogeräts, Smartphones oder anderen elektrischen Geräten. Andernfalls kann das Instrument, TV-Gerät oder Radiogerät Rauschen verursachen.
- Schützen Sie das Instrument vor hoher Staubbelastung, Schwingungen oder extremen kalten oder warmen Temperaturen (z. B. direkte Sonneneinstrahlung, in der Nähe einer Heizung oder tagsüber in einem Fahrzeug). Andernfalls kann sich das Gehäuse verformen, die internen Komponenten können beschädigt werden und der Betrieb kann instabil werden.
- Wenn der Sensor der Hi-Hat extrem starker Sonneneinstrahlung ausgesetzt wird, kann es zu Fehlern kommen.

Stromversorgung

- Selbst bei ausgeschaltetem Gerät kann im Inneren des Geräts noch eine geringe Restspannung anliegen. Wenn das Gerät längere Zeit nicht benutzt wird, sollten Sie es von der Netzsteckdose trennen.

Reinigung

- Verwenden Sie für die Reinigung des Geräts ein sauberes, trockenes Tuch. Reinigungsprodukte mit organischen Lösungsmitteln, Lackverdünner, Reinigungsmittel und chemisch behandelte Reinigungstücher können zu Verfärbungen und/oder Verformungen führen und sollten nicht verwendet werden.
- Die Reflexionsplatte der Hi-Hat darf nicht verschmutzt werden. Andernfalls kann sich die Reaktion des Instruments verschlechtern. Reinigen Sie das Instrument gegebenenfalls mit einem feuchten Tuch.

Daten

- Das Unternehmen haftet nicht für Schäden, die auf eine unsachgemäße Nutzung oder Modifikationen des Instruments zurückzuführen sind. Eine Haftung für verlorene oder beschädigte Daten ist ebenfalls ausgeschlossen.
- Die gespeicherten Inhalte können durch Fehlfunktionen des Geräts oder unsachgemäßen Betrieb verloren gehen. Bitte sichern Sie wichtige Daten.

Urheberrechte

- Dieses Produkt enthält Audio-/Sounddateien, deren Urheberrechte bei ATV und Drittparteien liegen. Die Verwendung und das Kopieren dieser Materialien ohne Genehmigung (für andere Zwecke als den persönlichen Gebrauch oder sonstige Verwendungen nach dem Urheberrecht) ist untersagt.
- ATV besitzt das Urheberrecht an den in diesem Produkt eingebetteten oder damit verbundenen Inhalten. Zu diesen urheberrechtlich geschützten Materialien gehören unter anderem die gesamte Computersoftware, Sound-/Audiodateien, Stil-/Bilddateien usw. Jede unbefugte und über die private Nutzung hinausgehende Verwendung dieser Programme und Inhalte ist nach den geltenden Gesetzen verboten.
- Die oben aufgeführten Inhalte, die dem Produkt beigelegt oder damit verbunden sind, dürfen weder erstellt noch erneut veräußert, verteilt oder veröffentlicht werden.

Über diese Anleitung

- Die Abbildungen in dieser Anleitung dienen nur der Veranschaulichung. Das Aussehen Ihres Instruments kann geringfügig von diesen Abbildungen abweichen.
- Die Unternehmens- und Produktbezeichnungen in dieser Anleitung sind Marken oder eingetragene Marken der jeweiligen Unternehmen.

Für Länder in der EU



- EN This symbol on the product means that used electrical and electronic equipment should not be mixed with general household waste. The correct disposal will help prevent potential negative effects on human health and the environment. For proper treatment, recovery and recycling, please contact your city office, waste disposal service or the shop which you purchased the product.
- DE Dieses Symbol auf dem Produkt bedeutet, dass elektrische und elektronische Altgeräte nicht mit gewöhnlichem Haushaltsabfall vermischt werden sollten. Durch die korrekte Entsorgung werden Umwelt und Menschen vor möglichen negativen Folgen geschützt. Bitte wenden Sie sich bezüglich ordnungsgemäßer Behandlung, Rückgewinnung und Recycling an ihre zuständige Behörde, Ihren Wertstoffhof oder an das Geschäft, in dem Sie das Produkt erworben haben.
- FR Ce symbole sur le produit signifie que les équipements électriques et électroniques usagés ne doivent pas être mélangés avec les déchets ménagers. L'élimination appropriée aidera à prévenir les effets négatifs potentiels sur la santé humaine et l'environnement. Pour un traitement, une récupération et un recyclage appropriés, veuillez contacter votre mairie, le service d'élimination des déchets ou le magasin où vous avez acheté le produit.
- IT Questo simbolo sul prodotto indica che l'apparecchio elettrico ed elettronico usato non deve essere smaltito insieme ai normali rifiuti domestici. Un corretto smaltimento del prodotto contribuisce a prevenire possibili effetti nocivi sulla salute umana e ambientale. Per il trattamento, il recupero e il riciclaggio appropriati, contattare l'ufficio competente locale, il fornitore del servizio di smaltimento rifiuti o il negozio in cui è stato acquistato il prodotto.
- ES Este símbolo en el producto indica que los equipos eléctricos y electrónicos usados no deben mezclarse con la basura doméstica. Su correcta eliminación ayudará a evitar posibles efectos negativos sobre la salud humana y el medio ambiente. Para un tratamiento, recuperación y reciclaje adecuados, póngase en contacto con su ayuntamiento, servicio de eliminación de residuos o el establecimiento donde adquirió el producto.
- PT Este símbolo no produto significa que o equipamento elétrico e eletrónico não deve ser misturado com os resíduos domésticos normais. a eliminação correta ajudará a prevenir possíveis efeitos negativos na saúde humana e no meio ambiente. Contacte as entidades responsáveis locais, o centro de tratamento de resíduos ou a loja onde adquiriu o produto para saber como tratar, recuperar e reciclar resíduos.
- NL Dit pictogram betekent dat gebruikte elektrische en elektronische apparatuur niet samen met huishoudelijk afval kan worden afgevoerd. Deze juiste wijze van afvalverwijdering draagt bij aan de preventie van mogelijke negatieve invloeden op de gezondheid van de mens en het milieu. Neem contact op met uw gemeente of afvalverzamelpunt of de winkel waar u het product hebt gekocht, voor de juiste behandeling, behoud en recycling.
- DA Dette symbol på produktet betyder, at brugt elektrisk og elektronisk udstyr ikke må blandes med almindeligt husholdningsaffald. Den korrekte bortskaffelse vil hjælpe med at forhindre potentielle negative virkninger på menneskers sundhed og miljøet. For korrekt behandling, indsamling og genbrug skal du kontakte dit lokale kommunekontor, affaldsstation eller butikken, hvor du købte produktet.

ATV EUROPE LDA.

Rua 28 de Janeiro, nr. 350 – Fração CC-11, Centro Empresarial Candal Park
Santa Marinha, 4400-335 Vila Nova de Gaia, PORTUGAL

ATV Corporation

888-340 Nakagawa, Hosoe-cho, Kita-ku, Hamamatsu, Shizuoka 431-1304, JAPAN



www.atvcorporation.com