

AV30 Stereo Audio Endstufe Power Amplifier

Kurzanleitung /quick guide

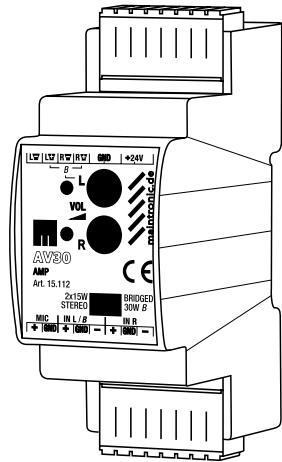

Gültig ab folgender Version / Valid for:

(H=Hardware)

15.130 - AV32 H2a



Dokument / Document:

AV30_15112_QG_DE_EN - 25.3.2019



Achtung!

Bitte lesen Sie vor der Inbetriebnahme des Gerätes die Bedienungsanleitung sorgfältig durch.

- Installieren Sie das Gerät nur an Orten, an denen eine gute Belüftung gewährleistet, und es weder Feuchtigkeit noch zu hohen Temperaturen ausgesetzt ist.
- Stellen Sie sicher dass die vorhandene Netzspannung mit der angegebenen Betriebsspannung übereinstimmt, bevor Sie das Gerät in Betrieb nehmen

Kontaktaufnahme mit maintronic

Unter www.maintronic.de finden Sie Downloads, Anleitungen, Onlinehilfen sowie Antworten zu häufig gestellten Fragen (FAQ) der Produkte. Setzen Sie sich mit uns in Verbindung wenn Probleme oder Fragen zu Ihrem Gerät auftauchen.



Attention!

Please read the users manual carefully before initial operation.

- Only install the device in locations with a good ventilation and without humidity or high temperatures.
- Be sure that the existing mains voltage corresponds with the specified operating voltage before operating the device.

Contact maintronic support

You can find downloads, manuals, onlinehelp as well as frequently asked questions (FAQ) on our Website www.maintronic.de. Please contact us, should any problems regarding your product arise.

Konfiguration und Installation

- 2 Kanal Audio Verstärker
- Eingänge symmetrisch und unsymmetrisch
- Summierverstärker Eingang
- Stereo / Bridged (B) Umschaltbar
- getrennter Lautstärkeregler pro Kanal
- Mikro Eingang (Optional)
- High-Efficiency Green Design
- Hutschienenmontage
- Extrem leicht und kompakt

Anschlüsse oben (-X1)

-X1			
01	Spannung + 24V DC	05	+ Lautsprecher rechts (Bridged B)
02	Spannung + 24V DC	06	- Lautsprecher rechts
03	-24V DC Masse GND	07	+ Lautsprecher links (Bridged B)
04	-24V DC Masse GND	08	- Lautsprecher links

Anschlüsse unten (-X2)

-X2				
09	+ Mikrofon IN	13	- Audio IN L	Input für Bridged Mode
10	- Mikrofon IN	14	+ Audio IN R	
11	+ Audio IN L	15	GND Audio IN R	
12	GND Audio IN L	16	- Audio IN R	

Bedienfeld

①	Signal LED CH. links
②	Lautstärkeregler links
③	Lautstärkeregler rechts
④	Signal LED CH. rechts
⑤	Bridge Mode Schalter (Signaleinspeisung IN L)
⑥	Mikro Eingang Pegel Regler

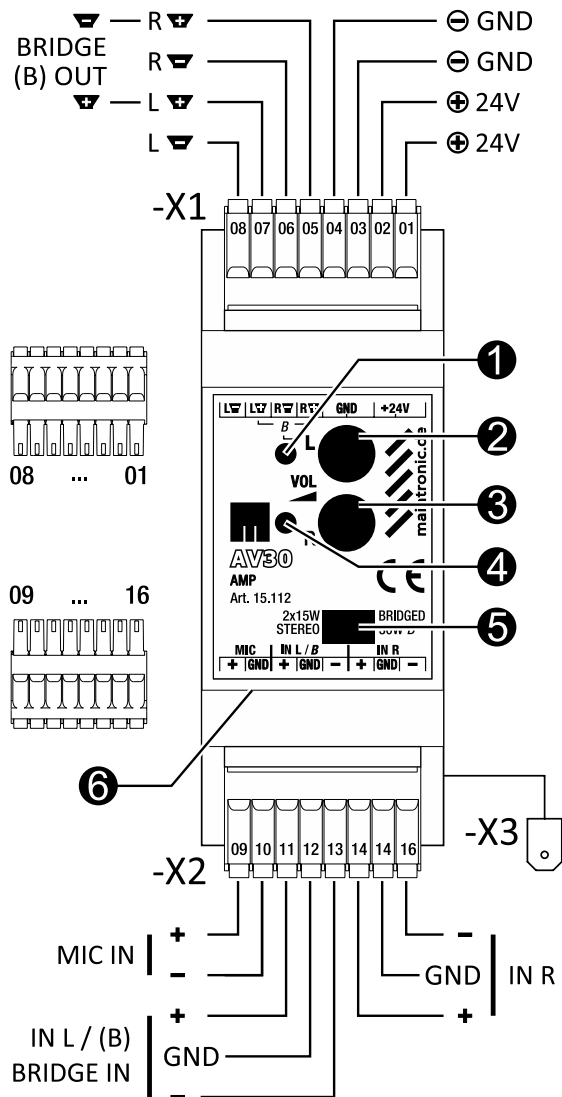

Configuration and Installation

- 2 channel audio amplifier
- Balanced and unbalanced inputs
- Summing amplifier inputs
- Switchable stereo / bridged
- Separate volume control for each channel
- Microphone input (optional)
- High-Efficiency Green Design
- Top-hat rail installation
- Extreme lightweight and compact

Connections top (-X1)

-X1	
01	DC power + 24V DC
02	DC power + 24V DC
03	-24V DC Ground GND
04	-24V DC Ground GND
05	+ Speaker out right (Bridged B)
06	- Speaker out right
07	+ Speaker out left (Bridged B)
08	- Speaker out left

Connections bottom (-X2)

-X2				
09	+ Microphone IN	13	- Audio IN L	Input for Bridged Mode
10	- Microphone IN	14	+ Audio IN	
11	+ Audio IN L	15	GND Audio IN R	
12	GND Audio IN L	16	- Audio IN R	

Control panel

①	signal LED CH. left
②	volume control left channel
③	volume control right channel
④	signal LED CH. right
⑤	bridge mode (B) switch (signal entry IN L)
⑥	signal LED CH. right

Anschließen

8 polige Push-in Steckverbinder für 0,2...1,5 mm² feindrätig oder eindrätig. Die Stecker sind kodiert um Verwechslung zu vermeiden.

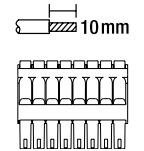

Spannungsversorgung - 24 Volt Gleichspannung

Klemmblock -X1 oben (Pins 01...04). Es sind jeweils 2 Klemmen vorhanden, die auch zum Durchschleifen verwendet werden können.

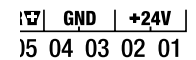

Lautsprecher Anschlüsse

Lautsprecher mit einer Impedanz von 4 Ohm oder 8 Ohm können angeschlossen werden.

Im Bridged Betrieb dürfen nur Lautsprecher mit einer Impedanz von 8 Ohm verwendet werden und der Schalter (5) muss auf Bridge stehen.

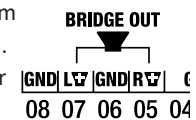

Audio Eingang

Für symmetrisch werden die jeweiligen + und - Kontakte verwendet (Klemmblock -X2 unten IN L=Pin 11,12; IN R=Pin 14,16) Symmetrischer Eingang geeignet für lange Leitungslängen bis zu 300m.

Für unsymmetrischen Eingang verwenden Sie zusätzlich Pin 12 bzw 15 für den Shield (GND).



Am Mikrofoneingang (Pin 9,10) liegt eine Phantomspannung an damit können Aktive Elektret Mikrofone mit Vorverstärker, und einer Empfindlichkeit von 1V angeschlossen werden (Betriebsspannung 9...12V) (Auf Anfrage Optional verfügbar).

Connection

8-pin Push-in connectors for 0,2...1,5 mm² stranded or single wire. To avoid false connection, the plugs are encoded.

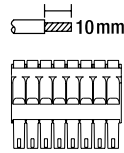

Power supply - 24 Volt DC:

Connecting terminal -X1 top (pins 01...04). Two pins are available for loop trough.

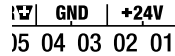

Loudspeaker connectors:

You can use loudspeakers with an impedance of 4 Ohms or 8 Ohms at the audio outputs. The loudspeakers can be operated in stereo and also bridged mode (look at the terminal assignment in the circuit layout).

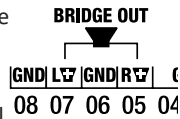

Loudspeakers with an impedance of 8 Ohms are required when operating in bridged mode (make sure that the switch is set to bridge).

Audio input:

The audio input signal could be connected balanced or unbalanced (balanced input is appropriate for long cable distances up to 300m).

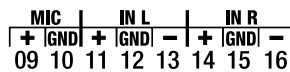

For unbalanced input use the additional GND for the shield.

The micro IN (Pin 17,18) provides phantom power, which can be used for active electret microphones with preamp and a sensitivity of 1V (operating voltage 9...12V) (On request as an option available).

Technische Daten / specifications

Power consumption	24VDC/33mA/ - 0W output max. 1,3A at 30W power output	
Power supply requirements	10...26V DC recommended 24V DC	
Load impedance	4 Ohms	8 Ohms
Max. midband power output /24V	2 x 15W	2x 10 W
Rated power output THD < 0,1% 1KHz	12W	6W
Maximum bridged power output THD = 1%		1x 30W
Input impedance	22kOhm balanced 47kOhm	
Frequency bandwidth	42Hz...21KHz	
Protection circuits	High temperature, short-circuit, turn-on delay	
Ambient temperature	ta -20C° ... +40°C	
Dimensions	101 x 36 x 62 mm 2 TE Top-hat-rail DIN EN 60715	
Protection type	IP40 > DIN EN 60529	
Weight	107g	

Detaillierte Technische Daten finden Sie im Datenblatt. See data sheet for further specifications.

Blockschaltplan / Block diagram

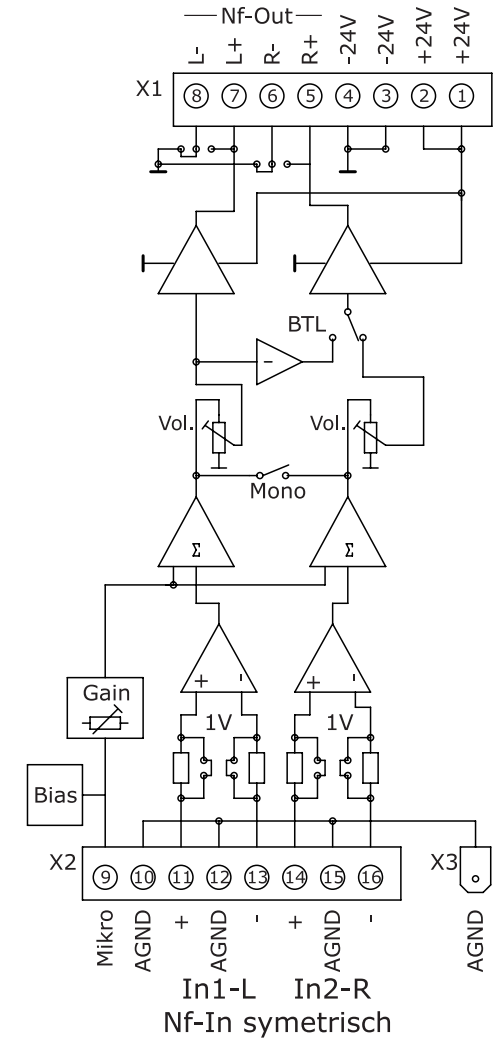

Einbau / Installation

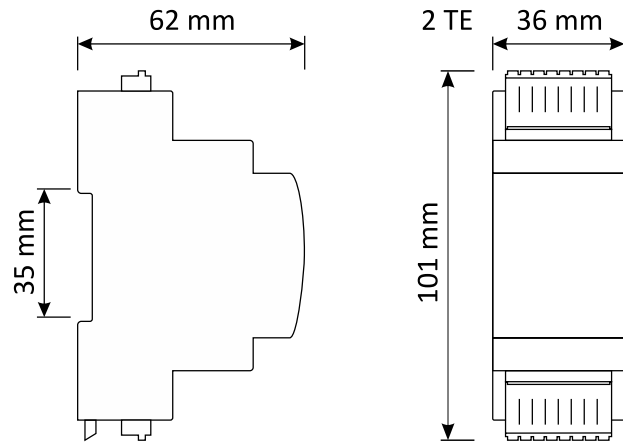

© 2019 - maintronic® GmbH reserves the right to make technical changes and product improvement without prior notice.
Mistakes and typing errors reserved. All rights reserved.

© 2019 - maintronic® GmbH behält sich das Recht vor, technische Änderungen und Produktverbesserungen jederzeit ohne vorherige Ankündigung vorzunehmen.
Irrtum und Druckfehler vorbehalten.



MTC maintronic GmbH
Carl-Zeiss-Str. 10-14
D-97424 Schweinfurt/Germany

Tel: +49 (0)9721-7766-0
www.maintronic.de
support@maintronic.de