

DIGITAL MONITOR SPEAKERS MS20/MS40

Bedienungsanleitung

D

Version 1.1 August 2005



www.behringer.com



DIGITAL MONITOR SPEAKERS MS20/MS40

WICHTIGE SICHERHEITSHINWEISE



ACHTUNG: Um eine Gefährdung durch Stromschlag auszuschließen, darf die Geräteabdeckung bzw. Geräterückwand nicht abgenommen werden. Im Innern des Geräts befinden sich keine vom Benutzer reparierbaren Teile. Reparaturarbeiten dürfen nur von qualifiziertem Personal ausgeführt werden.

WARNUNG: Um eine Gefährdung durch Feuer bzw. Stromschlag auszuschließen, darf dieses Gerät weder Regen oder Feuchtigkeit ausgesetzt werden noch sollten Spritzwasser oder tropfende Flüssigkeiten in das Gerät gelangen können. Stellen Sie keine mit Flüssigkeit gefüllten Gegenstände, wie z. B. Vasen, auf das Gerät.



Dieses Symbol verweist auf das Vorhandensein einer nicht isolierten und gefährlichen Spannung im Innern des Gehäuses und auf eine Gefährdung durch Stromschlag.



Dieses Symbol verweist auf wichtige Bedienungs- und Wartungshinweise in der Begleitdokumentation. Bitte lesen Sie die Bedienungsanleitung.

WARNUNG
DIESES GERÄT KANN
LAUTSTÄRKEN VON MEHR
ALS 90 dB ERZEUGEN, WAS
BLEIBENDE GEHÖRSCHÄDEN
VERURSACHEN KANN.

SICHERHEITSHINWEISE IM EINZELNEN:

- 1) Lesen Sie diese Hinweise.
 - 2) Bewahren Sie diese Hinweise auf.
 - 3) Beachten Sie alle Warnhinweise.
 - 4) Befolgen Sie alle Bedienungshinweise.
 - 5) Betreiben Sie das Gerät nicht in der Nähe von Wasser.
 - 6) Reinigen Sie das Gerät mit einem trockenen Tuch.
 - 7) Blockieren Sie nicht die Belüftungsschlitze. Beachten Sie beim Einbau des Gerätes die Herstellerhinweise.
 - 8) Stellen Sie das Gerät nicht in der Nähe von Wärmequellen auf. Solche Wärmequellen sind z. B. Heizkörper, Herde oder andere Wärme erzeugende Geräte (auch Verstärker).
 - 9) Entfernen Sie in keinem Fall die Sicherheitsvorrichtung von Zweipol- oder geerdeten Steckern. Ein Zweipolstecker hat zwei unterschiedlich breite Steckkontakte. Ein geerdeter Stecker hat zwei Steckkontakte und einen dritten Erdungskontakt. Der breitere Steckkontakt oder der zusätzliche Erdungskontakt dient Ihrer Sicherheit. Falls das mitgelieferte Steckerformat nicht zu Ihrer Steckdose passt, wenden Sie sich bitte an einen Elektriker, damit die Steckdose entsprechend ausgetauscht wird.
 - 10) Verlegen Sie das Netzkabel so, dass es vor Tritten und scharfen Kanten geschützt ist und nicht beschädigt werden kann. Achten Sie bitte insbesondere im Bereich der Stecker, Verlängerungskabel und an der Stelle, an der das Netzkabel das Gerät verlässt, auf ausreichenden Schutz.
 - 11) Verwenden Sie nur Zusatzgeräte/Zubehöerteile, die laut Hersteller geeignet sind.
 - 12) Verwenden Sie nur Wagen, Standvorrichtungen, Stative, Halter oder Tische, die vom Hersteller benannt oder im Lieferumfang des Geräts enthalten sind. Falls Sie einen Wagen benutzen, seien Sie vorsichtig beim Bewegen der Wagen-Gerätkombination, um Verletzungen durch Stolpern zu vermeiden.
- 
- 13) Ziehen Sie den Netzstecker bei Gewitter oder wenn Sie das Gerät längere Zeit nicht benutzen.
 - 14) Lassen Sie alle Wartungsarbeiten nur von qualifiziertem Service-Personal ausführen. Eine Wartung ist notwendig, wenn das Gerät in irgendeiner Weise beschädigt wurde (z. B. Beschädigung des Netzkabels oder Steckers), Gegenstände oder Flüssigkeit in das Geräteinnere gelangt sind, das Gerät Regen oder Feuchtigkeit ausgesetzt wurde, das Gerät nicht ordnungsgemäß funktioniert oder auf den Boden gefallen ist.
 - 15) **ACHTUNG!** Die Service-Hinweise sind nur durch qualifiziertes Personal zu befolgen. Um eine Gefährdung durch Stromschlag zu vermeiden, führen Sie bitte keinerlei Reparaturen an dem Gerät durch, die nicht in der Bedienungsanleitung beschrieben sind. Reparaturen sind nur von qualifiziertem Fachpersonal durchzuführen.

VORWORT



Lieber Kunde,
willkommen im Team der BEHRINGER-Anwender und herzlichen Dank für das Vertrauen, das Sie uns mit dem Kauf dieser Studiomonitore entgegengebracht haben.

Es ist eine meiner schönsten Aufgaben, dieses Vorwort für Sie zu schreiben, da unsere Ingenieure nach mehrmonatiger harter Arbeit ein hoch gestecktes Ziel erreicht haben: Ein Paar hervorragender Studiomonitore zu präsentieren, das aufgrund seines exzellenten Klangs und

seiner vielfältigen Anschlussmöglichkeiten in jedem Computer-Studio eingesetzt werden kann. Die Aufgabe, unsere digitalen Monitorlautsprecher zu kreieren, bedeutete dabei natürlich eine große Verantwortung. Bei der Entwicklung standen immer Sie, der anspruchsvolle Anwender und Musiker, im Vordergrund. Diesem Anspruch gerecht zu werden, hat uns viel Mühe und Nacharbeit gekostet, aber auch viel Spaß bereitet. Eine solche Entwicklung bringt immer sehr viele Menschen zusammen. Wie schön ist es dann, wenn alle Beteiligten stolz auf das Ergebnis sein können.

Sie an unserer Freude teilhaben zu lassen, ist unsere Philosophie. Denn Sie sind der wichtigste Teil unseres Teams. Durch Ihre kompetenten Anregungen und Produktvorschläge haben Sie unsere Firma mitgestaltet und zum Erfolg geführt. Dafür garantieren wir Ihnen kompromisslose Qualität, hervorragende klangliche und technische Eigenschaften und einen extrem günstigen Preis. All dies ermöglicht es Ihnen, Ihre Kreativität maximal zu entfalten, ohne dass Ihnen der Preis im Wege steht.

Wir werden oft gefragt, wie wir es schaffen, Geräte dieser Qualität zu solch unglaublich günstigen Preisen herstellen zu können. Die Antwort ist sehr einfach: Sie machen es möglich! Viele zufriedene Kunden bedeuten große Stückzahlen. Große Stückzahlen bedeuten für uns günstigere Einkaufskonditionen für Bauteile etc. Ist es dann nicht fair, diesen Preisvorteil an Sie weiterzugeben? Denn wir wissen, dass Ihr Erfolg auch unser Erfolg ist!

Ich möchte mich gerne bei allen bedanken, die die MS20 und MS40 erst möglich gemacht haben. Alle haben ihren persönlichen Beitrag geleistet, angefangen bei den Entwicklern über die vielen anderen Mitarbeiter in unserer Firma bis zu Ihnen, dem BEHRINGER-Anwender.

Freunde, es hat sich gelohnt!

Herzlichen Dank,

Uli Behringer

1. EINFÜHRUNG

Vielen Dank für das Vertrauen, das Sie uns mit dem Kauf der MS20/MS40 entgegengebracht haben. Die MS20/MS40 sind aktive Lautsprecher, die Ihre Musik mit höchster Genauigkeit und Ausgewogenheit wiedergeben. Aufgrund ihrer flexiblen Anschlussmöglichkeiten können sie in verschiedenen Bereichen eingesetzt werden, z. B. in Computer-Studios, Audio- und Multimedia-Workstations, oder um Ihre Keyboards und Playbacks hörbar zu machen.

Zwei Digitaleingänge sowie zwei analoge Stereoeingänge ermöglichen es Ihnen, die unterschiedlichsten Klangquellen anzuschließen und zwei von diesen intern zu mischen. Zudem verfügen die MS20/MS40 über einen Kopfhöreranschluss – damit lässt Ihr neues Lautsprechersystem keine Wünsche offen. Die Lautsprecher sind magnetisch abgeschirmt, so dass sie problemlos neben Ihrem Computer-Monitor betrieben werden können.

 **Die folgende Anleitung soll Sie zuerst mit den verwendeten Spezialbegriffen vertraut machen, damit Sie das Gerät in allen Funktionen kennen lernen. Nachdem Sie die Anleitung sorgfältig gelesen haben, bewahren Sie sie bitte auf, um bei Bedarf immer wieder nachlesen zu können.**

1.1 Bevor Sie beginnen

1.1.1 Auslieferung

Die MS20MS40 wurde im Werk sorgfältig verpackt, um einen sicheren Transport zu gewährleisten. Weist der Karton trotzdem Beschädigungen auf, überprüfen Sie das Gerät bitte sofort auf äußere Schäden.

 **Schicken Sie das Gerät bei eventuellen Beschädigungen NICHT an uns zurück, sondern benachrichtigen Sie unbedingt zuerst den Händler und das Transportunternehmen, da sonst jeglicher Schadenersatzanspruch erlöschen kann.**

 **Um einen optimalen Schutz Ihres Geräts während des Transports zu gewährleisten, empfehlen wir die Verwendung eines Koffers.**

 **Verwenden Sie bitte immer die Originalverpackung, um Schäden bei Lagerung oder Versand zu vermeiden.**

 **Lassen Sie Kinder niemals unbeaufsichtigt mit dem Gerät oder den Verpackungsmaterialien hantieren.**

 **Bitte entsorgen Sie alle Verpackungsmaterialien umweltgerecht.**

ACHTUNG!

 **Diese Monitorlautsprecher sind in der Lage, extreme Lautstärken zu produzieren. Beachten Sie bitte, dass ein hoher Schalldruck das Gehör nicht nur schnell ermüdet, sondern auch permanent schädigen kann. Achten Sie stets auf eine angemessene Lautstärke.**

DIGITAL MONITOR SPEAKERS MS20/MS40

1.1.2 Inbetriebnahme

Sorgen Sie für eine ausreichende Luftzufuhr und stellen Sie die MS20/MS40 nicht auf eine Endstufe oder in die Nähe einer Heizung, um eine Überhitzung des Geräts zu vermeiden.

Bevor Sie Ihr Gerät mit dem Stromnetz verbinden, überprüfen Sie bitte sorgfältig, ob Ihre Versorgungsspannung mit der auf dem Etikett auf der Rückseite des Geräts übereinstimmt.

Die Netzverbindung erfolgt über das Netzkabel. Sie entspricht den erforderlichen Sicherheitsbestimmungen.

1.1.3 Online-Registrierung

Registrieren Sie bitte Ihr neues BEHRINGER-Gerät möglichst direkt nach dem Kauf unter www.behringer.com (bzw. www.behringer.de) im Internet und lesen Sie bitte die Garantiebedingungen aufmerksam.

Sollte Ihr BEHRINGER-Produkt einmal defekt sein, möchten wir, dass es schnellstmöglich repariert wird. Bitte wenden Sie sich direkt an den BEHRINGER-Händler, bei dem Sie Ihr Gerät gekauft haben. Falls Ihr BEHRINGER-Händler nicht in der Nähe ist, können Sie sich auch direkt an eine unserer Niederlassungen wenden. Eine Liste mit Kontaktadressen unserer BEHRINGER-Niederlassungen finden Sie in der Originalverpackung ihres Geräts (Global Contact Information/European Contact Information). Sollte dort für Ihr Land keine Kontaktadresse verzeichnet sein, wenden Sie sich bitte an den nächstgelegenen Distributor. Im Support-Bereich unserer Website www.behringer.com finden Sie die entsprechenden Kontaktadressen.

Ist Ihr Gerät mit Kaufdatum bei uns registriert, erleichtert dies die Abwicklung im Garantiefall erheblich.

Vielen Dank für Ihre Mitarbeit!

2. BEDIENUNGSELEMENTE UND ANSCHLÜSSE



Abb. 2.1: Bedienungselemente auf der Frontseite (rechte Box)

- 1 Mit dem **POWER**-Schalter lässt sich das Lautsprechersystem ein- und ausschalten. Der **POWER**-Schalter sollte sich in der Stellung "Aus" befinden, wenn Sie die Verbindung zum Stromnetz herstellen.
- Beachten Sie bitte: Der POWER-Schalter trennt das Gerät beim Ausschalten nicht vollständig vom Stromnetz. Ziehen Sie deshalb das Kabel aus der Steckdose, wenn Sie das Gerät längere Zeit nicht benutzen.**
- Schalten Sie Monitorlautsprecher immer als letztes Gerät ein und als erstes Gerät wieder aus. Dadurch vermeiden Sie Schäden an den Lautsprechern durch laute Knackgeräusche beim Ein- und Ausschalten von anderen Geräten in Ihrem Studio.**
- 2 Diese LED leuchtet, wenn das Gerät eingeschaltet ist.
- 3 Schließen Sie Ihren Kopfhörer an den **PHONES**-Ausgang (6,3-mm-Stereoklinke) an, um die angeschlossenen Geräte abzuhören. Ist ein Kopfhörer angeschlossen, werden die internen Lautsprecher automatisch abgeschaltet.
- 4 Mit dem **BASS**-Regler regeln Sie die Bässe im Audiosignal.

- 5 Mit dem **TREBLE**-Regler regeln Sie die Höhenanteile.

Mit den **VOLUME**-Reglern 6 und 7 bestimmen Sie die Lautstärke der an die MS20/MS40 angeschlossenen Geräte:

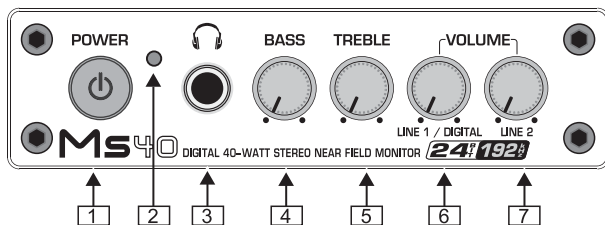
- 6 Mit dem **LINE 1/DIGITAL**-Regler bestimmen Sie die Lautstärke des Eingangs **LINE 1** 12 und der Digital-eingänge 8 bzw. 9.
- 7 Regeln Sie die Lautstärke des Eingangs **LINE 2** 13 mit dem **LINE 2**-Regler.

Wir möchten Sie darauf hinweisen, dass hohe Lautstärken das Gehör schädigen und/oder Kopfhörer bzw. Lautsprecher beschädigen können. Drehen Sie bitte die VOLUME-Regler auf Linksanschlag, bevor Sie das Gerät einschalten. Achten Sie stets auf eine angemessene Lautstärke.



Abb. 2.2: Rückseite (rechte Box)

- 8 **OPTICAL**-Eingang. Hier können Sie ein optisches Kabel zur Übertragung von digitalen Audiosignalen anschließen.
- 9 Am **COAXIAL**-Eingang können Sie digitale Audiosignale über ein Koaxial-Kabel einspeisen.
- 10 Mit diesem Schalter können Sie den digitalen Eingang wählen (**OPTICAL** oder **COAXIAL**).
- 11 **SERIENNUMMER**.
- 12 **LINE 1** (3,5-mm-Stereo-Miniklinke) ermöglicht den Anschluss verschiedener Klangquellen (z. B. CD-/MD-Player).
- 13 Benutzen Sie **LINE 2** (Cinch) zum Anschluss von Soundkarten, Keyboards oder Sound-Modulen.
- Über die beiden Stereoeingänge können Sie verschiedene Klangquellen gleichzeitig einspielen.**
- 14 **TO LEFT SPEAKER**-Buchse. Verwenden Sie das mitgelieferte Kabel, um beide Lautsprecher miteinander zu verbinden. Nachdem beide Lautsprecher richtig verbunden sind, funktionieren Sie als Stereo-Lautsprechersystem.
- 15 Die Netzverbindung erfolgt über einen zweipoligen Standardanschluss. Ein passendes Netzkabel gehört zum Lieferumfang. Bevor Sie das Gerät an eine Steckdose anschließen, stellen Sie sicher, dass das Gerät ausgeschaltet und die Lautstärkeregel bis zum Anschlag nach links gedreht sind. Nur so lässt sich eine Beschädigung der Lautsprecher oder sonstiger Geräte ausschließen.

DIGITAL MONITOR SPEAKERS MS20/MS40

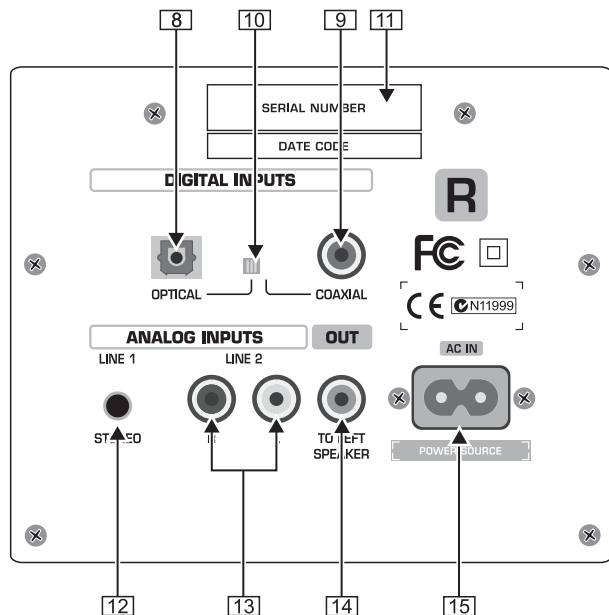

Abb. 2.3: Rückseite (linke Box)

16 FROM RIGHT SPEAKER-Anschluss. Schließen Sie das Lautsprecherkabel, von der TO LEFT SPEAKER-Buchse kommend, hier an.

3. ANSCHLUSS

Die MS20/MS40 wurden so entwickelt, dass sie verschiedenste Steckertypen aufnehmen können und somit praktisch jeder Anwendungssituation gerecht werden.

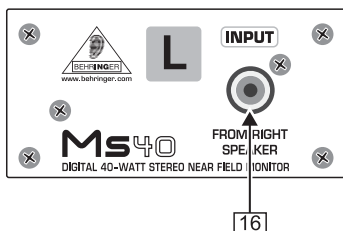
Am rechten Lautsprecher finden Sie alle Audioanschlüsse vor, während der linke Lautsprecher lediglich mit einer Buchse zum Anschluss an den rechten Lautsprecher ausgestattet ist.

Schalten Sie Signalquellen stumm, bevor Sie die Monitorlautsprecher zum ersten Mal aktivieren.



Abb. 3.1: Anwendung mit Computer und Keyboard

Verbinden Sie zunächst den linken mit dem rechten Lautsprecher. Stecken Sie dazu das eine Ende des mitgelieferten Kabels in die TO LEFT SPEAKER-Buchse 14 (rechter Monitor) und das andere Ende in die FROM RIGHT SPEAKER-Buchse 16 (linker Monitor).

Verbinden Sie die analogen Ausgänge Ihres Mischpults, Keyboards oder Ihrer Soundkarte mit dem Eingang LINE 1 12. Ein weiteres Gerät kann an die LINE 2-Eingänge 13 angeschlossen werden.

Wenn Sie Equipment mit digitalen Ausgängen besitzen, z. B. einen CD- oder MD-Spieler, schließen Sie dieses einfach an die digitalen Eingänge 8 bzw. 9 an. Wählen Sie den Digitaleingang, den Sie abhören möchten, mit dem Eingangswahlschalter 10.

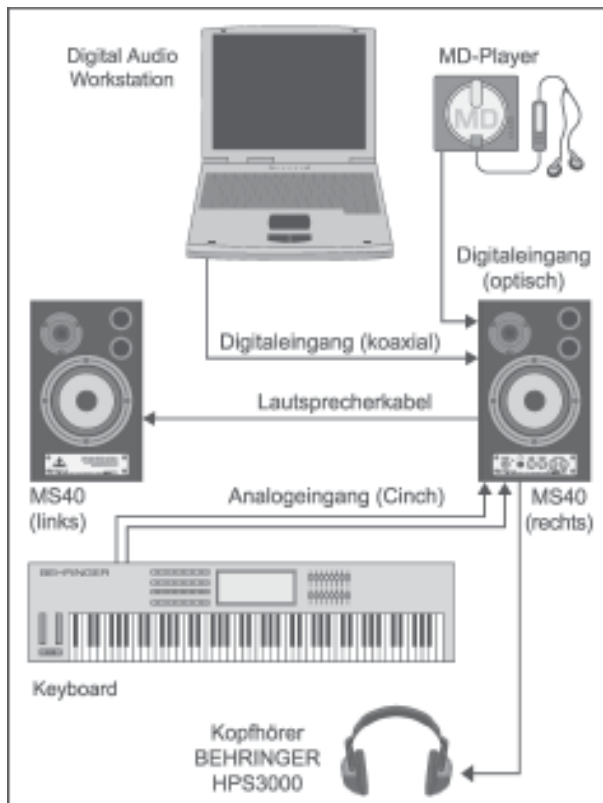
Sie können zwei Eingangssignale innerhalb der MS20/MS40 mit Hilfe der Lautstärkeregler 6 und 7 mischen und so zwei verschiedene Klangquellen gleichzeitig abhören. In obiger Abbildung können Sie z. B. Musik aus dem MD-Spieler oder dem Computer abspielen und dazu Ihr live gespieltes Keyboard dazumischen.

Die MS20/MS40 sind magnetisch abgeschirmt, damit sie unmittelbar neben einem Computer-Bildschirm aufgestellt werden können, ohne Einstreuungen oder Schäden zu verursachen. Um Brummen zu vermeiden, stellen Sie Ihre MS20/MS40 nicht in der Nähe von Leistungsverstärkern auf.

4. TECHNISCHE DATEN

Lautsprecher

MS20	
Hochtöner	Ø 65 mm (2 1/2"), 8 Ω
Tieftöner	Ø 92 mm (3 5/8"), 4 Ω
MS40	
Hochtöner	Ø 65 mm (2 1/2"), 8 Ω
Tieftöner	Ø 120 mm (4 3/4"), 4 Ω

Audioeingänge

Line 1	3,5-mm-Stereoklinkenbuchse, Eingangsspegel 20 kΩ
Line 2	2 Cinch (stereo), Eingangsspegel 20 kΩ

Digital Eingänge

Optical	TOSLINK
Coaxial	Cinch
Wandler	24-bit
Abtastrate	≤ 192 kHz

Systemdaten

MS20	
Verstärkerleistung	2 x 10 Watt
Frequenzbereich	65 Hz bis 25 kHz
MS40	
Verstärkerleistung	2 x 20 Watt
Frequenzbereich	50 Hz bis 25 kHz

Stromversorgung

Netzspannung	USA/Kanada 120 V~, 60 Hz Europa/U.K./Australien 230 V~, 50 Hz China 220 V~, 50 Hz Japan 100 V~, 50 - 60 Hz Generelles Exportmodell 120/230 V~, 50 - 60 Hz
--------------	--

Leistungsaufnahme

MS20	80 Watt
MS40	90 Watt

Abmessungen/Gewicht

MS20	
Abmessungen	239 mm x 154 mm x 187 mm (H x B x T)
Gewicht	rechts: 3,7 kg, links: 2,05 kg
MS40	
Abmessungen	279 mm x 173 mm x 245 mm (H x B x T)
Gewicht	rechts: 4,9 kg, links: 3,2 kg

Die Fa. BEHRINGER ist stets bemüht, den höchsten Qualitätsstandard zu sichern. Erforderliche Modifikationen werden ohne vorherige Ankündigung vorgenommen. Technische Daten und Erscheinungsbild des Gerätes können daher von den genannten Angaben oder Abbildungen abweichen.

5. GARANTIE

§ 1 VERHÄLTNIS ZU ANDEREN GEWÄHRLEISTUNGSRECHTEN UND ZU NATIONALEM RECHT

1. Durch diese Garantie werden die Rechte des Käufers gegen den Verkäufer aus dem geschlossenen Kaufvertrag nicht berührt.

2. Die vorstehenden Garantiebedingungen der Firma BEHRINGER gelten soweit sie dem jeweiligen nationalen Recht im Hinblick auf Garantiebestimmungen nicht entgegenstehen.

§ 2 ONLINE-REGISTRIERUNG

Registrieren Sie bitte Ihr neues BEHRINGER-Gerät möglichst direkt nach dem Kauf unter www.behringer.com (bzw. www.behringer.de) im Internet und lesen Sie bitte die Garantiebedingungen aufmerksam.

Ist Ihr Gerät mit Kaufdatum bei uns registriert, erleichtert dies die Abwicklung im Garantiefall erheblich.

Vielen Dank für Ihre Mitarbeit!

§ 3 GARANTIELEISTUNG

1. Die Firma BEHRINGER (BEHRINGER International GmbH einschließlich der auf der beiliegenden Seite genannten BEHRINGER Gesellschaften, ausgenommen BEHRINGER Japan) gewährt für mechanische und elektronische Bauteile des Produktes, nach Maßgabe der hier beschriebenen Bedingungen, eine Garantie von einem Jahr* gerechnet ab dem Erwerb des Produktes durch den Käufer. Treten innerhalb dieser Garantiefrist Mängel auf, die nicht auf einer der in § 5 aufgeführten Ursachen beruhen, so wird die Firma BEHRINGER nach eigenem Ermessen das Gerät entweder ersetzen oder unter Verwendung gleichwertiger neuer oder erneuerter Ersatzteile reparieren. Werden hierbei Ersatzteile verwendet, die eine Verbesserung des Gerätes bewirken, so kann die Firma BEHRINGER dem Kunden nach eigenem Ermessen die Kosten für diese in Rechnung stellen.

2. Bei berechtigten Garantieansprüchen wird das Produkt frachtfrei zurückgesandt.

3. Andere als die vorgenannten Garantieleistungen werden nicht gewährt.

§ 4 REPARATURNUMMER

1. Um die Berechtigung zur Garantiereparatur vorab überprüfen zu können, setzt die Garantieleistung voraus, dass der Käufer oder sein autorisierter Fachhändler die Firma BEHRINGER (siehe beiliegende Liste) **VOR** Einsendung des Gerätes zu den üblichen Geschäftszeiten anruft und über den aufgetretenen Mangel unterrichtet. Der Käufer oder sein autorisierter Fachhändler erhält dabei eine Reparaturnummer.

2. Das Gerät muss sodann zusammen mit der Reparaturnummer im Originalkarton eingeschickt werden. Die Firma BEHRINGER wird Ihnen mitteilen, wohin das Gerät einzusenden ist.

3. Unfreie Sendungen werden nicht akzeptiert.

§ 5 GARANTIEBESTIMMUNGEN

1. Garantieleistungen werden nur erbracht, wenn zusammen mit dem Gerät die Kopie der Originalrechnung bzw. der Kassenbeleg, den der Händler ausgestellt hat, vorgelegt wird. Liegt ein Garantiefall vor, wird das Produkt grundsätzlich repariert oder ersetzt.

2. Falls das Produkt verändert oder angepasst werden muss, um den geltenden nationalen oder örtlichen technischen oder

sicherheitstechnischen Anforderungen des Landes zu entsprechen, das nicht das Land ist, für das das Produkt ursprünglich konzipiert und hergestellt worden ist, gilt das nicht als Material- oder Herstellungsfehler. Die Garantie umfasst im übrigen nicht die Vornahme solcher Veränderungen oder Anpassungen unabhängig davon, ob diese ordnungsgemäß durchgeführt worden sind oder nicht. Die Firma BEHRINGER übernimmt im Rahmen dieser Garantie für derartige Veränderungen auch keine Kosten.

3. Die Garantie berechtigt nicht zur kostenlosen Inspektion oder Wartung bzw. zur Reparatur des Gerätes, insbesondere wenn die Defekte auf unsachgemäße Benutzung zurückzuführen sind. Ebenfalls nicht vom Garantieanspruch erfasst sind Defekte an Verschleißteilen, die auf normalen Verschleiß zurückzuführen sind. Verschleißteile sind insbesondere Fader, Crossfader, Potentiometer, Schalter/Tasten, Röhren, Gitarrensaiten, Leuchtmittel und ähnliche Teile.

4. Auf dem Garantiewege nicht behoben werden des weiteren Schäden an dem Gerät, die verursacht worden sind durch:

▲ unsachgemäße Benutzung oder Fehlgebrauch des Gerätes für einen anderen als seinen normalen Zweck unter Nichtbeachtung der Bedienungs- und Wartungsanleitungen der Firma BEHRINGER;

▲ den Anschluss oder Gebrauch des Produktes in einer Weise, die den geltenden technischen oder sicherheitstechnischen Anforderungen in dem Land, in dem das Gerät gebraucht wird, nicht entspricht;

▲ Schäden, die durch höhere Gewalt oder andere von der Firma BEHRINGER nicht zu vertretende Ursachen bedingt sind.

5. Die Garantieberechtigung erlischt, wenn das Produkt durch eine nicht autorisierte Werkstatt oder durch den Kunden selbst repariert bzw. geöffnet wurde.

6. Sollte bei Überprüfung des Gerätes durch die Firma BEHRINGER festgestellt werden, dass der vorliegende Schaden nicht zur Geltendmachung von Garantieansprüchen berechtigt, sind die Kosten der Überprüfungsleistung durch die Firma BEHRINGER vom Kunden zu tragen.

7. Produkte ohne Garantieberechtigung werden nur gegen Kostenübernahme durch den Käufer repariert. Bei fehlender Garantieberechtigung wird die Firma BEHRINGER den Käufer über die fehlende Garantieberechtigung informieren. Wird auf diese Mitteilung innerhalb von 6 Wochen kein schriftlicher Reparaturauftrag gegen Übernahme der Kosten erteilt, so wird die Firma BEHRINGER das übersandte Gerät an den Käufer zurücksenden. Die Kosten für Fracht und Verpackung werden dabei gesondert in Rechnung gestellt und per Nachnahme erhoben. Wird ein Reparaturauftrag gegen Kostenübernahme erteilt, so werden die Kosten für Fracht und Verpackung zusätzlich, ebenfalls gesondert, in Rechnung gestellt.

§ 6 ÜBERTRAGUNG DER GARANTIE

Die Garantie wird ausschließlich für den ursprünglichen Käufer (Kunde des Vertragshändlers) geleistet und ist nicht übertragbar. Außer der Firma BEHRINGER ist kein Dritter (Händler etc.) berechtigt, Garantieversprechen für die Firma BEHRINGER abzugeben.

§ 7 SCHADENERSATZANSPRÜCHE

Wegen Schlechtleistung der Garantie stehen dem Käufer keine Schadenersatzansprüche zu, insbesondere auch nicht wegen Folgeschäden. Die Haftung der Firma BEHRINGER beschränkt sich in allen Fällen auf den Warenwert des Produktes.

* Nähere Informationen erhalten EU-Kunden beim BEHRINGER Support Deutschland.

Technische Änderungen und Änderungen im Erscheinungsbild vorbehalten. Alle Angaben entsprechen dem Stand bei Drucklegung. Die hier abgebildeten oder erwähnten Namen anderer Firmen, Institutionen oder Publikationen und deren jeweilige Logos sind eingetragene Warenzeichen ihrer jeweiligen Inhaber. Ihre Verwendung stellt in keiner Form eine Beanspruchung des jeweiligen Warenzeichens oder das Bestehen einer Verbindung zwischen den Warenzeicheninhabern und BEHRINGER® dar. Für die Richtigkeit und Vollständigkeit der enthaltenen Beschreibungen, Abbildungen und Angaben übernimmt BEHRINGER® keinerlei Gewähr. Abgebildete Farben und Spezifikationen können geringfügig vom Produkt abweichen. BEHRINGER®-Produkte sind nur über autorisierte Händler erhältlich. Distributoren und Händler sind keine Handlungsbevollmächtigten von BEHRINGER® und haben keinerlei Befugnis, BEHRINGER® in irgendeiner Weise, sei es ausdrücklich oder durch schlüssiges Handeln, rechtlich zu binden. Diese Bedienungsanleitung ist urheberrechtlich geschützt. Jede Vervielfältigung, bzw. jeder Nachdruck, auch auszugsweise, und jede Wiedergabe der Abbildungen, auch in verändertem Zustand, ist nur mit schriftlicher Zustimmung der Firma BEHRINGER Spezielle Studiotechnik GmbH gestattet. BEHRINGER ist ein eingetragenes Warenzeichen.

ALLE RECHTE VORBEHALTEN. © 2005 BEHRINGER Spezielle Studiotechnik GmbH.
BEHRINGER Spezielle Studiotechnik GmbH, Hanns-Martin-Schleyer-Str. 36-38, 47877 Willich-Münchheide II, Deutschland.
Tel. +49 2154 9206 0, Fax +49 2154 9206 4903