

Pioneer

CDJ-850

**MULTI PLAYER
LECTEUR DE MULTI
MULTI-PLAYER**

<http://www.prodjnet.com/support/>

The Pioneer website listed above provides answers to frequently asked questions, information about software, and other up-to-date data of assistance to our customers.

Le site Web de Pioneer ci-dessus fournit des réponses aux questions souvent posées, des informations au sujet des logiciels et d'autres données mises à jour afin de venir en aide à notre clientèle.

Auf der oben angegebenen Pioneer-Website werden unseren Kunden Antworten auf häufig gestellte Fragen, Informationen über Software und weitere Unterstützung mit neuesten Daten angeboten.

<http://www.prodjnet.com/rekordbox/support/>

For inquiries on rekordbox, please see the support site indicated above.

Pour toute demande d'informations au sujet de rekordbox, veuillez consulter le site d'assistance indiqué ci-dessus.

Für Anfragen über rekordbox sehen Sie bitte die oben angegebene Support-Site.

Operating Instructions
Mode d'emploi
Bedienungsanleitung



Thank you for buying this Pioneer product. Please read through these operating instructions so you will know how to operate your model properly. After you have finished reading the instructions, put them away in a safe place for future reference. In some countries or regions, the shape of the power plug and power outlet may sometimes differ from that shown in the explanatory drawings. However the method of connecting and operating the unit is the same.

IMPORTANT



The lightning flash with arrowhead symbol, within an equilateral triangle, is intended to alert the user to the presence of uninsulated "dangerous voltage" within the product's enclosure that may be of sufficient magnitude to constitute a risk of electric shock to persons.

CAUTION

**RISK OF ELECTRIC SHOCK
DO NOT OPEN**

CAUTION:

TO PREVENT THE RISK OF ELECTRIC SHOCK, DO NOT REMOVE COVER (OR BACK). NO USER-SERVICEABLE PARTS INSIDE. REFER SERVICING TO QUALIFIED SERVICE PERSONNEL.



The exclamation point within an equilateral triangle is intended to alert the user to the presence of important operating and maintenance (servicing) instructions in the literature accompanying the appliance.

D3-4-2-1-1_A1_En

Replacement and mounting of an AC plug on the power supply cord of this unit should be performed only by qualified service personnel.

IMPORTANT: THE MOULDED PLUG

This appliance is supplied with a moulded three pin mains plug for your safety and convenience. A 5 amp fuse is fitted in this plug. Should the fuse need to be replaced, please ensure that the replacement fuse has a rating of 5 amps and that it is approved by ASTA or BSI to BS1362.

Check for the ASTA mark  or the BSI mark  on the body of the fuse.

If the plug contains a removable fuse cover, you must ensure that it is refitted when the fuse is replaced. If you lose the fuse cover the plug must not be used until a replacement cover is obtained. A replacement fuse cover can be obtained from your local dealer.

If the fitted moulded plug is unsuitable for your socket outlet, then the fuse shall be removed and the plug cut off and disposed of safely. There is a danger of severe electrical shock if the cut off plug is inserted into any 13 amp socket.

If a new plug is to be fitted, please observe the wiring code as shown below. If in any doubt, please consult a qualified electrician.

IMPORTANT: The wires in this mains lead are coloured in accordance with the following code:

Blue : Neutral Brown : Live

As the colours of the wires in the mains lead of this appliance may not correspond with the coloured markings identifying the terminals in your plug, proceed as follows;

The wire which is coloured BLUE must be connected to the terminal which is marked with the letter **N** or coloured BLACK.

The wire which is coloured BROWN must be connected to the terminal which is marked with the letter **L** or coloured RED.

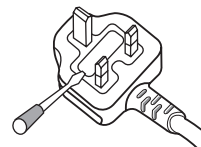

How to replace the fuse: Open the fuse compartment with a screwdriver and replace the fuse.

D3-4-2-1-2-2*_A2_En



If you want to dispose this product, do not mix it with general household waste. There is a separate collection system for used electronic products in accordance with legislation that requires proper treatment, recovery and recycling.

Private households in the member states of the EU, in Switzerland and Norway may return their used electronic products free of charge to designated collection facilities or to a retailer (if you purchase a similar new one).

For countries not mentioned above, please contact your local authorities for the correct method of disposal.

By doing so you will ensure that your disposed product undergoes the necessary treatment, recovery and recycling and thus prevent potential negative effects on the environment and human health.

K058b_A1_En

WARNING

This equipment is not waterproof. To prevent a fire or shock hazard, do not place any container filled with liquid near this equipment (such as a vase or flower pot) or expose it to dripping, splashing, rain or moisture.

D3-4-2-1-3_A1_En

WARNING

Before plugging in for the first time, read the following section carefully.

The voltage of the available power supply differs according to country or region. Be sure that the power supply voltage of the area where this unit will be used meets the required voltage (e.g., 230 V or 120 V) written on the rear panel.

D3-4-2-1-4*_A1_En

WARNING

To prevent a fire hazard, do not place any naked flame sources (such as a lighted candle) on the equipment.

D3-4-2-1-7a_A1_En

VENTILATION CAUTION

When installing this unit, make sure to leave space around the unit for ventilation to improve heat radiation (at least 5 cm at rear, and 5 cm at each side).

WARNING

Slots and openings in the cabinet are provided for ventilation to ensure reliable operation of the product, and to protect it from overheating. To prevent fire hazard, the openings should never be blocked or covered with items (such as newspapers, table-cloths, curtains) or by operating the equipment on thick carpet or a bed.

D3-4-2-1-7b*_A1_En

Operating Environment

Operating environment temperature and humidity: +5 °C to +35 °C (+41 °F to +95 °F); less than 85 %RH (cooling vents not blocked)

Do not install this unit in a poorly ventilated area, or in locations exposed to high humidity or direct sunlight (or strong artificial light)

D3-4-2-1-7c*_A1_En

When using this product, confirm the safety information shown on the bottom of the unit.

D3-4-2-2-4_B1_En

If the AC plug of this unit does not match the AC outlet you want to use, the plug must be removed and appropriate one fitted. Replacement and mounting of an AC plug on the power supply cord of this unit should be performed only by qualified service personnel. If connected to an AC outlet, the cut-off plug can cause severe electrical shock. Make sure it is properly disposed of after removal. The equipment should be disconnected by removing the mains plug from the wall socket when left unused for a long period of time (for example, when on vacation).

D3-4-2-2-1a_A1_En

CAUTION

The \odot switch on this unit will not completely shut off all power from the AC outlet. Since the power cord serves as the main disconnect device for the unit, you will need to unplug it from the AC outlet to shut down all power. Therefore, make sure the unit has been installed so that the power cord can be easily unplugged from the AC outlet in case of an accident. To avoid fire hazard, the power cord should also be unplugged from the AC outlet when left unused for a long period of time (for example, when on vacation).

D3-4-2-2-2a*_A1_En

POWER-CORD CAUTION

Handle the power cord by the plug. Do not pull out the plug by tugging the cord and never touch the power cord when your hands are wet as this could cause a short circuit or electric shock. Do not place the unit, a piece of furniture, etc., on the power cord, or pinch the cord. Never make a knot in the cord or tie it with other cords. The power cords should be routed such that they are not likely to be stepped on. A damaged power cord can cause a fire or give you an electrical shock. Check the power cord once in a while. When you find it damaged, ask your nearest PIONEER authorized service center or your dealer for a replacement.

5002*_A1_En

CAUTION

This product is a class 1 laser product classified under the Safety of laser products, IEC 60825-1:2007.

CLASS 1 LASER PRODUCT

D58-5-2-2a_A1_En

How to read this manual

The names of displays, menus, and buttons in this manual are enclosed in brackets. (e.g. [MASTER] channel, [ON/OFF], [File] menu)

- The Operating Instructions of rekordbox can be viewed from the rekordbox [Help] menu after installing rekordbox.

01 Before start

Features 5

02 Before you start

What's in the box..... 6
Supported sources..... 6
Usable discs and USB devices 6
Playable music file formats..... 7
Functions usable in combination with a computer..... 8
About the rekordbox music management software 9
About the driver software (Windows)..... 10

03 Part names and functions

Control panel 12
Rear panel..... 13
Front panel..... 13
Main unit display..... 14
Jog dial display section..... 14

04 Connections

Basic style..... 15

05 Operations

Setting the source to be played 16
Using the [BROWSE] button 16
Using the [TAG LIST] button..... 17
Using the [INFO] button 18
Playback..... 19
Setting Cue 19
Setting Loop..... 20
Storing cue and loop points..... 21
Adjusting the playing speed (Tempo control) 22
Operating the jog dial 22
Operations in combination with a DJ mixer 23
Using the DJ software 23
Changing the settings 23

06 Additional information

Troubleshooting 25
Error messages 26
List of MIDI Messages 26
List of icons displayed on the main unit display section..... 27
Cautions on use 27
Handling discs 27
Disclaimer..... 27
Cautions on copyrights..... 28
Using the support site 28
Specifications..... 28

Before start

Features

This unit is a DJ player that carries over the technology of the Pioneer CDJ series, the world standard in club players. It is a multi player for DJs supporting a variety of sources, enabling full-fledged DJ play easily.

MULTI MEDIA, MULTI FORMAT

This unit can play not only music CDs (CD-DA), but also music files (MP3, AAC, WAV and AIFF) recorded on mass storage class USB devices (flash memory devices and hard discs) and CD-R/-RW discs. It can also be used as DJ software controller and audio interface.

rekordbox™

rekordbox, a music management software application exclusively for Pioneer DJ players, is included. It allows music files on a computer to be managed in a variety of ways (analysis, setting, creation, storage of playback history, etc.). Also, music files managed with rekordbox can be transferred to USB devices for convenience in selecting tracks, operating playlists and so on when the USB device is connected to this unit.

USB Export

This function can be used to transfer rekordbox music files and management data using USB devices. This eliminates the need to take your computer to the disco or club.

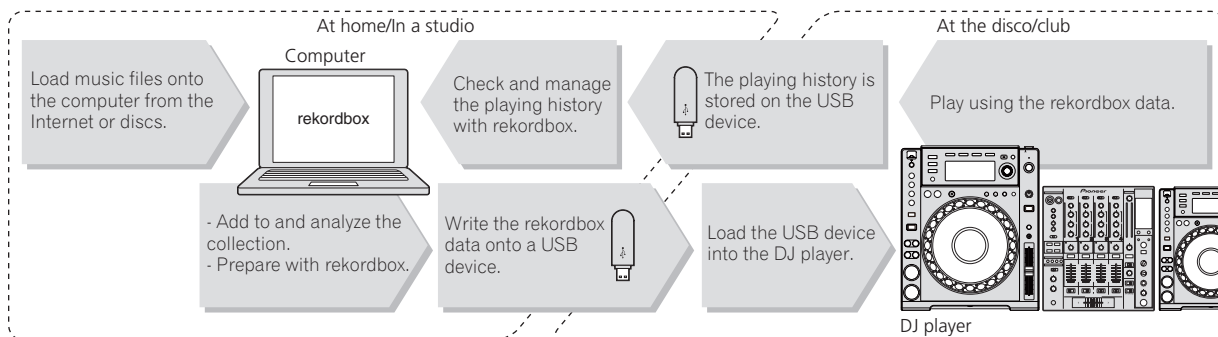

DISPLAY

The combination of a GUI displaying music file information in easily understandable fashion and a rotary selector with easy operation lets you select tracks with no stress.

WAVE DISPLAY

This unit is equipped with a 100 x 7 dot WAVE display.

TAG LIST

In addition to playlists prepared using rekordbox, tracks to be played next can be temporarily collected inside the CDJ-850. The music files added to the tag list can be displayed as a list. This function is extremely convenient for selecting tracks during live performances.

KEYWORD SEARCH

Keyword searching, letter jumping and other functions let you quickly and precisely search for the desired music file.

HISTORY MEMORY

The CDJ-850 is equipped with a history function storing the playing history of music files. Playlists can be created from this playing history using rekordbox.

Before you start

What's in the box

- CD-ROM (rekordbox license key attached)
- Power cord
- Audio cable
- Control cord
- Disc force eject pin (mounted on bottom of product)
- Warranty card
- Operating instructions (this document)

Supported sources

This unit supports the sources listed below.

- Discs (page 6)
- USB devices (page 7)
- Computers (page 8)





Install the software onto the computer from the included CD-ROM. The included CD-ROM contains the following two software programs.

- rekordbox music management software
- Driver software

Usable discs and USB devices

About discs

This unit can play the discs shown below.

Type	Mark ¹	Compatible formats
CD		<ul style="list-style-type: none">• Music CD (CD-DA)
CD-R		<ul style="list-style-type: none">• Music CD (CD-DA)• MP3• AAC• WAV• AIFF
CD-RW		
CD-TEXT ²		Music CD (CD-DA)

¹ Discs on which the marks on this table are indicated on the disc label, package or jacket can be played.

² Titles, album names and artist names recorded in the CD-Text data are displayed. When multiple text data are recorded on the disc, the information for the first text data is displayed.

❖ Discs that cannot be played

- DTS-CD
- Photo CDs
- Video CDs
- CD Graphics (CD-G) discs
- Unfinalized CDs
- DVD

❖ About CD-R/-RW discs

Music files (MP3/AAC/WAV/AIFF) recorded on CD-R/-RW discs can be played.

Folder layers	Max. 8 levels (files in folders beyond the 8th level cannot be played)
Max. number of folders	1 000 folders
Max. number of files	1 000 files

When there are many folders or files, some time may be required for loading.

❖ About discs created on computers

Depending on the application settings and the computer's environmental settings, it may not be possible to play certain discs. Record the disc in a format supported on this unit. For details, contact your application's retailer.

If the recording quality is poor due to the disc's properties, scratches or dirt on the disc or dirt on the recording lens, it may not be possible to play the disc.

❖ Creating backup discs

When CD-R/-RW discs are paused or left in the pause mode at cue points for long periods of time, it may become difficult to play the disc at that point, due to the properties of the disc. Also, when a specific point is looped repeatedly an extremely large number of times, it may become difficult to play that point.

When playing valuable discs, we recommend making backup discs.

❖ About Copy Control CDs and DualDiscs

This unit is designed to CD standards. Operation and performance of discs with standards other than CD standards is not guaranteed.

❖ About 8 cm single CDs

8 cm single CDs cannot be played on the CDJ-850. Do not mount 8 cm adapters on CDs and play them on the CDJ-850. The adapter could fall off as the disc spins, damaging the disc or the player.

About USB devices

This unit supports USB mass storage class USB devices (external hard disks, portable flash memory devices, digital audio players, etc.).

Folder layers	Max. 8 layers
Max. number of folders	1 000 folders
Max. number of files	10 000 files (1 000 files for files not managed by rekordbox)
Supported file systems	FAT16, FAT32 and HFS+ (NTFS is not supported.)

When there are many folders or files, some time may be required for loading. Folders and files exceeding the limits cannot be displayed.

❖ USB devices that cannot be used

- Optical disk type devices such as external DVD/CD drives, etc., are not supported.
- USB hubs cannot be used.

❖ Cautions on using USB devices

- Some USB devices may not operate properly. Please note that Pioneer will accept no responsibility whatsoever for loss of data recorded on USB devices.
- It may happen that, when a current above the allowable level is detected in this unit's USB port, the **[USB STOP]** indicator flashes, the power supply to the USB device is cut off and communications with the USB device are interrupted. To restore normal operation, disconnect the USB device from this unit. Avoid reusing USB devices for which an excess current has been detected. If normal operation is not restored (if communications cannot be established) after the above procedure is performed, try turning off this unit's power then turning it back on.
- If multiple partitions are set for the USB device, the device may not be recognized.
- USB devices equipped with flash card readers may not operate.
- Depending on the USB device you are using, the desired performance may not be achieved.

Playable music file formats

This unit supports music files in the formats shown below.

Type	File extension	Compatible formats	Bit depth	Bit rate	Sampling frequency	Encoding method
MP3	.mp3	MPEG-1	16 bit	32 kbps to 320 kbps	32 kHz, 44.1 kHz, 48 kHz	CBR, VBR
AAC	.m4a, .aac and .mp4	MPEG-4 AAC LC	16 bit	16 kbps to 320 kbps	32 kHz, 44.1 kHz, 48 kHz	CBR, VBR
WAV	.wav	WAV	16 bit, 24 bit	—	44.1 kHz, 48 kHz	Uncompressed PCM
AIFF	.aif, .aiff	AIFF	16 bit, 24 bit	—	44.1 kHz, 48 kHz	Uncompressed PCM

About MP3 files

MP3 files can have a constant bit rate (CBR) or a variable bit rate (VBR). Both types of files can be played on the CDJ-850, but the search and super fast search functions are slower with VBR files. If your priority is operability, we recommend recording MP3 files in CBR.

About AAC files

- AAC is the abbreviation of "Advanced Audio Coding", a basic format of audio compression technology used for MPEG-2 and MPEG-4.
- The file format and extension of AAC data depends on the application used to create the data.
- In addition to AAC files with the extension ".m4a" encoded with iTunes®, files with the extensions ".aac" and ".mp4" can also be played. Note, however, that copyright-protected AAC files purchased for example at the iTunes Music Store cannot be played. Also, some files may not be playable, depending on the version of iTunes used for encoding.

Functions usable in combination with a computer

About the included CD-ROM

This unit can be used in combination with a computer when the software is installed onto the computer from the included CD-ROM. The included CD-ROM contains the following two software programs.

❖ rekordbox music management software

Music files used for DJ play can be managed. The management information can be transferred using USB devices (page 9).

❖ Driver software

When operating DJ software on the computer using this unit, the sound of the music file that is playing can be output from this unit (page 10).

- There is no need to install the driver software when using Mac OS X.

Software end user license agreement

This Software End User License Agreement ("Agreement") is between you (both the individual installing the Program and any single legal entity for which the individual is acting) ("You" or "Your") and PIONEER CORPORATION ("Pioneer").

TAKING ANY STEP TO SET UP OR INSTALL THE PROGRAM MEANS THAT YOU ACCEPT ALL OF THE TERMS OF THIS LICENSE AGREEMENT. PERMISSION TO DOWNLOAD AND/OR USE THE PROGRAM IS EXPRESSLY CONDITIONED ON YOUR FOLLOWING THESE TERMS. WRITTEN OR ELECTRONIC APPROVAL IS NOT REQUIRED TO MAKE THIS AGREEMENT VALID AND ENFORCEABLE. IF YOU DO NOT AGREE TO ALL OF THE TERMS OF THIS AGREEMENT, YOU ARE NOT AUTHORIZED TO USE THE PROGRAM AND MUST STOP INSTALLING IT OR UNINSTALL IT, AS APPLICABLE.

1 Definitions

- 1 "Documentation" means written documentation, specifications and help content made generally available by Pioneer to aid in installing and using the Program.
- 2 "Program" means all or any part of Pioneer's software licensed to You by Pioneer under this Agreement.

2 Program license

- 1 Limited License. Subject to this Agreement's restrictions, Pioneer grants to You a limited, non-exclusive, nontransferable, license (without the right to sublicense):
 - a To install a single copy of the Program on the hard disk drive of Your computer, to use the Program only for Your personal purpose complying with this Agreement and the Documentation ("Authorized Use");
 - b To use the Documentation in support of Your Authorized Use; and
 - c To make one copy of the Program solely for backup purposes, provided that all titles and trademark, copyright and restricted rights notices are reproduced on the copy.
- 2 Restrictions. You will not copy or use the Program or Documentation except as expressly permitted by this Agreement. You will not transfer, sublicense, rent, lease or lend the Program, or use it for third-party training, commercial time-sharing or service bureau use. You will not Yourself or through any third party modify, reverse engineer, disassemble or decompile the Program, except to the extent expressly permitted by applicable law, and then only after You have notified Pioneer in writing of Your intended activities. You will not use the Program on multiple processors without Pioneer's prior written consent.
- 3 Ownership. Pioneer or its licensor retains all right, title and interest in and to all patent, copyright, trademark, trade secret and other intellectual property rights in the Program and

Documentation, and any derivative works thereof. You do not acquire any other rights, express or implied, beyond the limited license set forth in this Agreement.

- 4 No Support. Pioneer has no obligation to provide support, maintenance, upgrades, modifications or new releases for the Program or Documentation under this Agreement.

3 Warranty disclaimer

THE PROGRAM AND DOCUMENTATION ARE PROVIDED "AS IS" WITHOUT ANY REPRESENTATIONS OR WARRANTIES, AND YOU AGREE TO USE THEM AT YOUR SOLE RISK. TO THE FULLEST EXTENT PERMISSIBLE BY LAW, PIONEER EXPRESSLY DISCLAIMS ALL WARRANTIES OF ANY KIND WITH RESPECT TO THE PROGRAM AND DOCUMENTATION, WHETHER EXPRESS, IMPLIED, STATUTORY, OR ARISING OUT OF COURSE OF PERFORMANCE, COURSE OF DEALING OR USAGE OF TRADE, INCLUDING ANY WARRANTIES OF MERCHANTABILITY, FITNESS FOR A PARTICULAR PURPOSE, SATISFACTORY QUALITY, ACCURACY, TITLE OR NON-INFRINGEMENT.

4 Damages and remedies for breach

You agree that any breach of this Agreement's restrictions would cause Pioneer irreparable harm for which money damages alone would be inadequate. In addition to damages and any other remedies to which Pioneer may be entitled, You agree that Pioneer may seek injunctive relief to prevent the actual, threatened or continued breach of this Agreement.

5 Termination

Pioneer may terminate this Agreement at any time upon Your breach of any provision. If this Agreement is terminated, You will stop using the Program, permanently delete it from the computer where it resides, and destroy all copies of the Program and Documentation in Your possession, confirming to Pioneer in writing that You have done so. Sections 2.2, 2.3, 2.4, 3, 4, 5 and 6 will continue in effect after this Agreement's termination.

6 General terms

- 1 Limitation of Liability. In no event will Pioneer or its subsidiaries be liable in connection with this Agreement or its subject matter, under any theory of liability, for any indirect, incidental, special, consequential or punitive damages, or damages for lost profits, revenue, business, savings, data, use, or cost of substitute procurement, even if advised of the possibility of such damages or if such damages are foreseeable. In no event will Pioneer's liability for all damages exceed the amounts actually paid by You to Pioneer or its subsidiaries for the Program. The parties acknowledge that the liability limits and risk allocation in this Agreement are reflected in the Program price and are essential elements of the bargain between the parties, without which Pioneer would not have provided the Program or entered into this Agreement.
- 2 The limitations or exclusions of warranties and liability contained in this Agreement do not affect or prejudice Your statutory rights as consumer and shall apply to You only to the extent such limitations or exclusions are permitted under the laws of the jurisdiction where You are located.
- 3 Severability and Waiver. If any provision of this Agreement is held to be illegal, invalid or otherwise unenforceable, that provision will be enforced to the extent possible or, if incapable of enforcement, deemed to be severed and deleted from this Agreement, and the remainder will continue in full force and effect. The waiver by either party of any default or breach of this Agreement will not waive any other or subsequent default or breach.
- 4 No Assignment. You may not assign, sell, transfer, delegate or otherwise dispose of this Agreement or any rights or obligations under it, whether voluntarily or involuntarily, by operation of law or otherwise, without Pioneer's prior written consent. Any purported assignment, transfer or delegation by You will be null and void. Subject to the foregoing, this Agreement will be binding upon and will inure to the benefit of the parties and their respective successors and assigns.
- 5 Entire Agreement. This Agreement constitutes the entire agreement between the parties and supersedes all prior or contemporaneous agreements or representations, whether

written or oral, concerning its subject matter. This Agreement may not be modified or amended without Pioneer's prior and express written consent, and no other act, document, usage or custom will be deemed to amend or modify this Agreement.

- 6 You agree that this Agreement shall be governed and construed by and under the laws of Japan.

Cautions on installing the software

Read *Software end user license agreement* carefully before installing rekordbox and the driver software.

- The included CD-ROM contains installation programs in the following 12 languages.
English, French, German, Italian, Dutch, Spanish, Portuguese, Russian, Chinese (simplified characters), Chinese (traditional characters), Korean, Japanese.
- When using rekordbox with an operating system in a different language, follow the instructions on the screen to select **[English]**.

Supported operating systems	rekordbox	Driver software
Mac OS X (10.4.6 and later)	✓	①
Windows® 7 Home Premium/Professional/Ultimate	32-bit version	✓
	64-bit version	✓②
Windows Vista® Home Basic/Home Premium/Business/Ultimate	32-bit version	✓
	64-bit version	✓②
Windows® XP Home edition/Professional (SP2 and later)	32-bit version	✓

① There is no need to install the driver software when using Mac OS X.

② When using a 64-bit version of Windows, the driver software can only be used for 32-bit applications.

❖ Minimum operating environment for rekordbox

- CPU:
 - For Mac OS X, Macintosh computer equipped with a 1.83 GHz or greater Intel® Core™ Duo (or compatible) processor
 - For Windows® 7, Windows Vista® and Windows® XP, PC/AT compatible computer equipped with a 2 GHz or greater Intel® Pentium® 4 (or compatible) processor
- Required memory: 1 GB or more of RAM
- Hard disc: 250 MB or more of free space (not including space for storing music files, etc.)
- CD drive: Optical disc drive on which the CD-ROM can be read
- Sound: Audio output to speakers, headphones, etc. (internal or external audio device)
- Internet connection: For user registration and inquiries, use a web browser supporting 128-bit SSL (Safari 2.0 or greater, Internet Explorer® 6.0 or greater, etc.).
- USB port: A USB port for connection of a USB device (flash memory, hard disc, etc.) is required to transfer music files to the USB device.

- Operation is not guaranteed on all computers, even those with the operating environment described above.
- Even with the required memory capacity indicated for the operating environment above, in the cases described below the software may not provide full functionality and performance due to lack of memory. In this case, take the necessary measures to ensure sufficient free memory. We recommend adding extra memory in order to achieve stable performance.
 - When there are many tracks being managed in the rekordbox library
 - When resident programs and services are running
- Depending on the computer's power settings, etc., the CPU and hard disc processing capacity may be insufficient. When using laptop computers in particular, always keep the AC power connected and set the computer to maximum performance conditions when using rekordbox.
- Note that problems may arise in the operation of rekordbox due to other software being used together with it.

About the rekordbox music management software

rekordbox is a software program for purchasers of the CDJ-850 or other Pioneer DJ players to manage the music files they use for DJ play.

- rekordbox may be used for classifying and searching for music files stored on your computer as well as creating playlists, all of which can help improve your DJ performance.
- rekordbox allows the detecting, measuring, and editing of beats, tempos (BPM), and other elements of your music files prior to a performance.

Installing rekordbox

❖ About the installation procedure (Macintosh)

Read *Cautions on installing the software* carefully before installing rekordbox.

- Authorization of the computer's administrator is required to install and uninstall rekordbox.
Log on as the user which was set as the computer's administrator before installing.

1 When the included CD-ROM is inserted into the computer's CD drive, the CD drive opens on the screen. Double-click the **[CD_menu.app]** icon.

- If the CD drive does not open on the screen when the CD-ROM is inserted, use Finder to open the CD drive, then double-click the **[CD_menu.app]** icon.

<**[CD.menu.app]** icon>

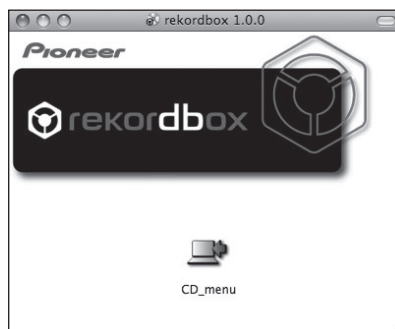

2 When the CD-ROM's menu is displayed, select **[rekordbox: Install Music Management Software]**, then click **[Start]**.

<**CD-ROM menu**>

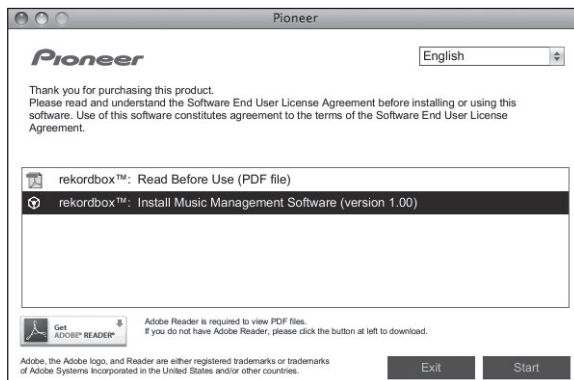

- To close the CD-ROM menu, click **[Exit]**.

3 Install rekordbox following the instructions on the screen.

❖ About the installation procedure (Windows)

Read *Cautions on installing the software* carefully before installing rekordbox.

- Authorization of the computer's administrator is required to install and uninstall rekordbox.
Log on as the user registered as the computer's administrator before installing rekordbox.

1 Insert the included CD-ROM into the computer's CD drive.

The CD-ROM menu is displayed.

- If the CD-ROM menu does not appear when the CD-ROM is inserted, open the CD drive from [Computer (or My Computer)] in the [Start] menu, then double-click the [CD_menu.exe] icon.

2 When the CD-ROM's menu is displayed, select [rekordbox: Install Music Management Software], then click [Start].

<CD-ROM menu>

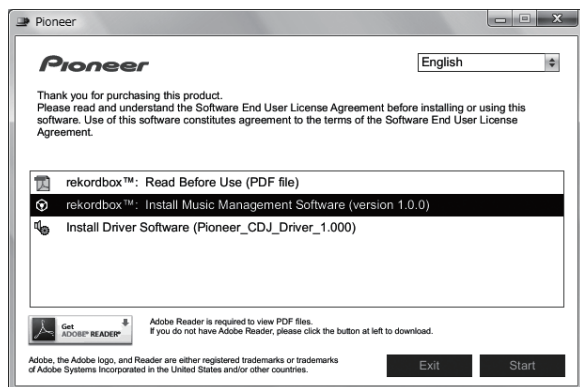

- To close the CD-ROM menu, click [Exit].

3 Install rekordbox following the instructions on the screen.

- Click [Cancel] to cancel installation after it has started.

Launching rekordbox

Log on as the user which was set as the computer's administrator before using rekordbox.

- When rekordbox is started up for the first time, the license key must be input. The license key is affixed to the CD-ROM package.
- When rekordbox is started up, the operating instructions can be viewed from the rekordbox [Help] menu.

❖ For Mac OS X

Open the [Application] folder with Finder, then double-click [rekordbox 1.x.x.app].

- The 1.x.x indicates the rekordbox version.

❖ For Windows® 7, Windows Vista® and Windows® XP

Click on the Windows [Start] menu button, then [All Programs] > [Pioneer] > [rekordbox 1.x.x] > [rekordbox 1.x.x].

- The 1.x.x indicates the rekordbox version.

About the driver software (Windows)

This driver software is an exclusive ASIO driver for outputting audio signals from the computer. To use the CDJ-850 connected to a computer on which Windows is installed, install the driver software on the computer beforehand.

Installing the driver software

❖ Before installing the driver software

- Read *Cautions on installing the software* on page 9 carefully.
- Turn off this unit's power switch, then disconnect the USB cable connecting this unit and the computer.
- If any other programs are running on the computer, quit them.
- To install or uninstall the driver software, you need to be authorized by the administrator of your computer. Log on as the administrator of your computer before proceeding with the installation.
- If you connect this unit to your computer without installing the driver software first, an error may occur on your computer depending on the system environment.
- If installation of the driver software is interrupted after it has started, start the installation procedure over again from the beginning.

1 Insert the included CD-ROM into the computer's CD drive.

The CD-ROM menu is displayed.

- If the CD-ROM menu does not appear when the CD-ROM is inserted, open the CD drive from [Computer (or My Computer)] in the [Start] menu, then double-click the [CD_menu.exe] icon.

2 When the CD-ROM menu appears, select [Install Driver Software (Pioneer_CDJ_Driver)], then click [Start].

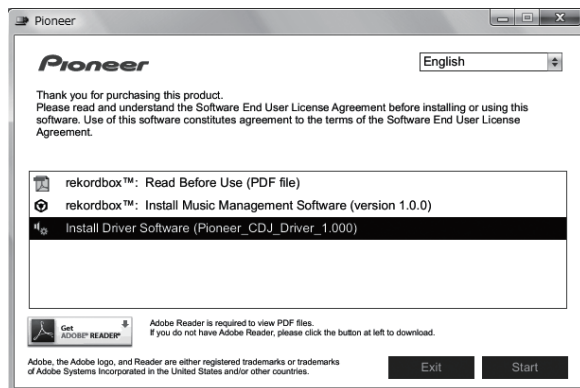

- To close the CD-ROM menu, click [Exit].

3 Proceed with installation according to the instructions on the screen.

If [Windows Security] appears on the screen while the installation is in progress, click [Install this driver software anyway] and continue with the installation.

- When installing on Windows XP
If [Hardware Installation] appears on the screen while the installation is in progress, click [Continue Anyway] and continue with the installation.
- When the installation program is completed, a completion message appears.

Connecting the CDJ-850 and computer

1 Connect this unit to your computer via a USB cable.

For instructions on connecting, see *Using DJ software* on page 15.

2 Press [P] 88.

Turn on the power of this unit.

3 Press [PC] 16.

The [CONNECTED] screen appears on the main unit display.

- The message [Installing device driver software] may appear when the CDJ-850 is connected to the computer for the first time or when it is reconnected to the computer's USB port. Wait until the [Your devices are ready for use] message appears.
- When installing on Windows XP
 - [Can Windows connect to Windows Update to search for software?] may appear while the installation is in progress. Select [No, not this time] and click [Next] to continue with the installation.
 - [What do you want the wizard to do?] may appear while the installation is in progress. Select [Install the software automatically (Recommended)] and click [Next] to continue with the installation.
 - If [Hardware Installation] appears on the screen while the installation is in progress, click [Continue Anyway] and continue with the installation.

Adjusting the buffer size

This unit functions as an audio device conforming to the ASIO standards.

- If an application using this unit as the default audio device (DJ software, etc.) is running, quit that application before adjusting the buffer size.

Click Windows [Start] menu >[All Programs]>[Pioneer]>[Pioneer CDJ]>[Pioneer CDJ ASIO Settings Utility].

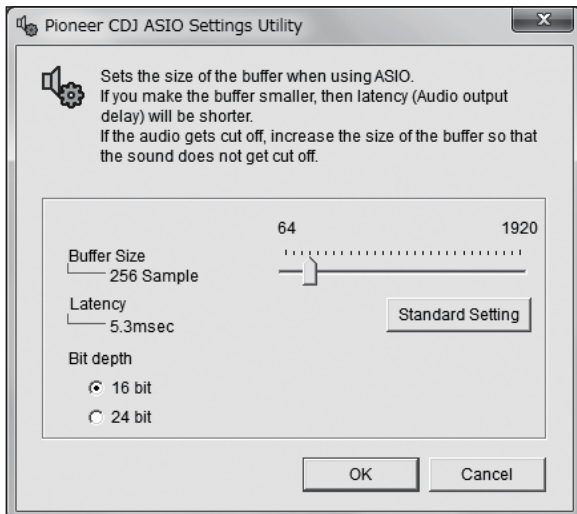

- A sufficiently large buffer size decreases the chance of sound dropout (sound interruption) but increases audio signal transmission delay (latency).

Checking the version of the driver software

Click Windows [Start] menu >[All Programs]>[Pioneer]>[Pioneer CDJ]>[Pioneer CDJ Version Display Utility].

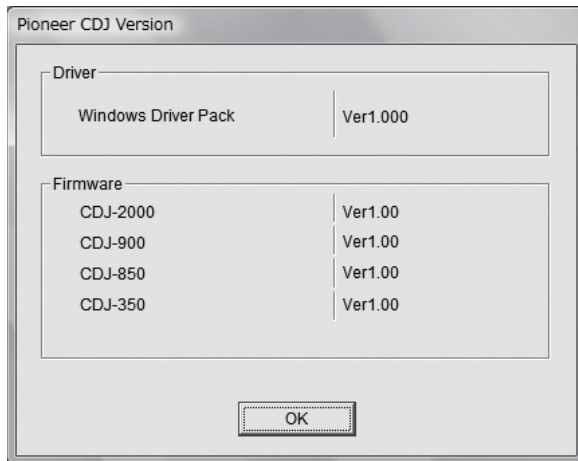

- You can check the firmware version of this unit on the screen.
- The firmware version is not displayed when the CDJ-850 is not connected to the computer or when the CDJ-850 and computer are not properly communicating.

Checking the latest information on the driver software

For the latest information on the driver software for exclusive use with this unit, visit our website shown below.
<http://www.prodjnet.com/support/>

Part names and functions

Control panel

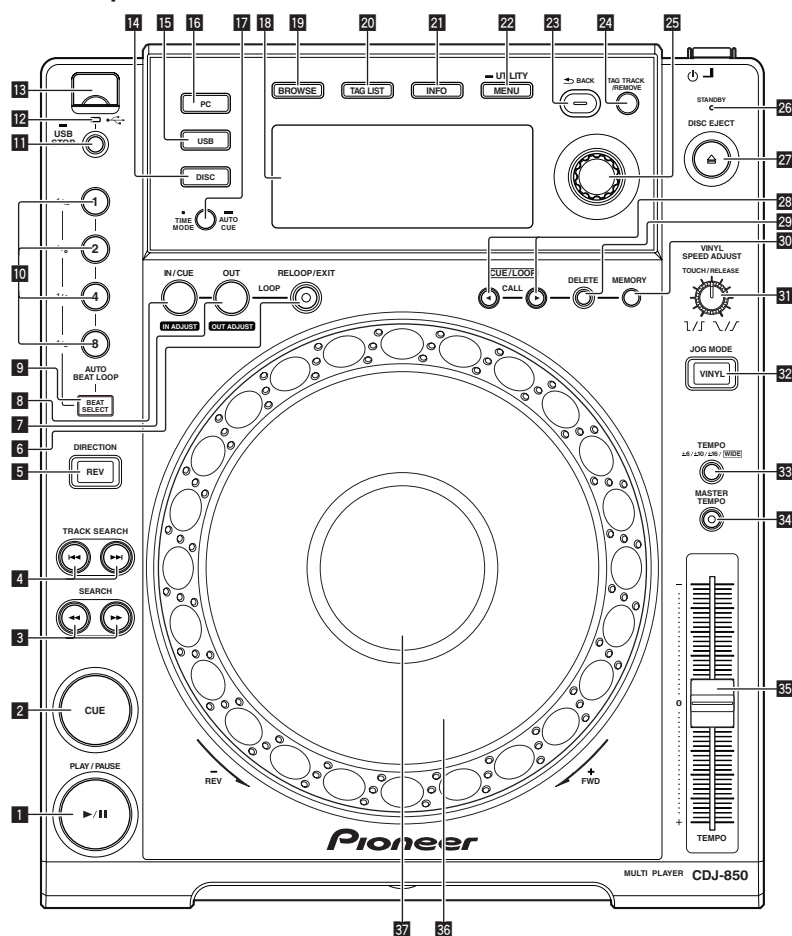

Rear panel

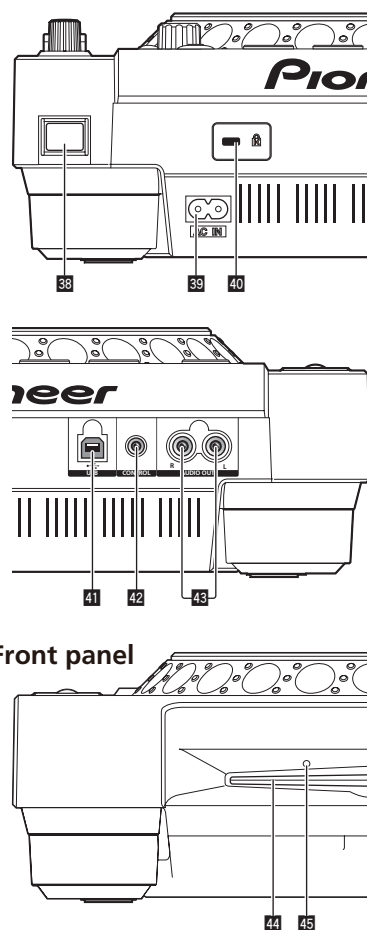

Control panel

1 PLAY/PAUSE ►/II (page 19)

- Use this to play/pause tracks.
- During playback, the indicator lights.
- When in the pause mode, the indicator flashes.

2 CUE (page 19)

- Use this to set and check cue points.
- When a cue point is set, the indicator lights.
- When in the pause mode, the indicator flashes.

3 SEARCH ◀◀, ▶▶ (page 19)

- The track is forwarded/reversed while the button is held in.

4 TRACK SEARCH ◀◀, ▶▶ (page 19)

- Use these to search for the beginnings of tracks.

5 DIRECTION REV (page 19)

- Use this to turn reverse playback on and off.

6 RELOOP/EXIT (page 21)

- Use this to return to loop playback (reloop) or cancel loop playback (loop exit).

7 LOOP OUT (OUT ADJUST) (page 20)

- Use this to set and fine-adjust the loop out point.

8 LOOP IN/CUE (IN ADJUST) (page 20)

- Use this to set and fine-adjust the loop in point.

9 BEAT SELECT (page 21)

- Use this to set the number of beats for auto beat loop playback.

10 AUTO BEAT LOOP (1, 2, 4, 8) (page 21)

- Use these to set the loop automatically according to the track's tempo (auto beat loop).

11 USB STOP (page 16)

- Press for at least 2 seconds before disconnecting the USB device.

12 USB indicator (page 16)

- This flashes when this unit is communicating with the USB device.

13 USB device insertion slot (page 16)

- Load the USB device here.

14 DISC (page 19)

- Press this to play the music files on a CD or CD-ROM.

15 USB (page 19)

- Press this to play the music files on a USB device.

16 PC (page 23)

- Press this to use DJ software.

17 TIME MODE (AUTO CUE) (page 20)

- When pressed once, the main unit display's time display mode (remaining time display or elapsed time display) switches.
- When pressed for over 1 second, auto cue turns on and off.

18 Main unit display (page 14)

19 BROWSE (page 16)

Press this to display the [BROWSE] screen.

20 TAG LIST (page 17)

Press this to display the [TAG LIST] screen.

21 INFO (page 18)

Press this to display the [INFO] screen.

22 MENU (UTILITY) (page 23)

- When pressed once, the menu screen is displayed.
- The [UTILITY] screen is displayed when this is pressed for over 1 second.

23 BACK (page 17)

- Press this once to return to the previous screen.
- Press for over 1 second to move to the top layer.

24 TAG TRACK/REMOVE (page 17)

Use these to add and remove tracks from the tag list.

25 Rotary selector (page 19)

- Turn the rotary selector to select tracks or folders.
- Press the rotary selector to enter.

26 STANDBY indicator (page 24)

This lights when the auto standby function is activated.

27 DISC EJECT ▲ (page 16)

Use this to eject discs.

28 CUE/LOOP CALL ◀▶ (page 21)

Use these to call out cue and loop points stored on the USB device.

29 DELETE (page 21)

Use this to delete cue and loop points stored on the USB device.

30 MEMORY (page 21)

Use this to store cue and loop points on the USB device.

31 VINYL SPEED ADJUST TOUCH/RELEASE (page 22)

Use this to adjust the speed at which playback slows down and stops when the top of the jog dial is pressed and the speed at which normal playback resumes when the top of the jog dial is released.

32 VINYL (JOG MODE) (page 22)

Use this to switch the jog dial mode.

33 TEMPO ±6, ±10, ±16, WIDE (page 22)

Use this to switch the playing speed adjustment range.

34 MASTER TEMPO (page 22)

Use this to turn the master tempo function on and off.

35 TEMPO (page 22)

Use this to adjust the track playing speed.

36 Jog dial (page 22)

This can be used for such operations as scratching, pitch bending, etc.

37 Jog dial display section (page 14)

Be sure to use the included power cord.

40 Kensington security slot

41 USB (page 15)

Connect to a computer.

42 CONTROL (page 15)

Connect the control cord (included) here.

43 AUDIO OUT L/R (page 15)

Connect the audio cables (included) here.

Front panel

44 Disc insertion slot

45 Disc force eject pin insertion hole

Rear panel

38 ⏻ (power switch)

This switches this unit's power between on and standby.

39 AC IN (page 15)

Connect this to a power outlet.
Connect the power cord after all the connections between devices have been completed.

Main unit display

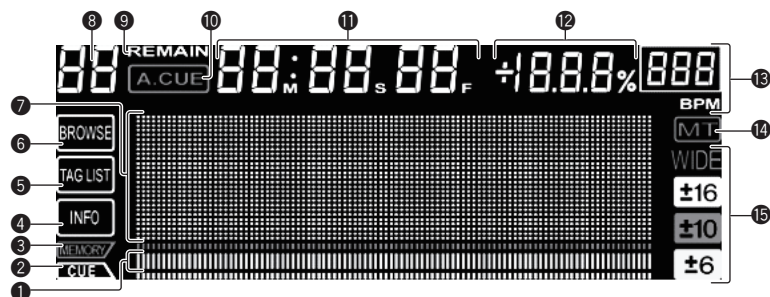

1 Playing address display

The track is displayed as a bar graph. Turns off from the left side when the remaining time is displayed. The entire graph flashes slowly when the remaining track time is under 30 seconds, then flashes quickly when the remaining track time is under 15 seconds.

2 CUE

The positions of currently set cue and loop points are displayed as marks.

3 MEMORY

Cue and loop points recorded on USB devices are displayed as marks.

4 INFO (page 18)

This lights when the [INFO] screen is displayed.

5 TAG LIST (page 17)

This lights when the [TAG LIST] screen is displayed.

6 BROWSE (page 16)

This lights when the [BROWSE] screen is displayed.

7 Information display section

The characters that can be displayed are letters A to Z, numbers 0 to 9 and certain symbols. "?" is displayed for other characters.

8 Track number

This displays the track number. It is not possible to display more than 100 tracks.

9 REMAIN

This lights when the time display is set to the remaining time.

10 A. CUE (page 20)

This lights when auto cue is set.

11 M, S, F (time display)

"M" indicates minutes, "S" seconds, "F" frames. There are 75 frames to a second.

12 % (playing speed display)

This indicates the percentage by which the playing speed is changed.

13 BPM

Displays BPM (Beats Per Minute) of the track currently being played.

14 MT

This lights when the master tempo is set.

15 WIDE, ±16, ±10, ±6

This indicates the range by which the playing speed can be adjusted.

Jog dial display section

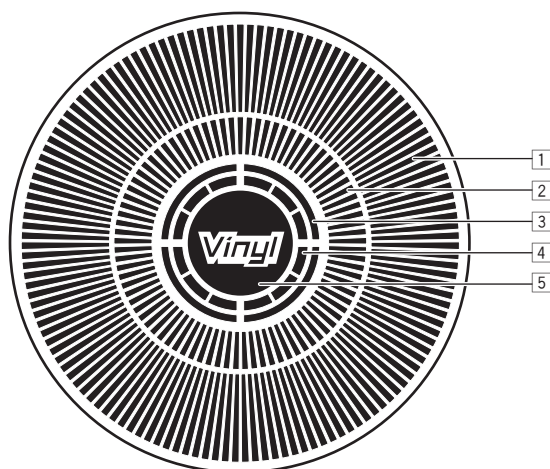

1 Operation display

This indicates the playing position, with one revolution equal to 135 frames. It turns during playback and stops in the pause mode.

2 Cue point display

3 Audio memory status display

This flashes when the audio memory is being written. It stops flashing, remaining lit, when writing is completed. It may not be possible to perform the real time cue operation while the audio memory is being written. The display also flashes when there is not enough memory due to scratch play.

4 Jog touch detection display

When the jog mode is set to VINYL, the top of the jog dial lights when pressed.

5 VINYL

This lights when the jog mode is set to VINYL.

Connections

Be sure to turn off the power and unplug the power cord from the power outlet whenever making or changing connections.

Refer to the operating instructions for the component to be connected.

Connect the power cord after all the connections between devices have been completed.

Be sure to use the included power cord.

Basic style

When connected to a Pioneer DJ mixer using the control cord (included), operations such as starting playback on this unit can be controlled using the DJ mixer's fader (page 23).

The fader start function can only be used when connected to a Pioneer DJ mixer.

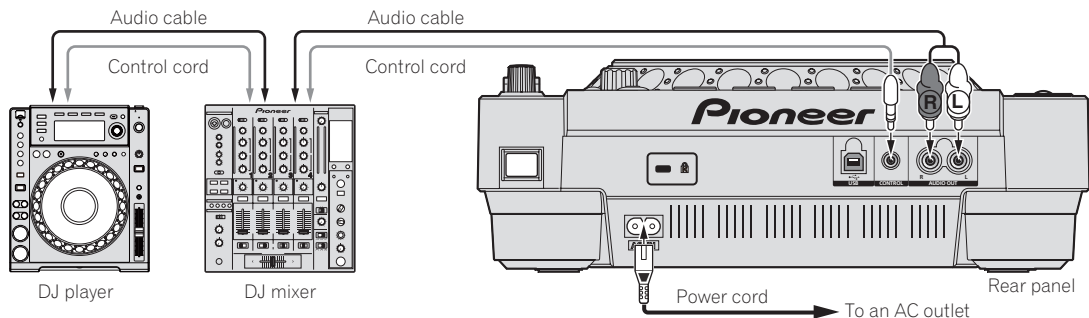

Using the relay play function

Relay playback on two DJ players is possible when the [CONTROL] terminals on this unit and the other Pioneer DJ player are interconnected using a control cord (page 23).

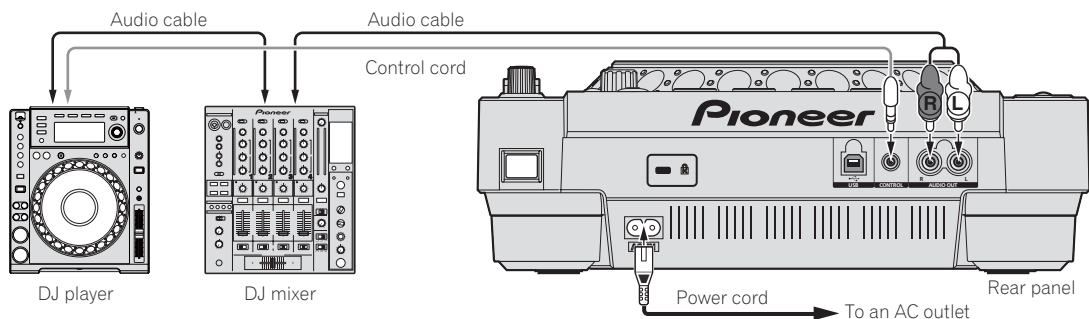

Using DJ software

When connected to a computer by USB cable, the DJ software can be operated with this units (page 23).

The sound of music files playing on the computer can be output from this unit (page 10).

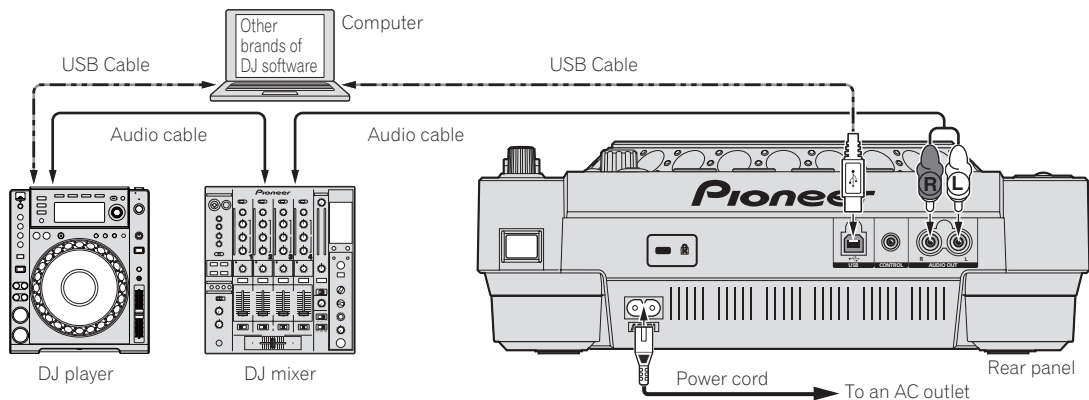

Operations

Setting the source to be played

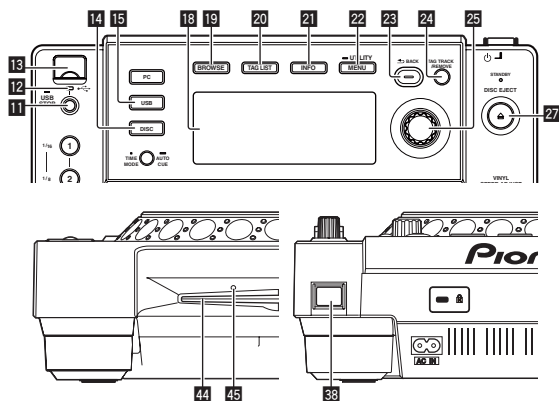

Loading discs

- Set the disc with the printed side facing up.
- Insert the disc horizontally into the disc insertion slot in the main unit's front panel.
- Do not load more than 1 disc.
- Do not force discs into the set's disc insertion slot when the set's power is off. Doing so could damage the disc or the set.
- When the disc is being drawn in or ejected, do not apply any force to the disc in the direction opposite its movement. Doing so could damage the disc or the set.

1 Press [POWER] 38.

Turn on the power of this unit.

2 Load the disc in the disc insertion slot 44.

Playback starts.

- When auto cue is turned on, playback starts when [PLAY/PAUSE▶/II] is pressed. For details on the auto cue function, see *Setting auto cue* on page 20.

Ejecting discs

Press [▲ DISC EJECT] 27.

The disc is ejected from the disc insertion slot.

- If [DISC EJECT ▲] is pressed accidentally, press [PLAY/PAUSE▶/II] immediately to return to the status directly before [DISC EJECT ▲] was pressed. (No sound is output during this time.)

About ejecting discs by force

- If the disc is not ejected when [DISC EJECT ▲] is pressed, the disc can be ejected forcibly by inserting the disc force eject pin into the disc force eject pin insertion hole on the main unit's front panel.
- When forcibly ejecting a disc, be sure to do so following the procedure below.

- 1 Press [POWER] 38 to turn this unit's power off, then wait at least 1 minute.

Never forcibly eject a disc directly after turning off the set's power. Doing so is dangerous for the reasons described below.

- The disc will still be spinning when ejected and could hit your fingers, etc., causing injury.
- Also, the disc clamp will rotate in an unstable way, and the disc could get scratched.

- 2 Use the included disc force eject pin. (Do not use anything else.)

The included disc force eject pin is mounted on the CDJ-850's bottom panel. When the pin is inserted all the way into the insertion hole, the disc is ejected 5 mm to 10 mm out of the disc insertion slot. Grasp the disc with your fingers and pull it out.

Loading USB devices

Connect the USB device to the USB device insertion slot 13. The USB indicator lights.

Removing USB devices from the set

- Be sure to follow the procedure below when removing USB devices from the set. Removing a USB device without following this procedure could erase the set's management data and make it impossible to read the USB device.
- When turning the set's power off, be sure to remove the USB device first.

1 Press [USB STOP] 11 for at least 2 seconds.

The USB indicator turns off.

2 Disconnect the USB device.

Using the [BROWSE] button

When [BROWSE] is pressed, the contents of the medium loaded in this unit are displayed on the information display section.

Browsing libraries and folders

This displays the loaded tracks, sorted in category or tree structure. The display on the information display section differs according to whether or not library information is recorded on the USB device.

— With library information → Library browsing: The music files are displayed by the categories set in rekordbox (album, artist, etc.).

The category types can be changed in the **Preferences** (environmental settings) in rekordbox.

— Without library information → Folder browsing: The folders/tracks on the medium are displayed with a tree structure.

Contents recorded on discs cannot be viewed in the library browse mode.



① List of contents	The contents of the selected medium are displayed.
② Cursor	Turn the rotary selector to move the cursor up and down.

Searching for tracks

Tracks on the medium loaded in this unit can be searched for using the [SEARCH] categories.

- Tracks recorded on discs cannot be searched.
- Tracks recorded on media for which library browsing is not possible cannot be searched.

1 Press [BROWSE] 19.

2 Turn the rotary selector 25.

Select the [SEARCH] category.

3 Press the rotary selector 25.

The display switches to the character input screen.

4 Use the rotary selector 25 to input characters.

5 Select ← then press the rotary selector 25.

Only the tracks including the character you have input are displayed.

- When more characters are input, only the tracks including the character string you have input are displayed.
- When [BACK] is pressed, the character that was just input is deleted. If no character has been input, the category screen reappears.

Using the jump function

The jump function can be used to instantaneously move to the track, category or folder you want to play.

The jump function includes the two modes below.

- Letter jumping: Use this when the tracks are arranged or sorted in alphabetical order.
- Page jumping: Use this when the tracks are not arranged or sorted in alphabetical order. Turn the rotary selector to jump by page.

❖ In the letter jump mode

1 Press the rotary selector 25 for over 1 second.

The letter jump mode is set. The first letter of the selected track is displayed at the top left.

- The characters displayed in the letter jump mode are letters A to Z, numbers 0 to 9 and certain symbols.

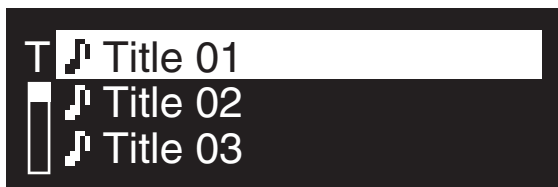

2 Turn the rotary selector 25.

Select the character to which you want to move.

3 Press the rotary selector 25.

The display moves to the category starting with the selected character or symbol.

❖ In the page jump mode

1 Press the rotary selector 25 for over 1 second.

The mode switches to the page jump mode.

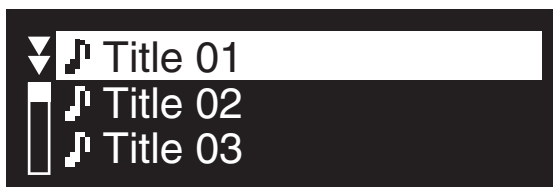

2 Turn the rotary selector 25.

Select the page to which you want to move.

3 Press the rotary selector 25.

The display moves to the selected page.

About the playback history (HISTORY)

When tracks being managed by rekordbox are played, the playback history is recorded in the [HISTORY] category.

A new playback history is created each time the power is turned on/off or a USB device is connected/disconnected.

The maximum number of tracks that can be recorded in a single playback history is 999.

- Tracks are recorded in the playback history if they are played for at least 60 seconds.
- The playback history is recorded on the USB device.
- The playback history is not recorded if there is not enough free space on the USB device or if the USB device is write-protected.
- Playlists can be made based on the playback history using rekordbox. For details, see the rekordbox operating instructions.
- When a playback history is stored as a playlist using rekordbox, the playback history is deleted.

1 Load an SD memory card/USB device in the CDJ-850.

2 Play tracks.

The track being played is recorded and displayed in the playback history.

❖ Deleting the playback history

1 With the contents of the [HISTORY] category displayed, press [MENU (UTILITY)] 22.

The delete menu is displayed.

2 Turn rotary selector 25 then press it.

Select the range to be deleted.

- [DELETE]: The playback history selected with the cursor is deleted.
- [ALL DELETE]: All playback histories are deleted.

3 Turn rotary selector 25 then press it.

- [CANCEL]: The previous screen reappears.
- [OK]: The deletion is performed.

Using the [TAG LIST] button

Up to 1 000 tracks to be played next or tracks selected according to the DJing situation can be collected ahead of time in the tag list.

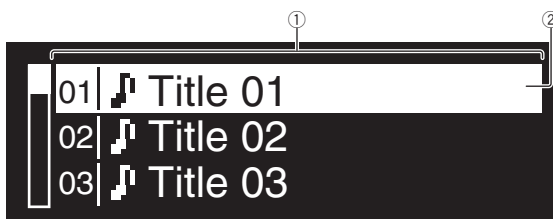

① List of contents	The contents of the tag list are displayed here.
② Cursor	Turn the rotary selector to move the cursor up and down.

Adding tracks to the tag list

Set the cursor to the track, then press [TAG TRACK/REMOVE] 24.

✓ is displayed to the left of the track.

- Up to 1 000 tracks can be added to the tag list. If you attempt to add more than 1 000 tracks, a warning message is displayed and the tracks cannot be added.
- When [TAG TRACK/REMOVE] is pressed while the information is displayed after pressing [INFO], the tracks loaded in this unit are added to the tag list.

❖ Adding categories or folders to the tag list

Set the cursor to the category or folder, then press [TAG TRACK/REMOVE] 24.

The category name/folder name flashes, and the tracks in that category/folder are added to the tag list.

- When a category/folder including tracks already added to the tag list is selected and [TAG TRACK/REMOVE] is pressed, only the tracks not already on the tag list are added.
- When folders are added while in the folder browse mode, track names are registered as file names.

❖ Adding playlists to the tag list

Set the cursor to the playlist, then press [TAG TRACK/REMOVE] 24.

The playlist name flashes, and the tracks in that playlist are added to the tag list.

- When a playlist including tracks that have already been added to the tag list is selected and [TAG TRACK/REMOVE] is pressed, only the tracks that were not previously added to the tag list are added.

Removing tracks from the tag list

1 Press [TAG LIST] 20.

The tag list is displayed.

2 Set the cursor to the track you want to remove from the tag list, then press [TAG TRACK/REMOVE] 24 for at least 1 second.

The track is removed from the tag list.

- If a track that has been added to the tag list is removed from the tag list while it is playing, the track is played to the end, then the stop mode is set. The next track is not played.
- When a medium is removed from the CDJ-850, all the tracks recorded on that medium are removed from the tag list.

Removing all the tracks from the tag list

1 Press [TAG LIST] 20.

The tag list is displayed.

2 Press [MENU (UTILITY)] 22.

The [LIST MENU] screen appears.

3 Turn the rotary selector 25.

Select [REMOVE ALL TRACKS].

4 Turn rotary selector 25 then press it.

- [CANCEL]: The previous screen reappears.
- [OK]: The deletion is performed.

Changing the order of the tracks on the tag list

1 Press [TAG LIST] 20.

The tag list is displayed.

2 Set the cursor to the track whose order you want to change, then press [MENU (UTILITY)] 22.

The [LIST MENU] screen appears.

3 Turn the rotary selector 25.

Select [CHANGE ORDER No].

4 Press the rotary selector 25.

The track selected in step 2 flashes.

5 Turn the rotary selector 25.

Select the position to which the track is to be moved.

6 Press the rotary selector 25.

The track order changes.

Transforming the tag list into a playlist

1 Press [TAG LIST] 20.

The tag list is displayed.

2 Press [MENU (UTILITY)] 22.

The [LIST MENU] screen appears.

3 Turn the rotary selector 25.

Select [CREATE PLAYLIST].

4 Press the rotary selector 25.

The [COMPLETE save as NEW PLAYLIST] screen appears and the tag list is transformed into a playlist.

- Only tracks being managed with rekordbox can be transformed into playlists.
The tag list cannot be transformed into a playlist if no library information is recorded on the USB device.

Using the [INFO] button

The details of the tracks loaded in this unit can be checked by pressing [INFO] 21 while a track is playing.



① Track details	The details of the tracks loaded in the DJ player are displayed here.
② WAVE display	The WAVE display is shown here.

Playback

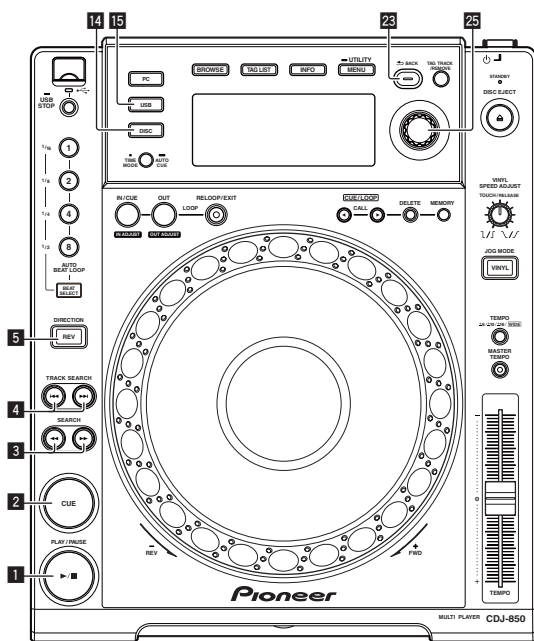

1 Load the source onto this unit.

2 Press either [USB] 15 or [DISC] 14.

This selects the source.

- If tracks are loaded from another source, a warning message is displayed. After checking the message, press the rotary selector to turn the message off and switch the source.

3 Turn the rotary selector 25.

Select the track.

- To move to a lower layer in the folder or category, select the folder then press the rotary selector.
- To return to a higher layer, press [BACK].
- Press [BACK] for more than 1 second to move to the top layer.

4 Press the rotary selector 25.

The track is loaded and playback begins.

- When a disc containing music files recorded with a hierarchical structure is loaded, playback starts from the tracks in the upper-most level.

Pausing

During playback, press [PLAY/PAUSE] 1.

- Playback resumes when [PLAY/PAUSE] is pressed again.

❖ Resuming playback from the position playing just before the disc was ejected (Resume)

After ejecting the disc, immediately reload that same disc into this unit.

- The resume function only works when the same disc is ejected then reloaded before loading another disc.
- The resume function does not work for USB devices.

Forward and reverse scanning

Press [SEARCH] 3.

The disc is forwarded when [SEARCH] is pressed and held in.

The disc is reversed when [SEARCH] is pressed and held in.

Finding the beginnings of tracks (Track Search)

Press [TRACK SEARCH] 4.

Press the [TRACK SEARCH] to move to the beginning of the next track.

When [TRACK SEARCH] is pressed, playback returns to the beginning of the currently playing track. When pressed twice in a row, playback returns to the beginning of the previous track.

- When auto cue is turned on, the set searches for the beginning of the track and pauses there (page 20).

Playing in reverse

Press [DIRECTION REV] 5.

The [DIRECTION REV] indicator lights and the track is played in the reverse direction.

- When the music files are recorded in a folder structure, only tracks within the same category/folder can be played in reverse. Also note that reverse playback may not start immediately.
- The direction in which the playing speed is increased or decreased according to the direction in which the jog dial is turned is reversed.
- When such operations as track searching and loop playback are performed during reverse playback, the audio memory status display on the jog dial display section flashes and scratch play may not be possible.

Setting Cue

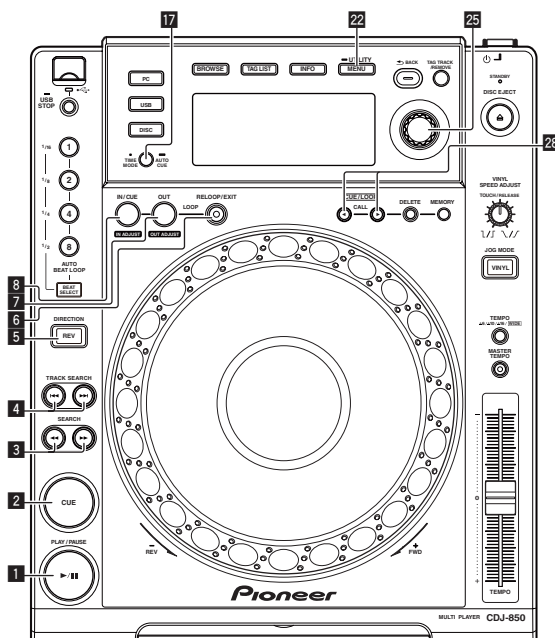

1 During playback, press [PLAY/PAUSE] 1.

Playback is paused.

2 Press [CUE] 2.

The point at which the track is paused is set as the cue point.

The [PLAY/PAUSE] indicator flashes and the [CUE] indicator lights. No sound is output at this time.

- When a new cue point is set, the previously set cue point is canceled.

Adjusting the cue point position

1 While paused at the cue point, press [SEARCH ◀▶] 3.

The [PLAY/PAUSE▶/II] and [CUE] indicators flash.

2 Press [SEARCH ◀▶, ▶▶] 3.

The cue point can be fine-adjusted in units of single frames.

- The same operation is possible using the jog dial.

3 Press [CUE] 2.

The position at which the button was pressed is set as the new cue point.

- When a new cue point is set, the previously set cue point is canceled.

Returning to Cue Point (Back Cue)

During playback, press [CUE] 2.

The set immediately returns to the currently set cue point and pauses.

- When [PLAY/PAUSE▶/II] is pressed, playback starts from the cue point.

Checking Cue Point (Cue Point Sampler)

After returning to the cue point, press and hold in [CUE] 2.

Playback starts from the set cue point. Playback continues while the button is held in.

Setting Cue Point during playback (Real Time Cue)

During playback, press [LOOP IN/CUE (IN ADJUST)] 8.

The point at which the button was pressed is set as the cue point.

Setting auto cue

When a track is loaded or the track search operation is performed, the silent section at the beginning of the track is skipped and the cue point is automatically set at the point immediately before the sound starts.

Press [TIME MODE (AUTO CUE)] 17 for over 1 seconds.

Auto cue is set to on.

[A. CUE] lights on the main unit display.

- When [TIME MODE (AUTO CUE)] is pressed again for at least 1 second, auto cue is set to off.
- The auto cue level setting remains in the memory, even when the power is turned off.

Changing the auto cue level

The acoustic pressure level identified as a silent section with the auto cue function can be selected from eight levels.

-36 dB, -42 dB, -48 dB, -54 dB, -60 dB, -66 dB, -72 dB and -78 dB

- The auto cue level setting remains in the memory, even when the power is turned off.
- The auto cue level can be changed using one of the procedures described below.

❖ Using the [MENU (UTILITY)] 22 button

1 Press [MENU (UTILITY)] 22 for over 1 second.

The [UTILITY] screen is displayed.

2 Turn rotary selector 25 then press it.

Select [A. CUE LEVEL].

3 Turn rotary selector 25 then press it.

The auto cue level setting changes.

❖ Using the [TIME MODE (AUTO CUE)] 17 button

1 Press [TIME MODE (AUTO CUE)] 17 for over 5 seconds.

The auto cue level setting changing mode is set.

The current auto cue level is shown on the main unit display.

2 Press [CUE/LOOP CALL◀/▶] 28.

The auto cue level setting changes.

Setting Loop

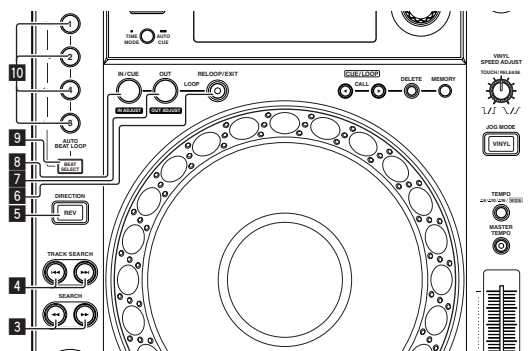

1 During playback, press [LOOP IN/CUE (IN ADJUST)] 8.

Loop In Point is set.

- This operation is not necessary if you have already set a Cue Point as a Loop In Point.

2 Press [LOOP OUT (OUT ADJUST)] 7.

The loop out point is set, and loop playback begins.

Fine-adjusting the loop in point (loop in adjust)

1 During loop playback, press [LOOP IN/CUE (IN ADJUST)] 8.

[LOOP IN/CUE (IN ADJUST)] switches to a fast flashing and [LOOP OUT (OUT ADJUST)] turns off.

The loop in point's time is displayed on the main unit display.

2 Press [SEARCH ◀▶, ▶▶] 3.

Loop points can be fine-adjusted in units of single frames.

- The same operation is possible using the jog dial.
- The loop in point can be adjusted by ± 30 frames and must be in front of the loop out point.

3 Press [LOOP IN/CUE (IN ADJUST)] 8.

- Normal loop playback resumes.
- Normal loop playback also resumes if no operation is performed for over 10 seconds.
- When playing music files, the loop in point can only be adjusted within the same track.

Fine-adjusting the loop out point (loop out adjust)

1 During loop playback, press [LOOP OUT (OUT ADJUST)] 7.

[LOOP OUT (OUT ADJUST)] starts flashing quickly and [LOOP IN/CUE (IN ADJUST)] turns off.

The loop out point's time is displayed on the main unit display.

2 Press [SEARCH ◀▶] 3.

The loop out point can be adjusted in units of single frames.

- The same operation is possible using the jog dial.
- The loop out point adjustment range is anywhere after the loop in point.

3 Press [LOOP OUT (OUT ADJUST)] 7.

Loop playback resumes.

- Loop playback also resumes if no operation is performed for over 10 seconds.

Canceling Loop playback (Loop Exit)

During loop playback, press [RELOOP/EXIT] 6.

Playback continues beyond the Loop Out Point without returning to the Loop In Point.

Returning to Loop playback (Reloop)

After canceling loop playback, press [RELOOP/EXIT] 6 during playback.

The track returns to the previously set loop in point and loop playback begins.

Setting the loop automatically based on the track's tempo (Auto Beat Loop)

1 Press [BEAT SELECT] 9.

Set the number of beats for loop playback. This operation is not necessary when selecting 1-beat, 2-beat, 4-beat or 8-beat loop playback.

- When 1-beat, 2-beat, 4-beat or 8-beat loop playback is selected, the indicator lights.
- When 1/16-beat, 1/8-beat, 1/4-beat or 1/2-beat loop playback is selected, the indicator is turned off.

2 In the play or pause mode, press one of the [AUTO BEAT LOOP] buttons 10 (1, 2, 4 or 8) at the position at which you want to set the loop.

The pressed button flashes, the loop out point is set automatically according to the track's tempo (BPM) and the number of beats set in step 1, and loop playback begins.

- When one of the [AUTO BEAT LOOP] buttons (1, 2, 4 or 8) is pressed again during auto beat looping, the loop out point is automatically reset according to the track's tempo (BPM) and the number of beats of the button that was pressed, and loop playback begins.

Storing cue and loop points

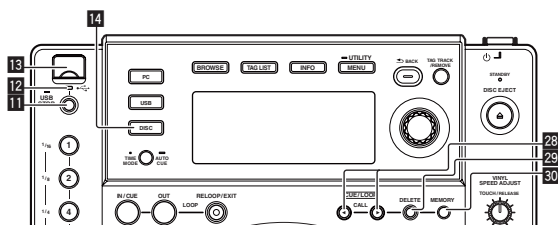

1 Load an SD memory card/USB device in the CDJ-850.

2 Set Cue Point or Loop Point.

3 Press [MEMORY] 30.

[MEMORY] appears on the main unit display. The stored cue point are displayed on the playing address display. The point information is recorded on the USB device.

- To store loop points, press [MEMORY] during loop playback. The stored loop points appear on the playing address display.

Calling out saved cue or loop points

1 Load an SD memory card/USB device in the CDJ-850.

2 Load the track whose cue or loop points you want to call out.

Cue and loop points are displayed as marks on the playing address display.

3 Press [CUE/LOOP CALL ◀▶] 28.

The playback position is moved to the selected point and paused.

- When multiple points are recorded, the point moves each time the button is pressed.

Deleting cue or loop points individually

1 Load an SD memory card/USB device in the CDJ-850.

2 Load the track containing the cue point or loop points you want to delete.

Cue and loop points are displayed as marks on the playing address display.

3 Press [CUE/LOOP CALL ◀▶] 28.

The playback position is moved to the selected point and paused.

- When multiple points are recorded, the point moves each time the button is pressed.

4 Press [DELETE] 29.

[DELETE] appears on the main unit display and the selected point information is deleted.

Deleting all cue and loop points for a disc

1 Load a disc in the CDJ-850.

2 Load an SD memory card/USB device in the CDJ-850.

Cue and loop points are displayed as marks on the playing address display.

3 Press [DISC] 14.

4 Press [DELETE] 29 for at least 5 seconds.

[DISC CUE/LOOP DATA-DELETE? PUSH MEMORY] appears on the main unit display.

5 Press [MEMORY] 30.

All cue and loop points for the disc currently loaded in the CDJ-850 are deleted.

- The deletion mode is canceled when any button other than [MEMORY] is pressed.

Deleting all disc information recorded on the USB device

1 Press [DISC] 14.

2 With no disc loaded in this unit, press [DELETE] 29 for over 5 seconds.

[DISC CUE/LOOP DATA-DELETE ALL? PUSH MEMORY] appears on the main unit display.

- This function is canceled when [SEARCH ◀▶] is released.
- When you stop the jog dial from spinning, normal playback resumes.
- The fast-forward/fast-reverse speed can be adjusted according to the speed at which the jog dial is spun.

Super fast track search

Turn the jog dial **36** while pressing [TRACK SEARCH ◀▶] **4**.

The track is advanced at high speed in the direction in which the jog dial was turned.

Operations in combination with a DJ mixer

Also refer to the DJ mixer's operating instructions.

Starting playback using a DJ mixer's fader (Fader Start)

1 Connect the CDJ-850 with a Pioneer DJ mixer using the included control cord.

For instructions on connecting, see *Basic style* on page 15.

2 Turn on the fader start function from the DJ mixer.

3 Set the cue.

4 Move the DJ mixer's channel fader or cross fader.

This unit's pause mode is canceled and the track is played instantaneously.

- When the channel fader or cross fader is set back to its original position, playback cues back to the set cue point and the pause mode is set (Back Cue).

Relay play on two DJ players

1 Connect the CDJ-850 and a DJ mixer.

For instructions on connecting, see *Using the relay play function* on page 15.

2 Set the DJ mixer's cross fader to the center position.

3 Turn auto cue on for both DJ players.

The DJ players' auto cue indicators light.

4 Start playback on this unit.

When playback of the first track on this unit finishes, playback automatically begins on the other DJ player. This unit cues at the beginning of the next track and is set to the pause mode. This operation is repeated for relay play on the two DJ players.

- The medium can be changed and the cue point set on the DJ player that is in standby.
- The fader start function does not work during relay play.
- Relay play may not be possible if the two DJ players are not connected to the same DJ mixer.
- If the power of the currently playing DJ player is turned off, playback may start on the other DJ player.

Using the DJ software

The CDJ-850 also outputs the operating data for the buttons and dials in MIDI format. If you connect a computer with a built-in MIDI-compatible DJ software via a USB cable, you can operate the DJ software on this unit. The sound of music files being played on the computer can also be output from the CDJ-850.

To use this unit as an audio device, install the driver software on the computer beforehand (page 10). This unit must also be selected in the DJ software's audio output device settings. For details, see your DJ software's operating instructions.

1 Connect the USB port on this unit to your computer.

For instructions on connecting, see *Using DJ software* on page 15.

2 Press [PC] **16.**

The [CONNECTED] screen appears on the main unit display.

- If tracks are loaded from another source, a warning message is displayed. After checking the message, press the rotary selector to turn the message off and switch the source.

3 Start the DJ software.

Communication with the DJ software starts.

The DJ software can be operated using this unit's buttons and controls.

- It may not be possible to use some buttons to operate the DJ software.
- For messages output by the CDJ-850, see *List of MIDI Messages* on page 26.

Changing the MIDI channel setting

1 Press [MENU (UTILITY)] **22 for over 1 second.**

The [UTILITY] screen is displayed.

2 Turn rotary selector **25 then press it.**

Select [MIDI CH.].

3 Turn rotary selector **25 then press it.**

Select the MIDI channel and change the setting. A setting from 1 – 16 can be selected.

4 Press the rotary selector **25.**

The changed MIDI channel settings are stored.

- To close the [UTILITY] screen, press [MENU (UTILITY)] or [BACK].

Changing the settings

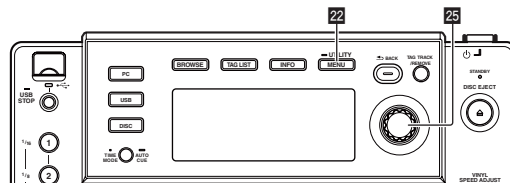

1 Press [MENU (UTILITY)] **22 for over 1 second.**

The [UTILITY] screen is displayed.

2 Use the rotary selector **25 to change the setting.**

- Press [BACK] to return to the previous screen.

3 Press the rotary selector **25.**

The changed settings are stored.

- To close the [UTILITY] screen, press [MENU (UTILITY)] or [BACK].

Setting preferences

Options settings	Selection items	Descriptions
A. CUE LEVEL	-36 dB/-42 dB/-48 dB/ -54 dB/-60 dB*/-66 dB/ -72 dB/-78 dB	For details, see <i>Changing the auto cue level</i> on page 20.
MIDI CH	1* to 16	—

Options settings	Selection items	Descriptions
LIBRARY CREATOR	LIBRARY*/FOLDER	Sets the browsing method for media on which Pioneer MEP-7000 libraries are recorded.
HISTORY NAME	—	For details, see <i>Setting [HISTORY NAME]</i> on page 24.
TAGLIST NAME	—	For details, see <i>Setting [TAGLIST NAME]</i> on page 24.
AUTO STANDBY	ON*/OFF	For details, see <i>Setting the auto standby mode</i> on page 24.
Ver.	—	Displays the CDJ-850's software version.

*: Setting upon purchase

❖ Setting the auto standby mode

1 Turn rotary selector **25** then press it.

Select [AUTO STANDBY].

2 Turn rotary selector **25** then press it.

Select [ON].

When the auto standby function is turned on, the standby mode is set automatically if no operation is performed on this unit for 4 hours.

- When the CDJ-850 is operated, the standby mode is canceled.
- This unit is shipped with the auto standby function turned on.

If you do not want to use the auto standby function, set [AUTO STANDBY] to [OFF].

❖ Setting [HISTORY NAME]

The names of playback histories recorded on USB devices can be set in advance.

1 Turn rotary selector **25** then press it.

Select [HISTORY NAME].

2 Use the rotary selector **25** to input characters.

3 Press the rotary selector **25**.

The [HISTORY NAME] setting is changed.

- If [HISTORY NAME] is not set, numbers are added sequentially after [HISTORY].
- Up to 32 characters (total of one-byte letters and symbols) can be set for [HISTORY NAME].

❖ Setting [TAGLIST NAME]

The name of [TAGLIST] recorded on USB devices can be set in advance.

1 Turn rotary selector **25** then press it.

Select [TAGLIST NAME].

2 Use the rotary selector **25** to input characters.

3 Press the rotary selector **25**.

The [TAGLIST NAME] setting is changed.

- If [TAGLIST NAME] is not set, numbers are added in order after [TAGLIST].
- Up to 32 characters (total of one-byte letters and symbols) can be set for [TAGLIST NAME].

Additional information

Troubleshooting

- Incorrect operation is often mistaken for trouble or malfunction. If you think that there is something wrong with this component, check the points below. Sometimes the trouble may lie in another component. Inspect the other components and electrical appliances being used. If the trouble cannot be rectified after checking the items below, ask your nearest Pioneer authorized service center or your dealer to carry out repair work.
- This unit may not operate properly due to static electricity or other external influences. In this case, proper operation may be restored by turning the power off, waiting 1 minute, then turning the power back on.
- Non-finalized (partial discs) CD-R/-RW cannot be played on the CDJ-850.
- Irregularly shaped discs other than standard 12 cm discs cannot be played on the CDJ-850 (doing so will lead to damage or accidents).
- The BPM measured by the CDJ-850 may differ from the BPM indicated on the disc or that of a Pioneer DJ mixer, etc. This is due to the different methods used for measuring the BPM, and is not a malfunction.

Problem	Check	Remedy
Disc cannot be ejected.	—	If the [DISC EJECT ▲] button does not work, insert the pin in the disc force eject pin insertion hole to eject the disc. (page 16)
Playback does not start when disc is loaded.	Is the disc or file playable?	See <i>About discs</i> on page 6 or <i>Playable music file formats</i> on page 7.
	Is the auto cue function activated?	Press [TIME MODE (AUTO CUE)] for at least 1 second to cancel the auto cue function. (page 20)
File cannot be played.	Is the file copyright-protected (by DRM)?	Copyright-protected files cannot be played.
No sound is produced, or sound is distorted or noisy.	Are you operating the connected DJ mixer properly?	Check the operation of the DJ mixer.
	Is the CDJ-850 placed near a TV?	Turn the TV's power off, or install the CDJ-850 and TV away from one another.
Loud noise is produced or playback stops when a certain disc is played.	Is the disc scratched?	Scratched discs may not play.
	Is the disc dirty?	Wipe the dirt off the disc. (page 27)
File information is not properly displayed.	Is the information recorded in a language not supported by the CDJ-850?	When creating files using DJ software, etc., record the information in a language supported by the CDJ-850.
Track search operation takes too long.	Is the auto cue function activated?	Track searching may take some time when there are long silent sections between tracks.
	—	If track searching is not possible within 10 seconds, a cue point is set at the beginning of the track.
Back cue function does not work.	Is a cue point set?	Set a cue point. (page 19)
Loop play function does not work.	Is a cue point set?	Set a cue point. (page 19)
Settings are not stored in the memory.	Has the power been turned off directly after changing the setting?	After changing settings, wait at least 10 seconds before turning the power off.
USB device is not recognized.	Is the USB device properly connected?	Connect the device securely (all the way in).
	Is the USB device connected via a USB hub?	USB hubs cannot be used.
	Is the USB device supported by the CDJ-850?	This player only supports USB mass storage class devices. This player supports portable flash memory and digital audio playback devices.
	Is the file format supported by the CDJ-850?	Check the file format of the connected USB device. For the file formats supported by the CDJ-850, see <i>About USB devices</i> on page 7.
Cue or loop points of tracks recorded on USB devices are not stored in the memory.	Are you using a USB device (such as a bus power-driven hard disk) whose current is higher than this unit's rated current (500 mA)?	Use a USB device within this unit's rated current (such as a hard disk driven by an AC adapter or other external power supply).
	—	Turn the power off, wait 1 minute, then turn the power back on.
	Is there sufficient free space on the USB device?	A maximum of 100 cue and loop points per disc can be recorded on USB devices (10 per track for media other than discs). If you attempt to record more points than the limit, [POINT FULL] is displayed and the points cannot be recorded.
Cue or loop points of tracks recorded on USB devices are not displayed.	Is the USB device write-protected?	Set the USB device so that files can be written on it. Set the USB device's write-protect switch to the off position.
	Has the USB device been properly removed?	Points may not be displayed if the SD memory card/USB device is removed without performing the proper stopping procedure or if the CDJ-850's power is turned off.
Time is required to read USB devices (flash memory drives and hard discs).	Is there a large number of folders or files recorded on the USB device?	When there are many folders or files, some time may be required for loading.
	Are files other than music files stored on the USB device?	When files other than music files are stored in folders, time is required to read them as well. Do not store files or folders other than music files on the USB device.
The playing address display is not displayed in the remaining time mode.	—	When playing files recorded in VBR, it may happen that the set cannot detect the length of the track immediately and that some time is required for the playing address display to appear.

Problem	Check	Remedy
Library browsing is not possible.	Is a medium on which library information is recorded loaded?	The library browse mode is only set when media on which library information is recorded are loaded. When a medium on which no library information is recorded is loaded, the folder browse mode is set.
	Is the USB device write-protected?	Set the USB device so that files can be written on it. Set the USB device's write-protect switch to the off position.
Nothing is displayed.	Is the auto standby function activated?	This unit is shipped with the auto standby function turned on. If you do not want to use the auto standby function, set [AUTO STANDBY] to [OFF]. (page 24)

Error messages

When the CDJ-850 cannot operate normally, an error code appears on the display. Take the necessary measures, referring to the table below. If an error code not indicated on the table below is displayed or if the same error code appears after the indicated action has been taken, contact your store of purchase or nearby Pioneer service station.

Error code	Error type	Description of error	Cause and action
E-7201	TOC READ ERROR	TOC data cannot be read.	<ul style="list-style-type: none"> Disc is cracked. → Replace the disc. Disc is dirty. → Clean the disc. If operation is normal with other discs, the problem is with that disc.
E-8301 E-8302 E-8303	PLAYER ERROR	Disc that cannot be played normally is loaded.	<ul style="list-style-type: none"> If operation is normal with other discs, the problem is with that disc.
E-8304	DECODE ERROR	Music files that cannot be played normally are loaded.	Format is wrong. → Replace with music files in the proper format.
E-8305	DATA FORMAT ERROR	Track recorded in the library, playlist, etc., has been deleted from the USB device and cannot be played.	Do not delete that track from the USB device.
E-8306	NO FILE	Track recorded in the library, playlist, etc., has been deleted from the USB device and cannot be played.	Do not delete that track from the USB device.
E-9101	MECHANICAL TIME OUT	Mechanical operation has not stopped within specified time.	There is a foreign object in the disc insertion slot. → Remove the foreign object.

List of MIDI Messages

















SW Name	SW Type	MIDI Messages			Notes
		MSB			
Jog dial (scratch)	—	Bn	10	dd	A linear value corresponding to the speed, from stop to 4X: 64 for stop, 65 (0.06X) – 127 (4X) in the forward direction, 63 (0.06X) – 0 (4X) in the reverse direction.
TEMPO	VR	Bn	1D	dd	0 – 127, 0 on the – side, 127 on the + side
TOUCH/RELEASE	VR	Bn	1E	dd	0 – 127, 0 (min.) on the left side, 127 (max.) on the right side
Jog dial (spin outer section)	—	Bn	30	dd	A linear value corresponding to the speed from 0.5X to 4X: 64 when stopped (under 0.49X), 65 (0.5X) to 127 (4X) in the forward direction, 63 (0.5X) to 0 (4X) in the reverse direction.
SELECT PUSH (turn)	General Purpose Controller	Bn	4F	dd	98 – 127, 1 – 30 Difference of count from previous time is sent ($\pm 1 - \pm 30$) When over ± 30 , set at ± 30
PLAY/PAUSE ►/II	SW	9n	00	dd	OFF=0, ON=127
CUE	SW	9n	01	dd	OFF=0, ON=127
SEARCH ►►	SW	9n	02	dd	OFF=0, ON=127
SEARCH ◀◀	SW	9n	03	dd	OFF=0, ON=127
TRACK SEARCH ►►	SW	9n	04	dd	OFF=0, ON=127
TRACK SEARCH ◀◀	SW	9n	05	dd	OFF=0, ON=127
LOOP IN/CUE (IN ADJUST)	SW	9n	06	dd	OFF=0, ON=127

SW Name	SW Type	MIDI Messages			Notes
		MSB			
LOOP OUT (OUT ADJUST)	SW	9n	07	dd	OFF=0, ON=127
RELOOP/EXIT	SW	9n	08	dd	OFF=0, ON=127
MEMORY	SW	9n	0A	dd	OFF=0, ON=127
CUE/LOOP CALL ►	SW	9n	0B	dd	OFF=0, ON=127
CUE/LOOP CALL ◀	SW	9n	0C	dd	OFF=0, ON=127
DELETE	SW	9n	0D	dd	OFF=0, ON=127
TIME MODE (AUTO CUE)	SW	9n	0E	dd	OFF=0, ON=127
TEMPO ± 6 , ± 10 , ± 16 , WIDE	SW	9n	10	dd	OFF=0, ON=127
MASTER TEMPO	SW	9n	11	dd	OFF=0, ON=127
VINYL	SW	9n	12	dd	OFF=0, ON=127
Jog dial (press top)	SW	9n	20	dd	OFF=0, ON=127
DIRECTION REV	SW	9n	21	dd	OFF=0, ON=127
AUTO BEAT LOOP 1	SW	9n	28	dd	OFF=0, ON=127
AUTO BEAT LOOP 2	SW	9n	29	dd	OFF=0, ON=127
AUTO BEAT LOOP 4	SW	9n	2A	dd	OFF=0, ON=127
AUTO BEAT LOOP 8	SW	9n	2B	dd	OFF=0, ON=127
BEAT SELECT	SW	9n	2D	dd	OFF=0, ON=127
DISC EJECT ▲	SW	9n	2F	dd	OFF=0, ON=127
TAG TRACK/REMOVE	SW	9n	30	dd	OFF=0, ON=127
BACK	SW	9n	32	dd	OFF=0, ON=127
SELECT PUSH (press)	SW	9n	33	dd	OFF=0, ON=127
BROWSE	SW	9n	36	dd	OFF=0, ON=127
TAGLIST	SW	9n	37	dd	OFF=0, ON=127
INFO	SW	9n	38	dd	OFF=0, ON=127

SW Name	SW Type	MIDI Messages			Notes
		9n	3F	dd	
MENU (UTILITY)	SW	9n	3F	dd	OFF=0, ON=127

n is the channel number.

List of icons displayed on the main unit display section

	Genre		Rating
	Artist		Time
	Album		Registered in tag list
	Track/file name		Playback is not possible
	Playlist		Playing
	Remixer		Played
	Original artist		Label
	Playback history		Folder
	WAIT		

Cautions on use

About condensation

Water droplets (condensation) may form inside the unit (on operating parts and lenses) in the winter, for example, if the unit is moved from a cold place into a warm room or if the temperature in the room in which the unit is installed rises suddenly (through heating, etc.). The unit will not operate properly and will not be playable with condensation inside. Let the unit stand for 1 to 2 hours at room temperature (though this time depends on the conditions of the condensation) without turning on the power. The water droplets will evaporate and the unit will become playable. Condensation can occur in the summer as well if the unit is exposed to the direct wind from an air-conditioner, etc. If this happens, move the unit to a different location.

Cleaning the lens

The player's lens should not become dirty in normal use, but if for some reason it should malfunction due to dust or dirt, consult your nearest Pioneer authorized service center. Although lens cleaners for players are commercially available, we advise against using them since some may damage the lens.

Handling discs

Storing

- Always place discs in their cases and store them vertically, avoiding hot, humid places, places exposed to direct sunlight and extremely cold places.
- Be sure to read the cautions included with the disc.

Cleaning discs

- Discs may not play if there are fingerprints or dust on them. In this case, use a cleaning cloth, etc., to gently wipe the disc from the inside towards the outside. Do not use dirty cleaning cloths.



- Do not use benzene, thinner or other volatile chemicals. Also do not use record spray or antistatic agents.
- For tough dirt, apply some water to a soft cloth, wring out thoroughly, wipe off the dirt, then wipe off the moisture with a dry cloth.
- Do not use damaged (cracked or warped) discs.
- Do not let the signal surface of discs get scratched or dirty.
- Do not place two discs in the disc tray, one on top of the other.
- Do not attach pieces of paper or stickers to discs. Doing so could warp discs, making it impossible to play them. Also note that rental discs often have labels attached to them, and the label's glue may have oozed out. Check that there is no glue around the edges of such labels before using rented discs.

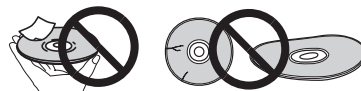

About specially shaped discs

Specially shaped discs (heart-shaped, hexagonal, etc.) cannot be played on this player. Do not attempt to play such discs, as they could damage the player.



About condensation on discs

Water droplets (condensation) may form on the surface of discs if they are moved from a cold place (particularly in winter) into a warm room. Discs may not play normally if there is condensation on them. Carefully wipe the water droplets off the surface of the disc before loading it.

Disclaimer

- Pioneer and rekordbox are trademarks or registered trademarks of the Pioneer Corporation.
 - Microsoft®, Windows Vista®, Windows®, and Internet Explorer® are registered trademarks or trademarks in the United States and other countries of the Microsoft Corporation of the United States.
 - Apple, Macintosh, Mac OS, Safari, iTunes and Finder are registered trademarks of Apple Inc. in the United States and other countries.
 - Pentium is a registered trademark of Intel Corporation.
 - Adobe and Reader are either registered trademarks or trademarks of Adobe Systems Incorporated in the United States and/or other countries.
 - ASIO is a trademark of Steinberg Media Technologies GmbH.
- The names of companies and products mentioned herein are the trademarks of their respective owners.

This product has been licensed for nonprofit use. This product has not been licensed for commercial purposes (for profit-making use), such as broadcasting (terrestrial, satellite, cable or other types of broadcasting), streaming on the Internet, Intranet (a corporate network) or other types of networks or distributing of electronic information (online digital music distribution service). You need to acquire the corresponding licenses for such uses. For details, visit <http://www.mp3licensing.com>.

Cautions on copyrights

rekordbox restricts playback and duplication of copyright-protected music contents.

- When coded data, etc., for protecting the copyright is embedded in the music contents, it may not be possible to operate the program normally.
- When rekordbox detects that coded data, etc., for protecting the copyright is embedded in the music contents, processing (playback, reading, etc.) may stop.

Recordings you have made are for your personal enjoyment and according to copyright laws may not be used without the consent of the copyright holder.

- Music recorded from CDs, etc., is protected by the copyright laws of individual countries and by international treaties. It is the full responsibility of the person who has recorded the music to ensure that it is used legally.
- When handling music downloaded from the Internet, etc., it is the full responsibility of the person who has downloaded the music to ensure that it is used in accordance with the contract concluded with the download site.

Using the support site

Before making an inquiry about rekordbox operations and technical support, refer to the operating instructions for rekordbox and check the FAQs published on the support site for rekordbox.

rekordbox support site

<http://www.prodjnet.com/rekordbox/support/>

- To make an inquiry about rekordbox, you need to register as a user in advance on the support site for rekordbox.
- You need to enter the license key for your user registration. Have the license key ready. Also, be sure not to forget the login name (your e-mail address) and the password specified for your user registration, as well as the license key.
- Pioneer Corporation collects your personal information for the following purposes:
 - 1 To provide customer support for your purchased product
 - 2 To inform you of product or event information by e-mail
 - 3 To reflect your opinions collected by survey on product planning
 - Your personal information is kept confidential corresponding to the privacy policy set forth by our company.
 - You can check our privacy policy on the support site for rekordbox.
- When making inquiries regarding rekordbox, please be sure to furnish your computer type and specifications (CPU, installed memory, other connected peripherals, etc.), the operating system and version used, as well as concrete information regarding the issue at hand.
 - For an inquiry about configuring your computer with peripheral devices other than our products and the corresponding technical support, contact each manufacturer or retailer.
- rekordbox is subject to upgrade for enhanced function and performance. The upgrade program can be downloaded on the support site. We strongly recommend you upgrade your software on a regular basis to keep the latest updates on your system.

Specifications

Power requirements.....	AC 220 V to 240 V, 50 Hz/60 Hz
Power consumption	21 W
Power consumption (standby).....	0.4 W
Main unit weight.....	3.3 kg
Max. dimensions.....	305 mm (W) × 105.5 mm (H) × 364.4 mm (D)
Tolerable operating temperature.....	+5 °C to +35 °C
Tolerable operating humidity.....	5 % to 85 % (no condensation)

Analog audio output (AUDIO OUT L/R)

Output terminal.....	RCA terminal
Output Level	2.0 Vrms (1 kHz)
Frequency response	4 Hz to 20 kHz
S/N ratio.....	≥115 dB
Total harmonic distortion	≤0.003 %

USB downstream section (USB)

Port.....	Type A
Power supply.....	5 V/500 mA or less

USB upstream section (USB)

Port.....	Type B
-----------	--------

Control output (CONTROL)

Port.....	Mini-jack
-----------	-----------

- The specifications and design of this product are subject to change without notice.
- The articles concerning free repairs, etc., indicated on the warranty do not apply to the rekordbox music management software. Before installing or using rekordbox, carefully read the articles in *Software end user license agreement* on page 8.
- Published by Pioneer Corporation. Copyright © 2010 Pioneer Corporation. All rights reserved.

Nous vous remercions d'avoir acquis un produit Pioneer. Veuillez lire attentivement ce mode d'emploi afin de connaître la manière d'utiliser l'appareil comme il convient. Cela fait, conservez le mode d'emploi de façon à pouvoir vous y référer en cas de nécessité. Dans certains pays ou certaines régions, la forme de la fiche et de la prise d'alimentation est un peu différente de ce qui est montré dans les illustrations. Toutefois, l'appareil se raccorde et fonctionne de la même façon.

IMPORTANT



Ce symbole de l'éclair, placé dans un triangle équilatéral, a pour but d'attirer l'attention de l'utilisateur sur la présence, à l'intérieur du coffret de l'appareil, de "tensions dangereuses" non isolées d'une grandeur suffisante pour représenter un risque d'électrocution pour les êtres humains.

ATTENTION

**DANGER D'ÉLECTROCUTION
NE PAS OUVRIR**

ATTENTION :
POUR ÉVITER TOUT RISQUE D'ÉLECTROCUTION, NE PAS ENLEVER LE COUVERCLE (NI LE PANNEAU ARRIÈRE). AUCUNE PIÈCE RÉPARABLE PAR L'UTILISATEUR NE SE TROUVE À L'INTÉRIEUR. CONFIER TOUT ENTRETIEN À UN PERSONNEL QUALIFIÉ UNIQUEMENT.



Ce point d'exclamation, placé dans un triangle équilatéral, a pour but d'attirer l'attention de l'utilisateur sur la présence, dans les documents qui accompagnent l'appareil, d'explications importantes du point de vue de l'exploitation ou de l'entretien.

D3-4-2-1-1_A1_Fr



Si vous souhaitez vous débarrasser de cet appareil, ne le mettez pas à la poubelle avec vos ordures ménagères. Il existe un système de collecte séparé pour les appareils électroniques usagés, qui doivent être récupérés, traités et recyclés conformément à la législation.

Les habitants des états membres de l'UE, de Suisse et de Norvège peuvent retourner gratuitement leurs appareils électroniques usagés aux centres de collecte agréés ou à un détaillant (si vous rachetez un appareil similaire neuf).

Dans les pays qui ne sont pas mentionnés ci-dessus, veuillez contacter les autorités locales pour savoir comment vous pouvez vous débarrasser de vos appareils.

Vous garantirez ainsi que les appareils dont vous vous débarrassez sont correctement récupérés, traités et recyclés et préviendrez de cette façon les impacts néfastes possibles sur l'environnement et la santé humaine.

K058b_A1_Fr

AVERTISSEMENT

Cet appareil n'est pas étanche. Pour éviter les risques d'incendie et de décharge électrique, ne placez près de lui un récipient rempli d'eau, tel qu'un vase ou un pot de fleurs, et ne l'exposez pas à des gouttes d'eau, des éclaboussures, de la pluie ou de l'humidité.

D3-4-2-1-3_A1_Fr

AVERTISSEMENT

Avant de brancher l'appareil pour la première, lisez attentivement la section suivante.

La tension de l'alimentation électrique disponible varie selon le pays ou la région. Assurez-vous que la tension du secteur de la région où l'appareil sera utilisé correspond à la tension requise (par ex. 230 V ou 120 V), indiquée sur le panneau arrière.

D3-4-2-1-4*_A1_Fr

AVERTISSEMENT

Pour éviter les risques d'incendie, ne placez aucune flamme nue (telle qu'une bougie allumée) sur l'appareil.

D3-4-2-1-7a_A1_Fr

PRÉCAUTION DE VENTILATION

Lors de l'installation de l'appareil, veillez à laisser un espace suffisant autour de ses parois de manière à améliorer la dissipation de chaleur (au moins 5 cm à l'arrière et 5 cm de chaque côté).

AVERTISSEMENT

Les fentes et ouvertures du coffret sont prévues pour la ventilation, pour assurer un fonctionnement stable de l'appareil et pour éviter sa surchauffe. Pour éviter les risques d'incendie, ne bouchez jamais les ouvertures et ne les recouvrez pas d'objets, tels que journaux, nappes ou rideaux, et n'utilisez pas l'appareil posé sur un tapis épais ou un lit.

D3-4-2-1-7b*_A1_Fr

Milieu de fonctionnement

Température et humidité du milieu de fonctionnement : De +5 °C à +35 °C (de +41 °F à +95 °F) ; Humidité relative inférieure à 85 % (orifices de ventilation non obstrués)

N'installez pas l'appareil dans un endroit mal ventilé ou un lieu soumis à une forte humidité ou en plein soleil (ou à une forte lumière artificielle).

D3-4-2-1-7c*_A1_Fr

Lorsque vous utilisez ce produit, vérifiez les informations concernant la sécurité sous l'appareil.

D3-4-2-2-4_B1_Fr

Si la fiche d'alimentation secteur de cet appareil ne convient pas à la prise secteur à utiliser, la fiche doit être remplacée par une appropriée. Ce remplacement et la fixation d'une fiche secteur sur le cordon d'alimentation de cet appareil doivent être effectués par un personnel de service qualifié. En cas de branchement sur une prise secteur, la fiche de coupure peut provoquer une sérieuse décharge électrique. Assurez-vous qu'elle est éliminée correctement après sa dépose. L'appareil doit être déconnecté en débranchant sa fiche secteur au niveau de la prise murale si vous prévoyez une période prolongée de non utilisation (par exemple avant un départ en vacances).

D3-4-2-2-1a_A1_Fr

ATTENTION

L'interrupteur ϕ de cet appareil ne coupe pas complètement celui-ci de sa prise secteur. Comme le cordon d'alimentation fait office de dispositif de déconnexion du secteur, il devra être débranché au niveau de la prise secteur pour que l'appareil soit complètement hors tension. Par conséquent, veillez à installer l'appareil de telle manière que son cordon d'alimentation puisse être facilement débranché de la prise secteur en cas d'accident. Pour éviter tout risque d'incendie, le cordon d'alimentation sera débranché au niveau de la prise secteur si vous prévoyez une période prolongée de non utilisation (par exemple avant un départ en vacances).

D3-4-2-2-2a*_A1_Fr

NOTE IMPORTANTE SUR LE CÂBLE D'ALIMENTATION

Tenir le câble d'alimentation par la fiche. Ne pas débrancher la prise en tirant sur le câble et ne pas toucher le câble avec les mains mouillées. Cela risque de provoquer un court-circuit ou un choc électrique. Ne pas poser l'appareil ou un meuble sur le câble. Ne pas pincer le câble. Ne pas faire de noeud avec le câble ou l'attacher à d'autres câbles. Les câbles d'alimentation doivent être posés de façon à ne pas être écrasés. Un câble abîmé peut provoquer un risque d'incendie ou un choc électrique. Vérifier le câble d'alimentation de temps en temps. Contacter le service après-vente PIONEER le plus proche ou le revendeur pour un remplacement.

S002*_A1_Fr

ATTENTION

Cet appareil est un produit laser de Classe 1, classé selon l'article IEC 60825-1:2007 relatif à la Sécurité des produits laser.

APPAREIL À LASER DE CLASSE 1

D58-5-2-2a_A1_Fr

Comment lire ce manuel

Les noms d'écrans, de menus et de touches sont entre crochets dans ce manuel. (ex. canal [MASTER], menu [ON/OFF], [File])

- Le Mode d'emploi de rekordbox peut être consulté par le menu [Aide] de rekordbox après l'installation de rekordbox.

01 Informations préliminaires

Caractéristiques..... 5

02 Avant de commencer

Contenu du carton d'emballage..... 6
Sources prises en charge..... 6
Disques et dispositifs USB utilisables 6
Formats de fichiers de musique lisibles 7
Fonctions utilisables avec un ordinateur..... 8
À propos du logiciel de gestion de musique rekordbox..... 9
À propos du pilote (Windows)..... 10

03 Noms et fonctions des éléments

Panneau de commande..... 12
Panneau arrière..... 13
Face avant..... 13
Écran de l'appareil principal 14
Section d'affichage de la molette jog..... 14

04 Raccordements

Style de base..... 15

05 Opérations

Spécification de la source devant être lue..... 16
Utilisation de la touche [BROWSE]..... 16
Utilisation de la touche [TAG LIST]..... 18
Utilisation de la touche [INFO]..... 19
Lecture 19
Pose d'un repère 20
Pose d'une boucle 21
Sauvegarde de points de repères et de boucle 21
Réglage de la vitesse de la lecture (Commande de tempo)..... 22
Fonctionnement de la molette jog..... 23
Opérations avec une table de mixage DJ 23
Utilisation du logiciel DJ..... 24
Changement des réglages 24

06 Informations supplémentaires

En cas de panne..... 26
Messages d'erreur 27
Liste de messages MIDI 27
Liste des icônes s'affichant sur l'écran de l'appareil principal 28
Précautions d'emploi..... 28
Manipulation des disques 28
Avis de non responsabilité 29
Précautions concernant les droits d'auteur..... 29
Utilisation du site d'assistance..... 29
Spécifications..... 29

Informations préliminaires

Caractéristiques

Cet appareil est un lecteur DJ intégrant la technologie spécifique des CDJ Pioneer, la référence mondiale en matière de lecteurs pour discothèques. Ce multi-lecteur destiné aux DJ peut traiter une variété de sources et permet, sans difficulté, une véritable lecture DJ.

MULTIMÉDIA, MULTIFORMAT

Cet appareil peut lire non seulement les CD de musique (CD-DA), mais aussi les fichiers de musique (MP3, AAC, WAV et AIFF) enregistrés sur des dispositifs de stockage de masse USB (mémoires flash et disques durs) et sur des disques CD-R/-RW. Il peut aussi servir de contrôleur de logiciel DJ et d'interface audio.

rekordbox™

rekordbox, un logiciel de gestion de musique destiné exclusivement aux lecteurs DJ Pioneer, est fourni. Il permet de traiter de diverses façons les fichiers de musique sur un ordinateur (analyser, paramétrer, créer, stocker l'historique de la lecture, etc.). De plus, les fichiers de musique traités avec rekordbox peuvent être transférés sur un dispositif USB qui, raccordé à cet appareil, facilite la sélection des morceaux, la gestion des listes de lecture, etc.

Exportation USB

Cette fonction peut être utilisée pour transférer des fichiers de musique rekordbox et des données de gestion par l'intermédiaire de dispositifs USB. Apporter son ordinateur à la disco ou au club devient superflu.

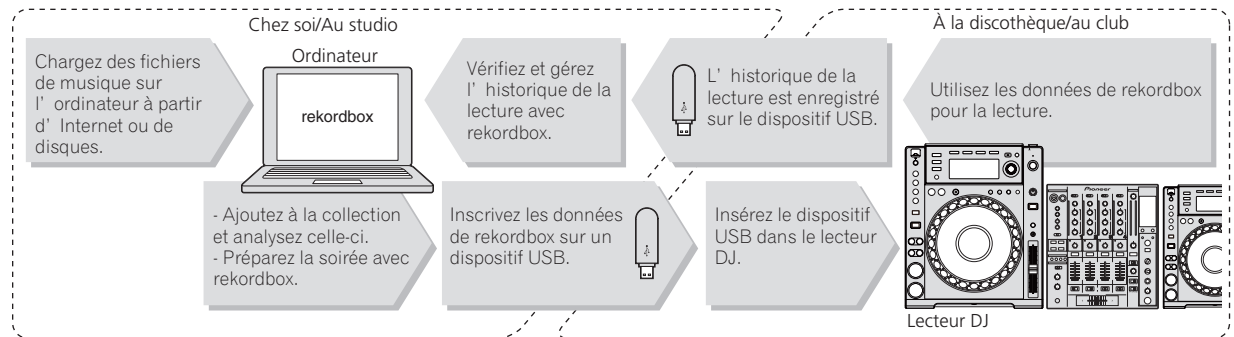

ÉCRAN

L'association d'une interface graphique présentant les informations relatives aux fichiers de musique de manière simple et d'un sélecteur rotatif permet de sélectionner les plages sans stress.

AFFICHAGE DE L'ONDE

Cet appareil est équipé d'un affichage d'ondes (WAVE) à 100 x 7 points.

TAG LIST

En plus des listes de lecture préparées à l'avance avec rekordbox, les morceaux suivants à lire peuvent être réunis temporairement dans le CDJ-850. Les fichiers de musique ajoutés à la liste de balises peuvent être affichés sous forme de liste. Cette fonction est extrêmement pratique lors de la sélection des morceaux au cours de la soirée.

RECHERCHE PAR MOT CLÉ

La recherche par mot clé, le saut de lettres et d'autres fonctions permettent de rechercher rapidement et précisément le fichier de musique souhaité.

MÉMOIRE D'HISTORIQUE

Le CDJ-850 présente une fonction d'historique pour mémoriser l'historique des fichiers de musique lus. Des listes de lecture peuvent être créées à partir de cet historique avec rekordbox.

Avant de commencer

Contenu du carton d'emballage

- CD-ROM (avec la clé de licence rekordbox)
- Cordon d'alimentation
- Câble audio
- Cordon de commande
- Broche d'éjection forcée de disque (sous le produit)
- Carte de garantie
- Mode d'emploi (ce document)

Sources prises en charge

Cet appareil prend en charge les sources suivantes.

- Disques (la page 6)
- Dispositifs USB (la page 7)
- Ordinateurs (la page 8)

Installez le logiciel sur l'ordinateur depuis le CD-ROM fourni.





Le CD-ROM fourni contient les deux programmes suivants.

- Logiciel de gestion de musique rekordbox
- Pilote

Disques et dispositifs USB utilisables

À propos des disques

Cet appareil peut lire les disques suivants.

Type	Marque ^[1]	Formats compatibles
CD		<ul style="list-style-type: none">• CD de musique (CD-DA)
CD-R		<ul style="list-style-type: none">• CD de musique (CD-DA)• MP3• AAC• WAV• AIFF
CD-RW		
CD-TEXT ^[2]		CD de musique (CD-DA)

^[1] Les disques sur l'étiquette, l'emballage ou la jaquette desquels les marques figurant dans ce tableau sont imprimées peuvent être lus.

^[2] Les noms de titres, d'albums et d'auteurs enregistrés dans les données CD-Text sont affichés. Lorsque plusieurs données alphanumériques sont enregistrées sur le disque, les informations des premières d'entre elles sont affichées.

❖ Disques illisibles

- DTS-CD
- CD Photos
- CD Vidéo
- CD Graphiques (CD-G)
- CD non clôturés
- DVD

❖ À propos des disques CD-R/-RW

Les fichiers de musique (MP3/AAC/WAV/AIFF) enregistrés sur des disques CD-R/-RW peuvent être lus.

Niveaux de dossiers	Maximum 8 niveaux (au-delà du 8e niveau de dossiers, les fichiers ne peuvent plus être lus)
Nombre maximal de dossiers	1 000 dossiers
Nombre maximal de fichiers	1 000 fichiers

Le chargement peut durer un certain temps si la quantité de dossiers ou de fichiers est importante.

❖ À propos des disques créés sur ordinateur

Il est possible que certains disques ne puissent pas être lus, selon les réglages de l'application et de l'environnement de l'ordinateur. Enregistrez le disque dans un format pris en charge par cet appareil. Pour le détail, contactez le revendeur de l'application.

Si la qualité de l'enregistrement est mauvaise parce que le disque n'est pas de bonne qualité, ou bien parce qu'il y a des éraflures sur le disque ou parce qu'il y avait de la saleté sur la lentille lors de l'enregistrement, il peut être impossible de lire le disque.

❖ Création de disques de sauvegarde

Lorsque des disques CD-R/-RW sont mis en pause ou laissés en pause pendant un certain temps aux points de repères, il peut être difficile de lire ce point du disque, compte tenu des propriétés du disque.

Lorsqu'un point précis est repris trop souvent en boucle, il peut être difficile de lire ce point.

Pendant la lecture de disques précieux, il est conseillé de faire des disques de sauvegarde.

❖ À propos des CD protégés contre la copie et des DualDiscs

Cet appareil est conçu pour les CD standard. Le fonctionnement et les performances des CD non standard ne sont pas garantis.

❖ À des mini CD de 8 cm

Les mini CD de 8 cm ne peuvent pas être lus sur le CDJ-850. Ne posez pas d'adaptateurs 8 cm que le CD et ne lisez pas le disque de cette façon sur le CDJ-850. L'adaptateur pourrait tomber quand le disque tourne, endommageant le disque ou le lecteur.

À propos des appareils USB

Cet appareil prend en charge les dispositifs USB de stockage de masse (disques durs externes, mémoires flash portables, lecteurs audio numériques, etc.).

Niveaux de dossiers	Max. 8 couches
Nombre maximal de dossiers	1 000 dossiers
Nombre maximal de fichiers pris en charge	10 000 fichiers (1 000 fichiers dans le cas de fichiers non gérés par rekordbox)
Systèmes de fichiers pris en charge	FAT16, FAT32 et HFS+ (NTFS n'est pas pris en charge.)

Le chargement peut durer un certain temps si la quantité de dossiers ou de fichiers est importante.

Les dossiers et fichiers au-delà de ces limites n'apparaissent pas.

❖ Dispositifs USB ne pouvant pas être utilisés

- Les dispositifs à disque optique, tels que les lecteurs DVD/CD externes, etc. ne sont pas pris en charge.
- Les concentrateurs USB ne peuvent pas être utilisés.

❖ Précautions à prendre lors de l'utilisation de dispositifs USB

- Certains dispositifs USB peuvent ne pas être reconnus correctement. Veuillez noter que Pioneer décline toute responsabilité, quelle qu'elle soit, quant aux pertes des données enregistrées sur des dispositifs USB.
- Il se peut que, lorsqu'un courant supérieur au courant maximal autorisé est détecté au port USB de l'appareil, l'indicateur [USB STOP] clignote, que l'alimentation du dispositif USB soit coupée et que la communication avec le dispositif USB soit interrompue. Pour revenir à un fonctionnement normal, débranchez le dispositif USB de cet appareil. Évitez de réutiliser des dispositifs USB sur lesquels un courant excessif a été détecté. S'il n'est pas possible de revenir à un fonctionnement normal (si la communication ne peut pas être rétablie) de la façon indiquée ci-dessus, essayez d'éteindre cet appareil puis de le rallumer.
- Si le dispositif USB comprend plusieurs partitions, il risque de ne pas être reconnu.
- Les dispositifs USB pourvus de lecteurs de cartes flash peuvent ne pas fonctionner.
- Selon le dispositif USB utilisé, vous pouvez ne pas atteindre les performances souhaitées.

Formats de fichiers de musique lisibles

Cet appareil prend en charge les fichiers de musique enregistrés dans les formats suivants.

Type	Extension de fichier	Formats compatibles	Profondeur de bit	Débit binaire	Fréquence d'échantillonnage	Méthode d'encodage
MP3	.mp3	MPEG-1	16 bits	32 kbps à 320 kbps	32 kHz, 44,1 kHz, 48 kHz	CBR, VBR
AAC	.m4a, .aac et .mp4	MPEG-4 AAC LC	16 bits	16 kbps à 320 kbps	32 kHz, 44,1 kHz, 48 kHz	CBR, VBR
WAV	.wav	WAV	16 bits, 24 bits	—	44,1 kHz, 48 kHz	PCM non compressé
AIFF	.aif, .aiff	AIFF	16 bits, 24 bits	—	44,1 kHz, 48 kHz	PCM non compressé

À propos de fichiers MP3

Les fichiers MP3 peuvent avoir un débit binaire constant (CBR) ou un débit binaire variable (VBR). Ces deux types de fichiers peuvent être lus sur le CDJ-850, mais les fonctions de recherche et de recherche super rapide agissent plus lentement dans le cas de fichiers VBR. Si vous visez avant tout la maniabilité, il est conseillé d'enregistrer des fichiers MP3 de type CBR.

À propos des fichiers AAC

- AAC est l'abréviation de "Advanced Audio Coding", le format de base de compression audio utilisé pour le MPEG-2 et le MPEG-4.
- Le format de fichier et l'extension des données AAC dépendent de l'application utilisée pour créer les données.
- Outre les fichiers AAC ayant l'extension ".m4a" codés avec iTunes®, les fichiers ayant les extensions ".aac" et ".mp4" peuvent également être lus. Notez, toutefois, que les fichiers AAC protégés contre la copie, par exemple les fichiers achetés auprès de iTunes Music Store, ne peuvent pas être lus. De même, certains fichiers ne pourront pas être lus du fait de la version d'iTunes utilisée pour leur codage.

Fonctions utilisables avec un ordinateur

À propos du CD-ROM fourni

Cet appareil peut être utilisé avec un ordinateur si le logiciel présent sur le CD-ROM fourni est installé sur l'ordinateur.

Le CD-ROM fourni contient les deux programmes suivants.

❖ Logiciel de gestion de musique rekordbox

Ce logiciel permet de gérer les fichiers de musique utilisés pour la lecture DJ. Les informations traitées peuvent être transférées sur des dispositifs USB (la page 9).

❖ Pilote

Si vous employez cet appareil avec le logiciel DJ sur l'ordinateur, le son du fichier de musique en cours de lecture pourra être restitué par cet appareil (la page 10).

- Il n'est pas nécessaire d'installer le pilote dans le cas de Mac OS X.

Accord de licence du logiciel

Cet accord de licence du logiciel ("accord") est entre vous (aussi bien la personne installant le programme que toute entité légale unique pour laquelle cette personne agit) ("vous" ou "votre") et PIONEER CORPORATION ("Pioneer").

TOUTE MESURE PRISE EN VUE DE CONFIGURER OU D'INSTALLER LE PROGRAMME SIGNIFIE QUE VOUS ACCEPTEZ TOUTS LES TERMES DE CET ACCORD DE LICENCE. L'AUTORISATION DE TÉLÉCHARGER ET/OU D'UTILISER LE PROGRAMME EST EXPRESSÉMENT CONDITIONNÉE À VOTRE RESPECT DE CES TERMES. AUCUNE APPROBATION ÉCRITE OU ÉLECTRONIQUE N'EST NÉCESSAIRE POUR VALIDER ET EXÉCUTER CET ACCORD. SI VOUS N'ACCEPTEZ PAS LA TOTALITÉ DES TERMES DE CET ACCORD, VOUS N'ÊTES PAS AUTORISÉ À UTILISER LE PROGRAMME ET VOUS DEVEZ ARRÊTER SON INSTALLATION OU LE DÉSINSTALLER, COMME APPLICABLE.

1 Définitions

- 1 Le mot "documentation" signifie la documentation écrite, les spécifications et l'aide fournies par Pioneer pour aider à installer et à utiliser le programme.
- 2 Le mot "programme" signifie la totalité ou toute partie du logiciel Pioneer et dont Pioneer vous concède la licence par cet accord.

2 Licence de programme

- 1 Licence limitée. Sous réserve des restrictions stipulées dans cet accord, Pioneer vous concède une licence limitée, non-exclusive, non-transférable (sans le droit de sous-licencier) :
 - a Pour installer une seule copie du programme sur le disque dur de votre ordinateur, pour utiliser le programme seulement pour votre besoin personnel conformément à cet accord et à la documentation ("Utilisation autorisée") ;
 - b Pour utiliser la documentation d'assistance à votre utilisation autorisée; et
 - c Pour faire une copie du programme seulement à des fins de sauvegarde, pourvu que tous les titres et marques, copyright et avertissements de droits limités soient reproduits sur cette copie.
- 2 Restrictions. Vous ne pouvez pas copier ou utiliser le programme ou la documentation de façon autre que celle expressément permise par cet accord. Vous ne pouvez pas transférer, sous-licencier, louer, louer à crédit bail ou prêter le programme, ou l'utiliser pour la formation d'une tierce partie, dans une activité commerciale de service informatique en temps partagé ou d'assistance. Vous ne pouvez pas, vous-même ou par l'intermédiaire d'une tierce partie, modifier, désosser, désassembler ou décompiler le programme, sauf

dans la limite expressément permise par la loi en vigueur et, le cas échéant, seulement après que vous ayez informé Pioneer par écrit de vos intentions. Vous ne pouvez pas utiliser le programme sur plusieurs processeurs sans le consentement écrit préalable de Pioneer.

- 3 Propriété. Pioneer ou son concédant garde tout droit, titre et intérêt dans et sur tout brevet, copyright, marque, secret commercial et autres droits de propriété intellectuelle liés au programme et à la documentation, ainsi qu'à tout produit qui en dérive. Vous ne faites l'acquisition d'aucun droit, explicite ou implicite, hors de la licence limitée décrite dans cet accord.
- 4 Pas d'assistance. Pioneer n'a aucune obligation de fournir une assistance, une maintenance, des mises à niveau, des modifications ou des nouvelles versions pour le programme ou la documentation liés à cet accord.

3 Exclusion de garantie

LE PROGRAMME ET LA DOCUMENTATION SONT FOURNIS "TELS QUELS" SANS CONDITION OU GARANTIE D'AUCUNE SORTE, ET VOUS ACCEPTEZ DE LES UTILISER À VOS RISQUES ET PÉRILS. DANS LA MESURE PERMISE PAR LA LOI, PIONEER EXCLUT EXPLICITEMENT TOUTE GARANTIE DE TOUTE SORTE DU PROGRAMME ET DE LA DOCUMENTATION, EXPRESSE, IMPLICITE, OFFICIELLE, OU ÉMANANT DE L'UTILISATION, DE LA TRANSACTION OU DE L'ÉCHANGE, Y COMPRIS LES GARANTIES DE QUALITÉ MARCHANDE, D'ADÉQUATION À UN USAGE PARTICULIER, DE QUALITÉ, DE PRÉCISION, DE TITRE OU DE NONCONTREFAÇON.

4 Dommages-intérêts et recours pour infraction

Vous acceptez que toute infraction aux restrictions de cet accord causerait à Pioneer un mal irréparable pour lequel des dommages-intérêts seuls seraient inadéquats. En plus des dommages-intérêts et autres recours auxquels Pioneer peut avoir droit, vous acceptez que Pioneer puisse saisir la justice pour empêcher toute infraction ou tout risque d'infraction ou pour faire cesser toute infraction à cet accord.

5 Résiliation

Pioneer peut résilier cet accord à tout moment sur votre infraction à n'importe quelle de ses clauses. Si cet accord est résilié, vous devez arrêter d'utiliser le programme, le supprimer définitivement de l'ordinateur où il réside, et détruire toutes les copies du programme et de la documentation en votre possession, avec confirmation écrite à Pioneer de l'exécution de ces obligations. Les sections 2.2, 2.3, 2.4, 3, 4, 5 et 6 resteront en vigueur après la résiliation de cet accord.

6 Conditions générales

- 1 Limitation de responsabilité. En aucun cas Pioneer ou ses filiales ne seront responsables au sujet de cet accord ou de son contenu, quel que soit le fondement invoqué, de quelque dommage que ce soit, indirect, direct, spécial, induit ou à valeur répressive, ou de dommages en raison de perte de bénéfices, de revenu, d'affaires, d'économies, de données, d'utilisation, ou de coût d'acquisition d'un produit de substitution, même s'ils sont prévenus de la possibilité de tels dommages ou si ces dommages sont prévisibles. En aucun cas la responsabilité de Pioneer pour tous dommages ne dépassera le montant que vous avez payé à Pioneer ou à ses filiales pour le programme. Les parties admettent que les limites de responsabilité et l'affectation de risque dans cet accord sont reflétées dans le prix du programme et sont des éléments intrinsèques du marché entre les parties, sans lesquels Pioneer n'aurait pas fourni le programme et n'aurait pas été partie prenante de cet accord.
- 2 Les limitations ou exclusions de garantie et de responsabilité contenues dans cet accord n'affectent ni n'entravent vos droits légaux comme consommateur et vous seront applicables seulement dans la mesure où de telles limitations ou exclusions sont permises sous les lois de la juridiction où vous êtes situé.
- 3 Si une clause de cet accord s'avère être illégale, invalide ou inapplicable d'une manière ou d'une autre, elle sera appliquée dans la mesure du possible ou, si elle est totalement inapplicable, sera considérée comme coupée et supprimée de cet accord, et le reste continuera d'être en vigueur. La renonciation par une partie ou l'autre à tout défaut ou manquement de

cet accord ne donnera pas lieu à la suppression d'un défaut ou manquement autre ou ultérieur.

- 4 Pas de cession. Vous ne pouvez pas céder, vendre, transférer, déléguer ou altérer d'une manière ou d'une autre cet accord ou tous droits ou obligations qui s'y rapportent, que ce soit volontairement ou involontairement, par action légale ou autre, sans le consentement écrit préalable de Pioneer. Toute cession, tout transfert ou toute délégation émanant de votre part sera nul et non avenant. Sujet aux faits précités, cet accord engagera et liera les parties et leurs successeurs et délégués respectifs.
- 5 Accord complet. Cet accord constitue l'intégralité de l'accord entre les parties et remplace tous les accords ou propositions antérieurs ou actuels, écrits ou verbaux, en ce qui concerne son contenu. Cet accord ne peut pas être modifié ou amendé sans le consentement écrit préalable de Pioneer, et aucun autre acte, document, usage ou convention ne pourra amender ou modifier cet accord.
- 6 Vous acceptez que cet Accord soit régi par les lois du Japon et interprété selon celles-ci.

- Port USB : Un port USB est nécessaire pour le raccordement du dispositif USB (mémoire flash, disque dur, etc.) sur lequel le transfert de fichiers de musique est effectué.

- Le fonctionnement sur tous les ordinateurs n'est pas garanti, même lorsque les conditions mentionnées ci-dessus sont remplies.
- Même si la mémoire requise indiquée ci-dessus pour l'environnement opérationnel est disponible, le logiciel peut ne pas fonctionner au maximum de ses performances dans les cas suivants à cause de l'insuffisance de mémoire. Le cas échéant, prenez les mesures nécessaires pour libérer suffisamment de mémoire. Il est conseillé d'ajouter de la mémoire pour améliorer les performances du logiciel.
 - Si la bibliothèque rekordbox gère de nombreux morceaux
 - Si des programmes et services résidents sont ouverts
- Selon les réglages d'alimentation de l'ordinateur, etc. la capacité de traitement du processeur et du disque dur peut être insuffisante. En particulier, lorsqu'un ordinateur portable est utilisé, laissez-le toujours raccordé au secteur et réglez-le pour une performance optimale lorsque rekordbox est utilisé.
- Notez que des problèmes peuvent apparaître lorsque rekordbox est utilisé avec un autre logiciel.

Précautions à prendre lors de l'installation du logiciel

Lisez attentivement *Accord de licence du logiciel* avant d'installer rekordbox et le pilote.

- Le CD-ROM fourni contient des programmes d'installation dans les 12 langues suivantes.
Anglais, Français, Allemand, Italien, Hollandais, Espagnol, Portugais, Russe, Chinois (caractères simplifiés), Chinois (caractères traditionnels), Coréen, Japonais.
- Si rekordbox est utilisé avec un système d'exploitation utilisant une autre langue, suivez les instructions à l'écran et sélectionnez [English (Anglais)].

Systèmes d'exploitation pris en charge		rekordbox	Pilote
Mac OS X (10.4.6 et ultérieur)		✓	①
Windows® 7 Édition Familiale Premium/Professionnel/Édition Intégrale	Version à 32 bits	✓	✓
	Version à 64 bits	✓	✓②
Windows Vista® Familiale Basique/Familiale Premium/Professionnel/Intégrale	Version à 32 bits	✓	✓
	Version à 64 bits	✓	✓②
Windows® XP Édition Familiale/Édition Professionnelle (SP2 ou ultérieur)	Version à 32 bits	✓	✓

① Il n'est pas nécessaire d'installer le pilote dans le cas de Mac OS X.

② Si une version de Windows à 64 bits est utilisée, le pilote ne pourra être utilisé que pour les applications à 32 bits.

❖ Configuration minimale requise pour rekordbox

- Processeur :
 - Pour Mac OS X, ordinateur Macintosh équipé d'un processeur Intel® Core™ Duo (ou compatible) d'au moins 1,83 GHz
 - Pour Windows® 7, Windows Vista® ou Windows® XP, ordinateur compatible PC/AT équipé d'un processeur Intel® Pentium® 4 (ou compatible) d'au moins 2 GHz
- Mémoire requise : 1 Go ou plus de RAM
- Disque dur : 250 Mo ou plus d'espace disponible (espace réservé à la sauvegarde de fichiers de musique, etc. non compris)
- Lecteur CD : Lecteur de disque optique pouvant lire le CD-ROM
- Son : Sortie audio vers des enceintes, casques, etc. (dispositif audio interne ou externe)
- Connexion Internet : Pour l'enregistrement de l'utilisateur et la demande d'informations, utilisez un navigateur web prenant en charge le SSL 128 bits (Safari 2.0 ou supérieur ou Internet Explorer® 6.0 ou ultérieur).

À propos du logiciel de gestion de musique rekordbox

rekordbox est un programme permettant aux personnes disposant d'un CDJ-850 ou d'autres lecteurs DJ Pioneer de gérer les fichiers de musique pour la lecture DJ.

- rekordbox peut être utilisé pour classer et rechercher des fichiers de musique enregistrés sur un ordinateur et pour créer des listes de lecture dans le but d'améliorer vos prestations DJ.
- rekordbox permet de détecter, mesurer et modifier les temps, les tempos (BPM) et d'autres éléments de vos fichiers de musique avant une prestation.

Installation de rekordbox

❖ À propos de l'installation (Macintosh)

Lisez attentivement *Précautions à prendre lors de l'installation du logiciel* avant d'installer rekordbox.

- L'autorisation de l'administrateur de l'ordinateur est nécessaire pour pouvoir installer et désinstaller rekordbox. Connectez-vous sous le nom de l'utilisateur spécifié comme administrateur de l'ordinateur avant l'installation.

1 Lorsque le CD-ROM fourni est inséré dans le lecteur CD de l'ordinateur, le lecteur CD s'ouvre sur l'écran. Double-cliquez sur l'icône [CD_menu.app].

- Si le lecteur de CD ne s'ouvre pas sur l'écran lorsque le CD-ROM est inséré, utilisez le Finder pour l'ouvrir, puis double-cliquez sur l'icône [CD_menu.app].

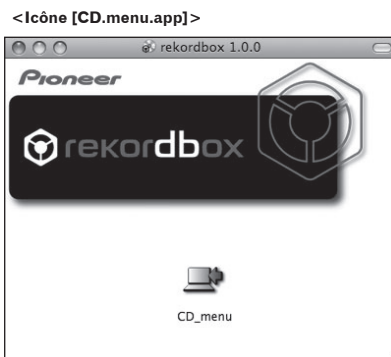

2 Lorsque le menu du CD-ROM apparaît, sélectionnez [rekordbox: Installer le Logiciel de Gestion de Musique], puis cliquez sur [Démarrer].

<Menu du CD-ROM>

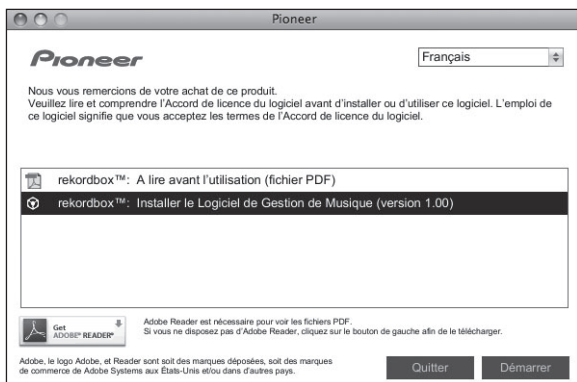

- Pour fermer le menu du CD-ROM, cliquez sur [Quitter].

3 Installez rekordbox en suivant les instructions qui apparaissent à l'écran.

❖ À propos de l'installation (Windows)

Lisez attentivement *Précautions à prendre lors de l'installation du logiciel* avant d'installer rekordbox.

- L'autorisation de l'administrateur de l'ordinateur est nécessaire pour pouvoir installer et désinstaller rekordbox. Connectez-vous comme administrateur de l'ordinateur avant l'installation de rekordbox.

1 Insérez le CD-ROM fourni dans le lecteur CD de l'ordinateur.

Le menu du CD-ROM apparaît.

- Si le menu du CD-ROM n'apparaît pas après l'insertion du CD-ROM, ouvrez le lecteur CD dans [Ordinateur (ou Poste de travail)] à partir du menu [Démarrer], puis double-cliquez sur l'icône [CD_menu.exe].

2 Lorsque le menu du CD-ROM apparaît, sélectionnez [rekordbox: Installer le Logiciel de Gestion de Musique], puis cliquez sur [Démarrer].

<Menu du CD-ROM>

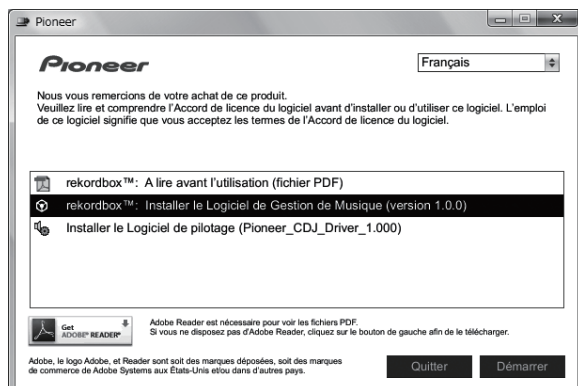

- Pour fermer le menu du CD-ROM, cliquez sur [Quitter].

3 Installez rekordbox en suivant les instructions qui apparaissent à l'écran.

- Cliquez sur [Annuler] pour annuler l'installation lorsqu'elle a démarré.

Lancement de rekordbox

Connectez-vous sous le nom de l'utilisateur spécifié comme administrateur de l'ordinateur avant d'utiliser rekordbox.

- La première fois que rekordbox est mis en marche, le clé de licence doit être spécifiée. La clé de licence se trouve sur le carton d'emballage du CD-ROM.
- Lorsque rekordbox démarre, les instructions peuvent être affichées à partir du menu rekordbox [Aide].

❖ Pour Mac OS X

Ouvrez le dossier [Application] avec le Finder, puis double-cliquez sur [rekordbox 1.x.x.app].

- 1.x.x indique la version de rekordbox.

❖ Pour Windows® 7, Windows Vista® et Windows® XP

Cliquez sur le bouton du menu [Démarrer] de Windows, puis sur [Tous les programmes] > [Pioneer] > [rekordbox 1.x.x] > [rekordbox 1.x.x].

- 1.x.x indique la version de rekordbox.

À propos du pilote (Windows)

Ce logiciel est un pilote ASIO prévu exclusivement pour transmettre des signaux audio de l'ordinateur. Installez le logiciel au préalable sur l'ordinateur pour pouvoir utiliser le CDJ-850, quand il est raccordé à un ordinateur Windows.

Installation du pilote

❖ Avant d'installer le pilote

- Lisez attentivement la page 9, *Précautions à prendre lors de l'installation du logiciel*.
- Éteignez cet appareil, puis débranchez le câble USB raccordé à cet appareil et à l'ordinateur.
- Si des programmes sont ouverts sur l'ordinateur, fermez-les.
- Pour installer ou désinstaller le pilote, vous devez avoir l'autorisation de l'administrateur de votre ordinateur. Connectez-vous comme administrateur de votre ordinateur avant de procéder à l'installation.
- Le pilote doit être d'abord installé sur l'ordinateur puis cet appareil raccordé à l'ordinateur sinon, selon l'environnement système, une erreur peut se produire.
- Si l'installation du pilote est interrompue après le démarrage, recommencez l'installation depuis le début.

1 Insérez le CD-ROM inclus dans le lecteur CD de l'ordinateur.

Le menu du CD-ROM apparaît.

- Si le menu du CD-ROM n'apparaît pas après l'insertion du CD-ROM, ouvrez le lecteur CD dans [Ordinateur (ou Poste de travail)] à partir du menu [Démarrer], puis double-cliquez sur l'icône [CD_menu.exe].

- 2 Lorsque le menu du CD-ROM apparaît, sélectionnez [Installer le Logiciel de pilotage (Pioneer_CDJ_Driver)], puis cliquez sur [Démarrer].

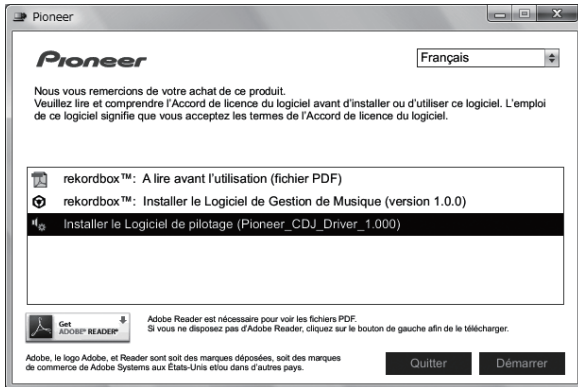

- Pour fermer le menu du CD-ROM, cliquez sur [Quitter].

3 Procédez à l'installation en suivant les instructions qui apparaissent à l'écran.

Si [Sécurité de Windows] apparaît à l'écran au cours de l'installation, cliquez sur [Installer ce pilote quand même] et continuez l'installation.

- Installation sur Windows XP
Si [Installation matérielle] apparaît à l'écran au cours de l'installation, cliquez sur [Continuer] et continuez l'installation.
- Lorsque le programme d'installation est terminé, le message Installation terminée apparaît.

Raccordement de la CDJ-850 et de l'ordinateur

1 Raccordez cet appareil à votre ordinateur avec un câble USB.

Pour les instructions sur le raccordement, reportez-vous à la page 15, *Utilisation du logiciel DJ*.

2 Appuyez sur [⏻] 38.

Allumez cet appareil.

3 Appuyez sur [PC] 16.

L'écran [CONNECTED] apparaît sur l'écran de l'appareil principal.

- Le message [Installation du pilote logiciel de périphérique] peut apparaître la première fois que vous raccordez la CDJ-850 à l'ordinateur ou lorsque vous le raccordez au port USB de l'ordinateur. Attendez que le message [Vos périphériques sont prêts à être utilisés.] apparaisse.
- Installation sur Windows XP
 - [Autorisez-vous Windows à se connecter à Windows Update pour rechercher des mises à jour ?] peut apparaître au cours de l'installation. Sélectionnez [Non, pas pour cette fois] et cliquez sur [Suivant] pour continuer l'installation.
 - [Quelle tâche voulez-vous que l'Assistant exécute ?] peut apparaître au cours de l'installation. Sélectionnez [Installer le logiciel automatiquement (recommandé)] et cliquez sur [Suivant] pour continuer l'installation.
 - Si [Installation matérielle] apparaît à l'écran au cours de l'installation, cliquez sur [Continuer] et continuez l'installation.

Réglage de la taille de la mémoire tampon

Cet appareil est un dispositif audio conforme aux normes ASIO.

- Si une application utilisant cet appareil comme appareil audio par défaut (logiciel DJ, etc.) est ouverte, fermez-la avant de régler la taille de la mémoire.

- Cliquez sur le menu [Démarrer] de Windows >[Tous les programmes]>[Pioneer]>[Pioneer CDJ]>[Utilitaire de réglages ASIO Pioneer CDJ].



- Le risque de perte sonore (interruption du son) diminue si une mémoire suffisamment grande est attribuée mais le retard (latence) dans la transmission du signal audio augmente.

Vérification de la version du pilote

- Cliquez sur le menu [Démarrer] de Windows >[Tous les programmes]>[Pioneer]>[Pioneer CDJ]>[Utilitaire d'affichage de version de Pioneer CDJ].

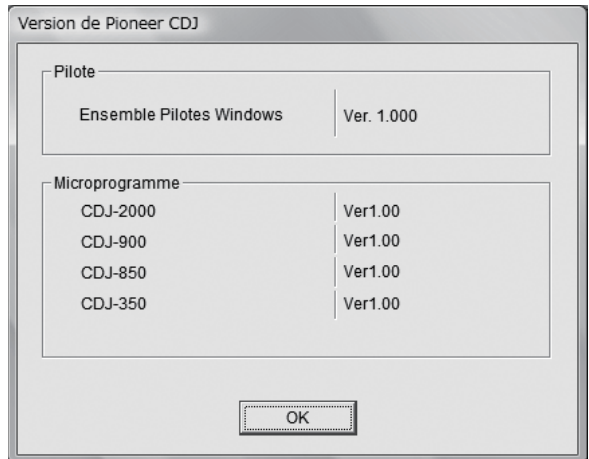

- La version du micrologiciel de cet appareil apparaît à l'écran.
- La version du microprogramme n'apparaît pas lorsque le CDJ-850 n'est pas raccordé à l'ordinateur ou lorsque le CDJ-850 et l'ordinateur ne communiquent pas correctement.

Vérification des toutes dernières informations concernant le pilote

Les toutes dernières informations sur le pilote dédié exclusivement à cet appareil se trouve sur notre site à l'adresse suivante.
<http://www.prodjnet.com/support/>

Noms et fonctions des éléments

Panneau de commande

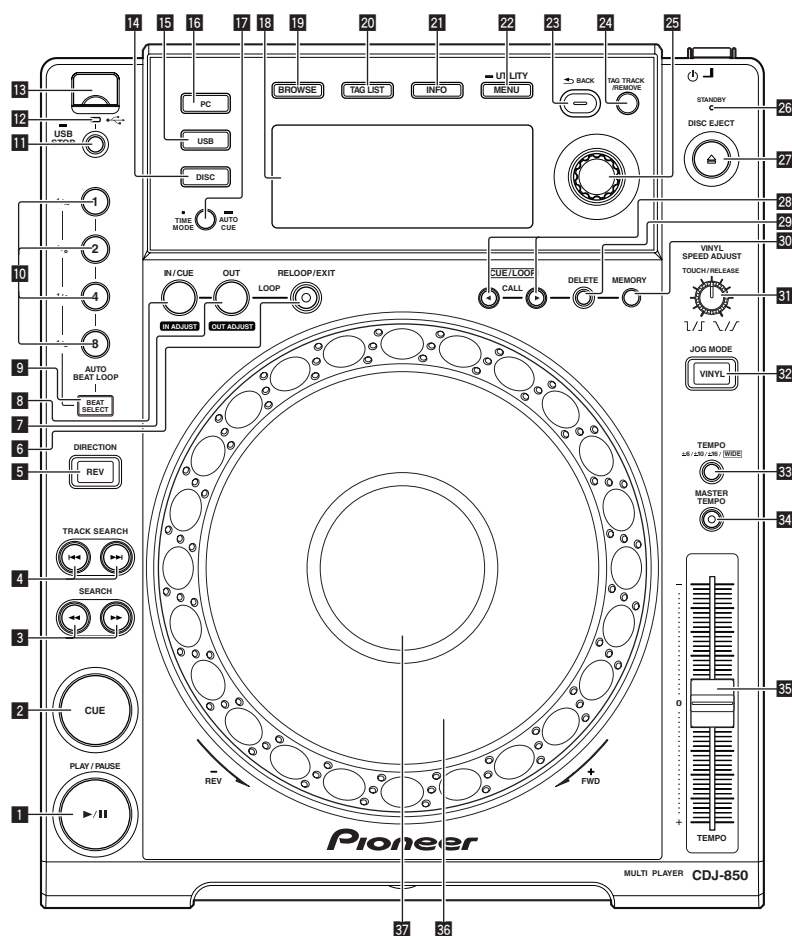

Panneau arrière

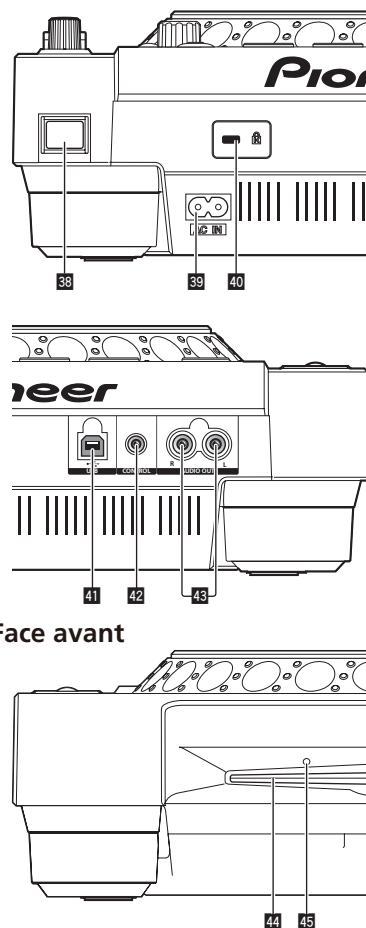

Panneau de commande

1 PLAY/PAUSE ►/II (la page 19)

Sert à lire/interrompre la lecture de morceaux.
 — Pendant la lecture, l'indicateur s'éclaire.
 — Pendant la pause de la lecture, l'indicateur clignote.

2 CUE (la page 20)

Sert à poser et vérifier les points de repères.
 — Quand un point de repère est posé, l'indicateur s'éclaire.
 — Pendant la pause de la lecture, l'indicateur clignote.

3 SEARCH ◀◀, ▶▶ (la page 19)

Maintenues enfoncées, ces touches permettent respectivement une recherche avant/arrière sur le morceau.

4 TRACK SEARCH ◀◀◀, ▶▶▶ (la page 19)

Servent à localiser le début des morceaux.

5 DIRECTION REV (la page 19)

Sert à activer et désactiver la lecture arrière.

6 RELOOP/EXIT (la page 21)

Sert à revenir à la lecture d'une boucle (reloop) ou à annuler la lecture d'une boucle (loop exit).

7 LOOP OUT (OUT ADJUST) (la page 21)

Sert à poser et à ajuster précisément le point de sortie de boucle.

8 LOOP IN/CUE (IN ADJUST) (la page 21)

Sert à poser et à ajuster précisément le point d'entrée de boucle.

9 BEAT SELECT (la page 21)

Sert à spécifier le nombre de temps pour la lecture automatique d'un morceau selon le tempo.

10 AUTO BEAT LOOP (1, 2, 4, 8) (la page 21)

Servent à poser une boucle automatiquement en fonction du tempo du morceau (auto beat loop).

11 USB STOP (la page 16)

Une pression d'au moins 2 secondes sur cette touche permet de déconnecter le dispositif USB.

12 Indicateur USB (la page 16)

Clignote lorsque cet appareil communique avec un dispositif USB.

13 Fente d'insertion de dispositif USB (la page 16)

Insérez le dispositif USB ici.

14 DISC (la page 19)

Sert à lire les fichiers de musique enregistrés sur un CD ou CD-ROM.

15 USB (la page 19)

Sert à lire les fichiers de musique enregistrés sur un dispositif USB.

16 PC (la page 24)

Pour utiliser le logiciel DJ.

17 TIME MODE (AUTO CUE) (la page 20)

- Une pression unique permet de changer le mode d'affichage du temps sur l'écran de l'appareil principal (affichage du temps restant ou affichage du temps écoulé).
- Une pression de plus d'une seconde active et désactive le repère automatique.

18 Écran de l'appareil principal (la page 14)**19 BROWSE (la page 16)**

Sert à afficher la page [BROWSE].

20 TAG LIST (la page 18)

Sert à afficher la page [TAG LIST].

21 INFO (la page 19)

Sert à afficher la page [INFO].

22 MENU (UTILITY) (la page 24)

- Une pression unique permet d'afficher le menu.
- Une pression de plus d'une seconde permet d'afficher la page [UTILITY].

23 BACK (la page 17)

- Une pression unique permet de revenir à la page précédente.
- Une pression de plus d'une seconde permet de passer au niveau supérieur.

24 TAG TRACK/REMOVE (la page 18)

Servent à ajouter et retirer des morceaux de la liste de balises.

25 Sélecteur rotatif (la page 19)

- Une rotation du sélecteur rotatif permet de sélectionner des morceaux ou dossiers.
- Une pression sur le sélecteur rotatif permet de valider un choix.

26 Indicateur STANDBY (la page 24)

S'éclaire lorsque la veille automatique est en service.

27 DISC EJECT ▲ (la page 16)

Sert à éjecter des disques.

28 CUE/LOOP CALL ◀/▶ (la page 22)

Servent à rappeler des points de repères et de boucles enregistrés sur le dispositif USB.

29 DELETE (la page 22)

Sert à supprimer des points de repères et de boucles enregistrés sur le dispositif USB.

30 MEMORY (la page 21)

Sert à sauvegarder des points de repères et de boucles enregistrés sur le dispositif USB.

31 VINYL SPEED ADJUST TOUCH/RELEASE (la page 23)

Sert à régler la vitesse à laquelle la lecture ralentit puis s'arrête lorsque le haut de la molette jog est pressé et la vitesse à laquelle la lecture redevient normale lorsque le haut de la molette jog est relâché.

32 VINYL (JOG MODE) (la page 23)

Sert à commuter le mode de la molette jog.

33 TEMPO ±6, ±10, ±16, WIDE (la page 22)

Sert à changer la plage de réglage de la vitesse de la lecture.

34 MASTER TEMPO (la page 23)

Sert à mettre la fonction de tempo principal en et hors service.

35 TEMPO (la page 22)

Sert à ajuster la vitesse de lecture d'un morceau.

36 Molette jog (la page 23)

Peut être utilisée pour le scratching, le changement de pitch, etc.

37 Section d'affichage de la molette jog (la page 14)**Panneau arrière****38 (interrupteur d'alimentation)**

Sert à mettre cet appareil en marche et en veille.

39 AC IN (la page 15)

À raccorder à une prise d'alimentation.

Lorsque tous les appareils ont été raccordés, vous pouvez brancher le cordon d'alimentation.

Veillez à utiliser le cordon d'alimentation fourni.

40 Fente de sécurité Kensington**41 USB (la page 15)**

Pour raccorder un ordinateur.

42 CONTROL (la page 15)

Pour raccorder le cordon de commande (fourni).

43 AUDIO OUT L/R (la page 15)

Pour raccorder les câbles audio (fournis).

Face avant**44 Fente d'insertion de disque****45 Trou d'insertion de la broche d'éjection forcée du disque**

Écran de l'appareil principal

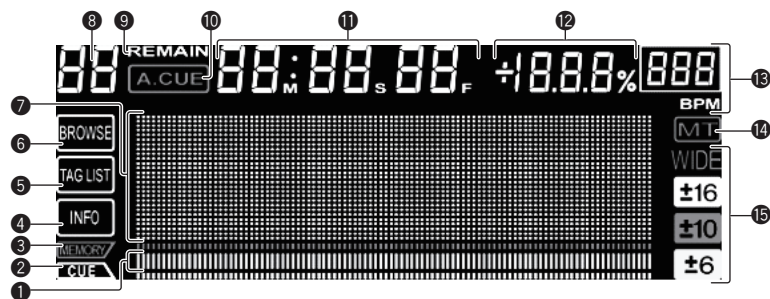

1 Affichage des adresses de lecture

Le morceau apparaît sous forme de graphique en barres. Le côté gauche s'éteint lorsque le temps restant est affiché. Le graphique complet clignote lentement lorsque le temps restant du morceau est inférieur à 30 secondes, puis clignote rapidement lorsque le temps restant du morceau est inférieur à 15 secondes.

2 CUE

Les positions des points de repère et des points de boucle sont indiqués sous forme de symboles.

3 MEMORY

Les points de repère et de boucle enregistrés sur des dispositifs USB sont indiqués sous forme de symboles.

4 INFO (la page 19)

S'éclaire quand la page [INFO] est affichée.

5 TAG LIST (la page 18)

S'éclaire quand la page [TAG LIST] est affichée.

6 BROWSE (la page 16)

S'éclaire quand la page [BROWSE] est affichée.

7 Section d'affichage des informations

Des caractères alphabétiques A à Z et numériques 0 à 9, ainsi que certains symboles, peuvent être affichés. "?" apparaît à la place des autres caractères.

8 Numéro de morceau

Indique le numéro de morceau.
Il n'est pas possible d'indiquer plus de 100 morceaux.

9 REMAIN

S'éclaire lorsque l'affichage du temps restant est spécifié.

10 A. CUE (la page 20)

S'éclaire lorsqu'un repère automatique est posé.

11 M, S, F (affichage du temps)

"M" indique les minutes, "S" les secondes, "F" les trames. Il y a 75 trames par seconde.

12 % (affichage de la vitesse de lecture)

Indique le changement de la vitesse de lecture en pourcentage.

13 BPM

Indique les BPM (temps par minute) du morceau en cours de lecture.

14 MT

S'éclaire lorsque le tempo principal est spécifié.

15 WIDE, ±16, ±10, ±6

Indique la plage dans laquelle la vitesse de lecture peut être ajustée.

Section d'affichage de la molette jog

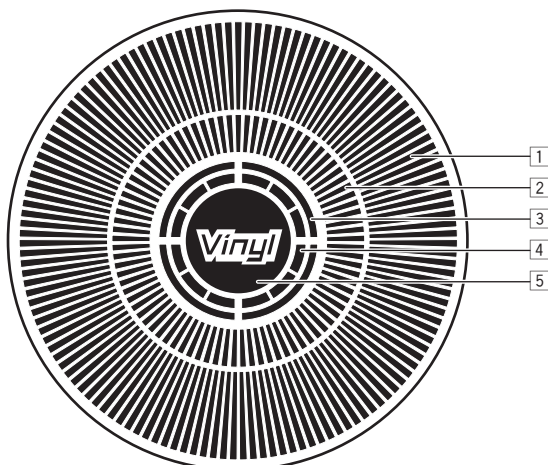

1 Affichage opérationnel

Il indique la position de lecture, pour un tour complet de 135 trames. Il tourne pendant la lecture et s'arrête en pause.

2 Affiche des points de repère

3 Affichage de l'état de la mémoire audio

Il clignote lorsque des données sont inscrites dans la mémoire audio. Il cesse de clignoter et reste éclairé, lorsque l'inscription est terminée.

Il peut être impossible de poser un point de repère en temps réel pendant l'enregistrement dans la mémoire audio. L'affichage clignote aussi s'il n'y a pas suffisamment de mémoire suite à un scratching.

4 Affichage de détection de toucher de jog

Lorsque le mode jog est réglé sur VINYL, le haut de la molette jog s'éclaire lorsqu'il est pressé.

5 VINYL

S'éclaire lorsque le mode jog est réglé sur VINYL.

Raccordements

Veillez à toujours éteindre les appareils et à débrancher le cordon d'alimentation de la prise secteur avant de raccorder un appareil ou de changer les liaisons.

Reportez-vous au mode d'emploi de l'appareil devant être raccordé.

Lorsque tous les appareils ont été raccordés, vous pouvez brancher le cordon d'alimentation.

Veillez à utiliser le cordon d'alimentation fourni.

Style de base

Lorsqu'une table de mixage DJ Pioneer est raccordée à l'aide du cordon de commande (fourni), certaines opérations, comme le lancement de la lecture, peuvent être guidées par le fader de la table de mixage DJ (la page 23).

Le lancement par le fader ne peut être utilisé que lorsqu'une table de mixage DJ Pioneer est raccordée.

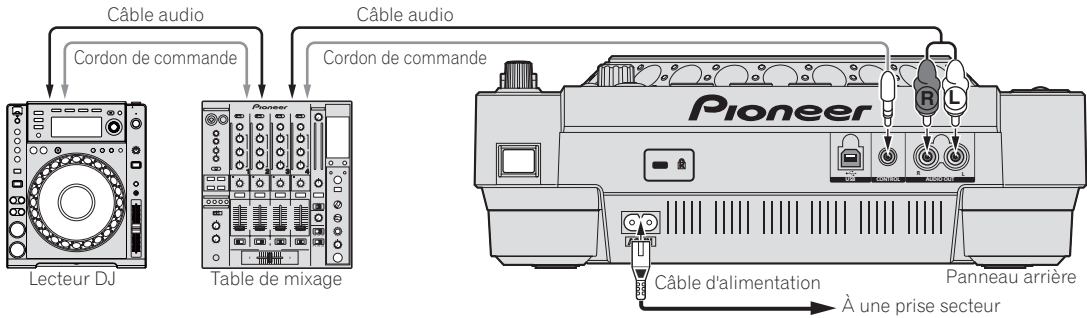

Utilisation de la lecture en relais

La lecture en relais entre deux lecteurs DJ est possible lorsque les prises [CONTROL] de cet appareil et de l'autre lecteur DJ Pioneer sont reliées par un cordon de commande (la page 24).

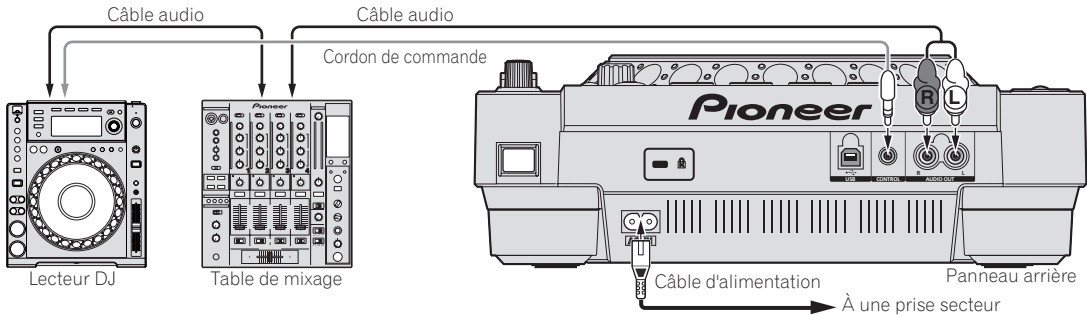

Utilisation du logiciel DJ

Quand cet appareil est raccordé à un ordinateur par un câble USB, le logiciel DJ peut fonctionner avec cet appareil (la page 24).

Le son des fichiers de musique lus sur l'ordinateur peut être restitué depuis cet appareil (la page 10).

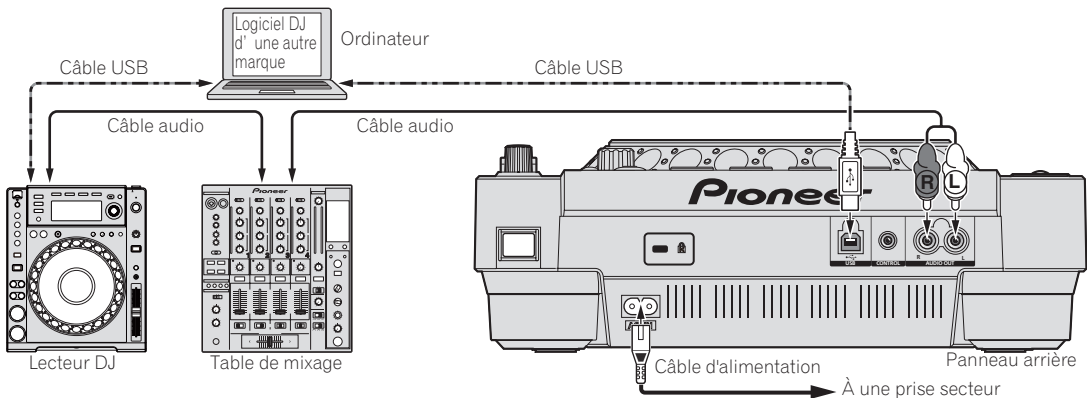

Opérations

Spécification de la source devant être lue

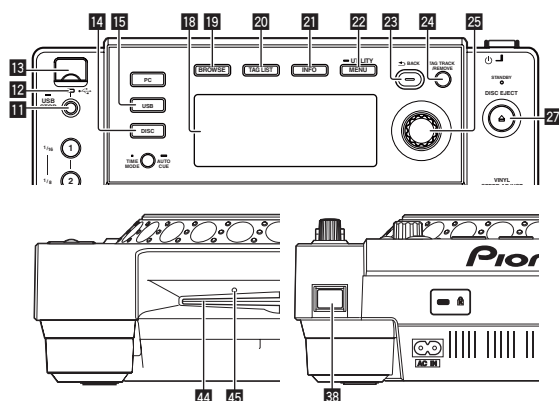

Insertion de disques

- Posez le disque en orientant sa face imprimée vers le haut.
- Insérez le disque horizontalement dans la fente d'insertion de disque sur la face avant de l'appareil.
- N'insérez pas plus d'un disque.
- Ne pas insérer le disque en forçant dans la fente d'insertion de disque quand l'appareil est éteint. Le disque ou l'appareil pourraient être endommagés.
- Lorsque le disque est tiré à l'intérieur ou éjecté, ne pas exercer de force dans le sens opposé au mouvement du disque. Le disque ou l'appareil pourraient être endommagés.

1 Appuyez sur [⏻] 38.

Allumez cet appareil.

2 Insérez le disque dans la fente d'insertion du disque 44.

La lecture commence.

- Quand la fonction de repère automatique est en service, la lecture commence dès que [PLAY/PAUSE▶/II] est pressée. Pour le détail sur la fonction de repère automatique, reportez-vous à la page 20, *Pose d'un repère automatique*.

Éjection d'un disque

Appuyez sur [▲ DISC EJECT] 27.

Le disque est éjecté de la fente d'insertion de disque.

- Si vous appuyez accidentellement sur [DISC EJECT ▲], appuyez immédiatement sur [PLAY/PAUSE▶/II] pour revenir à l'état précédant le moment où [DISC EJECT ▲] a été pressée. (À ce moment le son est coupé.)

À propos de l'éjection forcée de disques

- Si un disque n'est pas éjecté par une pression sur [DISC EJECT ▲], il peut être éjecté de force en insérant la broche d'éjection forcée de disque dans le trou d'insertion de cette broche sur la face avant de l'appareil principal.
- Pour éjecter de force un disque, procédez de la façon suivante.

1 Appuyez sur [⏻] 38 pour éteindre cet appareil et attendez au moins 1 minute.

N'éjectez jamais de force un disque directement après l'extinction de l'appareil. Ceci est dangereux pour les raisons suivantes.

- Le disque est encore en train de tourner quand il est éjecté et, de ce fait, causer des blessures en frappant les doigts, etc.
- D'autre part, la fixation du disque tourne de manière instable et le disque peut être rayé.

2 Utilisez la broche d'éjection forcée de disque fournie. (Ne pas utiliser d'autres objets.)

La broche d'éjection forcée du disque fournie se trouve sur le panneau inférieur du CDJ-850. Lorsque la broche est insérée à fond dans le trou d'insertion, le disque ressort de 5 mm à 10 mm de la fente d'insertion du disque. Saisissez le disque avec les doigts et tirez-le.

Insertion d'un dispositif USB

Insérez le dispositif USB dans la fente d'insertion du dispositif USB 13.

L'indicateur USB s'éclaire.

Retrait d'un dispositif USB de l'appareil

- Veillez à procéder de la façon suivante pour retirer un dispositif USB de l'appareil. Retirer le dispositif USB d'une autre façon peut effacer les données de gestion de l'appareil et empêcher la lecture du dispositif USB.
- Avant d'éteindre l'appareil, veillez à retirer le dispositif USB.

1 Appuyez plus de 2 secondes sur [USB STOP] 11.

L'indicateur USB s'éteint.

2 Débranchez le dispositif USB.

Utilisation de la touche [BROWSE]

Lorsque vous appuyez sur [BROWSE], le contenu du support inséré dans cet appareil apparaît dans la section d'affichage des informations.

Exploration de bibliothèques et de dossiers

Indiquez les morceaux chargés, triés par catégorie ou en arborescence. L'affichage dans la section d'affichage des informations est différent selon que les informations des bibliothèques ont été ou non enregistrées sur le dispositif USB.

— Avec les informations des bibliothèques → Exploration de bibliothèques : Les fichiers de musique sont indiqués selon les catégories spécifiées dans rekordbox (album, artiste, etc.).

Les types de catégories peuvent être changés dans **Préférences** (réglages environnementaux) dans rekordbox.

— Sans les informations des bibliothèques → Exploration de dossiers : Les dossiers/morceaux présents sur le support sont indiqués selon une structure arborescente.

Le contenu de disques ne peut pas être vu en mode d'exploration de bibliothèques.

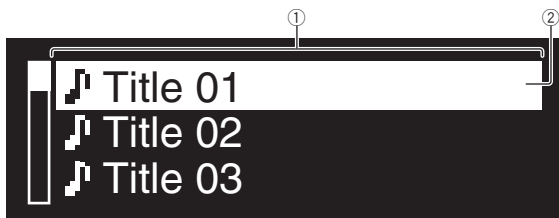

① Liste du contenu Affiche le contenu du support sélectionné.

② Curseur Se déplace vers le haut et le bas par rotation du sélecteur rotatif.

Recherche de morceaux

Il est possible de localiser les morceaux enregistrés sur le support inséré dans cet appareil pour l'emploi des catégories [SEARCH].

- La recherche de morceaux enregistrés sur des disques n'est pas possible.
- La recherche n'est pas disponible dans le cas de morceaux enregistrés sur un support pour lequel l'exploration de bibliothèques n'est pas possible.

1 Appuyez sur [BROWSE] 19.

2 Tournez le sélecteur rotatif 25.

Sélectionnez la catégorie [SEARCH].

3 Appuyez sur le sélecteur rotatif 25.

L'affichage bascule sur l'écran de saisie de caractères.

4 Utilisez le sélecteur rotatif 25 pour la saisie de caractères.

5 Sélectionnez ← puis appuyez sur le sélecteur rotatif 25.

Seuls les morceaux comprenant le caractère saisi apparaissent.

- Si plusieurs caractères sont saisis, seuls les morceaux comprenant les caractères saisis apparaîtront.
- La touche [BACK] permet de supprimer le dernier caractère saisi. Si aucun caractère n'est saisi, l'écran de catégories réapparaît.

Utilisation de la fonction Saut

La fonction de saut peut être utilisée pour passer instantanément au morceau, à la catégorie ou au dossier qui doit être lu.

La fonction de saut présente les deux modes suivants.

- Saut vers une lettre : Utilisez ce mode lorsque les morceaux sont arrangés ou triés dans l'ordre alphabétique.
- Saut vers une page : Utilisez ce mode lorsque les morceaux ne sont pas arrangés ou triés dans l'ordre alphabétique. Tournez le sélecteur rotatif pour sauter vers une page.

❖ En mode de saut vers une lettre

1 Appuyez au moins 1 seconde sur le sélecteur rotatif 25.

Le mode de saut vers une lettre est spécifié. La première lettre du morceau sélectionné apparaît dans le coin supérieur gauche.

- Les caractères alphabétiques A à Z et numériques 0 à 9, ainsi que certains symboles, sont affichés en mode de saut vers une lettre.

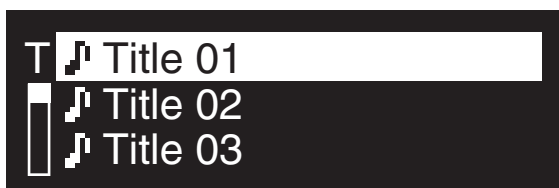

2 Tournez le sélecteur rotatif 25.

Sélectionnez le caractère que vous voulez localiser.

3 Appuyez sur le sélecteur rotatif 25.

L'affichage passe à la catégorie commençant par le caractère ou le symbole sélectionné.

❖ En mode de saut vers une page

1 Appuyez au moins 1 seconde sur le sélecteur rotatif 25.

Le mode bascule en mode de saut vers une page.

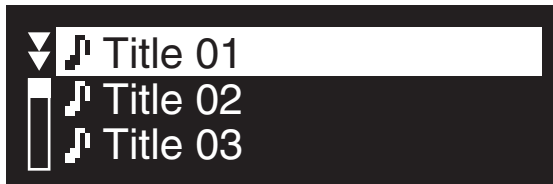

2 Tournez le sélecteur rotatif 25.

Sélectionnez la page que vous voulez localiser.

3 Appuyez sur le sélecteur rotatif 25.

L'affichage passe à la page sélectionnée.

À propos de l'historique de la lecture (HISTORY)

Lorsque des morceaux gérés par rekordbox sont lus, l'historique de la lecture est enregistré dans la catégorie [HISTORY].

Un nouvel historique de la lecture se crée chaque fois que l'appareil est allumé/éteint ou un appareil USB est branché ou débranché.

Le nombre de morceaux pouvant être enregistrés dans un seul historique de la lecture se limite à 999.

- Les morceaux sont enregistrés dans l'historique de la lecture s'ils sont lus plus de 60 secondes.
- L'historique de la lecture est enregistré sur le dispositif USB.
- L'historique de la lecture n'est pas enregistré si l'espace disponible sur le dispositif USB n'est pas suffisant ou si le dispositif USB est protégé.
- Des listes de lecture peuvent être créées à partir de l'historique de la lecture avec rekordbox. Pour le détail, reportez-vous au mode d'emploi de rekordbox.
- L'historique de la lecture est effacé après avoir été enregistré comme liste de lecture avec rekordbox.

1 Insérez une carte mémoire SD ou un dispositif USB dans le CDJ-850.

2 Lisez des morceaux.

Le morceau en cours de lecture est enregistré et apparaît dans l'historique de la lecture.

❖ Suppression de l'historique de la lecture

1 Lorsque le contenu de la catégorie [HISTORY] est affiché, appuyez sur [MENU (UTILITY)] 22.

Le menu de suppression apparaît.

2 Tournez le sélecteur rotatif 25, puis appuyez dessus.

Sélectionnez la page de morceaux à supprimer.

- [DELETE] : L'historique de la lecture sélectionné avec le curseur est supprimé.
- [ALL DELETE] : Tous les historiques des lectures sont supprimés.

3 Tournez le sélecteur rotatif 25, puis appuyez dessus.

- [CANCEL] : L'écran précédent réapparaît.
- [OK] : La suppression est exécutée.

Utilisation de la touche [TAG LIST]

Il est possible de rassembler au préalable tout au plus 1 000 morceaux à lire ou sélectionner selon la situation dans la liste de balises.

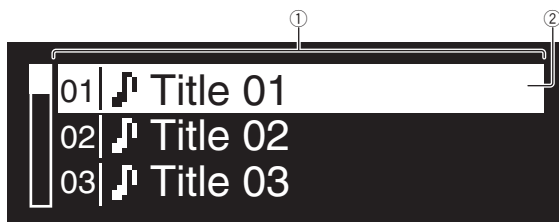

①	Liste du contenu	Indique le contenu de la liste de balises.
②	Curseur	Se déplace vers le haut et le bas par rotation du sélecteur rotatif.

Ajout de morceaux à la liste de balises

Amenez le curseur sur le morceau, puis appuyez sur [TAG TRACK/REMOVE] 24.

✓ apparaît à la gauche du morceau.

- En tout 1 000 morceaux peuvent être ajoutés à la liste de lecture. Si vous essayez d'ajouter un morceau au-delà de 1 000, un message d'avertissement s'affichera et les morceaux ne pourront pas être ajoutés.
- Si vous appuyez sur [TAG TRACK/REMOVE] après avoir affiché les informations avec [INFO], les morceaux chargés sur cet appareil sont ajoutés à la liste de balises.

❖ Ajout de catégories ou dossiers à la liste de balises

Amenez le curseur sur la catégorie ou le dossier, puis appuyez sur [TAG TRACK/REMOVE] 24.

Le nom de la catégorie ou le nom du dossier clignote, et les morceaux présents dans cette catégorie ou ce dossier sont ajoutés à la liste de lecture.

- Lorsqu'une catégorie ou un dossier comprenant des morceaux déjà ajoutés à la liste de balises est sélectionné et [TAG TRACK/REMOVE] est pressé, seuls les morceaux ne se trouvant pas encore dans la liste de balises sont ajoutés.
- Lorsque des dossiers sont ajoutés en mode d'exploration de dossiers, les noms des morceaux sont enregistrés sous forme de noms de fichiers.

❖ Ajout de listes de lecture à la liste de balises

Amenez le curseur sur la liste de lecture, puis appuyez sur [TAG TRACK/REMOVE] 24.

Le nom de la liste de lecture clignote, et les morceaux présents dans cette liste de lecture sont ajoutés à la liste de balises.

- Lorsqu'une liste de lecture comprenant des morceaux déjà ajoutés à la liste de balises est sélectionnée et [TAG TRACK/REMOVE] est pressé, seuls les morceaux pas encore ajoutés à la liste de balises sont ajoutés.

Retrait de morceaux de la liste de balises

1 Appuyez sur [TAG LIST] 20.

La liste de balises s'affiche.

2 Amenez le curseur sur le morceau que vous voulez retirer de la liste de lecture, puis appuyez au moins 1 seconde sur [TAG TRACK/REMOVE] 24.

Le morceau est retiré de la liste de balises.

- Si un morceau ajouté à la liste de balises est retiré de la liste de balises au cours de sa lecture, ce morceau est lu jusqu'à la fin, puis la lecture s'arrête. Le morceau suivant n'est pas lu.
- Si un support est retiré du CDJ-850, tous les morceaux enregistrés sur ce support sont retirés de la liste de balises.

Retrait de tous les morceaux de la liste de balises

1 Appuyez sur [TAG LIST] 20.

La liste de balises s'affiche.

2 Appuyez sur [MENU (UTILITY)] 22.

L'écran [LIST MENU] apparaît.

3 Tournez le sélecteur rotatif 25.

Sélectionnez [REMOVE ALL TRACKS].

4 Tournez le sélecteur rotatif 25, puis appuyez dessus.

- [CANCEL] : L'écran précédent réapparaît.
- [OK] : La suppression est exécutée.

Changement de l'ordre des morceaux dans la liste de balises

1 Appuyez sur [TAG LIST] 20.

La liste de balises s'affiche.

2 Amenez le curseur sur le morceau dont vous voulez changer l'ordre, puis appuyez sur [MENU (UTILITY)] 22.

L'écran [LIST MENU] apparaît.

3 Tournez le sélecteur rotatif 25.

Sélectionnez [CHANGE ORDER No].

4 Appuyez sur le sélecteur rotatif 25.

Le morceau sélectionné à l'étape 2 clignote.

5 Tournez le sélecteur rotatif 25.

Sélectionnez la position où le morceau doit être placé.

6 Appuyez sur le sélecteur rotatif 25.

L'ordre des morceaux change.

Transformation de la liste de balises en liste de lecture

1 Appuyez sur [TAG LIST] 20.

La liste de balises s'affiche.

2 Appuyez sur [MENU (UTILITY)] 22.

L'écran [LIST MENU] apparaît.

3 Tournez le sélecteur rotatif 25.

Sélectionnez [CREATE PLAYLIST].

4 Appuyez sur le sélecteur rotatif 25.

La page [COMPLETE save as NEW PLAYLIST] apparaît et la liste de balises est transformée en liste de lecture.

- Seuls les morceaux gérés par rekordbox peuvent être transformés en listes de lecture.

La liste de balises ne peut pas être transformée en liste de lecture si le dispositif USB ne contient aucune information de bibliothèque.

Utilisation de la touche [INFO]

Le détail des morceaux chargés sur cet appareil peut être contrôlé par une pression sur [INFO] 21 pendant la lecture de chaque morceau.



- | | | |
|---|---------------------|--|
| ① | Détail d'un morceau | Indique les détails des morceaux chargés dans le lecteur DJ. |
| ② | Affichage de l'onde | L'affichage de l'onde (WAVE) apparaît ici. |

Lecture

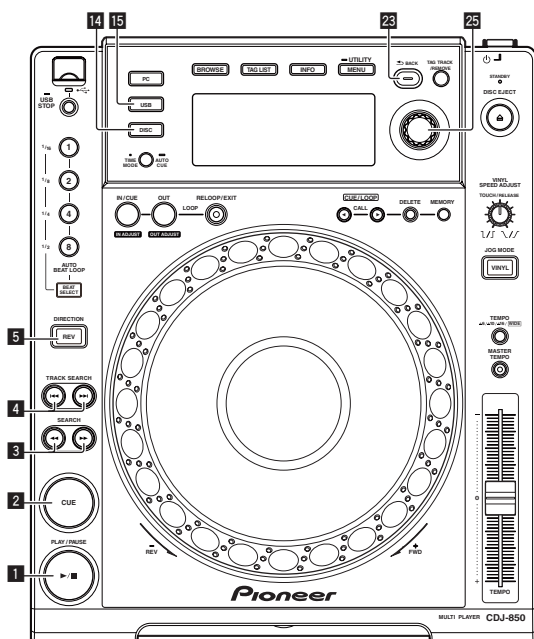

1 Chargez la source sur cet appareil.

2 Appuyez sur [USB] 15 ou [DISC] 14.

La source est sélectionnée.

- Si les morceaux proviennent d'une autre source, un message d'avertissement apparaît. Après avoir lu le message, appuyez sur le sélecteur rotatif pour dégager le message et changer de source.

3 Tournez le sélecteur rotatif 25.

Sélectionnez le morceau.

- Pour passer à un niveau inférieur dans le dossier ou la catégorie, sélectionnez le dossier puis appuyez sur le sélecteur rotatif.
- Pour revenir au niveau supérieur, appuyez sur [BACK].
- Appuyez plus de 1 seconde sur [BACK] pour aller au niveau supérieur.

4 Appuyez sur le sélecteur rotatif 25.

Le morceau est chargé et la lecture commence.

- Si un disque contenant des fichiers de musique enregistrés dans une structure hiérarchique est inséré, la lecture commence par les plages du niveau supérieur.

Pause

Pendant la lecture, appuyez sur [PLAY/PAUSE▶/II] 11.

- La lecture se poursuit par une nouvelle pression sur [PLAY/PAUSE▶/II].

❖ **Reprise de la lecture au point de lecture juste avant l'éjection du disque (Reprise)**

Après avoir éjecté le disque, réinsérez-le immédiatement dans cet appareil.

- La reprise de la lecture ne fonctionne que si le même disque est éjecté puis réinséré avant d'insérer un autre disque.
- La reprise de la lecture ne fonctionne pas avec les dispositifs USB.

Recherche avant et arrière

Appuyez sur [SEARCH ◀◀, ▶▶] 3.

Le disque est exploré vers l'avant lorsque vous appuyez sur [▶▶] et maintenez la pression.

Le disque est exploré vers l'arrière lorsque vous appuyez sur [◀◀] et maintenez la pression.

Localisation du début de morceaux (Recherche de morceaux)

Appuyez sur [TRACK SEARCH I◀◀, ▶▶] 4.

Appuyez sur [▶▶] pour localiser le début du morceau suivant.

Une pression du doigt sur [I◀◀] ramène au début du morceau en cours de lecture. Deux pressions successives ramènent au début du morceau précédent.

- Lorsque la fonction de repère automatique est en service, l'appareil localise le début du premier morceau et s'y arrête (la page 20).

Lecture en sens inverse

Appuyez sur [DIRECTION REV] 5.

L'indicateur [DIRECTION REV] s'éclaire et le morceau est lu en sens inverse.

- Lorsque les fichiers de musique sont enregistrés dans une structure de dossiers, la lecture en sens inverse ne s'effectue que pour les morceaux de la même catégorie ou du même dossier. Notez aussi que la lecture en sens inverse peut ne pas démarrer instantanément.
- Le sens dans lequel la vitesse de lecture augmente ou diminue selon le sens de rotation de la molette jog est également inversé.
- Lorsque la localisation de morceaux et la lecture de boucle, ou des opérations similaires, sont effectuées en sens inverse, l'écran indiquant l'état de la mémoire audio sur la section d'affichage de la molette jog clignote et le scratching peut être impossible.

Pose d'un repère

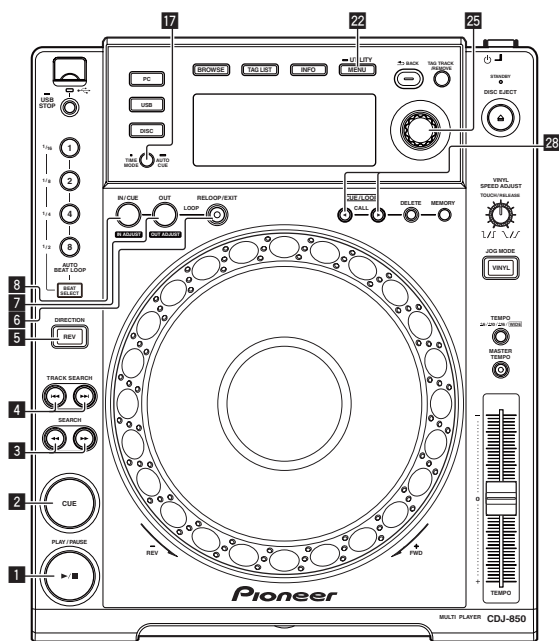

1 Pendant la lecture, appuyez sur [PLAY/PAUSE▶/II] **1**.
La lecture se met en pause.

2 Appuyez sur [CUE] **2**.

Le point où le morceau se met en pause est posé comme point de repère.

L'indicateur [PLAY/PAUSE▶/II] clignote et l'indicateur [CUE] s'allume. À ce moment le son est coupé.

- Lorsqu'un nouveau point de repère est posé, le point de repère antérieur est supprimé.

Ajustement de la position d'un point de repère

1 Pendant la pause au point de repère, appuyez sur [SEARCH ◀▶] **3**.

Les indicateurs [PLAY/PAUSE▶/II] et [CUE] clignotent.

2 Appuyez sur [SEARCH ◀▶] **3**.

Le point de repère peut être ajusté à la trame près.

- La même opération peut être effectuée avec la molette jog.

3 Appuyez sur [CUE] **2**.

Le point où la touche a été pressée est posé comme nouveau point de repère.

- Lorsqu'un nouveau point de repère est posé, le point de repère antérieur est supprimé.

Retour au point de repère (Back Cue)

Pendant la lecture, appuyez sur [CUE] **2**.

L'appareil revient immédiatement au point de repère actuellement posé et s'y arrête.

- Lorsque [PLAY/PAUSE▶/II] est pressée, la lecture démarre au point de repère.

Vérification du point de repère (Cue Point Sampler)

Après être revenu au point de repère, appuyez sur [CUE] **2** et maintenez la pression.

La lecture commence au point de repère posé. La lecture continue tant que la touche est maintenue enfoncée.

Pose d'un point de repère pendant la lecture (Real Time Cue)

Pendant la lecture, appuyez sur [LOOP IN/CUE (IN ADJUST)] **8**.

Le point où la touche a été pressée est posé comme point de repère.

Pose d'un repère automatique

Lorsqu'un morceau est chargé ou une recherche de morceau effectuée, la partie silencieuse au début du morceau est ignoré et le point de repère est automatiquement posé au point précédant immédiatement le début du son.

Appuyez plus d'une seconde sur [TIME MODE (AUTO CUE)] **17**.

La pose de repères automatiques est mise en service.

[[A. CUE] s'éclaire sur l'écran de l'appareil principal.

- Une nouvelle pression du doigt d'au moins 1 seconde sur [TIME MODE (AUTO CUE)] met la fonction hors service.
- Le réglage de niveau du repère automatique reste en mémoire même après la mise hors tension.

Changement de niveau d'un repère automatique

Vous avez le choix entre huit niveaux de pression acoustique pour l'identification d'une partie silencieuse et la pose de repères automatiques.

-36 dB, -42 dB, -48 dB, -54 dB, -60 dB, -66 dB, -72 dB et -78 dB

- Le réglage de niveau du repère automatique reste en mémoire même après la mise hors tension.
- Le niveau de pose de repères automatiques peut être changé d'une des façons suivantes.

❖ Utilisation de la touche [MENU (UTILITY)] **22**

1 Appuyez plus d'une seconde sur [MENU (UTILITY)] **22**.
L'écran [UTILITY] apparaît.

2 Tournez le sélecteur rotatif **25**, puis appuyez dessus.
Sélectionnez [A. CUE LEVEL].

3 Tournez le sélecteur rotatif **25**, puis appuyez dessus.
Le réglage du niveau du repère automatique change.

❖ Utilisation de la touche [TIME MODE (AUTO CUE)] **17**

1 Appuyez plus de 5 secondes sur [TIME MODE (AUTO CUE)] **17**.

Le mode de changement du réglage du niveau du repère automatique est en service.

Le niveau actuel de pose de repères automatiques est indiqué sur l'écran de l'appareil principal.

2 Appuyez sur [CUE/LOOP CALL◀/▶] **28**.
Le réglage du niveau du repère automatique change.

Pose d'une boucle

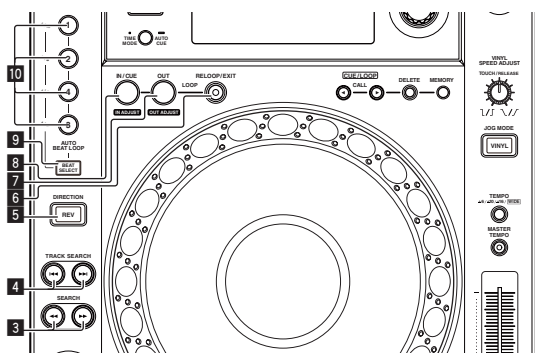

1 Pendant la lecture, appuyez sur [LOOP IN/CUE (IN ADJUST)] 8.

Le point d'entrée de la boucle est posé.

- Cette opération n'est pas nécessaire si vous avez déjà posé un point de repère comme point d'entrée de la boucle.

2 Appuyez sur [LOOP OUT (OUT ADJUST)] 7.

Le point de sortie de boucle est spécifié et la lecture de la boucle commence.

Réglage précis du point d'entrée de boucle (ajustement de l'entrée de la boucle)

1 Pendant la lecture de la boucle, appuyez sur [LOOP IN/CUE (IN ADJUST)] 8.

[LOOP IN/CUE (IN ADJUST)] se met à clignoter rapidement et [LOOP OUT (OUT ADJUST)] s'éteint.

Le temps du point d'entrée de boucle est indiqué sur l'écran de l'appareil principal.

2 Appuyez sur [SEARCH <<, >>] 3.

Les points de boucles peuvent être ajustés précisément à la trame près.

- La même opération peut être effectuée avec la molette jog.
- Le point d'entrée de boucle peut être ajusté par incréments de 30 trames et doit être antérieur au point de sortie de boucle.

3 Appuyez sur [LOOP IN/CUE (IN ADJUST)] 8.

- La lecture de boucle normale se poursuit.
- La lecture de boucle normale se poursuit aussi si aucune opération n'est effectuée pendant plus de 10 secondes.
- Pendant la lecture de fichiers de musique, le point d'entrée de boucle ne peut être ajusté que pour le même morceau.

Réglage précis du point de sortie de boucle (ajustement de la sortie de la boucle)

1 Pendant la lecture de la boucle, appuyez sur [LOOP OUT (OUT ADJUST)] 7.

[LOOP OUT (OUT ADJUST)] se met à clignoter rapidement et [LOOP IN/CUE (IN ADJUST)] s'éteint.

Le temps du point de sortie de boucle est indiqué sur l'écran de l'appareil principal.

2 Appuyez sur [SEARCH <<, >>] 3.

Le point de sortie de boucle peut être ajusté à la trame près.

- La même opération peut être effectuée avec la molette jog.
- La plage d'ajustement du point de sortie de boucle peut être n'importe quel passage après le point d'entrée de boucle.

3 Appuyez sur [LOOP OUT (OUT ADJUST)] 7.

La lecture de la boucle reprend.

- La lecture de la boucle se reprend aussi si aucune opération n'est effectuée pendant plus de 10 secondes.

Annulation de la lecture d'une boucle (Loop Exit)

Pendant la lecture de la boucle, appuyez sur [RELOOP/EXIT] 6.

La lecture continue après le point de sortie de la boucle sans revenir au point d'entrée de la boucle.

Retour à la lecture d'une boucle (Reloop)

Après avoir annulé la lecture de boucle, appuyez sur [RELOOP/EXIT] 6 pendant la lecture.

Le morceau revient au point d'entrée de la boucle spécifié précédemment, et la lecture de la boucle commence.

Réglage automatique de la boucle en fonction du tempo du morceau (Auto Beat Loop)

1 Appuyez sur [BEAT SELECT] 9.

Précisez le nombre de temps pour la lecture de la boucle. Ceci est inutile lorsque la lecture de boucle à 1 temps, 2 temps, 4 temps ou 8 temps est sélectionnée.

- Lorsque la lecture de boucle à 1 temps, 2 temps, 4 temps ou 8 temps est sélectionnée, l'indicateur s'éclaire.
- Lorsque la lecture de boucle à 1/16 temps, 1/8 temps, 1/4 temps ou 1/2 temps est sélectionnée, l'indicateur s'éteint.

2 Pendant la lecture ou la pause, appuyez sur une des touches [AUTO BEAT LOOP] 10 (1, 2, 4 ou 8) à la position où vous voulez poser la boucle.

La touche pressée clignote, le point de sortie de la boucle est automatiquement posé selon le tempo du morceau (BPM) et le nombre de temps précisé à l'étape 1, et la lecture de la boucle commence.

- Si vous appuyez une nouvelle fois sur une des touches [AUTO BEAT LOOP] (1, 2, 4 ou 8) pendant la spécification automatique de la boucle, le point de sortie de la boucle est automatiquement réajusté selon le tempo du morceau (BPM) et le nombre de temps précisé par la touche, et la lecture de la boucle commence.

Sauvegarde de points de repères et de boucle

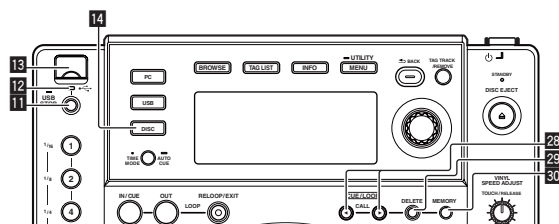

1 Insérez une carte mémoire SD ou un dispositif USB dans le CDJ-850.

2 Posez un point de repère ou un point de boucle.

3 Appuyez sur [MEMORY] 30.

[MEMORY] apparaît sur l'écran de l'appareil principal. Le point de repère enregistré apparaît sur l'affichage d'adresse de lecture. Les informations précisant les points sont enregistrées sur le dispositif USB.

- Pour enregistrer les points de boucle, appuyez sur [MEMORY] pendant la lecture de boucle. Les points de repère enregistrés apparaissent sur l'affichage d'adresse de lecture.

Rappel de points de repères ou de boucle sauvegardés

1 Insérez une carte mémoire SD ou un dispositif USB dans le CDJ-850.

2 Chargez le morceau dont vous voulez rappeler des points de repère ou de boucle.

Les points de repère et de boucle sont indiqués sous forme de symboles sur l'affichage d'adresse de lecture.

3 Appuyez sur [CUE/LOOP CALL ◀/▶] 28.

La position de lecture va au point sélectionné et se met en pause.

- Lorsque plusieurs points sont enregistrés, le point se déplace à chaque appui sur la touche.

Suppression de points de repère ou de boucle individuellement

1 Insérez une carte mémoire SD ou un dispositif USB dans le CDJ-850.

2 Chargez le morceau contenant les points de repère ou de boucle que vous voulez supprimer.

Les points de repère et de boucle sont indiqués sous forme de symboles sur l'affichage d'adresse de lecture.

3 Appuyez sur [CUE/LOOP CALL ◀/▶] 28.

La position de lecture va au point sélectionné et se met en pause.

- Lorsque plusieurs points sont enregistrés, le point se déplace à chaque appui sur la touche.

4 Appuyez sur [DELETE] 29.

[DELETE] apparaît sur l'écran de l'appareil principal et les informations précisant le point sélectionné sont supprimées.

Suppression de tous les points de repère et de boucle d'un disque

1 Insérez un disque dans CDJ-850.

2 Insérez une carte mémoire SD ou un dispositif USB dans le CDJ-850.

Les points de repère et de boucle sont indiqués sous forme de symboles sur l'affichage d'adresse de lecture.

3 Appuyez sur [DISC] 14.

4 Appuyez plus de 5 secondes sur [DELETE] 29.

[DISC CUE/LOOP DATA-DELETE? PUSH MEMORY] apparaît sur l'écran de l'appareil principal.

5 Appuyez sur [MEMORY] 30.

Tous les points de repère et de boucle du disque actuellement dans le CDJ-850 sont supprimés.

- Le mode de suppression s'annule en appuyant sur une touche quelconque à l'exception de [MEMORY].

Suppression de toutes informations de disque enregistrées sur le dispositif USB

1 Appuyez sur [DISC] 14.

2 Après avoir enlevé le disque de cet appareil, appuyez plus de 5 secondes sur [DELETE] 29.

[DISC CUE/LOOP DATA-DELETE ALL? PUSH MEMORY] apparaît sur l'écran de l'appareil principal.

3 Appuyez sur [MEMORY] 30.

Toutes informations de disque enregistrées sur le dispositif USB sont supprimées.

- Le mode de suppression s'annule en appuyant sur une touche quelconque à l'exception de [MEMORY].

Réglage de la vitesse de la lecture (Commande de tempo)

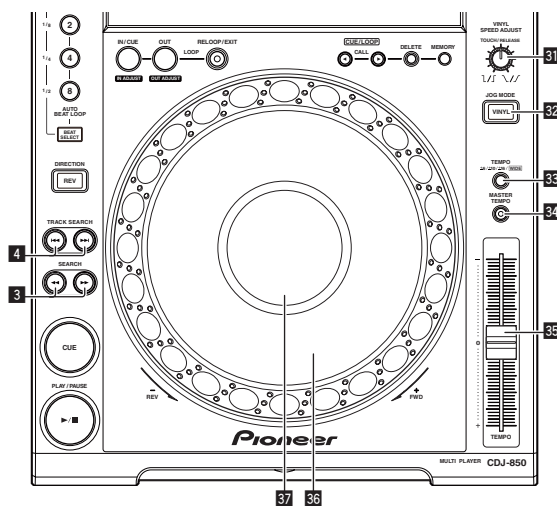

Déplacez [TEMPO] 35 vers l'avant ou l'arrière.

La vitesse de lecture augmente quand le curseur est déplacé vers le côté [+] (vers vous) et diminue quand le curseur est déplacé vers le côté [-] (sens opposé).

Le taux de changement de la vitesse de lecture est indiqué dans [%] sur l'écran de l'appareil principal.

Sélection de la plage de réglage de la vitesse de lecture

Appuyez sur [TEMPO ±6, ±10, ±16, WIDE] 33.

La plage de réglage de la vitesse de lecture change à chaque pression sur la touche.

[WIDE, ±16, ±10, ±6] s'éclaire sur l'écran de l'appareil principal.

- La vitesse peut être réglée par incréments de 0,02 % à [±6] %, par incréments de 0,05 % à [±10] %, par incréments de 0,05 % à [±16] % et par incréments de 0,5 % à [WIDE].
- La plage de réglage [WIDE] est de ±100 %. Lorsqu'elle est réglée sur -100 %, la lecture s'arrête.
- [WIDE] ne peut être sélectionné que lors de la lecture de CD de musique (CD-DA).

Réglage de la vitesse de lecture sans changement du pitch (Tempo principal)

Appuyez sur [MASTER TEMPO] 34.

L'indicateur [MASTER TEMPO] s'allume. Le pitch ne change pas même lorsque la vitesse de lecture est changée avec le curseur [TEMPO].

- Le son est traité numériquement si bien que sa qualité change.

Fonctionnement de la molette jog

- Le haut de la molette jog intègre un commutateur. Ne posez pas d'objets sur la molette jog et ne la soumettez pas à une force excessive.
- L'infiltration d'eau ou de liquide dans l'appareil peut causer une panne.

Commutation du mode de la molette jog

Appuyez sur [VINYL (JOG MODE)] 32.

Le mode bascule sur VINYL ou CDJ à chaque pression du doigt sur la touche.

L'indicateur s'éclaire lorsque le mode VINYL est sélectionné.

- Le mode VINYL : Lorsque le haut de la molette jog est pressée pendant la lecture, la lecture s'arrête, et à ce moment si la molette jog est tournée, un son est produit selon la direction de rotation de la molette.
- Mode CDJ : La lecture ne s'arrête pas même si vous appuyez sur le haut de la molette jog. Les opérations telles que le scratching ne sont pas possibles.

Scratching

1 Appuyez sur [VINYL (JOG MODE)] 32.

Réglez le mode de jog sur VINYL.

2 Pendant la lecture, appuyez sur le haut de la molette jog 36.

La lecture s'arrête.

3 Faites tourner la molette jog 36 dans le sens de lecture souhaité et à la vitesse souhaitée.

Le son change selon le sens et la vitesse de rotation de la molette jog obtenue en faisant tourner le haut de la molette jog et en appuyant dessus.

4 Relâchez le haut de la molette jog 36.

La lecture normale se poursuit.

❖ Réglage de la vitesse à laquelle la lecture ralentit puis s'arrête lorsque le haut de la molette jog est pressée et la vitesse à laquelle la lecture revient à la vitesse normale lorsque le haut de la molette jog est relâchée.

Tournez [VINYL SPEED ADJUST TOUCH/RELEASE] 31.

La vitesse augmente quand la rotation s'effectue dans le sens horaire et elle diminue quand elle s'effectue dans le sens antihoraire.

- Lorsque le mode jog est réglé sur le mode VINYL, la vitesse à laquelle la lecture commence et s'arrête après un appui sur [PLAY/PAUSE▶/II] change simultanément.

Pitch bend

Pendant la lecture, faites tourner la section externe sans toucher le haut de la molette jog 36.

La vitesse de lecture augmente quand la rotation s'effectue dans le sens horaire et elle diminue quand elle s'effectue dans le sens antihoraire. Lorsque la rotation est arrêtée, la vitesse de lecture redevient normale.

- Lorsque le mode jog est réglé sur CDJ, cette opération peut aussi s'effectuer en faisant tourner le haut de la molette jog.

Recherche de trame

Faites tourner la molette jog 36 pendant la pause.

La position en pause peut être décalée à la trame près.

- La position se déplace dans le sens de la lecture lorsque la molette jog est tournée dans le sens horaire et dans le sens inverse lorsque la molette jog est tournée dans le sens antihoraire.

Recherche super rapide

Faites tourner la molette jog 36 tout en appuyant sur [SEARCH ◀◀, ▶▶] 3.

L'exploration rapide avant/arrière du morceau s'effectue dans le sens de rotation de la molette jog.

- Cette fonction est annulée quand [SEARCH ◀◀, ▶▶] est relâchée.
- Lorsque vous cessez de faire tourner la molette jog, la lecture redevient normale.
- La vitesse d'exploration rapide avant/arrière peut s'ajuster à la vitesse de rotation de la molette jog.

Recherche de morceau super rapide

Tournez la molette jog 36 tout en appuyant sur [TRACK SEARCH ◀◀, ▶▶] 4.

L'avance dans le sens de rotation de la molette jog est plus rapide.

Opérations avec une table de mixage DJ

Reportez-vous aussi au mode d'emploi de la table de mixage DJ.

Lancement de la lecture avec le fader d'une table de mixage DJ (Lancement par le fader)

1 Raccordez le CDJ-850 à une table de mixage DJ Pioneer avec le câble de commande fourni.

Pour les instructions sur le raccordement, reportez-vous à la page 15, *Style de base*.

2 Mettez le lancement par le fader de la table de mixage DJ en service.

3 Spécifiez le repère.

4 Déplacez le fader ou le crossfader du canal sur la table de mixage DJ.

Le mode de pause est annulée sur cet appareil et le morceau est lu instantanément.

- Lorsque le fader ou le crossfader du canal est ramené à sa position originale, la lecture revient au point de repère posé et le lecteur se remet en pause (Repérage arrière).

Lecture en relais sur deux lecteurs DJ

1 Raccordez le CDJ-850 et une table de mixage DJ.

Pour les instructions sur le raccordement, reportez-vous à la page 15, *Utilisation de la lecture en relais*.

2 Mettez le crossfader de la table de mixage DJ à la position centrale.

3 Tournez auto cue sur les deux lecteurs DJ.

Les indicateurs auto cue des lecteurs DJ s'éclairent.

4 Démarrez la lecture sur cet appareil.

Lorsque la lecture du premier morceau est terminée sur cet appareil, elle commence automatiquement sur l'autre lecteur DJ. L'appareil se positionne au début du morceau suivant puis se met en pause. Cette opération se répète et la lecture en relais s'effectue sur les deux lecteurs DJ.

- Le support peut être changé et un point de repère posé sur le lecteur DJ en attente.
- Le lancement par le fader n'est pas disponible pendant la lecture en relais.
- Si les deux lecteurs DJ ne sont pas raccordés à la même table de mixage DJ, la lecture en relais peut être impossible.
- Si l'alimentation du lecteur DJ en cours de lecture est coupée, il se peut que la lecture démarre sur l'autre lecteur DJ.

Utilisation du logiciel DJ

La CDJ-850 fournit aussi les données de fonctionnement des touches et molettes dans le format MIDI. Si vous raccordez un ordinateur contenant un logiciel DJ compatible MIDI avec un câble USB, vous pourrez utiliser le logiciel DJ depuis cet appareil. Le son des fichiers de musique lus sur l'ordinateur peut aussi être restitué par le CDJ-850. Pour utiliser cet appareil comme dispositif audio, installez d'abord le pilote sur l'ordinateur (la page 10). Cet appareil doit aussi être sélectionné dans les réglages de dispositifs audio du logiciel DJ. Pour le détail, reportez-vous au mode d'emploi de votre logiciel DJ.

1 Raccordez le port USB de cet appareil à votre ordinateur.

Pour les instructions sur le raccordement, reportez-vous à la page 15, *Utilisation du logiciel DJ*.

2 Appuyez sur [PC] 16.

L'écran [CONNECTED] apparaît sur l'écran de l'appareil principal.

- Si les morceaux proviennent d'une autre source, un message d'avertissement apparaît. Après avoir lu le message, appuyez sur le sélecteur rotatif pour dégager le message et changer de source.

3 Lancez le logiciel DJ.

La communication avec le logiciel DJ commence.

Les touches et commandes de cet appareil peuvent être utilisées pour la commande du logiciel DJ.

- Il est possible que certaines touches ne puissent pas être utilisées pour l'exploitation du logiciel DJ.
- Pour les messages provenant du CDJ-850, reportez-vous à la page 27, *Liste de messages MIDI*.

Changement de réglage du canal MIDI

1 Appuyez plus d'une seconde sur [MENU (UTILITY)] 22.

L'écran [UTILITY] apparaît.

2 Tournez le sélecteur rotatif 23, puis appuyez dessus.

Sélectionnez [MIDI CH.].

3 Tournez le sélecteur rotatif 25, puis appuyez dessus.

Sélectionnez le canal MIDI et changez le réglage. Le canal 1 – 16 peut être sélectionné.

4 Appuyez sur le sélecteur rotatif 25.

Les réglages effectués sur le canal MIDI sont sauvegardés.

- Pour fermer l'écran [UTILITY], appuyez sur [MENU (UTILITY)] ou [BACK].

Changement des réglages

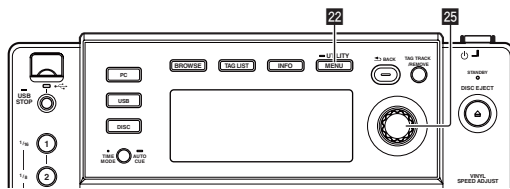

1 Appuyez plus d'une seconde sur [MENU (UTILITY)] 22.

L'écran [UTILITY] apparaît.

2 Utilisez le sélecteur rotatif 23 pour changer le réglage.

- Appuyez sur [BACK] pour revenir à la page précédente.

3 Appuyez sur le sélecteur rotatif 25.

Les réglages effectués sont sauvegardés.

- Pour fermer l'écran [UTILITY], appuyez sur [MENU (UTILITY)] ou [BACK].

Réglage des préférences

Réglages des options	Éléments sélectionnés	Descriptions
A. CUE LEVEL	-36 dB/-42 dB/-48 dB/ -54 dB/-60 dB*/-66 dB/ -72 dB/-78 dB	Pour le détail, reportez-vous à la page 20, <i>Changement de niveau d'un repère automatique</i> .
MIDI CH	1* à 16	—
LIBRARY CREATOR	LIBRARY*/FOLDER	Précise la méthode d'exploration pour un support sur lequel des bibliothèques MEP-7000 Pioneer sont enregistrées.
HISTORY NAME	—	Pour le détail, reportez-vous à la page 25, <i>Réglage du [HISTORY NAME]</i> .
TAGLIST NAME	—	Pour le détail, reportez-vous à la page 25, <i>Réglage du [TAGLIST NAME]</i> .
AUTO STANDBY	ON*/OFF	Pour le détail, reportez-vous à la page 24, <i>Réglage du mode de veille automatique</i> .
Ver.	—	Affiche la version du logiciel du CDJ-850.

*: Réglage après l'achat

❖ Réglage du mode de veille automatique

1 Tournez le sélecteur rotatif 25, puis appuyez dessus.

Sélectionnez [AUTO STANDBY].

2 Tournez le sélecteur rotatif 25, puis appuyez dessus.

Sélectionnez [ON].

Lorsque la veille automatique est en service, l'appareil se met automatiquement en veille si aucune opération n'est effectuée sur celui-ci en l'espace de 4 heures.

- Lorsque le CDJ-850 est mis en marche, il sort du mode de veille.
- En usine, la veille automatique a été mise en service sur cet appareil. Si vous ne voulez pas utiliser la veille automatique, réglez [AUTO STANDBY] sur [OFF].

❖ Réglage du [HISTORY NAME]

Les noms des historiques de lecture enregistrés sur des dispositifs USB peuvent être spécifiés au préalable.

1 Tournez le sélecteur rotatif **25**, puis appuyez dessus.

Sélectionnez [HISTORY NAME].

2 Utilisez le sélecteur rotatif **25** pour la saisie de caractères.

3 Appuyez sur le sélecteur rotatif **25**.

Le réglage de l'[HISTORY NAME] est changé.

- Si le nom de l'[HISTORY NAME] n'est pas spécifié, des nombres sont ajoutés dans l'ordre séquentiel à [HISTORY].
- Tout au plus 32 caractères (total des lettres et symboles à un octet) peuvent être désignés comme [HISTORY NAME].

❖ Réglage du [TAGLIST NAME]

Les noms des [TAGLIST] enregistrés sur des dispositifs USB peuvent être spécifiés au préalable.

1 Tournez le sélecteur rotatif **25**, puis appuyez dessus.

Sélectionnez [TAGLIST NAME].

2 Utilisez le sélecteur rotatif **25** pour la saisie de caractères.

3 Appuyez sur le sélecteur rotatif **25**.

Le réglage du [TAGLIST NAME] est changé.

- Si le nom de [TAGLIST NAME] n'est pas spécifié, des nombres seront ajoutés dans l'ordre à [TAGLIST].
- Tout au plus 32 caractères (total des lettres et symboles à un octet) peuvent être désignés comme [TAGLIST NAME].

Informations supplémentaires

En cas de panne

- Une erreur de commande est souvent prise pour une anomalie de fonctionnement ou une panne. Si vous estimez que cet appareil ne fonctionne pas correctement, vérifiez les points ci-dessous. Parfois, le problème peut provenir d'un autre composant. Examinez les autres composants et les appareils électriques utilisés. Si le problème persiste malgré les vérifications des points suivants, confiez les réparations au service après-vente Pioneer le plus proche ou à votre revendeur.
- De l'électricité statique ou des influences externes ont peut être dérégulé cet appareil. Dans ce cas, il est possible de faire fonctionner à nouveau l'appareil en l'éteignant, puis rallumant 1 minute plus tard.
- Les CD-R/-RW non clôturés (disques partiels) ne peuvent pas être lus sur le CDJ-850.
- Les disques de forme irrégulière, autres que les disques standard de 12 cm, ne peuvent pas être lus sur le CDJ-850 (ils peuvent causer des dommages et des accidents).
- Le BPM mesuré par le CDJ-850 peut être différent du BPM indiqué sur le disque ou sur une table de mixage Pioneer, etc. Ceci est dû aux différentes méthodes utilisées pour mesurer le BPM et non pas à une défectuosité de ce lecteur.

Problème	Vérification	Solution
Le disque ne peut pas être éjecté.	—	Si la touche [DISC EJECT ▲] ne fonctionne pas, insérez la broche dans le trou d'insertion de broche d'éjection forcée de disque pour éjecter le disque. (la page 16)
La lecture ne commence pas lorsqu'un disque est chargé.	Est-ce que le disque ou le fichier peut être lu ?	Sélectionnez la page 6, <i>À propos des disques</i> ou la page 7, <i>Formats de fichiers de musique lisibles</i> .
	Est-ce que la fonction de repère automatique est en service ?	Appuyez au moins 1 seconde sur [TIME MODE (AUTO CUE)] pour annuler la pose de repères automatiques. (la page 20)
Le fichier ne peut pas être lu.	Est-ce que le fichier est protégé (par le système DRM) ?	Les fichiers protégés contre la copie ne peuvent pas être lus.
Aucun son produit ou son déformé ou parasité.	Est-ce que la table de mixage DJ raccordée fonctionne correctement ?	Assurez-vous que la table de mixage DJ fonctionne.
	Est-ce que le CDJ-850 est près d'un téléviseur ?	Éteignez le téléviseur ou installez le CDJ-850 à l'écart du téléviseur.
Un bruit fort est produit ou la lecture s'arrête lorsqu'un certain disque est lu.	Est-ce que le disque est rayé ?	Les disques rayés peuvent ne pas être lus.
	Est-ce que le disque est sale ?	Essuyez la saleté du disque. (la page 28)
Les informations d'un fichier ne s'affichent pas correctement.	Est-ce que les informations sont dans une langue qui n'est pas prise en charge par le CDJ-850 ?	Lors de la création de fichiers avec le logiciel DJ, etc. enregistrez les informations dans une langue prise en charge par le CDJ-850.
La recherche de morceau prend trop de temps.	Est-ce que la fonction de repère automatique est en service ?	La recherche de morceau peut être longue quand il y a des passages silencieux entre les morceaux.
	—	S'il n'est pas possible de localiser le morceau en l'espace de 10 secondes, un point de repère est posé au début du morceau.
La fonction de recherche arrière ne fonctionne pas.	Est-ce qu'un point de repère a été posé ?	Posez un point de repère. (la page 20)
La lecture de boucle ne fonctionne pas.	Est-ce qu'un point de repère a été posé ?	Posez un point de repère. (la page 20)
Les réglages ne sont pas enregistrés dans la mémoire.	Est-ce que l'alimentation a été coupée directement après le changement de réglage ?	Après un changement de réglage, attendez au moins 10 secondes avant de couper l'alimentation.
Le dispositif USB n'est pas reconnu.	Est-ce que le dispositif USB est raccordé correctement ?	Raccordez l'appareil correctement (bien enfoncé).
	Est-ce que l'appareil USB est raccordé par l'intermédiaire d'un concentrateur USB ?	Les concentrateurs USB ne peuvent pas être utilisés.
	Est-ce que le dispositif USB est pris en charge par le CDJ-850 ?	Ce lecteur prend en charge seulement les appareils USB de stockage de masse. Ce lecteur prend en charge les lecteurs à mémoire flash et audio numériques portables.
	Est-ce que le format de fichier est pris en charge par le CDJ-850 ?	Vérifiez le format des fichiers du dispositif USB raccordé. Pour les formats de fichiers pris en charge par le CDJ-850, reportez-vous à la page 7, <i>À propos des appareils USB</i> .
	Utilisez-vous un dispositif USB (par ex. un disque dur alimenté par bus) dont le courant est supérieur au courant nominal de cet appareil (500 mA) ?	Utilisez un dispositif USB dont la tension ne dépasse pas la tension nominale de cet appareil (par ex. un disque dur alimenté par un adaptateur secteur ou une autre source d'alimentation).
Les points de repères ou de boucles de morceaux enregistrés sur des dispositifs USB ne sont pas enregistrés dans la mémoire.	—	Éteignez l'appareil, puis rallumez-le 1 minute plus tard.
	L'espace disponible sur le dispositif USB est-il suffisant ?	Un maximum de 100 points de repères et de boucles par disque peuvent être enregistrés sur des dispositifs USB (10 par morceau si le support n'est pas un disque). Si vous essayez d'enregistrer des points au-delà de la limite, [POINT FULL] s'affiche et les points ne sont pas enregistrés.
	Est-ce que le dispositif USB est protégé contre l'écriture ?	Réglez le dispositif USB pour permettre l'écriture de fichiers dessus. Mettez le commutateur de protection du dispositif USB en position d'écriture.

Problème	Vérification	Solution
Les points de repères ou de boucles de morceaux enregistrés sur des dispositifs USB ne sont pas indiqués.	Est-ce que le dispositif USB été retiré correctement ?	Les points peuvent ne pas s'afficher si la procédure requise n'a pas été effectuée lors de la carte mémoire SD ou du retrait du dispositif USB ou si le CDJ-850 a été éteint.
Il faut un certain temps pour lire un dispositif USB (lecteur à mémoire flash et disque dur).	Est-ce qu'un grand nombre de dossiers ou fichiers sont enregistrés sur le dispositif USB ?	Le chargement peut durer un certain temps si la quantité de dossiers ou de fichiers est importante.
	Est-ce que des fichiers qui ne sont pas des fichiers de musique sont enregistrés sur le dispositif USB ?	Lorsque des fichiers autres que des fichiers de musique sont enregistrés dans des dossiers, il faut un certain temps pour les lire. N'enregistrez pas de fichiers ou de dossiers autres que des fichiers de musique sur le dispositif USB.
L'affichage d'adresse de lecture n'apparaît pas en mode de temps restant.	—	Lors de la lecture de fichiers enregistrés en VBR, il arrive parfois que l'appareil ne détecte pas immédiatement la longueur du morceau et, dans ce cas, il faut attendre un peu avant que l'affichage d'adresse de lecture apparaisse.
L'exploration de bibliothèques n'est pas possible.	Est-ce que le support inséré contient des bibliothèques ?	Le mode d'exploration de bibliothèques ne peut être sélectionné que si le support inséré contient des bibliothèques. Si le support inséré ne contient pas de bibliothèques, le mode d'exploration de dossiers est sélectionné.
	Est-ce que le dispositif USB est protégé contre l'écriture ?	Réglez le dispositif USB pour permettre l'écriture de fichiers dessus. Mettez le commutateur de protection du dispositif USB en position d'écriture.
Rien de ne s'affiche.	Est-ce que la veille automatique est en service ?	En usine, la veille automatique a été mise en service sur cet appareil. Si vous ne voulez pas utiliser la veille automatique, réglez [AUTO STANDBY] sur [OFF]. (la page 24)

Messages d'erreur

Lorsque le CDJ-850 ne peut pas fonctionner normalement, un code d'erreur apparaît à l'écran. Prenez les mesures nécessaires en vous référant au tableau suivant. Si le code d'erreur affiché ne se trouve pas dans le tableau ci-dessous, ou si le même code d'erreur apparaît de nouveau bien que la mesure suggérée ait été prise, contactez votre revendeur ou le service après-vente Pioneer le plus proche.

Code d'erreur	Type d'erreur	Description de l'erreur	Cause et solution
E-7201	TOC READ ERROR	Les données de la TOC ne peuvent pas être lues.	<ul style="list-style-type: none"> Le disque est craquelé. → Remplacez le disque.
E-8301 E-8302 E-8303	PLAYER ERROR	Un disque ne pouvant pas être lu normalement est inséré.	<ul style="list-style-type: none"> Le disque est sale. → Nettoyez le disque. Si le lecteur fonctionne normalement avec d'autres disques, le problème vient de ce disque.
E-8304	DECODE ERROR	Des fichiers de musique ne pouvant pas être lus normalement sont chargés.	Mauvais format. → Remplacez les fichiers par des fichiers de musique enregistrés dans le format approprié.
E-8305	DATA FORMAT ERROR		
E-8306	NO FILE	Le morceau enregistré dans la bibliothèque, la liste de lecture, etc., a été supprimé du dispositif USB et ne peut pas être lu.	Ne supprimez pas ce morceau du dispositif USB.
E-9101	MECHANICAL TIME OUT	Le mécanisme ne s'est pas arrêté dans le temps spécifié.	Un objet étranger se trouve dans la fente d'insertion du disque. → Retirez l'objet étranger.

Liste de messages MIDI

Nom SW	Type SW	Messages MIDI MSB	Remarques
Molette jog (scratch)	—	Bn 10 dd	Une valeur linéaire correspondant à la vitesse, de l'arrêt à 4x : 64 pour l'arrêt, 65 (0,06X) – 127 (4X) vers l'avant, 63 (0,06X) – 0 (4X) vers l'arrière.
TEMPO	VR	Bn 1D dd	0 – 127, 0 sur le côté –, 127 sur le côté +
TOUCH/RELEASE	VR	Bn 1E dd	0 – 127, 0 (min) sur le côté gauche, 127 (max) sur le côté droit
Molette jog (rotation de la section extérieure)	—	Bn 30 dd	Une valeur linéaire correspondant à la vitesse de 0,5X à 4X: 64 à l'arrêt (en dessous de 0,49X), 65 (0,5X) à 127 (4X) vers l'avant, 63 (0,5X) à 0 (4X) vers l'arrière.

Nom SW	Type SW	Messages MIDI MSB	Remarques
SELECT PUSH (rotation)	Commande universelle	Bn 4F dd	98 – 127, 1 – 30 Différence de compte depuis le dernier envoi ($\pm 1 - \pm 30$) Si supérieur à ± 30 , régler sur ± 30
PLAY/PAUSE ►/II	SW	9n 00 dd	OFF=0, ON=127
CUE	SW	9n 01 dd	OFF=0, ON=127
SEARCH ►►	SW	9n 02 dd	OFF=0, ON=127
SEARCH ◄◄	SW	9n 03 dd	OFF=0, ON=127
TRACK SEARCH ►►	SW	9n 04 dd	OFF=0, ON=127
TRACK SEARCH ◄◄	SW	9n 05 dd	OFF=0, ON=127
LOOP IN/CUE (IN ADJUST)	SW	9n 06 dd	OFF=0, ON=127
LOOP OUT (OUT ADJUST)	SW	9n 07 dd	OFF=0, ON=127
RELOOP/EXIT	SW	9n 08 dd	OFF=0, ON=127
MEMORY	SW	9n 0A dd	OFF=0, ON=127
CUE/LOOP CALL►	SW	9n 0B dd	OFF=0, ON=127
CUE/LOOP CALL◄	SW	9n 0C dd	OFF=0, ON=127
DELETE	SW	9n 0D dd	OFF=0, ON=127
TIME MODE (AUTO CUE)	SW	9n 0E dd	OFF=0, ON=127
TEMPO ± 6 , ± 10 , ± 16 , WIDE	SW	9n 10 dd	OFF=0, ON=127

Nom SW	Type SW	Messages MIDI			Remarques
		MSB			
MASTER TEMPO	SW	9n	11	dd	OFF=0, ON=127
VINYL	SW	9n	12	dd	OFF=0, ON=127
Molette jog (pression haut)	SW	9n	20	dd	OFF=0, ON=127
DIRECTION REV	SW	9n	21	dd	OFF=0, ON=127
AUTO BEAT LOOP 1	SW	9n	28	dd	OFF=0, ON=127
AUTO BEAT LOOP 2	SW	9n	29	dd	OFF=0, ON=127
AUTO BEAT LOOP 4	SW	9n	2A	dd	OFF=0, ON=127
AUTO BEAT LOOP 8	SW	9n	2B	dd	OFF=0, ON=127
BEAT SELECT	SW	9n	2D	dd	OFF=0, ON=127
DISC EJECT ▲	SW	9n	2F	dd	OFF=0, ON=127
TAG TRACK/REMOVE	SW	9n	30	dd	OFF=0, ON=127
BACK	SW	9n	32	dd	OFF=0, ON=127
SELECT PUSH (pression)	SW	9n	33	dd	OFF=0, ON=127
BROWSE	SW	9n	36	dd	OFF=0, ON=127
TAGLIST	SW	9n	37	dd	OFF=0, ON=127
INFO	SW	9n	38	dd	OFF=0, ON=127
MENU (UTILITY)	SW	9n	3F	dd	OFF=0, ON=127

n est le numéro de canal.

Liste des icônes s'affichant sur l'écran de l'appareil principal

	Genre		Évaluation
	Auteur		Heure
	Album		Enregistré dans une liste de balises
	Nom de morceau/fichier		La lecture n'est pas possible
	Liste de lecture		Lecture
	Remixeur		Lu
	Auteur original		Étiquette
	Historique de la lecture		Dossier
	ATTENDRE		

Précautions d'emploi

À propos de la condensation

Des gouttelettes d'eau (condensation) peuvent se former à l'intérieur de l'appareil (sur les pièces et les lentilles) en hiver, par exemple, si vous transportez sans transition l'appareil d'un endroit froid dans un pièce chaude, ou si la température de la pièce où se trouve l'appareil augmente rapidement (un appareil de chauffage, par exemple, est mis en marche). Cet appareil ne fonctionne pas correctement et la lecture n'est pas possible si de la condensation s'est formée dans l'appareil. Laissez l'appareil éteint pendant 1 ou 2 heures à la température ambiante (selon l'intensité de la condensation). Les gouttelettes d'eau s'évaporeront et la lecture sera de nouveau possible. De la condensation peut aussi se former en été si l'appareil est exposé à l'air d'un climatiseur, etc. Dans ce cas, installez l'appareil à un autre endroit.

Nettoyage de la lentille

La lentille de ce lecteur ne devrait pas se salir normalement mais si, pour une raison quelconque, de la poussière ou de la saleté causait un problème, consultez un service après-vente agréé Pioneer. Bien que divers produits de nettoyage pour lentille de lecteur soient en vente dans le commerce, nous déconseillons leur utilisation, car certains d'entre eux risquent, en fait, d'endommager la lentille.

Manipulation des disques

Rangement

- Remettez toujours les disques dans leurs boîtiers et rangez-les à la verticale, à l'abri de la chaleur, de l'humidité, des rayons directs du soleil et d'un froid extrême.
- Veillez à lire les précautions fournies avec le disque.

Nettoyage des disques

- Les disques couverts de traces de doigts ou de poussière risquent de ne pas être lus. Si le cas se présente, essayez doucement le disque avec un tissu de nettoyage, etc. en allant du centre vers la périphérie du disque. N'utilisez pas de tissu de nettoyage sale.



- N'utilisez pas de benzène, diluant ni d'autres produits chimiques volatils. N'utilisez pas non plus de vaporisateur pour microsillons ni de produits antistatiques.
- Pour enlever les taches rebelles, imprégnez d'eau un chiffon doux, tordez bien le chiffon, essuyez la saleté, puis passez un chiffon sec sur le disque.
- N'utilisez pas de disques endommagés (fendus ou déformés).
- Faites attention de ne pas rayer ni salir la face enregistrée des disques.
- Ne posez pas deux disques sur le tiroir à disque, l'un sur l'autre.
- Ne collez pas de morceaux de papier ni d'étiquettes sur les disques. Ceci risque de déformer les disques et ceux-ci ne pourront plus être lus. Faites attention aussi aux disques loués sur lesquels des étiquettes sont souvent collées, parce que la colle de l'étiquette peut salir le disque. Vérifiez si la colle ne déborde pas de ces étiquettes avant d'utiliser des disques loués.



À propos des disques à formes spéciales

Les disques à formes spéciales (en coeur, hexagonaux, etc.) ne peuvent pas être lus sur ce lecteur. N'essayez pas de lire de tels disques car ils pourraient endommager le lecteur.



À propos de la condensation sur les disques

Si les disques sont portés d'un endroit froid (en particulier en hiver) dans une pièce chaude, des gouttelettes d'eau (condensation) peuvent se former sur leur surface. Les disques risquent de ne pas pouvoir être lus correctement s'il y a de la condensation dessus. Essayez

doucement les gouttelettes d'eau sur la surface du disque avant de l'insérer.

Avis de non responsabilité

- Pioneer et rekordbox sont des marques commerciales ou des marques déposées de Pioneer Corporation.
- Microsoft®, Windows Vista®, Windows® et Internet Explorer® sont des marques déposées ou des marques commerciales aux États-Unis et dans d'autres pays de Microsoft Corporation des États-Unis.
- Apple, Macintosh, Mac OS, Safari, iTunes et Finder sont des marques déposées de Apple Inc. aux États-Unis et dans d'autres pays.
- Pentium est une marque déposée de Intel Corporation.
- Adobe et Reader sont soit des marques déposées soit des marques commerciales de Adobe Systems Incorporated aux États-Unis et/ou dans d'autres pays.
- ASIO est une marque commerciale de Steinberg Media Technologies GmbH.

Les noms de sociétés et de produits mentionnés ici sont des marques commerciales de leurs détenteurs respectifs.

La licence de ce produit a été accordée pour un usage non lucratif. La licence n'a pas été accordée à ce produit pour un usage commercial (but lucratif), comme la diffusion radiotélévision (terrestre, satellite, câblée ou autre), la diffusion sur Internet ou Intranet (réseau d'entreprise) ou sur tout autre type de réseaux ou de services de distribution d'informations électroniques (services de distribution de musique numérique en ligne). Pour de tels usages vous devez acquérir les licences appropriées. Pour le détail, consultez le site: <http://www.mp3licensing.com>.

Précautions concernant les droits d'auteur

rekordbox limite la lecture et la copie de contenus musicaux protégés par des droits d'auteur.

- Si des données codées sont insérées dans le contenu musical, par exemple pour la protection des droits d'auteur, le programme risque de ne pas fonctionner normalement.
- Lorsque rekordbox détecte que des données codées sont insérées dans le contenu musical, par exemple pour la protection des droits d'auteur, l'opération en cours (lecture d'un morceau, lecture de données, etc.) peut s'arrêter.

Les enregistrements effectués sont destinés à votre usage personnel et, conformément aux lois sur les droits d'auteur, il se peut que leur utilisation soit soumise au consentement du détenteur des droits.

- La musique enregistrée à partir de CD, etc. est protégée par les lois sur les droits d'auteur de divers pays et par des traités internationaux. La personne qui effectue des enregistrements de musique est responsable de leur utilisation légale.
- Lorsque de la musique est téléchargée d'Internet, etc., la personne qui a effectué le téléchargement est responsable de l'utilisation de cette musique conformément à l'accord conclu avec le site de téléchargement.

Utilisation du site d'assistance

Avant toute question sur le fonctionnement de rekordbox et l'assistance technique, reportez-vous au mode d'emploi derekordbox et consultez la FAQ publiée sur le site de l'assistance de rekordbox.

Site de support de rekordbox

<http://www.prodjnet.com/rekordbox/support/>

- Pour pouvoir poser une question sur rekordbox, vous devez vous enregistrer à l'avance comme utilisateur sur le site de l'assistance de rekordbox.
- Pour vous enregistrer comme utilisateur vous devez spécifier la clé de licence. Ayez à disposition la clé de la licence. Veillez aussi à ne pas oublier le nom de connexion (votre adresse email) et le mot de

passé utilisé lors de votre enregistrement comme utilisateur, ainsi que la clé de licence.

- Pioneer Corporation recueille les informations personnelles dans les but suivants :
 - 1 Pour fournir une assistance au sujet du produit acheté ;
 - 2 Pour vous tenir au courant de produits ou d'événements par email ;
 - 3 Pour prendre en compte l'opinion de la clientèle dans la planification de futurs produits
 - Les informations vous concernant restent confidentielles, conformément à la politique de protection de la vie privée de notre société.
 - Vous pouvez vérifier notre politique relative à la protection de la vie privée sur le site d'assistance de rekordbox.
- Lors d'une demande d'informations sur rekordbox, n'oubliez pas d'indiquer le type d'ordinateur utilisé ainsi que ses caractéristiques (processeur, mémoire installée, autres périphériques raccordés, etc.), le système d'exploitation et la version utilisée, ainsi que des détails concrets sur le problème rencontré.
 - Pour toute question sur la configuration de votre ordinateur avec d'autres dispositifs que nos produits et l'assistance technique correspondante, contactez chaque fabricant ou détaillant.
- rekordbox est susceptible d'être mis à jour en vue de l'amélioration de ses fonctions et performances. La mise à jour peut être téléchargée depuis le site d'assistance. Il est vivement conseillé de mettre à jour le logiciel régulièrement pour disposer de la toute dernière version sur votre système.

Spécifications

Alimentation.....	CA 220 V à 240 V, 50 Hz/60 Hz
Consommation.....	21 W
Consommation (en veille).....	0,4 W
Poids de l'appareil principal.....	3,3 kg
Dimensions maximales	305 mm (L) × 105,5 mm (H) × 364,4 mm (P)
Température de fonctionnement tolérée	+5 °C à +35 °C
Humidité de fonctionnement tolérée	5 % à 85 % (sans condensation)

Sortie audio analogique (AUDIO OUT L/R)

Prise de sortie.....	Prise RCA
Niveau de sortie	2,0 Vrms (1 kHz)
Réponse en fréquence	4 Hz à 20 kHz
Rapport S/B.....	≥115 dB
Distorsion harmonique totale	≤0,003 %

Section aval USB (USB)

Port	Type A
Alimentation.....	5 V/500 mA ou inférieur

Section amont USB (USB)

Port	Type B
------------	--------

Sortie de commande (CONTROL)

Port	Minijack
------------	----------

- Les caractéristiques et la présentation peuvent être modifiées, sans avis préalable, dans un souci d'amélioration.
- Les articles concernant les réparations gratuites, etc., présents dans la garantie ne s'appliquent pas au logiciel de gestion de la musique rekordbox. Avant d'installer ou d'utiliser rekordbox, lisez attentivement les articles dans la page 8, *Accord de licence du logiciel*.

- Publication de Pioneer Corporation. © 2010 Pioneer Corporation. Tous droits de reproduction et de traduction réservés.

Vielen Dank, dass Sie sich für dieses Pioneer-Produkt entschieden haben. Bitte lesen Sie diese Bedienungsanleitung gründlich durch, um sich mit der Bedienung des Geräts vertraut zu machen. Nachdem Sie die Bedienungsanleitung gelesen haben, legen Sie sie griffbereit zum Nachschlagen ab.

In manchen Ländern oder Regionen können sich die Formen von Netzstecker und Netzsteckdose von denen in den Erklärungszeichnungen unterscheiden. Das Verfahren zum Anschließen und Bedienen des Geräts sind aber gleich.

WICHTIG



Das Blitzsymbol in einem Dreieck weist den Benutzer darauf hin, dass eine Berührungsgefahr mit nicht isolierten Teilen im Geräteinneren, die eine gefährliche Spannung führen, besteht. Die Spannung kann so hoch sein, dass sie die Gefahr eines elektrischen Schlages birgt.

CAUTION

RISK OF ELECTRIC SHOCK
DO NOT OPEN

ACHTUNG:

UM SICH NICHT DER GEFAHR EINES ELEKTRISCHEN SCHLAGES AUSZUSETZEN, DÜRFEN SIE NICHT DEN DECKEL (ODER DIE RÜCKSEITE) ENTFERNEN. IM GERÄTEINNEREN BEFINDEN SICH KEINE VOM BENUTZER REPARIERBAREN TEILE. ÜBERLASSEN SIE REPARATUREN DEM QUALIFIZIERTEN KUNDENDIENST.



Ein Ausrufezeichen in einem Dreieck weist den Benutzer auf wichtige Bedienungs- und Wartungsanweisungen in den Dokumenten hin, die dem Gerät beiliegen.

D3-4-2-1-1_A1_De



Mischen Sie dieses Produkt, wenn Sie es entsorgen wollen, nicht mit gewöhnlichen Haushaltsabfällen. Es gibt ein getrenntes Sammelsystem für gebrauchte elektronische Produkte, über das die richtige Behandlung, Rückgewinnung und Wiederverwertung gemäß der bestehenden Gesetzgebung gewährleistet wird.

Privathaushalte in den Mitgliedsstaaten der EU, in der Schweiz und in Norwegen können ihre gebrauchten elektronischen Produkte an vorgesehenen Sammelrichtungen kostenfrei zurückgeben oder aber an einen Händler zurückgeben (wenn sie ein ähnliches neues Produkt kaufen).

Bitte wenden Sie sich in den Ländern, die oben nicht aufgeführt sind, hinsichtlich der korrekten Verfahrensweise der Entsorgung an die örtliche Kommunalverwaltung.

Auf diese Weise stellen Sie sicher, dass das zu entsorgende Produkt der notwendigen Behandlung, Rückgewinnung und Wiederverwertung unterzogen wird, und so mögliche negative Einflüsse auf die Umwelt und die menschliche Gesundheit vermieden werden.

K058b_A1_De

WARNUNG

Dieses Gerät ist nicht wasserdicht. Zur Vermeidung der Gefahr von Brand und Stromschlag keine Behälter mit Flüssigkeiten (z.B. Blumenvasen und -töpfe) in die Nähe des Gerätes bringen und dieses vor Tropfwasser, Spritzwasser, Regen und Nässe schützen.

D3-4-2-1-3_A1_De

WARNUNG

Vor dem erstmaligen Anschluss des Gerätes an das Stromnetz bitte den folgenden Hinweis sorgfältig beachten.

Die Netzspannung ist je nach Land verschieden. Vor der Inbetriebnahme des Gerätes sicherstellen, dass die örtliche Netzspannung mit der auf dem Typenschild an der Rückwand des Gerätes angegebenen Nennspannung (z.B. 230 V oder 120 V) übereinstimmt.

D3-4-2-1-4*_A1_De

WARNUNG

Keine Quellen offener Flammen (z.B. eine brennende Kerze) auf dieses Gerät stellen.

D3-4-2-1-7a_A1_De

VORSICHTSHINWEIS ZUR BELÜFTUNG

Bei der Aufstellung dieses Gerätes muss für einen ausreichenden Freiraum gesorgt werden, um eine einwandfreie Wärmeabfuhr zu gewährleisten (mindestens 5 cm hinter dem Gerät und jeweils 5 cm an der Seite des Gerätes).

WARNUNG

Im Gerätegehäuse sind Ventilationsschlitze und andere Öffnungen vorgesehen, die dazu dienen, eine Überhitzung des Gerätes zu verhindern und einen zuverlässigen Betrieb zu gewährleisten. Um Brandgefahr auszuschließen, dürfen diese Öffnungen auf keinen Fall blockiert oder mit Gegenständen (z.B. Zeitungen, Tischdecken und Gardinen) abgedeckt werden, und das Gerät darf beim Betrieb nicht auf einem dicken Teppich oder Bett aufgestellt sein.

D3-4-2-1-7b*_A1_De

Betriebsumgebung

Betriebstemperatur und Betriebsluftfeuchtigkeit:
+5 °C bis +35 °C, 85 % rel. Feuchte max.
(Ventilationsschlitze nicht blockiert)
Eine Aufstellung dieses Gerät an einem unzureichend belüfteten, sehr feuchten oder heißen Ort ist zu vermeiden, und das Gerät darf weder direkter Sonneneinstrahlung noch starken Kunstlichtquellen ausgesetzt werden.

D3-4-2-1-7c*_A1_De

Bei Verwendung dieses Produktes machen Sie sich bitte mit der Sicherheitsinformationen auf der Unterseite des Gerätes vertraut.

D3-4-2-2-4_B1_De

Falls der Netzstecker des Netzkabels dieses Gerätes nicht in die Zusatzsteckdose einer anderen Komponente passt, muss er gegen einen Netzstecker der geeigneten Ausführung ausgetauscht werden. Ein derartiger Austausch des Netzsteckers muss vom Kundendienstpersonal vorgenommen werden. Wenn der vom Netzkabel abgeschnittene ursprüngliche Netzstecker in eine Netzsteckdose eingesteckt wird, besteht akute Stromschlaggefahr! Daher ist unbedingt dafür zu sorgen, dass der abgeschnittene Netzstecker sofort vorschriftsmäßig entsorgt wird. Vor einem längeren Nichtgebrauch des Gerätes, beispielsweise während des Urlaubs, sollte der Netzstecker aus der Netzsteckdose gezogen werden, um das Gerät vollständig vom Netz zu trennen.

D3-4-2-2-1a_A1_De

ACHTUNG

Der -Schalter dieses Gerätes trennt das Gerät nicht vollständig vom Stromnetz. Um das Gerät vollständig vom Netz zu trennen, muss der Netzstecker aus der Netzsteckdose gezogen werden. Daher sollte das Gerät so aufgestellt werden, dass stets ein unbehinderter Zugang zur Netzsteckdose gewährleistet ist, damit der Netzstecker in einer Notsituation sofort abgezogen werden kann. Um Brandgefahr auszuschließen, sollte der Netzstecker vor einem längeren Nichtgebrauch des Gerätes, beispielsweise während des Urlaubs, grundsätzlich von der Netzsteckdose getrennt werden.

D3-4-2-2-2a*_A1_De

VORSICHT MIT DEM NETZKABEL

Fassen Sie das Netzkabel immer am Stecker. Ziehen Sie nicht am Kabel selbst, und fassen Sie das Netzkabel niemals mit nassen Händen an, da dies einen Kurzschluss oder elektrischen Schlag verursachen kann. Stellen Sie nicht das Gerät, Möbelstücke o.ä. auf das Netzkabel; sehen Sie auch zu, dass es nicht eingeklemmt wird. Machen Sie niemals einen Knoten in das Netzkabel, und binden Sie es nicht mit anderen Kabeln. Das Netzkabel sollte so gelegt werden, dass niemand darauf tritt. Ein beschädigtes Netzkabel kann einen Brand oder elektrischen Schlag verursachen. Prüfen Sie das Netzkabel von Zeit zu Zeit. Sollte es beschädigt sein, wenden Sie sich an Ihre nächste autorisierte PIONEER-Kundendienststelle oder Ihren Händler, um es zu ersetzen.

S002*_A1_De

ACHTUNG

Bei diesem Gerät handelt es sich zwar um ein Laserprodukt der Klasse 1, das entsprechend dem Standard Sicherheit für Laserprodukte IEC 60825-1:2007 klassifiziert ist.

LASER KLASSE 1

D58-5-2-2a_A1_De

Zum Lesen dieser Anleitung

Die Namen von Anzeigen, Menüs und Tasten sind in dieser Anleitung in eckigen Klammern angegeben. (z.B. Kanal [MASTER], Menü [ON/OFF], [File])

- Die Bedienungsanleitung von rekordbox kann aus dem Menü [Hilfe] von rekordbox betrachtet werden, nachdem rekordbox installiert ist.

01 Vor der Inbetriebnahme

Merkmale	5
----------------	---

02 Bevor Sie beginnen

Lieferumfang	6
Unterstützte Quellen	6
Verwendbare Duds und USB-Geräte	6
Abspielbare Musikdateiformate	7
Funktionen, die in Kombination mit einem Computer verwendet werden können	8
Über die rekordbox Music Management Software	9
Über die Treibersoftware (Windows)	10

03 Bezeichnungen und Funktionen der Komponenten

Bedienpult	12
Rückseite	13
Frontplatte	13
Hauptgerät-Display	14
Jog-Dial-Anzeige-Abschnitt	14

04 Anschlüsse

Basic-Stil	15
------------------	----

05 Bedienungen

Einstellen der abzuspielenden Quelle	16
Verwendung der Taste [BROWSE]	16
Verwendung der Taste [TAG LIST]	18
Verwendung der Taste [INFO]	19
Wiedergabe	19
Einstellung Cue	20
Einstellung Loop	21
Speichern von Cue- und Loop-Punkten	21
Einstellen der Wiedergabegeschwindigkeit (Temporegelung)	22
Bedienung der Jog-Scheibe	23
Bedienungen in Kombination mit einem DJ-Mixer	23
Verwendung der DJ-Software	24
Ändern der Einstellungen	24

06 Zusätzliche Informationen

Störungssuche	26
Fehlermeldungen	27
Liste von MIDI-Meldungen	27
Liste von Icons in der Display-Sektion des Hauptgeräts	28
Vorsichtshinweise	28
Handhabung von Discs	28
Haftungsausschluss	29
Hinweise zum Urheberrechte	29
Verwendung der Support-Site	29
Technische Daten	29

Vor der Inbetriebnahme

Merkmale

Dieses Gerät ist ein DJ-Player, der die Technologie der Pioneer CDJ-Serie fortführt, dem Weltstandard bei Club-Playern. Es ist ein Multi-Player für DJs, der eine Reihe verschiedener Quellen unterstützt und umfassende DJ-Auftritte leicht macht.

MULTI-MEDIA, MULTI-FORMAT

Das Gerät kann nicht nur Musik-CDs (CD-DA) abspielen, sondern auch Musikdateien (MP3, AAC, WAV und AIFF), aufgezeichnet auf von USB-Massenspeichergeräten (Flash-Speichersticks und Festplatten) sowie CD-R/-RW-Discs. Es kann auch als DJ Software-Controller und Audio-Schnittstelle verwendet werden.

rekordbox™

rekordbox, eine Software-Anwendung zur Musikverwaltung speziell für Pioneer DJ-Player, ist mitgeliefert. Sie erlaubt es, Musikdateien auf einem Computer auf eine Reihe verschiedener Weisen zu verwalten (Analyse, Einstellung, Erzeugung, Speicherung des Wiedergabeverlaufs, usw.). Außerdem können mit rekordbox verwaltete Musikdateien zu USB-Geräten übertragen werden, was Auswahl von Tracks, Bedienung von Playlists und so weiter erleichtert, wenn das USB-Gerät an diese Einheit angeschlossen ist.

USB Export

Diese Funktion kann zum Übertragen von rekordbox-Musikdateien und Verwaltungsdaten mit USB-Geräten verwendet werden. Dadurch entfällt die Notwendigkeit, den Computer in die Disco oder den Club mitzunehmen.

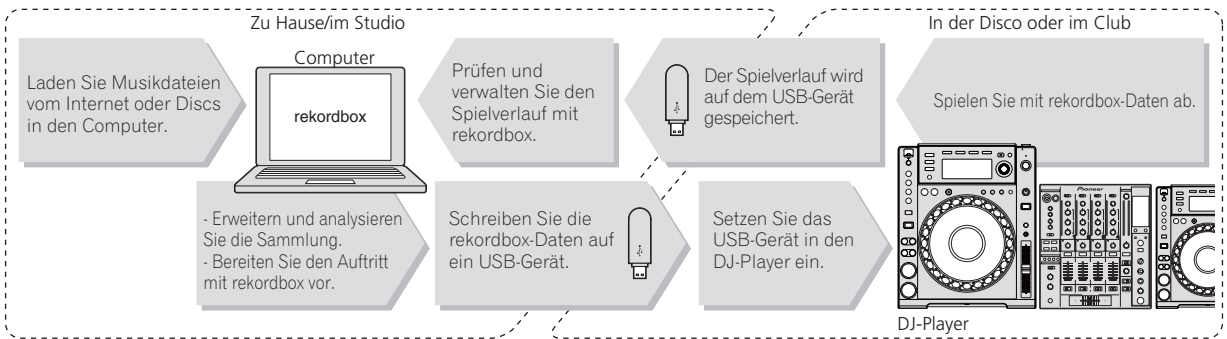

DISPLAY

Die Kombination aus einer grafischen Benutzeroberfläche, die Musikdatei-Information in leicht verständlicher Weise anzeigt, und einem Drehregler mit leichter Bedienung erlaubt es, Tracks ohne Stress auszuwählen.

WAVE-DISPLAY

Dieses GerThis unit is equipped with a 100 x 7 dot WAVE display.

TAG LIST

Neben in Wiedergabelisten, die mit Hilfe von rekordbox vorbereitet wurden, können zu spielende Tracks auch vorläufig zu spielen nächste gesammelt werden können vorübergehend auf dem CDJ-850 abgelegt werden. Die zur Tag-Liste hinzugefügten Musikdateien können als Liste dargestellt werden. Diese Funktion ist sehr praktisch für die Auswahl der Tracks während Live-Auftritten.

STICHWORTSUCHE

Stichwortsuche, Buchstaben-Sprung und andere Funktionen erlaubten es Ihnen, schnell und präzise die gewünschte Musikdatei aufzusuchen.

VERLAUF-MEMORY

Der CDJ-850 ist mit einer Verlauf-Speicherfunktion ausgestattet, die den Spielverlauf von Musikdateien speichert. Playlists können basierend auf diesem Verlauf mit rekordbox erstellt werden.

Bevor Sie beginnen

Lieferumfang

- CD-ROM (rekordbox Lizenzschlüssel liegt bei)
- Netzkabel
- Audiokabel
- Steuerkabel
- Eindrückstift zum Disc-Zwangsausschub (unten am Produkt angeordnet)
- Garantiekarte
- Bedienungsanleitung (dieses Dokument)

Unterstützte Quellen

Diese Einheit unterstützt die unten aufgeführten Quellen.

- Discs (Seite 6)
- USB-Geräte (Seite 7)
- Computer (Seite 8)

Installieren Sie die Software auf den Computer von der mitgelieferten CD-ROM.





Die mitgelieferte CD-ROM enthält die folgenden beiden Software-Programme.

- rekordbox Music Management Software
- Treiber-Software

Verwendbare Discs und USB-Geräte

Hinweise zu Discs

Diese Einheit kann die unten aufgeführten Discs abspielen.

Typ	Markierung ¹	Kompatible Formate
CD		<ul style="list-style-type: none">• Musik-CD (CD-DA)
CD-R		<ul style="list-style-type: none">• Musik-CD (CD-DA)• MP3• AAC• WAV• AIFF
CD-RW		
CD-TEXT ²		Musik-CD (CD-DA)

¹ Discs, deren Beschriftung, Verpackung oder Außenhülle eine der Markierungen wie in dieser Tabelle angegeben aufweist, können abgespielt werden.

² In CD-Text-Daten aufgezeichnete Titel, Albumnamen und Interpretennamen werden angezeigt. Wenn mehrere Text-Datensätze auf der Disc aufgezeichnet sind, wird die Information für den ersten Text-Datensatz angezeigt.

❖ Nicht abspielbare Discs

- DTS-CD
- Foto-CDs
- Video-CDs
- CD-Grafik (CD-G)-Discs
- Nicht finalisierte CDs
- DVD

❖ Hinweise zu CD-R/-RW-Discs

Musikdateien (MP3/AAC/WAV/AIFF), die auf CD-R/-RW-Discs aufgezeichnet sind, können wiedergegeben werden.

Ordner-Ebenen	Max. 8 Ebenen (Dateien in Ordnern außerhalb der 8. Ebene können nicht wiedergegeben werden)
Max. Anzahl der Ordner	1 000-Ordner
Max. Anzahl der Dateien	1 000-Dateien

Wenn es viele Ordner oder Dateien gibt, kann einige Zeit für das Laden erforderlich sein.

❖ Hinweise zu Discs, die auf Computern erstellt wurden

Je nach den Einstellungen der Anwendung und den Umgebungseinstellungen des Computers kann es unmöglich sein, bestimmte Discs abzuspielen. Nehmen Sie die Disc in einem Format auf, das von dieser Einheit unterstützt wird. Für Einzelheiten wenden Sie sich an den Verkäufer Ihrer Anwendung.

Wenn die Aufnahmequalität aufgrund von Disc-Eigenschaften, Kratzern oder Schmutz auf der Disc oder auf der Aufnahmelinie ist kann es unmöglich sein, die Disc abzuspielen.

❖ Erstellen von Backup-Discs

Wenn CD-R/-RW-Discs auf Pause gestellt sind oder bei Cue-Punkten längere Zeit pausiert werden, kann es aufgrund der Eigenschaften der Disc schwierig sein, die Disc an diesem Punkt abzuspielen. Wenn außerdem ein bestimmter Punkt extrem oft auf Schleife gestellt wird, kann es schwierig sein, an diesem Punkt abzuspielen.

Bei der Wiedergabe wertvoller Discs empfehlen wir das Erstellen von Backup-Discs.

❖ Hinweise zu Copy Control CDs und DualDiscs

Dieses Gerät ist nach CD-Standards konstruiert. Betrieb und Leistung von Discs anderer Standards als CD-Standards wird nicht garantiert.

❖ Über 8-cm-Single-CDs

8-cm-Single-CDs können nicht auf dem CDJ-850 abgespielt werden. Setzen Sie keine 8-cm-Adapter auf CDs und spielen sie auf dem CDJ-850 ab. Der Adapter könnte abfallen, während die Disc dreht, und Beschädigung der Disc oder des Players bewirken.

Über USB-Geräte

Dieses Gerät unterstützt USB-Massenspeichergeräte (externe Festplatten, portable Flash-Speicher-Geräte, digitale Audio-Player usw.).

Ordner-Ebenen	Max. 8 Ebenen
Max. Anzahl der Ordner	1 000-Ordner
Max. Anzahl der Dateien	10 000 Dateien (1 000 Dateien für Dateien, die nicht von rekordbox verwaltet werden)
Unterstützte Dateisysteme	FAT16, FAT32 und HFS+ (NTFS ist nicht unterstützt.)

Wenn es viele Ordner oder Dateien gibt, kann einige Zeit für das Laden erforderlich sein.
Ordner und Dateien, die die Grenzwerte überschreiten, können nicht angezeigt werden.

❖ USB-Geräte, die nicht verwendet werden können

- Optische Disc-Geräte wie externe DVD/CD-Laufwerke usw. werden nicht unterstützt.
- USB-Hubs können nicht verwendet werden.

❖ Vorsichtshinweise zur Verwendung von USB-Geräten

- Manche USB-Geräte arbeiten möglicherweise nicht ordnungsgemäß. Bitte beachten Sie, dass Pioneer keine Verantwortung für den Verlust von Daten auf USB-Geräten übernimmt.
- Es kann vorkommen, dass wenn ein Strom im am USB-Anschluss dieses Geräts erkannt wird, der über dem zulässigen Pegel liegt, die Anzeige **[USB STOP]** blinkt, die Stromversorgung zum USB-Gerät abgetrennt wird und die Kommunikation mit dem USB-Gerät unterbrochen wird. Zur Wiederherstellung des normalen Betriebs trennen Sie das USB-Gerät von diesem Gerät ab. Vermeiden Sie die Wiederverwendung von USB-Geräten, für die Überstrom erkannt wurde. Wenn normaler Betrieb nach der oben beschriebenen Maßnahme nicht wieder hergestellt wird, (wenn die Kommunikation nicht hergestellt werden kann,) schalten Sie das Gerät aus und wieder ein.
- Wenn mehrere Partitionen für das USB-Gerät gesetzt sind, kann das Gerät möglicherweise nicht erkannt werden.
- USB-Geräte mit Flash-Card-Lesern arbeiten möglicherweise nicht.
- Je nach verwendetem USB-Gerät wird die gewünschte Leistung möglicherweise nicht erzielt.

Abspielbare Musikdateiformate

Diese Einheit unterstützt Musikdateien in den unten gezeigten Formaten.

Typ	Dateierweiterung	Kompatible Formate	Bittiefe	Bit-Rate	Samplingfrequenz	Kodierungsverfahren
MP3	.mp3	MPEG-1	16 Bit	32 kbps bis 320 kbps	32 kHz, 44,1 kHz, 48 kHz	CBR, VBR
AAC	.m4a, .aac und .mp4	MPEG-4 AAC LC	16 Bit	16 kbps bis 320 kbps	32 kHz, 44,1 kHz, 48 kHz	CBR, VBR
WAV	.wav	WAV	16 Bit, 24 Bit	—	44,1 kHz, 48 kHz	Unkomprimiertes PCM
AIFF	.aif, .aiff	AIFF	16 Bit, 24 Bit	—	44,1 kHz, 48 kHz	Unkomprimiertes PCM

Über MP3-Dateien

MP3-Dateien können eine konstante Bitrate (CBR) oder variable Bitrate (VBR) haben. Beide Arten von Dateien können auf dem CDJ-850 abgespielt werden, aber die Such- und die Superschnell-Suchfunktionen sind bei VBR-Dateien langsamer. Wenn Ihre Priorität einfache Handhabung ist, empfehlen wir die Aufnahme von MP3-Dateien in CBR.

Über AAC-Dateien

- AAC ist die Abkürzung von „Advanced Audio Coding“, ein Basisformat der Audio-Kompressionstechnologie, die für MPEG-2 und MPEG-4 verwendet wird.
- Das Dateiformat und Erweiterung von AAC-Daten hängt von der Anwendung für die Erstellung der Daten ab.
- Zusätzlich zu den mit iTunes® codierten AAC-Dateien mit der Erweiterung „.m4a“ können auch Dateien mit den Erweiterungen „.aac“ und „.mp4“ abgespielt werden. Beachten Sie aber, dass durch Copyright geschützte AAC-Dateien, die beispielsweise im iTunes Music Store erworben wurden, nicht wiedergegeben werden können. Auch andere Dateien können ggf. nicht wiedergegeben werden, abhängig von der iTunes-Version, die zur Codierung benutzt wurde.

Funktionen, die in Kombination mit einem Computer verwendet werden können

Hinweise zur mitgelieferten CD-ROM

Dieses Gerät kann in Kombination mit einem Computer verwendet werden, wenn die Software auf der mitgelieferten CD-ROM in dem betreffenden Computer installiert wird.

Die mitgelieferte CD-ROM enthält die folgenden beiden Software-Programme.

❖ rekordbox Music Management Software

Musikdateien für DJ-Wiedergabe können verwaltet werden. Die Verwaltungsinformationen können mit USB-Geräten übertragen werden (Seite 9).

❖ Treiber-Software

Bei Bedienung von DJ-Software auf dem Computer mit diesem Gerät kann der Sound von spielender Musik von diesem Gerät (Seite 10) ausgegeben werden.

- Bei Verwendung von Mac OS X ist es nicht nötig, die Treibersoftware zu installieren.

Software-Lizenzvereinbarung

Diese Software-Lizenzvereinbarung („Vereinbarung“) wird zwischen Ihnen (sowohl einem Einzelbenutzer, der das Programm installiert, und einer einzigen juristischen Person, für die der Einzelbenutzer handelt) („Sie“ oder „Ihr“) und der PIONEER CORPORATION („Pioneer“) abgeschlossen.

FALLS SIE SCHRITTE DURCHFÜHREN, DAS PROGRAMM EINZURICHTEN ODER ZU INSTALLIEREN, BEDEUTET DIES, DASS SIE ALLEN BESTIMMUNGEN DIESER LIZENZVEREINBARUNG ZUSTIMMEN. DIE ERLAUBNIS, DAS PROGRAMM HERUNTERZULADEN UND/ODER ZU BENUTZEN, HÄNGT AUSDRÜCKLICH VON IHRER BEFOLGUNG DIESER BESTIMMUNGEN AB. ES IST KEINE GESCHRIEBENE ODER ELEKTRONISCHE GENEHMIGUNG ERFORDERLICH, DAMIT DIESE VEREINBARUNG IN KRAFT TRITT UND DURCHSETZBAR IST. FALLS SIE NICHT ALLEN BESTIMMUNGEN DIESER VEREINBARUNG ZUSTIMMEN, IST ES IHNEN NICHT ERLAUBT, DIESES PROGRAMM ZU BENUTZEN UND SIE MÜSSEN DIE INSTALLATION ABBRECHEN BZW. DAS PROGRAMM DEINSTALLIEREN.

1 Definitionen

- 1 „Dokumentierung“ bedeutet die schriftliche Dokumentierung, die technischen Daten und der Hilfe-Inhalt, die von Pioneer allgemein zur Verfügung gestellt werden, um Ihnen bei den Installation und dem Gebrauchs des Programms behilflich zu sein.
- 2 „Programm“ bedeutet die gesamte Pioneer-Software, oder einen Teil davon, die Sie gemäß dieser Vereinbarung unter Lizenz von Pioneer erhalten.

2 Programmlizenz

- 1 eschränkte Lizenz. Entsprechend den Einschränkungen dieser Vereinbarung erteilt Ihnen Pioneer eine beschränkte, nicht ausschließliche, nicht übertragbare Lizenz (ohne das Recht auf eine Unterlizenz):
 - a Zur Installation einer einzigen Kopie dieses Programms auf der Festplatte Ihres Computers, um das Programm ausschließlich für Ihren persönlichen Gebrauch entsprechend dieser Vereinbarung und der Dokumentierung („Autorisierter Gebrauch“) zu verwenden;
 - b Zur Verwendung der Dokumentierung für die Unterstützung des autorisierten Gebrauchs; und
 - c Zur Anfertigung einer Programmkopie ausschließlich für Sicherungszwecke, vorausgesetzt, dass alle Titel

und Warenzeichen, das Copyright und alle Hinweise auf eingeschränkte Rechte auf der Kopie reproduziert werden.

- 2 Einschränkungen. Sie dürfen das Programm oder die Dokumentierung nicht kopieren oder verwenden, außer wie ausdrücklich durch diese Vereinbarung erlaubt. Sie dürfen das Programm nicht übertragen, unterlizenzieren, mieten, vermieten oder verleihen bzw. für das Training von Dritten, das kommerzielle Timesharing oder die Verwendung in einem Service-Büro gebrauchen. Sie dürfen das Programm weder selbst noch durch Dritte abändern, rekonstruieren, auseinander nehmen oder dekompileieren, außer bis zu dem vom geltenden Gesetz zugelassenen Ausmaß, und auch dann nur, nachdem Sie Pioneer schriftlich von ihren beabsichtigten Tätigkeiten informiert haben. Sie dürfen das Programm nicht auf mehreren Prozessoren installieren, ohne vorher die schriftliche Zustimmung von Pioneer eingeholt zu haben.
- 3 Eigentum. Pioneer oder sein Lizenzgeber behält sich alle Rechte, Titel und Anteile am gesamten Patent, das Urheberrecht, Warenzeichen, Geschäftsgeheimnis und die Rechte des geistigen Eigentums am Programm und der Dokumentierung, sowie allen Derivaten davon, vor. Sie erwerben keine weiteren Rechte, weder ausdrücklich noch impliziert, die über die beschränkte Lizenz, die in dieser Vereinbarung angeführt ist, hinausgehen.
- 4 Keine Unterstützung. Pioneer ist nicht verpflichtet, das Programm oder die Dokumentierung unter dieser Vereinbarung zu unterstützen, warten, aktualisieren, verändern oder neue Veröffentlichungen bekanntzugeben.

3 Garantie-Verzichtserklärung

DAS PROGRAMM UND DIE DOKUMENTIERUNG WERDEN „WIE VORHANDEN“ ANGEBOTEN, OHNE JEGLICHE DARSTELLUNGEN ODER GARANTIE, UND SIE STIMMEN DAMIT ÜBEREIN, SIE AUF EIGENES RISIKO ZU VERWENDEN. BIS ZU DEM VOM GESETZ ZUGELASSENEN MASS STREITET PIONEER AUSDRÜCKLICH ALLE GARANTIE JEGLICHER ART MIT BEZUG AUF DAS PROGRAMM UND DIE DOKUMENTIERUNG AB, SEIEN SIE AUSDRÜCKLICH, IMPLIZIERT, SATZUNGSGEMÄSS ODER SICH AUS EINEM LEISTUNGSKURS ERGEBEND, BZW. EINEM HANDELSKURS ODER GEBRAUCH, EINSCHLIESSLICH ALLER GARANTIE DER VERMARKTBARKEIT, EIGNUNG FÜR EINEN BESTIMMTEN ZWECK, AUSREICHENDER QUALITÄT, GENAUIGKEIT, DES TITELS ODER DER NICHTVERLETZUNG.

4 Schadensersatz und Rechtsbehelfe für Vertragsbruch

Sie stimmen damit überein, dass jede Verletzung der Einschränkungen dieser Vereinbarung Pioneer irreparable Schäden zufügen würde, für die eine monetäre Entschädigung allein unzureichend wäre. Zusätzlich zu den Schadensersatzforderungen und anderen Rechtsbehelfen, zu denen Pioneer berechtigt sein kann, stimmen Sie damit überein, dass Pioneer das Recht hat, eine richterliche Verfügung einzureichen, um den tatsächlichen, drohenden oder wiederholten Vertragsbruch dieser Vereinbarung zu verhindern.

5 Beendigung

Pioneer kann diese Vereinbarung jederzeit beenden, falls Sie irgendwelche Bestimmungen verletzt haben. Falls diese Vereinbarung beendet wird, dürfen Sie das Programm nicht weiter verwenden und müssen es von dem Computer, auf dem es installiert ist, dauerhaft löschen sowie alle in Ihrem Besitz befindlichen Kopien des Programms und der Dokumentierung zerstören und Pioneer dann schriftlich davon informieren. Die Abschnitte 2.2, 2.3, 2.4, 3, 4, 5 und 6 bleiben auch nach der Beendigung dieser Vereinbarung weiterhin in Kraft.

6 Allgemeine Bestimmungen

- 1 Beschränkung der Haftbarkeit. Unter keinen Umständen sind Pioneer oder seine Tochtergesellschaften in Zusammenhang mit dieser Vereinbarung oder ihrem Inhalt, unter keiner Haftbarkeitstheorie, haftbar für indirekte Schäden, Folgeschäden, spezielle oder nachfolgende Schäden sowie verschärften Schadensersatz oder für Schadensersatz für verlorene Profite, Einkommen, Geschäfte, Ersparnisse, Daten, den Gebrauch oder die Kosten für den Erwerb eines Ersatzprogramms, selbst wenn Pioneer auf die Möglichkeit einer solchen Schadensersatzforderung aufmerksam gemacht wurde bzw. eine solche Schadensersatzforderung vorhersehbar ist. Unter keinen Umständen wird die Haftbarkeit von Pioneer für

alle Schadensersatzforderungen den Betrag überschreiten, den Sie Pioneer oder seinen Tochtergesellschaften für den Erwerb des Programms bezahlt haben. Die Vertragsparteien geben zu, dass die Haftbarkeitsgrenzen und die Risikoverteilung, die in dieser Vereinbarung angeführt sind, im Programmpreis widerspiegelt sind und einen wesentlichen Teil des Abkommens zwischen den Parteien darstellen, da Pioneer dieses Programm anderenfalls nicht angeboten noch auch diese Vereinbarung abgeschlossen hätte.

- 2 Die in dieser Vereinbarung enthaltenen Beschränkungen oder Ausschlüsse der Garantien und Haftbarkeit betreffen oder beeinträchtigen Ihre gesetzlichen Rechte als Kunde nicht und gelten für Sie nur in dem Maße, in dem solche Beschränkungen oder Ausschlüsse unter den Gesetzen der Gerichtsbarkeit an Ihrem Wohnort erlaubt sind.
- 3 Trennbarkeit und Verzicht. Falls irgendeine Bestimmung dieser Vereinbarung als illegal, ungültig oder auf andere Weise nicht durchsetzbar eingestuft wird, wird diese Bestimmung bis zum erlaubten Maße durchgesetzt oder, falls eine Durchsetzung nicht möglich ist, als trennbar angesehen und daher aus dieser Vereinbarung ausgeschlossen, während die restlichen Bestimmungen der Vereinbarung weiterhin voll in Kraft bleiben. Der Verzicht einer der Parteien im Falle eines Versäumnisses oder Vertragsbruchs dieser Vereinbarung bedeutet nicht, dass im Falle eines späteren Versäumnisses oder Vertragsbruchs ebenfalls ein Verzicht erfolgt.
- 4 Keine Übereignung. Sie dürfen diese Vereinbarung oder irgendwelche darin enthaltenen Rechte oder Pflichten nicht übereignen, verkaufen, übertragen, delegieren oder sich ihrer auf andere Weise entledigen, weder gewollt noch ungewollt, sei es gesetzmäßig oder auf andere Weise, ohne vorher die schriftliche Zustimmung von Pioneer eingeholt zu haben. Jede angebliche Übereignung, Übertragung oder Delegation durch Sie ist null und nichtig. Vorbehaltlich des Obengenannten ist diese Vereinbarung für die Parteien und ihre jeweiligen Nachfolger und Rechtsnachfolger bindend.
- 5 Gesamte Vereinbarung. Diese Vereinbarung stellt die gesamte Vereinbarung zwischen den Parteien dar und löst alle vorherigen oder gleichzeitigen Vereinbarungen oder Vertretungen bezüglich des Inhalts, seien sie schriftlich oder mündlich, ab. Diese Vereinbarung darf ohne die vorherige und ausdrückliche schriftliche Zustimmung von Pioneer nicht modifiziert oder berichtigt werden, und keine weitere Akte, kein Dokument, Verwendung oder Gewohnheitsrecht kann diese Vereinbarung berichtigen oder modifizieren.
- 6 Sie erklären Ihr Einverständnis damit, dass diese Vereinbarung durch japanische Gesetzgebung geregelt und gemäß dieser ausgelegt wird

Vorsichtshinweise zur Installation der Software

Lesen Sie den Abschnitt *Software-Lizenzvereinbarung* vor der Installation von rekordbox und der Treibersoftware sorgfältig durch.

- Die mitgelieferte CD-ROM enthält Installationsprogramme in den folgenden 12 Sprachen.
Englisch, Französisch, Deutsch, Italienisch, Niederländisch, Spanisch, Portugiesisch, Russisch, Chinesisch (vereinfachte Zeichen), Chinesisch (traditionelle Zeichen), Koreanisch, Japanisch.
- Bei der Verwendung von rekordbox mit einem Betriebssystem in einer anderen Sprache befolgen Sie die Anweisungen auf dem Bildschirm, um die Option **[English (English)]** zu wählen.

Unterstützte Betriebssysteme	rekordbox	Treiber-Software
Mac OS X (10.4.6 und höher)	✓	①
Windows® 7 Home Premium/Professional/Ultimate	32-Bit-Version	✓
	64-Bit-Version	✓②
Windows Vista® Home Basic/Home Premium/Business/Ultimate	32-Bit-Version	✓
	64-Bit-Version	✓②

Unterstützte Betriebssysteme	rekordbox	Treiber-Software
Windows® XP Home edition/Professional (SP2 und höher)	✓	✓

- ① Bei Verwendung von Mac OS X ist es nicht nötig, die Treibersoftware zu installieren.
- ② Bei Verwendung einer 64-Bit-Version von Windows kann die Treibersoftware nur für 32-Bit Anwendungen verwendet werden.

❖ Minimale Betriebsumgebung für rekordbox

- CPU:
 - Für Mac OS X, Macintosh Computer mit einem 1,83 GHz oder höheren Intel® Core™ Duo (oder kompatiblen) Prozessor
 - Für Windows® 7, Windows Vista® und Windows® XP, PC/AT-kompatiblen Computer mit einem 2 GHz oder höheren Intel® Pentium® 4 (oder kompatiblen) Prozessor
- Speicherbedarf: 1 GB RAM oder mehr
- Festplatte: 250 MB oder mehr freier Speicherplatz (ohne Platz für die Speicherung von Musikdateien usw.)
- CD-Laufwerk: Optical Disc-Laufwerk, auf dem die CD-ROM gelesen werden können
- Sound: Audio-Ausgang zu den Lautsprechern, Kopfhörern, usw. (internes oder externes Audio-Gerät)
- Internet-Verbindung: Für Anmeldung und Anfragen verwenden Sie einen Webbrowser, der 128-Bit SSL unterstützt (Safari 2.0 oder höher oder Internet Explorer® 6.0 oder höher).
- USB-Anschluss: Ein USB-Anschluss zum Anschließen eines USB-Geräts (Flash-Speicher, Festplatte, usw.) wird benötigt, um Musikdateien auf das USB-Gerät zu übertragen.

- Die richtige Funktion kann nicht auf allen Computern garantiert werden, auch wenn diese mit der oben beschriebenen Betriebssystem-Umgebung übereinstimmen.
- Auch wenn der erforderlichen Speicherplatz für die oben beschriebene Betriebsumgebung vorhanden ist, kann es in den unten beschriebenen Fällen sein, dass die Software nicht die volle Funktionalität und Leistung aufgrund fehlenden Speicherplatzes erzielt. In diesem Fall treffen Sie die erforderlichen Maßnahmen, um ausreichend freien Speicherplatz zu schaffen. Wir empfehlen Hinzufügung zusätzlichen Speichers, um stabile Leistung zu erzielen.
 - Wenn viele Tracks in der rekordbox-Bibliothek verwaltet werden
 - Wenn residente Programme und Dienste laufen
- Je nach den Energieeinstellungen des Computers, usw. kann die CPU- und Festplatten-Verarbeitungs-Kapazität nicht ausreichen. Insbesondere bei der Verwendung von Laptops lassen Sie immer das Netzteil angeschlossen und stellen den Computer auf maximale Leistung, wenn Sie rekordbox verwenden.
- Beachten Sie, dass Probleme beim Betrieb von rekordbox auftreten können, wenn andere Software in Kombination damit verwendet wird.

Über die rekordbox Music Management Software

rekordbox ist ein Softwareprogramm für Käufer des CDJ-850 oder eines anderen Pioneer DJ-Players zum Verwalten der Musikdateien, die sie für DJ-Wiedergabe verwenden.

- rekordbox kann verwendet werden, um auf Ihrem Computer gespeicherte Musikdateien zu klassifizieren und danach zu suchen sowie Playlists zu erstellen, um Sie bei Ihren DJ-Vorführungen zu unterstützen.
- rekordbox erlaubt es Ihnen, die Taktschläge, Tempos (BPM) und andere Elemente Ihrer Musik vor dem Auftritt zu erkennen, zu messen und anzupassen.

Installieren von rekordbox

❖ Hinweise zum Installationsverfahren (Macintosh)

Lesen Sie den Abschnitt *Vorsichtshinweise zur Installation der Software* vor der Installation von rekordbox sorgfältig durch.

- Genehmigung des Computer-Administrators ist für die Installation und Deinstallation von rekordbox erforderlich. Melden Sie sich vor der Installation als der als Benutzer an, der als Administrator des Computers registriert war.

1 Wenn die mitgelieferte CD-ROM in das CD-Laufwerk des Computers eingesetzt wird, öffnet sich das CD-Laufwerk auf dem Bildschirm. Doppelklicken Sie auf das [CD_menu.app]-Icon.

- Wenn sich das CD-Laufwerk nicht auf dem Bildschirm öffnet, wenn die CD-ROM eingesetzt wird, verwenden Sie Finder, um das CD-Laufwerk zu öffnen und doppelklicken Sie auf das [CD_menu.app]-Icon.

<[CD_menu.app]-Symbol>

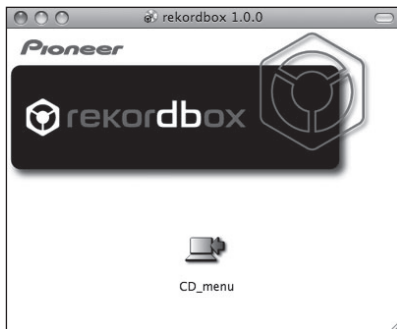

2 Wenn das CD-ROM-Menü angezeigt wird, wählen Sie [rekordbox: Music Management Software installieren] und klicken dann auf [Start].

<CD-ROM-Menü>

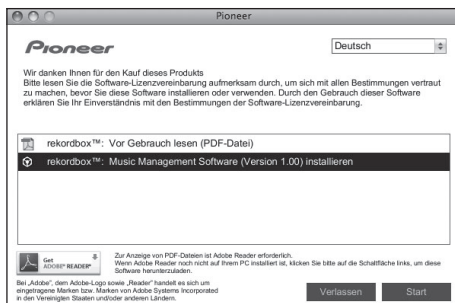

- Zum Schließen des CD-ROM-Menüs klicken Sie auf [Verlassen].

3 Installieren Sie rekordbox entsprechend den Anweisungen auf dem Bildschirm.

❖ Hinweise zum Installationsverfahren (Windows)

Lesen Sie den Abschnitt *Vorsichtshinweise zur Installation der Software* vor der Installation von rekordbox sorgfältig durch.

- Genehmigung des Computer-Administrators ist für die Installation und Deinstallation von rekordbox erforderlich. Melden Sie sich vor der Installation von rekordbox als der als Administrator Ihres Computers registrierte Benutzer an.

1 Setzen Sie die mitgelieferte CD-ROM in das CD-Laufwerk Ihres Computers ein.

Die CD-ROM-Menü wird angezeigt.

- Wenn das CD-ROM-Menü nicht angezeigt wird, wenn die CD-ROM eingesetzt wird, öffnen Sie das CD-Laufwerk von [Computer (oder

Arbeitsplatz)] im Menü [Start], und doppelklicken Sie auf das [CD_menu.exe]-Icon.

2 Wenn das CD-ROM-Menü angezeigt wird, wählen Sie [rekordbox: Music Management Software installieren] und klicken dann auf [Start].

<CD-ROM-Menü>

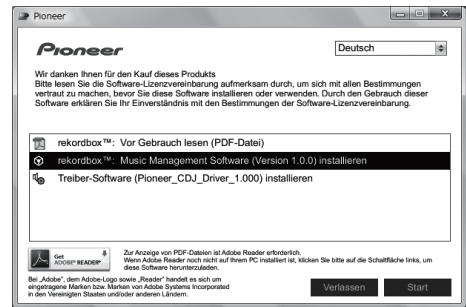

- Zum Schließen des CD-ROM-Menüs klicken Sie auf [Verlassen].

3 Installieren Sie rekordbox entsprechend den Anweisungen auf dem Bildschirm.

- Klicken Sie auf [Abbrechen], um die Installation nach dem Start abzubrechen.

Starten von rekordbox

Melden Sie sich vor der Verwendung von rekordbox als der als Benutzer an, der als Administrator des Computers registriert war.

- Wenn rekordbox zum ersten Mal gestartet wird, muss der Lizenzschlüssel eingegeben werden. Der Lizenzschlüssel ist auf der CD-ROM-Hülle angebracht.
- Beim Starten von rekordbox kann die Bedienungsanleitung vom Menü rekordbox [Hilfe] aus aufgerufen werden.

❖ Für Mac OS X

Öffnen Sie den [Anwendung]-Ordner mit Finder und doppelklicken Sie auf [rekordbox 1.x.x.app].

- Die Kennzeichnung 1.x.x zeigt die Version von rekordbox an.

❖ Für Windows® 7, Windows Vista® und Windows® XP

Klicken Sie auf die Windows [Start] Menü-Schaltfläche, und dann auf [Alle Programme] > [Pioneer] > [rekordbox 1.x.x] > [rekordbox 1.x.x].

- Die Kennzeichnung 1.x.x zeigt die Version von rekordbox an.

Über die Treibersoftware (Windows)

Diese Treiber-Software ist ein exklusiver ASIO-Treiber für die Ausgabe von Audio-Signalen vom Computer. Zur Verwendung des CDJ-850 mit Anschluss an einen Computer, auf dem Windows installiert ist, installieren Sie zuerst die Treiber-Software auf dem Computer.

Installieren der Treibersoftware

❖ Vor dem Installieren der Treibersoftware

- Lesen Sie den Abschnitt *Vorsichtshinweise zur Installation der Software* auf Seite 9 sorgfältig durch.
- Schalten Sie den Netzschalter des Geräts aus, und trennen Sie das USB-Kabel ab, das dieses Gerät mit dem Computer verbindet.
- Falls andere Programme auf dem Computer laufen, beenden Sie diese.
- Zum Installieren oder Deinstallieren der Treibersoftware müssen Sie vom Administrator Ihres Computers autorisiert sein. Melden

Sie sich als Administrator Ihres Computers an, bevor Sie mit der Installation fortfahren.

- Wenn Sie dieses Gerät an Ihren Computer anschließen, ohne vorher die Treibersoftware zu installieren, kann ein Fehler auf Ihrem Computer je nach der Systemumgebung auftreten.
- Wenn die Installation der Treibersoftware unterbrochen wird, nachdem sie gestartet wurde, starten Sie das Installationsverfahren von Anfang an neu.

1 Setzen Sie die mitgelieferte CD-ROM in das CD-Laufwerk Ihres Computers ein.

Die CD-ROM-Menü wird angezeigt.

- Wenn das CD-ROM-Menü nicht angezeigt wird, wenn die CD-ROM eingesetzt wird, öffnen Sie das CD-Laufwerk von [Computer (oder Arbeitsplatz)] im Menü [Start], und doppelklicken Sie auf das [CD_menu.exe]-Icon.

2 Wenn das CD-ROM-Menü erscheint, wählen Sie [Treiber-Software (Pioneer_CDJ_Driver) installieren] und klicken dann auf [Start].

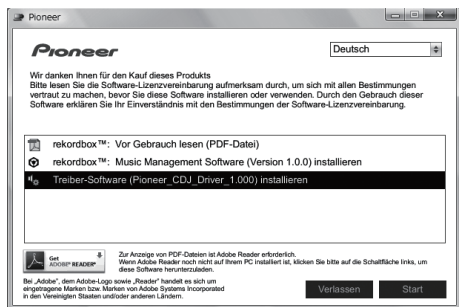

- Zum Schließen des CD-ROM-Menüs klicken Sie auf [Verlassen].

3 Fahren Sie mit der Installation entsprechend den Anweisungen auf dem Bildschirm fort.

Wenn während der Installation [Windows-Sicherheit] auf dem Bildschirm erscheint, klicken Sie auf [Diese Treibersoftware trotzdem installieren] und fahren mit der Installation fort.

- Bei Installation unter Windows XP
Wenn während der Installation [Hardwareinstallation] auf dem Bildschirm erscheint, klicken Sie auf [Installation fortsetzen] und fahren mit der Installation fort.
- Wenn das Installationsprogramm fertiggestellt wird, erscheint eine Fertigstellungsmeldung.

Verbinden des CDJ-850 mit dem Computer

1 Schließen Sie dieses Gerät über ein USB-Kabel an Ihren Computer an.

Anweisungen zum Anschließen finden Sie in *Verwenden der DJ-Software* auf Seite 15.

2 Drücken Sie [⏻] 38.

Schalten Sie die Stromversorgung dieses Geräts ein.

3 Drücken Sie [PC] 16.

Der Bildschirm [CONNECTED] erscheint im Hauptgerät-Display.

- Die Meldung [Installieren von Gerätetreibersoftware] kann erscheinen, wenn Sie den CDJ-850 zum ersten Mal an Ihren Computer anschließen oder wenn Sie die Verbindung zu dem USB-Anschluss des Computers herstellen. Warten Sie, bis die Meldung [Die Geräte können jetzt verwendet werden.] erscheint.
- Bei Installation unter Windows XP
 - [Soll eine Verbindung mit Windows Update hergestellt werden, um nach Software zu suchen?] kann erscheinen, während die Installation abläuft. Wählen Sie [Nein, diesmal nicht] und klicken Sie auf [Weiter], um mit der Installation fortzufahren.
 - [Wie möchten Sie vorgehen?] kann erscheinen, während die Installation abläuft. Wählen Sie [Software automatisch

installieren (empfohlen)] und klicken Sie auf [Weiter], um mit der Installation fortzufahren.

- Wenn während der Installation [Hardwareinstallation] auf dem Bildschirm erscheint, klicken Sie auf [Installation fortsetzen] und fahren mit der Installation fort.

Einstellen der Puffergröße

Dieses Gerät fungiert als ein Audiogerät, das den ASIO-Standards entspricht.

- Wenn Anwendungen dieses Gerät verwenden, während das Standard-Audiogerät läuft (DJ-Software usw.) läuft, beenden Sie diese Anwendung vor dem Anpassen der Puffergröße.

Klicken Sie auf das Windows [Start] Menü >[Alle Programme]>[Pioneer]>[Pioneer CDJ]>[Pioneer CDJ ASIO-Einstellungsdienstprogramm].

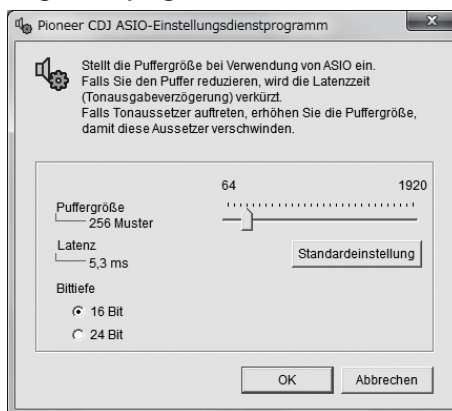

- Eine ausreichend großer Pufferspeicher verringert die Gefahr von Sound-Dropouts (Tonaussetzern), aber steigert die Audiosignal-Übertragungsverzögerung (Latenz).

Prüfen der Version der Treibersoftware

Klicken Sie auf das Windows [Start] Menü >[Alle Programme]>[Pioneer]>[Pioneer CDJ]>[Pioneer CDJ Versionsanzeige-Dienstprogramm].

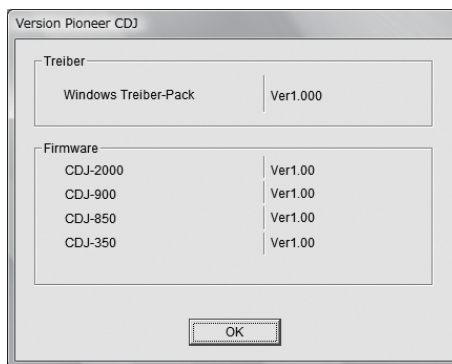

- Sie können die Firmware-Version dieses Geräts auf dem Bildschirm prüfen.
- Die Firmware-Version wird nicht angezeigt, wenn der CDJ-850 nicht mit dem Computer verbunden ist, oder wenn der CDJ-850 und der Computer nicht richtig kommunizieren.

Prüfen der neuesten Informationen über die Treibersoftware

Für die neuesten Informationen zur Treibersoftware zur exklusiven Verwendung mit diesem Gerät besuchen Sie unsere Website unten gezeigt.

<http://www.prodjnet.com/support/>

Bezeichnungen und Funktionen der Komponenten

Bedienpult

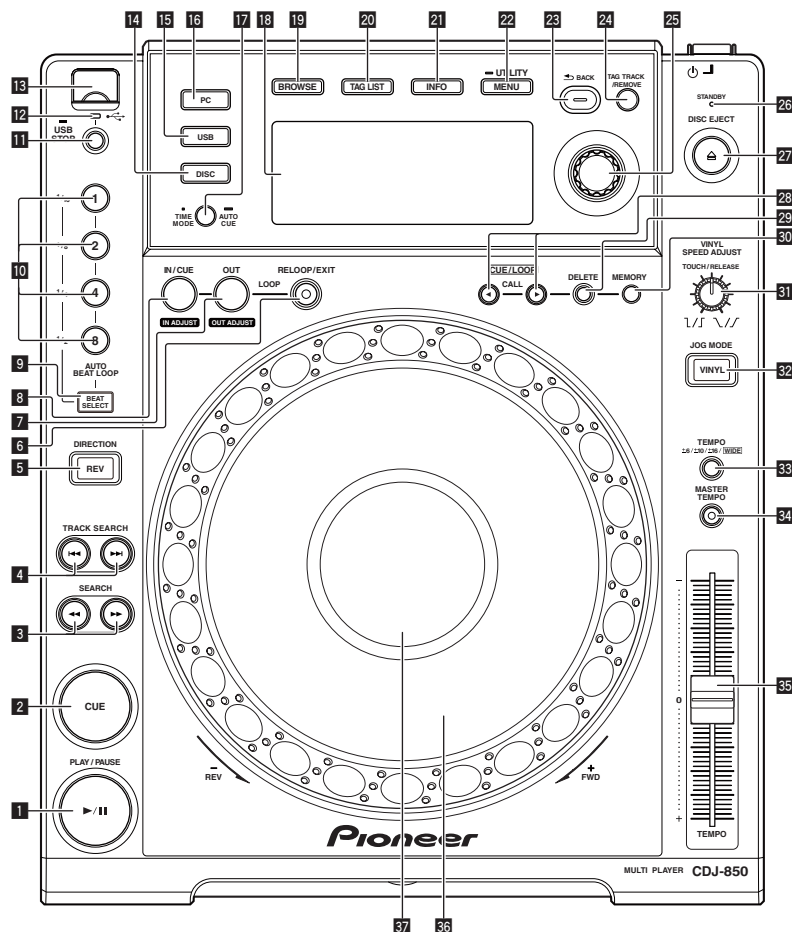

Rückseite

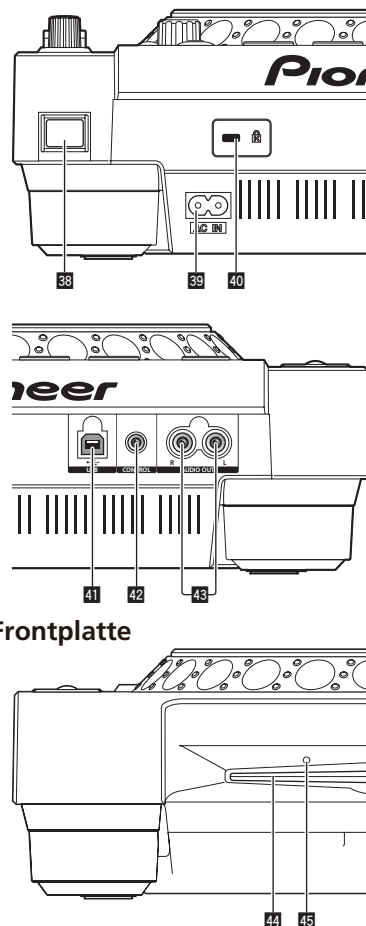

Bedienpult

1 PLAY/PAUSE ►/II (Seite 19)

Verwenden Sie dies, um Tracks auf Wiedergabe/Pause zu schalten.
 — Während der Wiedergabe leuchtet die Anzeige.
 — Wenn auf Pause-Modus geschaltet ist, blinkt die Anzeige.

2 CUE (Seite 20)

Verwenden Sie dies, um Cue-Punkte zu setzen und zu prüfen.
 — Wenn ein Cue-Punkt gesetzt ist, leuchtet die Anzeige.
 — Wenn auf Pause-Modus geschaltet ist, blinkt die Anzeige.

3 SEARCH ◀◀, ▶▶ (Seite 19)

Der Track wird vor/zurück gespult, während die Taste gedrückt gehalten wird.

4 TRACK SEARCH ◀◀◀, ▶▶▶ (Seite 19)

Verwenden Sie diese zum Suchen des Anfangs von Tracks.

5 DIRECTION REV (Seite 19)

Verwenden Sie dies, um die Reverse-Wiedergabe ein- und auszuschalten.

6 RELOOP/EXIT (Seite 21)

Verwenden Sie dies, um auf Loop-Wiedergabe zurückzuschalten (Reloop) oder die Loop-Wiedergabe abzubrechen (Loop Exit).

7 LOOP OUT (OUT ADJUST) (Seite 21)

Verwenden Sie dies, um den Loop-Out-Punkt zu setzen und fein anzupassen.

8 LOOP IN/CUE (IN ADJUST) (Seite 21)

Verwenden Sie dies, um den Loop-In-Punkt zu setzen und fein anzupassen.

9 BEAT SELECT (Seite 21)

Verwenden Sie dies, um die Anzahl der Beats für Loop-Wiedergabe einzustellen.

10 AUTO BEAT LOOP (1, 2, 4, 8) (Seite 21)

Verwenden Sie diese, um den Loop automatisch entsprechend dem Tempo des Tracks (Auto-Beat-Loop) zu setzen.

11 USB STOP (Seite 16)

Für mindestens 2 Sekunden drücken, bevor das USB-Gerät abgetrennt wird.

12 USB-Anzeige (Seite 16)

Dies blinkt, wenn diese Einheit mit dem USB-Gerät kommuniziert.

13 USB-Gerät-Einsetzschacht (Seite 16)

Setzen Sie hier das USB-Gerät ein.

14 DISC (Seite 19)

Drücken Sie hier, um die Musikdateien auf einer CD oder CD-ROM abzuspielen.

15 USB (Seite 19)

Drücken Sie hier, um die Musikdateien auf das USB-Gerät abzuspielen.

16 PC (Seite 24)

Drücken Sie hier, um die DJ-Software zu verwenden.

17 TIME MODE (AUTO CUE) (Seite 20)

- Bei einmaligem Drücken schaltet der Zeitanzeige-Modus des Displays der Haupteinheit um (Anzeige von Restzeit oder verflossener Zeit).
- Wenn länger als 1 Sekunde gedrückt, schaltet die Funktion Auto Cue ein oder aus.

18 Hauptgerät-Display (Seite 14)**19 BROWSE (Seite 16)**

Drücken Sie hier, um den [BROWSE]-Bildschirm anzuzeigen.

20 TAG LIST (Seite 18)

Drücken Sie hier, um den [TAG LIST]-Bildschirm anzuzeigen.

21 INFO (Seite 19)

Drücken Sie hier, um den [INFO]-Bildschirm anzuzeigen.

22 MENU (UTILITY) (Seite 24)

- Bei einmaligem Drücken wird der Menü-Bildschirm angezeigt.
- Der [UTILITY]-Bildschirm wird angezeigt, wenn hier länger als 1 Sekunde gedrückt wird.

23 BACK (Seite 17)

- Drücken Sie hier einmal, um zum vorherigen Bildschirm zurückzukehren.
- Drücken Sie hier über 1 Sekunde lang, um zur oberen Ebene zu gehen.

24 TAG TRACK/REMOVE (Seite 18)

Verwenden Sie diese, um Tracks von der Tag-Liste zu entfernen oder zu dieser hinzuzufügen.

25 Drehregler (Seite 19)

- Drehen Sie den Drehregler, um Tracks oder Ordner zu wählen.
- Drücken Sie den Drehregler zur Eingabe.

26 STANDBY-Anzeige (Seite 24)

Dies leuchtet, wenn die Auto-Standby-Funktion aktiviert ist.

27 DISC EJECT ▲ (Seite 16)

Verwenden Sie dies, um Discs auszuschieben.

28 CUE/LOOP CALL ◀▶ (Seite 22)

Verwenden Sie diese, um Cue und Loop Punkte aufzurufen, die auf dem USB-Gerät gespeichert sind.

29 DELETE (Seite 22)

Verwenden Sie dies, um Cue und Loop Punkte zu löschen, die auf dem USB-Gerät gespeichert sind.

30 MEMORY (Seite 21)

Verwenden Sie dies, um Cue und Loop Punkte zu speichern, die auf dem USB-Gerät gespeichert sind.

31 VINYL SPEED ADJUST TOUCH/RELEASE (Seite 23)

Verwenden Sie dies, um die Geschwindigkeit einzustellen, mit der die Wiedergabe verlangsamt wird und dann stoppt, wenn die Jog-Scheibe gedrückt wird, und die Geschwindigkeit, mit der die Wiedergabe auf Normal zurückkehrt, wenn die Oberseite der Jog-Scheibe losgelassen wird.

32 VINYL (JOG MODE) (Seite 23)

Verwenden Sie dies, um den Jog-Scheiben-Modus umzuschalten.

33 TEMPO ±6, ±10, ±16, WIDE (Seite 22)

Verwenden Sie dies, um den Wiedergabegeschwindigkeit-Einstellbereich umzuschalten.

34 MASTER TEMPO (Seite 23)

Verwenden Sie dies, um die Master-Tempo-Funktion ein- und auszuschalten.

35 TEMPO (Seite 22)

Verwenden Sie dies, um die Wiedergabegeschwindigkeit der Tracks anzupassen.

36 Jog-Scheibe (Seite 23)

Dies kann für Bedienungen wie Scratchen, Pitch-Bend usw. verwendet werden.

37 Jog-Dial-Display-Abschnitt (Seite 14)

Rückseite

38 ⏻ (Netzschalter)

Dies schaltet die Stromversorgung dieses Geräts zwischen ein und Standby um.

39 AC IN (Seite 15)

Schließen Sie dies an eine Netzsteckdose an. Schließen Sie das Netzkabel an, nachdem alle Anschlüsse zwischen den Geräten vorgenommen wurden. Verwenden Sie immer das mitgelieferte Netzkabel.

40 Kensington-Diebstahlsicherung**41 USB (Seite 15)**

Schließen Sie einen Computer an.

42 CONTROL (Seite 15)

Schließen Sie das Steuerkabel (mitgeliefert) hier an.

43 AUDIO OUT L/R (Seite 15)

Schließen Sie die Audiokabel (mitgeliefert) hier an.

Frontplatte

44 Disc-Einsetzschacht**45 Stift-Eindrückloch zum Disc-Zwangsausschub**

Hauptgerät-Display

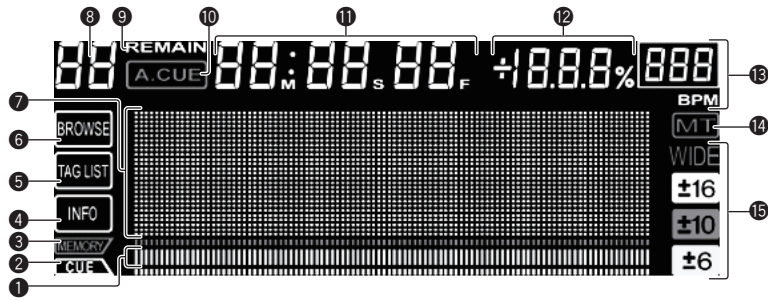

1 Abspieladresse-Anzeige

Der Track wird als Balkendiagramm dargestellt. Erlischt im Modus für Anzeige der verbleibenden Zeit von der linken Seite her. Die gesamte Grafik blinkt langsam, wenn weniger als 30 Sekunden in dem Track verbleiben, und beginnt dann schnell zu blinken, wenn weniger als 15 Sekunden verbleiben.

2 CUE

Die Positionen von aktuell eingestellten Cue- und Loop-Punkten werden als Markierungen angezeigt.

3 MEMORY

Cue- und Loop-Punkte auf USB-Geräten werden als Markierungen angezeigt.

4 INFO (Seite 19)

Dies leuchtet auf, wenn der [INFO]-Bildschirm angezeigt wird.

5 TAG LIST (Seite 18)

Dies leuchtet auf, wenn der [TAG LIST]-Bildschirm angezeigt wird.

6 BROWSE (Seite 16)

Dies leuchtet auf, wenn der [BROWSE]-Bildschirm angezeigt wird.

7 Informationdisplay-Abschnitt

Die anzeigbaren Zeichen sind die Buchstaben A bis Z, die Ziffern 0 bis 9 und bestimmte Symbole. "?" wird für alle anderen Zeichen angezeigt.

8 Track-Nummer

Dies zeigt die Track-Nummer an. Es ist nicht möglich, mehr als 100 Tracks anzuzeigen.

9 REMAIN

Diese leuchtet auf, wenn die Zeitanzeige auf Restzeit gestellt ist.

10 A. CUE (Seite 20)

Dies leuchtet, wenn Auto Cue eingestellt ist.

11 M, S, F (Zeitanzeige)

"M" zeigt Minuten an, "S" Sekunden, "F" Frames. Es gibt 75 Frames pro Sekunde.

12 % (Wiedergabegeschwindigkeit-Anzeige)

Dies zeigt den Prozentsatz ein, mit dem die Wiedergabegeschwindigkeit geändert wird.

13 BPM

Zeigt BPM (Taktschläge pro Minute) des laufenden Tracks an.

14 MT

Dies leuchtet auf, wenn das Master-Tempo eingestellt ist.

15 WIDE, ±16, ±10, ±6

Dies zeigt den Bereich an, in dem die Wiedergabegeschwindigkeit eingestellt werden kann.

Jog-Dial-Anzeige-Abschnitt

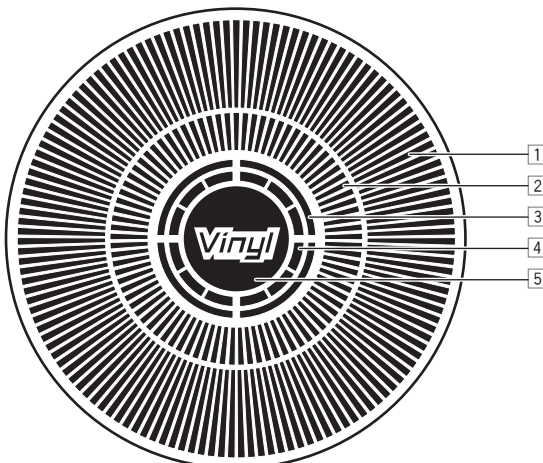

1 Betriebsanzeige

Dies zeigt die Wiedergabeposition, wobei eine Umdrehung 135 Frames entspricht. Es dreht während der Wiedergabe und stoppt im Pause-Modus.

2 Cue-Punkt Anzeige

3 Audio-Speicherstatus-Anzeige

Dies blinkt, wenn im Audio-Speicher geschrieben wird. Sie hört zu blinken auf und leuchtet kontinuierlich, wenn der Schreibvorgang beendet ist.

Es kann unmöglich sein, die Echtzeit-Cue-Bedienung auszuführen, während der Audio-Speicher geschrieben wird.

Die Anzeige blinkt auch, wenn es nicht genug Speicher zum Scratch-Play vorhanden ist.

4 Jog-Touch-Erkennungsanzeige

Wenn Sie den Jog-Modus auf VINYL stellen, leuchtet die Spitze der Jog-Scheibe wenn gedrückt.

5 VINYL

Dies leuchtet auf, wenn der Jog-Modus auf VINYL gestellt ist.

Anschlüsse

Schalten Sie die Stromversorgung aus und ziehen Sie das Netzkabel aus der Netzsteckdose, bevor Sie Geräte anschließen oder die Anschlüsse ändern.

Beachten Sie die Bedienungsanleitung der angeschlossenen Komponente.

Schließen Sie das Netzkabel an, nachdem alle Anschlüsse zwischen den Geräten vorgenommen wurden.

Verwenden Sie immer das mitgelieferte Netzkabel.

Basic-Stil

Bei Anschluss an einen Pioneer DJ-Mixer über das Steuerkabel (mitgeliefert) können Bedienungen wie Starten der Wiedergabe auf diesem Gerät über den Fader des DJ-Mixers (Seite 23) gestartet werden.

Die Fader-Start-Funktion steht nur zur Verfügung, wenn ein Pioneer DJ-Mixer angeschlossen ist.

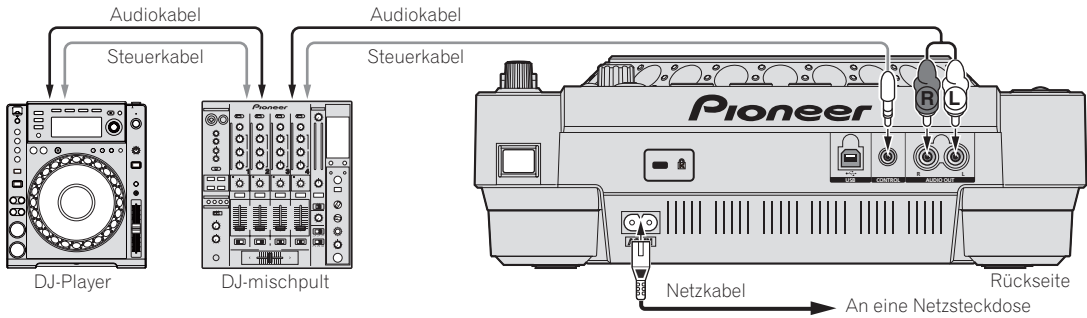

Verwendung der Relais-Wiedergabefunktion

Relais-Wiedergabe zwischen zwei DJ-Playern ist möglich, indem die [CONTROL]-Anschlüsse an diesem Gerät und dem anderen Pioneer DJ-Player über ein Steuerkabel (Seite 24) verbunden werden.

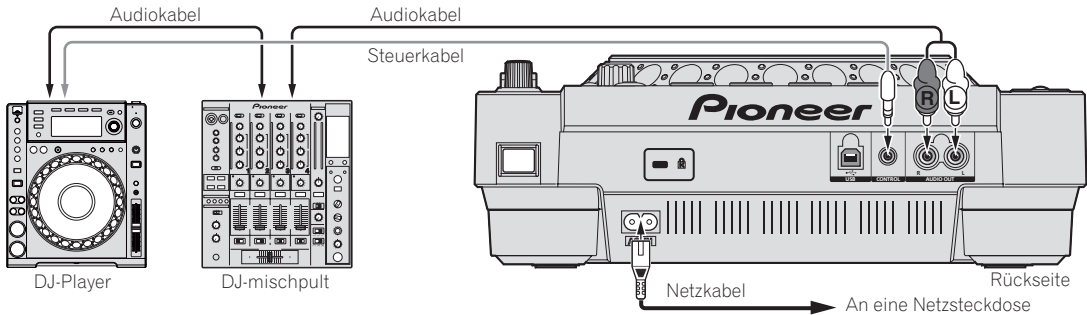

Verwenden der DJ-Software

Bei Anschluss an einen Computer über USB-Kabel kann die DJ-Software mit diesen Geräten bedient werden (Seite 24).

Der Musikton von auf dem Computer abgespielten Musikdateien kann von diesem Gerät (Seite 10) ausgegeben werden.

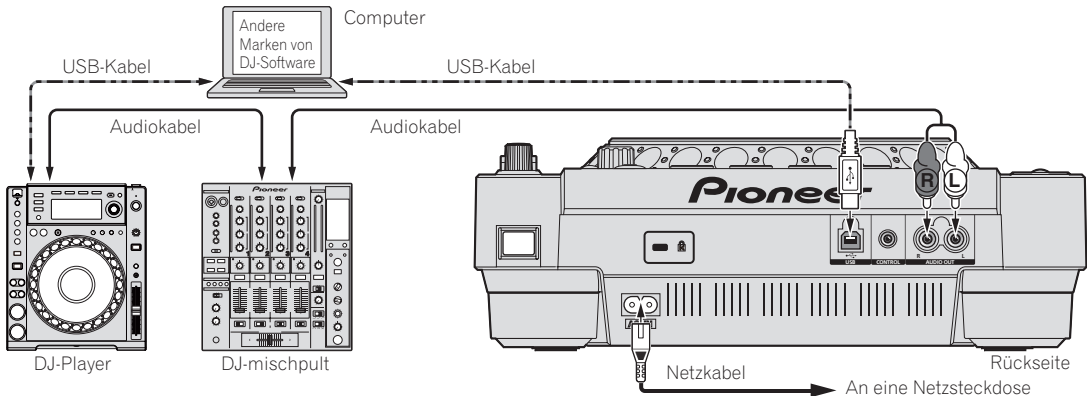

Bedienungen

Einstellen der abzuspielenden Quelle

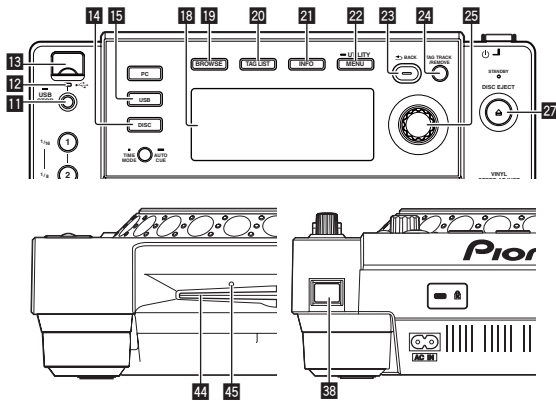

- 1 Drücken Sie [⏻] 38 zum Ausschalten der Stromversorgung des Geräts und warten Sie dann mindestens 1 Minute.

Führen Sie niemals Zwangsausschub einer Disc direkt nach dem Ausschalten des Sets aus. Das ist aus den unten aufgeführten Gründen gefährlich.

- Die Disc dreht sich nach dem Ausschleiben noch und kann Ihre Finger berühren usw., was Verletzungsgefahr in sich birgt.
- Außerdem dreht die Disc-Klammer in instabiler Weise, und die Disc kann zerkratzt werden.

- 2 Verwenden Sie den mitgelieferten Stift für Disc-Zwangsausschub. (Verwenden Sie keinen anderen Gegenstand.)

Der mitgelieferte Stift für Disc-Zwangsausschub ist an der Unterseite des CDJ-850 angebracht. Wenn der mitgelieferte Stift vollständig in das Einsetzloch eingesteckt wird, wird die Disc etwa 5 mm bis 10 mm aus dem Disc-Einsetzschacht geschoben. Greifen Sie die Disc mit den Fingern und ziehen Sie sie heraus.

Einlegen von Discs

- Legen Sie die Disc mit der bedruckten Seite nach oben ein.
- Setzen Sie die Disc waagrecht in den Disc-Einsetzschacht an der Vorderseite des Hauptgeräts ein.
- Legen Sie nicht mehr als 1 Disc ein.
- Schieben Sie nicht mit Gewalt Discs in den Disc-Einsetzschacht, wenn der Set ausgeschaltet ist. Dadurch könnte die Disc oder der Set beschädigt werden.
- Wenn die Disc eingezogen oder ausgeschoben wird, wenden Sie keine Gewalt auf die Disc in Gegenrichtung an. Dadurch könnte die Disc oder der Set beschädigt werden.

- 1 Drücken Sie [⏻] 38.

Schalten Sie die Stromversorgung dieses Geräts ein.

- 2 Legen Sie die Disc in den Disc-Einsetzschacht 44.

Die Wiedergabe startet.

- Wenn Auto Cue eingeschaltet wird, startet die Wiedergabe, wenn [PLAY/PAUSE▶/II] gedrückt wird. Einzelheiten über die Funktion Auto Cue siehe *Einstellung Auto Cue* auf Seite 20.

Ausschieben von Discs

- Drücken Sie [▲ DISC EJECT] 27.

Die Disc wird aus dem Disc-Einsetzschacht ausgeschoben.

- Wenn Sie versehentlich [DISC EJECT ▲] drücken, drücken Sie sofort [PLAY/PAUSE▶/II], um zu dem Status vor dem Drücken von [DISC EJECT ▲] zurückzukehren. (Zu diesem Zeitpunkt wird kein Ton ausgegeben.)

Über das zwangsweise Ausschleiben von Discs

- Wenn Disc nicht durch Drücken von [DISC EJECT ▲] ausgeschoben wird, kann sie zwangsweise ausgeschoben werden, indem der Stift für Disc-Zwangsausschub in das Stift-Einsetzloch für Disc-Zwangsausschub auf der Vorderseite der Einheit gedrückt wird.
- Beim zwangsweisen Ausschleiben einer Disc verfahren Sie immer wie folgt.

Laden von USB-Geräten

- Stecken Sie das USB-Gerät im USB-Geräte-Einsetzschacht 11 ein.

Die USB-Anzeige leuchtet.

Abnehmen von USB-Geräten vom Set

- Verfahren Sie immer wie unten beschrieben, wenn Sie USB-Geräte vom Set abnehmen. Durch Abnehmen eines USB-Geräts auf andere Weise könnten die Verwaltungsdaten des Sets gelöscht und das Lesen des USB-Geräts unmöglich gemacht werden.
- Beim Ausschalten der Stromversorgung des Set nehmen Sie immer zuerst das USB-Gerät ab.

- 1 Drücken Sie [USB STOP] 11 mindestens 2 Sekunden lang.

Die USB-Anzeige erlischt.

- 2 Trennen Sie das USB-Gerät ab.

Verwendung der Taste [BROWSE]

Wenn [BROWSE] gedrückt wird, werden die Inhalte des in dieser Einheit eingesetzten Mediums im Informationsdisplay-Abschnitt angezeigt.

Durchsuchen von Bibliotheken und Ordern

Dies zeigt die geladenen Tracks an, sortiert in einer Kategorie- oder Baumstruktur.

Die Anzeige im in der Informationsanzeige-Sektion ist unterschiedlich, je nachdem ob Bibliothek-Information auf dem USB-Gerät aufzeichnet ist oder nicht.

- Mit Bibliothek-Informationen → Bibliothek durchsuchen: Die Musikdateien werden in den in rekordbox eingestellten Kategorien (Album, Interpret usw.) angezeigt.

Die Kategorie-Typen können in **Voreinstellungen**

(Umgebungsinstellungen) in rekordbox geändert werden.

— Ohne Bibliothek-Informationen → Ordner durchsuchen: Die Ordner/Tracks auf dem Datenträger werden in einer Baumstruktur angezeigt.

Auf Discs aufgezeichnete Inhalte können nicht im Bibliothek-Durchsuchen-Modus betrachtet werden.

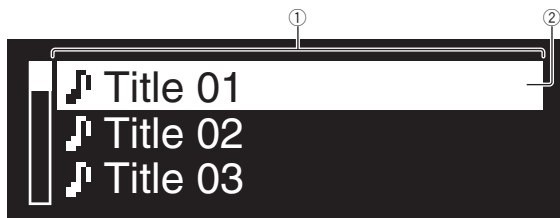

①	Liste der Inhalte	Die Inhalte des gewählten Datenträgers werden angezeigt.
②	Cursor	Drehen Sie den Drehregler, um den Cursor nach oben und unten zu bewegen.

Suchen nach Tracks

Tracks auf dem in dieser Einheit eingesetzten Mediums könne nach den Kategorien [SEARCH] durchsucht werden.

- Auf Discs aufgenommene Tracks können nicht gesucht werden.
- Auf Datenträgern aufgenommene Tracks, für die Bibliothek-Durchsuchen nicht möglich ist, können nicht gesucht werden.

1 Drücken Sie [BROWSE] 19.

2 Drehen Sie den Drehregler 25.

Wählen Sie die Kategorie [SEARCH].

3 Drücken Sie den Drehregler 25.

Die Anzeige schaltet auf den Zeicheneingabe-Bildschirm um.

4 Verwenden Sie den Drehregler 25 zur Eingabe von Zeichen.

5 Wählen Sie ↵, und drücken Sie dann den Drehregler 25.

Nur die Tracks, die das eingegebene Zeichen enthalten, werden angezeigt.

- Wenn mehr Zeichen eingegeben werden, werden nur Tracks angezeigt, die die eingegebene Zeichenfolge enthalten.
- Wenn [BACK] gedrückt wird, wird das gerade eingegebene Zeichen gelöscht. Wenn kein Zeichen eingegeben wurde, erscheint der Kategorie-Bildschirm erneut.

Verwendung der Sprung-Funktion

Die Sprung-Funktion kann verwendet werden, um sofort zu Track, Kategorie oder Ordner wie für die Wiedergabe gewünscht zu springen. Die Sprung-Funktion enthält die beiden unten beschriebenen Modi.

- Buchstaben-Sprung: Verwenden Sie dies, wenn die Tracks in alphabetischer Reihenfolge angeordnet oder sortiert sind.
- Seiten-Sprung: Verwenden Sie dies, wenn die Tracks nicht in alphabetischer Reihenfolge angeordnet oder sortiert sind. Drehen Sie den Drehregler, um nach Seiten zu springen.

❖ Im Buchstaben-Sprung-Modus

1 Drücken Sie den Drehregler 25 länger als 1 Sekunde lang.

Der Buchstaben-Sprung-Modus ist eingestellt. Der erste Buchstabe des gewählten Tracks wird oben links gezeigt.

- Die im Buchstaben-Sprung-Modus angezeigten Zeichen sind die Buchstaben A bis Z, die Ziffern 0 bis 9 und bestimmte Symbole.

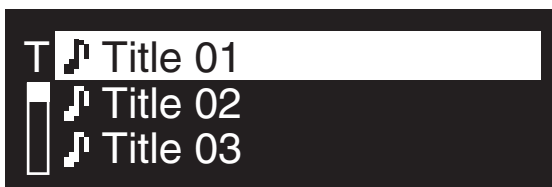

2 Drehen Sie den Drehregler 25.

Wählen Sie das Zeichen aus, zu dem Sie gehen möchten.

3 Drücken Sie den Drehregler 25.

Die Anzeige geht zu der Kategorie, die mit dem gewählten Zeichen oder Symbol beginnt.

❖ Im Seiten-Sprung-Modus

1 Drücken Sie den Drehregler 25 länger als 1 Sekunde lang.

Der Modus schaltet auf den Seiten-Sprung-Modus um.

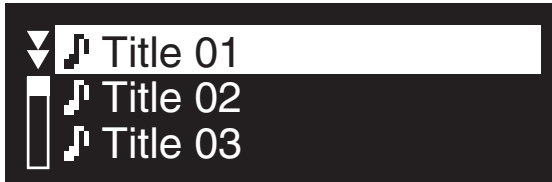

2 Drehen Sie den Drehregler 25.

Wählen Sie die Seite, zu der Sie gehen möchten.

3 Drücken Sie den Drehregler 25.

Die Anzeige geht zu der gewählten Seite.

Über den Wiedergabe-Verlauf (HISTORY)

Wenn mit rekordbox verwaltete Tracks abgespielt werden, wird der Wiedergabeverlauf in der Kategorie [HISTORY] aufgezeichnet.

Ein neuer Wiedergabeverlauf wird jedesmal angelegt, wenn das Gerät ein- oder ausgeschaltet wird oder wenn ein USB-Gerät abgetrennt/ angeschlossen wird.

Die maximale Anzahl von aufnehmbaren Tracks in einem einzigen Wiedergabeverlauf beträgt 999.

- Tracks sind im Wiedergabeverlauf aufgezeichnet, wenn sie mindestens 60 Sekunden lang abgespielt werden.
- Der Wiedergabe-Verlauf wird auf dem USB-Gerät aufgezeichnet.
- Der Wiedergabe-Verlauf wird nicht aufgezeichnet, wenn nicht genug freier Platz auf dem USB-Gerät vorhanden ist oder wenn das USB-Gerät schreibgeschützt ist.
- Playlists können basierend auf dem Wiedergabe-Verlauf mit rekordbox erstellt werden. Einzelheiten siehe Bedienungsanleitung für rekordbox.
- Wenn ein Wiedergabe-Verlauf mit rekordbox als Playlist gespeichert ist, wird der Wiedergabe-Verlauf gelöscht.

1 Laden Sie eine SD-Speicherkarte / ein USB-Gerät in den CDJ-850.

2 Spielen Sie Tracks ab.

Der spielende Track wird aufgezeichnet und im Wiedergabeverlauf angezeigt.

❖ Löschen des Wiedergabe-Verlaufs

1 Während die Inhalte der Kategorie [HISTORY] angezeigt wird, drücken Sie [MENU (UTILITY)] 22.

Das Löschen-Menü wird angezeigt.

2 Drehen Sie den Drehregler **25**, und drücken Sie ihn dann.

Wählen Sie den zu löschenden Bereich.

- **[DELETE]**: Der mit dem Cursor gewählte Wiedergabeverlauf wird gelöscht.
- **[ALL DELETE]**: Alle Wiedergabeverläufe werden gelöscht.

3 Drehen Sie den Drehregler **25**, und drücken Sie ihn dann.

- **[CANCEL]**: Der vorherige Bildschirm erscheint wieder.
- **[OK]**: Die Löschung wird ausgeführt.

Verwendung der Taste **[TAG LIST]**

Bis zu 1 000 Tracks für die nächste Wiedergabe oder Tracks, die für die spezifische DJing-Situation gewählt wurden, können in der Tag-Liste vorgewählt werden.

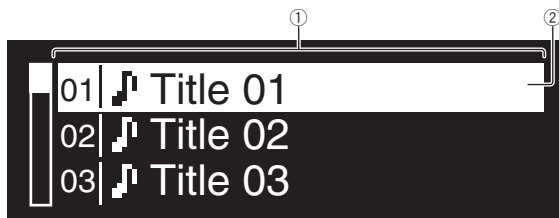

①	Liste der Inhalte	Die Inhalte der Tag-Liste werden hier angezeigt.
②	Cursor	Drehen Sie den Drehregler, um den Cursor nach oben und unten zu bewegen.

Hinzufügen von Tracks zur Tag-Liste

Stellen Sie den Cursor auf den Track, und drücken Sie dann **[TAG TRACK/REMOVE]** **24**.

✓ erscheint links neben dem Track.

- Bis zu 1 000 Tracks können zur Tag-Liste hinzugefügt werden. Wenn Sie versuchen, mehr als 1 000 Tracks hinzuzufügen, erscheint eine Warnmeldung, und die Tracks können nicht hinzugefügt werden.
- Wenn **[TAG TRACK/REMOVE]** gedrückt wird, während die Information nach dem Drücken von **[INFO]** angezeigt wird, werden die in diesem Gerät geladenen Tracks zur Tag-Liste hinzugefügt.

❖ Hinzufügen von Kategorien oder Ordnern zur Tag-Liste

Stellen Sie den Cursor auf die Kategorie oder den Ordner, und drücken Sie dann **[TAG TRACK/REMOVE]** **24**.

Der Kategorienname/Ordnername blinkt, und die in Tracks in dieser Kategorie/Ordner werden zur Tag-Liste hinzugefügt.

- Wenn eine Kategorie / ein Ordner einschließlich der bereits zur Tag-Liste hinzugefügten Tracks gewählt wird und **[TAG TRACK/REMOVE]** gedrückt wird, werden nur die Tracks, die noch nicht in der Tag-Liste sind, hinzugefügt.
- Wenn Ordner hinzugefügt werden, während der Ordner-Durchsuchen-Modus eingeschaltet ist, werden die Track-Namen als Dateinamen registriert.

❖ Hinzufügen von Playlists zur Tag-Liste

Stellen Sie den Cursor auf die Playlist, und drücken Sie dann **[TAG TRACK/REMOVE]** **24**.

Der Playlist-Name blinkt, und die Tracks in der Playlist werden zur Tag-Liste hinzugefügt.

- Wenn eine Playlist einschließlich der bereits zur Tag-Liste hinzugefügten Tracks gewählt wird und **[TAG TRACK/REMOVE]** gedrückt

wird, werden nur die Tracks, die nicht vorher zur Tag-Liste hinzugefügt wurden, hinzugefügt.

Entfernen von Tracks von der Tag-Liste

1 Drücken Sie **[TAG LIST]** **20**.

Die Tag-Liste wird angezeigt.

2 Stellen Sie den Cursor auf den Track, den Sie aus der Tag-Liste entfernen wollen, und drücken Sie dann **[TAG TRACK/REMOVE]** **24** mindestens 1 Sekunde lang.

Der Track wird von der Tag-Liste entfernt.

- Wenn ein zur Tag-Liste hinzugefügter Track von der Tag-Liste entfernt wird, während er läuft, wird der Track zuende gespielt, und dann wird auf Stopp-Modus geschaltet. Der nächste Track wird nicht abgespielt.
- Wenn ein Datenträger aus dem CDJ-850 entnommen wird, werden alle auf diesem Datenträger aufgezeichneten Tracks aus der Tag-Liste entfernt.

Entfernen aller Tracks aus der Tag-Liste

1 Drücken Sie **[TAG LIST]** **20**.

Die Tag-Liste wird angezeigt.

2 Drücken Sie **[MENU (UTILITY)]** **22**.

Der Bildschirm **[LIST MENU]** erscheint.

3 Drehen Sie den Drehregler **25**.

Wählen Sie **[REMOVE ALL TRACKS]**.

4 Drehen Sie den Drehregler **25**, und drücken Sie ihn dann.

- **[CANCEL]**: Der vorherige Bildschirm erscheint wieder.
- **[OK]**: Die Löschung wird ausgeführt.

Ändern der Reihenfolge der Tracks auf der Tag-Liste

1 Drücken Sie **[TAG LIST]** **20**.

Die Tag-Liste wird angezeigt.

2 Stellen Sie den Cursor auf den Track, dessen Reihenfolge geändert werden soll, und drücken Sie dann **[MENU (UTILITY)]** **22**.

Der Bildschirm **[LIST MENU]** erscheint.

3 Drehen Sie den Drehregler **25**.

Wählen Sie **[CHANGE ORDER No]**.

4 Drücken Sie den Drehregler **25**.

Der in Schritt 2 gewählte Track blinkt.

5 Drehen Sie den Drehregler **25**.

Wählen Sie die Position, zu der der Track verschoben wird.

6 Drücken Sie den Drehregler **25**.

Die Track-Reihenfolge ändert sich.

Umwandeln der Tag-Liste in eine Playlist

1 Drücken Sie **[TAG LIST]** **20**.

Die Tag-Liste wird angezeigt.

2 Drücken Sie **[MENU (UTILITY)]** **22**.

Der Bildschirm **[LIST MENU]** erscheint.

3 Drehen Sie den Drehregler **25**.

Wählen Sie **[CREATE PLAYLIST]**.

4 Drücken Sie den Drehregler **25**.

Der [COMPLETE save as NEW PLAYLIST]-Bildschirm erscheint, und die Tag-Liste wird in eine Playlist umgewandelt.

- Nur Tracks, die mit rekordbox verwaltet werden, können in Playlists umgewandelt werden.
- Die Tag-Liste kann nicht in eine Playlist umgewandelt werden, wenn keine Bibliothek-Information auf dem USB-Gerät aufgezeichnet ist.

Verwendung der Taste [INFO]

Die Details der in dieser Einheit geladenen Tracks können durch Drücken von [INFO] **21** geprüft werden, während ein Track abgespielt wird.



①	Track-Details	Die Details der im DJ-Player geladenen Tracks werden hier angezeigt.
②	WAVE-Anzeige	Die WAVE-Anzeige wird hier gezeigt.

Wiedergabe

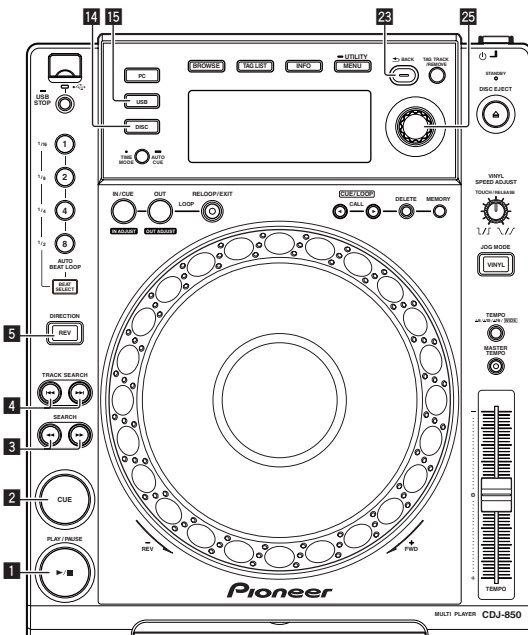

1 Legen Sie die Quelle in das Gerät.

2 Drücken Sie [USB] **15** oder [DISC] **14**.

Dies wählt die Quelle.

- Wenn Tracks von einer anderen Quelle geladen werden, erscheint eine Warnmeldung. Nach dem Prüfen der Meldung drücken Sie den Drehregler, um die Meldung auszuschalten und schalten die Quelle aus.

3 Drehen Sie den Drehregler **25**.

Wählen Sie den Track.

- Um zu einer niedrigeren Ebene im Ordner oder der Kategorie zu gehen, wählen Sie den Ordner und drücken dann den Drehregler.
- Um zu einer höheren Ebene zurückzukehren, drücken Sie [BACK].

- Drücken Sie [BACK] über 1 Sekunde lang, zum zur oberen Ebene zu verschieben.

4 Drücken Sie den Drehregler **25**.

Der Track wird geladen, und die Wiedergabe beginnt.

- Wenn eine mit hierarchischer Struktur aufgenommene Musikdateien enthaltende Disc eingelegt wird, startet die Wiedergabe von den Tracks in der obersten Ebene.

Pausieren

Drücken Sie während der Wiedergabe [PLAY/PAUSE] **1**.

- Wiedergabe wird fortgesetzt, wenn Sie [PLAY/PAUSE] **1** erneut drücken.

❖ Fortsetzen der Wiedergabe von der Spielposition kurz vor dem Ausschleiben der Disc (Fortsetzen)

Nach dem Ausschleiben der Disc legen Sie sofort die gleiche Disc im Gerät ein.

- Die Fortsetzungsfunktion arbeitet nur, wenn die gleiche Disc aus- geschoben und dann wieder eingesetzt wird, bevor eine andere Disc eingesetzt wird.
- Die Fortsetzungsfunktion arbeitet nicht für USB-Geräte.

Vorwärts- und Rückwärtsschlauf

Drücken Sie [SEARCH] **4**.

Die Disc wird vorgefahren, wenn [▶▶] gedrückt gehalten wird.

Die Disc wird zurückgefahren, wenn [◀◀] gedrückt gehalten wird.

Finden der Anfänge von Tracks (Track-Suche)

Drücken Sie [TRACK SEARCH] **4**.

Drücken Sie [▶▶], um zum Anfang des nächsten Tracks zu gehen. Wenn [◀◀] gedrückt wird, schaltet die Wiedergabe zum Anfang des aktuell abgespielten Tracks zurück. Wenn zweimal nacheinander gedrückt, schaltet die Wiedergabe zum Anfang des vorherigen Tracks zurück.

- Wenn Auto Cue eingeschaltet ist, sucht der Set nach dem Anfang eines Tracks und schaltet dort auf Pause (Seite 20).

Wiedergabe in Reverse

Drücken Sie [DIRECTION REV] **5**.

Die Anzeige [DIRECTION REV] leuchtet, und der Track wird in Reverse-Richtung abgespielt.

- Wenn Musikdateien in einer Ordnerstruktur aufgenommen sind, können nur Tracks innerhalb der gleichen Kategorie / des gleichen Ordners in Reverse-Richtung abgespielt werden. Beachten Sie auch, dass Reverse-Wiedergabe möglicherweise nicht sofort startet.
- Die Richtung, in der die Wiedergabegeschwindigkeit entsprechend der Drehung der Jog-Scheibe zunimmt oder abnimmt ist umgekehrt.
- Wenn Vorgänge wie Track-Suche und Loop-Wiedergabe während der Reverse-Wiedergabe ausgeführt werden, blinkt die Audio-Memory-Statusanzeige an der Anzeige der Jog-Scheibe und Scratch-Wiedergabe ist möglicherweise nicht möglich.

Einstellung Cue

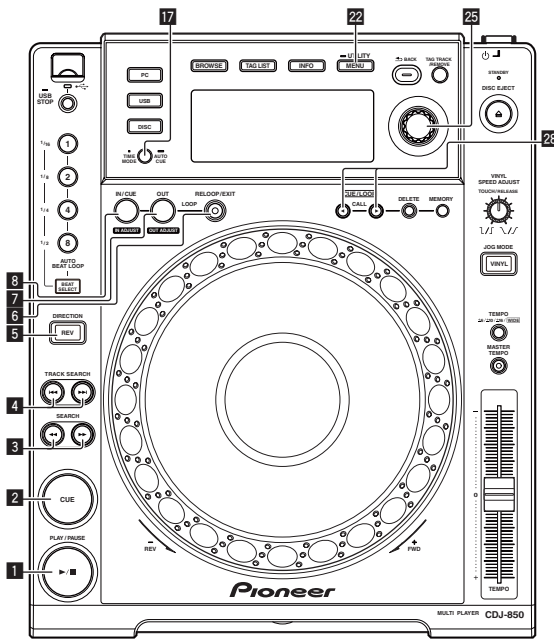

1 Drücken Sie während der Wiedergabe [PLAY/PAUSE ▶/II] **1**.

Die Wiedergabe wird auf Pause geschaltet.

2 Drücken Sie [CUE] **2**.

Der Punkt, an dem der Track auf Pause gestellt wird, wird als Cue-Punkt eingestellt.

Die [PLAY/PAUSE ▶/II]-Anzeige blinkt, und die [CUE]-Anzeige leuchtet. Zu diesem Zeitpunkt wird kein Ton ausgegeben.

- Wenn ein neuer Cue-Punkt gesetzt ist, wird der zuvor gesetzte Cue-Punkt aufgehoben.

Anpassung der Cue-Punkt-Position

1 Beim Pausieren am Cue-Punkt drücken Sie [SEARCH ◀▶] **3**.

Die Anzeigen [PLAY/PAUSE ▶/II] und [CUE] blinken.

2 Drücken Sie [SEARCH ◀▶] **3**.

Der Cue-Punkt kann in Schritten von einzelnen Frames fein justiert werden.

- Der gleiche Vorgang kann auch mit der Jog-Scheibe ausgeführt werden.

3 Drücken Sie [CUE] **2**.

Die Position, bei der die Taste gedrückt wurde, wird als neuer Cue-Punkt gesetzt.

- Wenn ein neuer Cue-Punkt gesetzt ist, wird der zuvor gesetzte Cue-Punkt aufgehoben.

Zurückschalten zum Cue Point (Back Cue)

Drücken Sie während der Wiedergabe [CUE] **2**.

Der Set kehrt sofort zum aktuell eingestellten Cue-Punkt zurück und schaltet dort auf Pause.

- Wenn [PLAY/PAUSE ▶/II] gedrückt wird, beginnt die Wiedergabe vom cue point.

Markieren von Cue Point (Cue Point Sampler)

Nach der Rückkehr zum Cue-Punkt halten Sie [CUE] **2** gedrückt.

Die Wiedergabe startet ab dem gesetzten Cue-Punkt. Die Wiedergabe setzt fort, während die Taste gedrückt gehalten wird.

Einstellung von Cue Point während der Wiedergabe (Real Time Cue)

Drücken Sie während der Wiedergabe [LOOP IN/CUE (IN ADJUST)] **8**.

Der Punkt, an dem die Taste gedrückt wurde, wird als Cue-Punkt eingestellt.

Einstellung Auto Cue

Wenn ein Track geladen ist oder die Track-Suche ausgeführt wird, wird der stille Abschnitt am Anfang des Tracks übersprungen und der Cue-Punkt wird automatisch an der Stelle unmittelbar vor den Einsetzen des Tons gesetzt.

Drücken Sie [TIME MODE (AUTO CUE)] **17** länger als 1 Sekunde.

Auto Cue wird auf Ein geschaltet.

[A. CUE] leuchtet am Hauptgerät-Display.

- Wenn [TIME MODE (AUTO CUE)] erneut mindestens 1 Sekunde lang gedrückt wird, wird Auto Cue auf Aus geschaltet.
- Die Auto-Cue-Pegeleinstellung bleibt im Speicher, auch wenn das Gerät ausgeschaltet wird.

Ändern des Auto-Cue-Pegels

Der Schalldruckpegel für die Identifikation einer Passage als still kann unter den folgenden acht Pegeln gewählt werden.

-36 dB, -42 dB, -48 dB, -54 dB, -60 dB, -66 dB, -72 dB und -78 dB

- Die Auto-Cue-Pegeleinstellung bleibt im Speicher, auch wenn das Gerät ausgeschaltet wird.
- Der Auto Cue-Pegel kann auf eine der unten beschriebenen Weisen geändert werden.

❖ Verwendung der Taste [MENU (UTILITY)] **22**

1 Drücken Sie [MENU (UTILITY)] **22** länger als 1 Sekunde.

Die [UTILITY]-Bildschirm wird angezeigt.

2 Drehen Sie den Drehregler **25**, und drücken Sie ihn dann.

Wählen Sie [A. CUE LEVEL].

3 Drehen Sie den Drehregler **25**, und drücken Sie ihn dann.

Die Auto Cue-Pegeleinstellung ändert sich.

❖ Verwendung der Taste [TIME MODE (AUTO CUE)] **17**

1 Drücken Sie [TIME MODE (AUTO CUE)] **17** länger als 5 Sekunde.

Der Auto Cue-Pegeleinstellung-Änderungsmodus ist gewählt. Der aktuelle Auto-Cue-Pegel erscheint im Hauptgerät-Display.

2 Drücken Sie [CUE/LOOP CALL ◀▶] **28**.

Die Auto Cue-Pegeleinstellung ändert sich.

Einstellung Loop

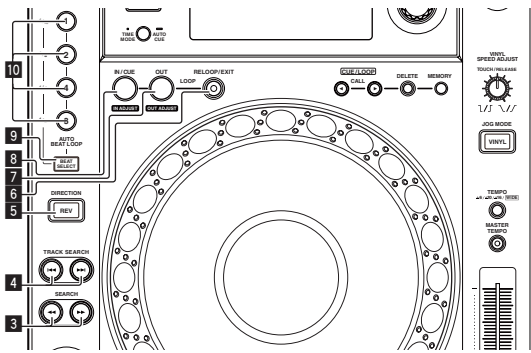

1 Drücken Sie während der Wiedergabe [LOOP IN/CUE (IN ADJUST)] **8**.

Loop In Point wird eingestellt.

- Dieser Vorgang ist nicht erforderlich, wenn Sie bereits einen Cue Point als Loop In Point eingestellt haben.

2 Drücken Sie [LOOP OUT (OUT ADJUST)] **7**.

Der Loop-Out-Punkt wird automatisch eingestellt, und die Loop-Wiedergabe beginnt.

Feinjustieren des Loop-in-Punkt (Loop-in-Justierung)

1 Drücken Sie während der Loop-Wiedergabe [LOOP IN/CUE (IN ADJUST)] **8**.

[LOOP IN/CUE (IN ADJUST)] schaltet auf schnelles Blinken um, und [LOOP OUT (OUT ADJUST)] schaltet aus.

Die Zeit des Loop-in-Punkts wird auf dem Hauptgerät-Display angezeigt.

2 Drücken Sie [SEARCH ◀▶] **3**.

Loop-Punkte können in Schritten von einzelnen Frames fein justiert werden.

- Der gleiche Vorgang kann auch mit der Jog-Scheibe ausgeführt werden.
- Der Loop-in-Punkt kann um ± 30 Frames angepasst werden und muss sich vor dem Loop-out-Punkt befinden.

3 Drücken Sie [LOOP IN/CUE (IN ADJUST)] **8**.

- Die normale Loop-Wiedergabe wird fortgesetzt.
- Normale Loop-Wiedergabe wird auch fortgesetzt wenn länger als 10 Sekunden keine Bedienung vorgenommen wird.
- Bei der Wiedergabe von Musikdateien kann der Loop-in-Punkt nur innerhalb des gleichen Tracks justiert werden.

Feinjustieren des Loop-out-Punkt (Loop-out-Justierung)

1 Drücken Sie während der Loop-Wiedergabe [LOOP OUT (OUT ADJUST)] **7**.

[LOOP OUT (OUT ADJUST)] beginnt schnell zu blinken, und [LOOP IN/CUE (IN ADJUST)] schaltet aus.

Die Zeit des Loop-out-Punkts wird auf dem Hauptgerät-Display angezeigt.

2 Drücken Sie [SEARCH ◀▶] **3**.

Der Loop-out-Punkt kann in Schritten von einzelnen Frames justiert werden.

- Der gleiche Vorgang kann auch mit der Jog-Scheibe ausgeführt werden.
- Der Einstellbereich für den Loop-out-Punkt liegt an beliebiger Stelle nach dem Loop-in-Punkt.

3 Drücken Sie [LOOP OUT (OUT ADJUST)] **7**.

Loop-Wiedergabe wird fortgesetzt.

- Loop-Wiedergabe wird auch fortgesetzt wenn länger als 10 Sekunden keine Bedienung vorgenommen wird.

Abbrechen der Loop-Wiedergabe (Loop Exit)

Drücken Sie während der Loop-Wiedergabe [RELOOP/EXIT] **6**.

Die Wiedergabe wird nach dem Loop Out Point fortgesetzt, ohne zum Loop In Point zurückzukehren.

Zurückkehren zur Loop-Wiedergabe (Reloop)

Nach dem Abbrechen der Loop-Wiedergabe drücken Sie [RELOOP/EXIT] **6** während der Wiedergabe.

Der Track schaltet zum vorher eingestellten Loop-in-Punkt zurück, und die Loop-Wiedergabe beginnt.

Automatische Einstellung von Loop basierend auf dem Tempo des Tracks (Auto Beat Loop)

1 Drücken Sie [BEAT SELECT] **9**.

Stellen Sie die Zahl der Beats für Loop-Wiedergabe ein. Dieser Vorgang ist nicht erforderlich, wenn 1-Beat, 2-Beat, 4-Beat oder 8-Beat Loop-Wiedergabe gewählt ist.

- Wenn 1-Beat, 2-Beat, 4-Beat oder 8-Beat Loop-Wiedergabe gewählt ist, leuchtet die Anzeige.
- Wenn 1/16-Beat, 1/8-Beat, 1/4-Beat oder 1/2-Beat Loop-Wiedergabe gewählt ist, schaltet die Anzeige aus.

2 Im Wiedergabe- oder im Pause-Modus drücken Sie eine der [AUTO BEAT LOOP]-Tasten **10** (1, 2, 4 oder 8) an der Position, wo Sie den Loop setzen wollen.

Die gedrückte Taste blinkt, der Loop-Punkt wird automatisch entsprechend dem Tempo des Tracks (BPM) und der Anzahl der in Schritt 1 eingestellten Beats eingestellt, und die Loop-Wiedergabe beginnt.

- Wenn eine der [AUTO BEAT LOOP]-Tasten (1, 2, 4 oder 8) erneut beim Auto Beat Looping gedrückt wird, wird der Loop-Punkt automatisch entsprechend dem Tempo des Tracks (BPM) und der Anzahl der Beats zurückgesetzt, und die Loop-Wiedergabe beginnt.

Speichern von Cue- und Loop-Punkten

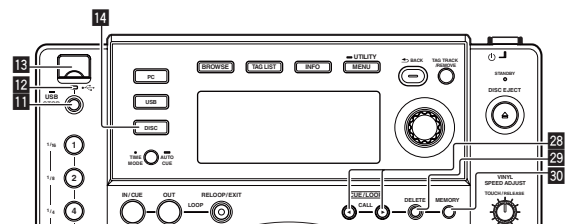

1 Laden Sie eine SD-Speicherkarte / ein USB-Gerät in den CDJ-850.

2 Sie können einen vorher eingestellten Cue Point oder Loop Point speichern.

3 Drücken Sie [MEMORY] 30.

[MEMORY] erscheint am Hauptgerät-Display. Der gespeicherte Cue-Punkt erscheint auf der Spieladresse-Anzeige. Die Punktinformation wird auf dem USB-Gerät aufgezeichnet.

- Zum Speichern von Loop-Punkten drücken Sie [MEMORY] während der Loop Wiedergabe. Die gespeicherten Cue-Punkte erscheinen auf der Spieladresse-Anzeige.

Aufrufen gespeicherter Cue- oder Loop-Punkte

1 Laden Sie eine SD-Speicherkarte / ein USB-Gerät in den CDJ-850.

2 Laden Sie den Track, dessen Cue- oder Loop-Punkte Sie aufrufen wollen.

Cue- und Loop-Punkte werden als rote Markierungen auf der Spieladresse-Anzeige angezeigt.

3 Drücken Sie [CUE/LOOP CALL ◀/▶] 28.

Die Wiedergabeposition wird zu dem gewählten Punkt bewegt und und die Wiedergabe auf Pause geschaltet.

- Wenn mehrere Punkte aufgezeichnet sind, bewegt sich der Punkt bei jedem Tastendruck.

Einzelnes Löschen von Cue- oder Loop-Punkten

1 Laden Sie eine SD-Speicherkarte / ein USB-Gerät in den CDJ-850.

2 Laden Sie den Track, der die Cue- oder Loop-Punkte enthält, die Sie löschen wollen.

Cue- und Loop-Punkte werden als rote Markierungen auf der Spieladresse-Anzeige angezeigt.

3 Drücken Sie [CUE/LOOP CALL ◀/▶] 28.

Die Wiedergabeposition wird zu dem gewählten Punkt bewegt und und die Wiedergabe auf Pause geschaltet.

- Wenn mehrere Punkte aufgezeichnet sind, bewegt sich der Punkt bei jedem Tastendruck.

4 Drücken Sie [DELETE] 29.

[DELETE] erscheint auf dem Hauptgerät-Display, und die gewählte Punktinformation wird gelöscht.

Löschen aller Cue- oder Loop-Punkte für eine Disc

1 Laden Sie eine Disc in den CDJ-850.

2 Laden Sie eine SD-Speicherkarte / ein USB-Gerät in den CDJ-850.

Cue- und Loop-Punkte werden als rote Markierungen auf der Spieladresse-Anzeige angezeigt.

3 Drücken Sie [DISC] 14.

4 Drücken Sie [DELETE] 29 mindestens 5 Sekunden lang.

[DISC CUE/LOOP DATA-DELETE? PUSH MEMORY] erscheint am Hauptgerät-Display.

5 Drücken Sie [MEMORY] 30.

Alle Cue- oder Loop-Punkte für eine aktuelle im CDJ-850 eingelegte Disc werden gelöscht.

- Der Löschmodus wird aufgehoben, wenn eine andere Taste als [MEMORY] gedrückt wird.

Löschen der gesamten Disc-Information, die auf dem USB-Gerät aufgezeichnet ist

1 Drücken Sie [DISC] 14.

2 Wenn keine Disc in dieser Einheit eingelegt ist, drücken Sie [DELETE] 29 über 5 Sekunden lang.

[DISC CUE/LOOP DATA-DELETE ALL? PUSH MEMORY] erscheint am Hauptgerät-Display.

3 Drücken Sie [MEMORY] 30.

Die gesamten Disc-Information, die auf dem USB-Gerät aufgezeichnet ist, wird gelöscht.

- Der Löschmodus wird aufgehoben, wenn eine andere Taste als [MEMORY] gedrückt wird.

Einstellen der Wiedergabegeschwindigkeit (Temporegelung)

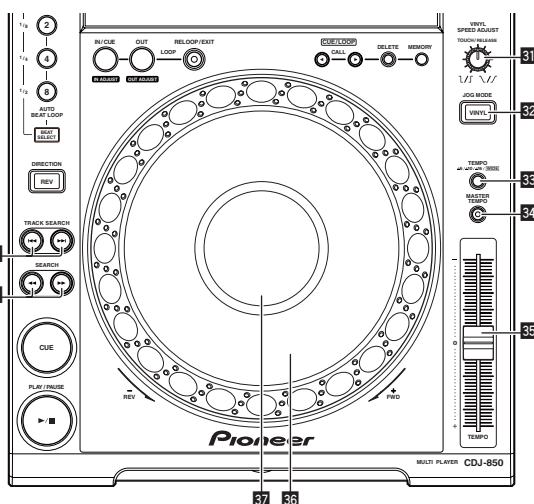

Bewegen Sie [TEMPO] 35 vorwärts oder rückwärts.

Die Wiedergabegeschwindigkeit nimmt zu, wenn der Schieber zur Seite [+] (zu Ihnen hin) bewegt wird, und nimmt ab, wenn der Schieber zur Seite [-] (von Ihnen weg) bewegt wird.

Der Prozentsatz, mit dem die Wiedergabegeschwindigkeit geändert wird, wird bei [%] im Display der Haupteinheit angezeigt.

Wählen des Wiedergabegeschwindigkeit-Einstellbereichs

Drücken Sie [TEMPO ±6, ±10, ±16, WIDE] 33.

Der Wiedergabegeschwindigkeit-Einstellbereich wird bei jedem Drücken der Taste umgeschaltet.

[WIDE, ±16, ±10, ±6] leuchtet am Hauptgerät-Display.

- Die Geschwindigkeit kann in Einheiten von 0,02 % bei [±6] %, in Einheiten von 0,05 % bei [±10] %, in Einheiten von 0,05 % bei [±16] % und in Einheiten von 0,5 % bei [WIDE] eingestellt werden.
- Der Einstellbereich beträgt von [WIDE] beträgt ±100 %. Bei Einstellung auf -100 % stoppt die Wiedergabe.
- [WIDE] kann nur eingestellt werden, wenn Musik-CDs (CD-DA) abgespielt werden.

Einstellen der Wiedergabegeschwindigkeit ohne Ändern der Tonlage (Master Tempo)

Drücken Sie [MASTER TEMPO] **34**.

Die Anzeige [MASTER TEMPO] leuchtet. Die Tonlage ändert sich nicht, auch wenn die Wiedergabegeschwindigkeit mit dem Schieber [TEMPO] geändert wird.

- Der Ton wird digital verarbeitet, so dass sich die Tonqualität ändert.

Bedienung der Jog-Scheibe

- Die Oberseite der Jog-Scheibe hat einen integrierten Schalter. Stellen Sie keine Gegenstände die Jog-Scheibe oder setzen Sie sie starker Belastung aus.
- Eindringen von Wasser oder anderen Flüssigkeiten in den Set Fehlfunktionen verursacht werden.

Umschalten des Jog-Scheiben-Modus

Drücken Sie [VINYL (JOG MODE)] **32**.

Der Modus schaltet bei jedem Tastendruck zwischen VINYL und CDJ um. Die Anzeige leuchtet, wenn der Modus VINYL ausgewählt ist.

- VINYL-Modus: Wenn die Oberseite der Jog-Scheibe bei der Wiedergabe gedrückt wird, stoppt die Wiedergabe und wenn die Jog-Scheibe jetzt gedreht wird, wird Sound entsprechend der Drehrichtung erzeugt.
- CDJ-Modus: Die Wiedergabe stoppt nicht, auch wenn die Oberseite der Jog-Scheibe gedrückt wird. Techniken wie Scratches können nicht ausgeführt werden.

Scratch

1 Drücken Sie [VINYL (JOG MODE)] **32**.

Stellen Sie den Jog-Modus auf VINYL.

2 Während der Wiedergabe drücken Sie die Oberseite der Jog-Scheibe **36**.

Die Wiedergabe stoppt.

3 Wirbeln Sie die Jog-Scheibe **36** in der zu spielen gewünschten Richtung und in der gewünschten Geschwindigkeit.

Der Ton wird entsprechend der Richtung und Geschwindigkeit abgespielt, in der die Jog-Scheibe gewirbelt wird, indem die Oberseite der Jog-Scheibe bei Eindrücken gewirbelt wird.

4 Lassen Sie die Hand von der Oberseite der Jog-Scheibe **36** los.

Die normale Wiedergabe wird fortgesetzt.

- ❖ **Stellen Sie die Geschwindigkeit ein, mit der die Wiedergabe verlangsamt wird und dann stoppt, wenn die Jog-Scheibe gedrückt wird, und die Geschwindigkeit, mit der die Wiedergabe auf Normal zurückkehrt, wenn die Oberseite der Jog-Scheibe losgelassen wird.**

Drehen Sie [VINYL SPEED ADJUST TOUCH/RELEASE] **31**.

Die Geschwindigkeit nimmt beim Drehen im Uhrzeigersinn zu und nimmt beim Drehen gegen den Uhrzeigersinn ab.

- Wenn der Jog-Modus auf VINYL gestellt ist, ändert sich gleichzeitig die Geschwindigkeit, bei der die Wiedergabe startet, wenn [PLAY/PAUSE▶/II] gedrückt wird.

Pitch bend

Während der Wiedergabe wirbeln Sie die Außensektion, ohne die Oberseite der Jog-Scheibe **36** zu berühren.

Die Wiedergabegeschwindigkeit nimmt zu beim Wirbeln im Uhrzeigersinn und nimmt ab beim Wirbeln gegen den Uhrzeigersinn. Wenn das Wirbeln stoppt, schaltet die Wiedergabe auf normale Geschwindigkeit zurück.

- Wenn der Jog-Modus auf den Modus CDJ gestellt ist, kann der gleiche Vorgang durch Wirbeln der Oberseite der Jog-Scheibe ausgeführt werden.

Frame-Suche

Wirbeln Sie die Jog-Scheibe **36** im Pause-Modus.

Die Pause-Position kann in Schritten von einzelnen Frames justiert werden.

- Die Position wird in der Wiedergaberichtung verschoben, wenn die Jog-Scheibe im Uhrzeigersinn gewirbelt wird, und in Reverse-Richtung wenn sie gegen den Uhrzeigersinn gewirbelt wird.

Superschnelle Suche

Wirbeln Sie die Jog-Scheibe **36**, während Sie [SEARCH ◀◀, ▶▶] **3** eindrücken.

Der Track wird schnell vorwärts/rückwärts in der Richtung, in der die Jog-Scheibe gewirbelt wird, gespult.

- Diese Funktion wird aufgehoben, wenn [SEARCH ◀◀, ▶▶] losgelassen wird.
- Wenn Sie das Wirbeln der Jog-Scheibe stoppen, wird die normale Wiedergabe fortgesetzt.
- Die schnelle Vorwärts/Reverse-Geschwindigkeit kann entsprechend der Geschwindigkeit justiert, in der die Jog-Scheibe gewirbelt wird.

Superschnelle Track-Suche

Drehen Sie die Jog-Scheibe **36**, während Sie [TRACK SEARCH |◀◀, ▶▶|] **4** eindrücken.

Der Track wird mit hoher Geschwindigkeit in der Richtung vorgefahren, in der die Jog-Scheibe gedreht wird.

Bedienungen in Kombination mit einem DJ-Mixer

Siehe auch Bedienungsanleitung des DJ-Mixers.

Starten Sie die Wiedergabe mit dem Fader eines DJ-Mixers (Fader Start)

1 Verbinden Sie den CDJ-850 mit einem DJ-Mixer von Pioneer mit dem mitgelieferten Steuerkabel an.

Anweisungen zum Anschließen siehe *Basic-Stil* auf Seite 15.

2 Schalten Sie die Fader-Start-Funktion vom DJ-Mixer ein.

3 Setzen Sie den Cue.

4 Bewegen Sie den Kanal-Fader oder Cross-Fader des DJ-Mixers.

Der Pause-Modus dieses Geräts wird aufgehoben, und der Track wird sofort abgespielt.

- Wenn der Kanal-Fader oder Cross-Fader auf die Ausgangsposition zurückgestellt wird, wird die Wiedergabe mit Cue zurück zu dem Cue-Punkt gestellt, und der Pause-Modus wird eingestellt (Back Cue).

Relais-Wiedergabe auf zwei DJ-Playern

1 Verbinden Sie den CDJ-850 und einen DJ-Mixer.

Anweisungen zum Anschließen finden Sie in *Verwendung der Relais-Wiedergabefunktion* auf Seite 15.

2 Stellen Sie den Cross-Fader des DJ-Mixers auf die mittlere Position.

3 Schalten Sie Auto Cue für beide DJ-Player ein.

Die Auto-Cue-Anzeigen des DJ-Players leuchten.

4 Starten Sie die Wiedergabe auf diesem Gerät.

Wenn die Wiedergabe des ersten Tracks auf diesem Gerät beendet ist, beginnt automatisch die Wiedergabe auf dem anderen DJ-Player. Dieses Gerät geht mit Cue zum Anfang des nächsten Tracks und wird auf Pause gestellt. Dieser Vorgang wird für Relais-Wiedergabe auf zwei DJ-Playern wiederholt.

- Der Datenträger kann gewechselt werden, und der Cue-Punkt ist auf dem DJ-Player eingestellt, der auf Standby ist.
- Die Fader-Start-Funktion arbeitet nicht bei der Relais-Wiedergabe.
- Relais ist möglicherweise nicht möglich, wenn zwei DJ-Player nicht am gleichen DJ-Mixer angeschlossen sind.
- Wenn der aktuell laufende DJ-Player ausgeschaltet wird, kann die Wiedergabe auf dem anderen DJ-Player starten.

Verwendung der DJ-Software

Der CDJ-850 gibt auch die Betriebsdaten für die Tasten und Regler im MIDI-Format aus. Wenn Sie einen Computer mit einer eingebauten MIDI-kompatiblen DJ-Software über ein USB-Kabel anschließen, können Sie die DJ-Software auf diesem Gerät bedienen. Der Ton von auf dem Computer abgespielten Musikdateien kann ebenfalls vom CDJ-850 ausgegeben werden.

Zur Verwendung dieses Geräts als Audiogerät installieren Sie die Treibersoftware vorher auf dem Computer (Seite 10). Dieses Gerät muss außerdem in den Audiogerät-Ausgabeeinstellungen der DJ-Software gewählt werden. Einzelheiten siehe Bedienungsanleitung für Ihre DJ-Software.

1 Verbinden Sie den USB-Anschluss an diesem Gerät mit Ihrem Computer.

Anweisungen zum Anschließen finden Sie in *Verwenden der DJ-Software* auf Seite 15.

2 Drücken Sie [PC] 16.

Der Bildschirm [CONNECTED] erscheint im Hauptgerät-Display.

- Wenn Tracks von einer anderen Quelle geladen werden, erscheint eine Warnmeldung. Nach dem Prüfen der Meldung drücken Sie den Drehregler, um die Meldung auszuschalten und schalten die Quelle aus.

3 Starten der DJ-Software.

Die Kommunikation mit der DJ-Software beginnt.

Die DJ-Software kann mit den Tasten und Reglern dieses Geräts bedient werden.

- Es kann u.U. nicht möglich sein, einzelne Tasten zur Bedienung der DJ-Software zu verwenden.
- Für vom CDJ-850 ausgegebene Meldungen siehe *Liste von MIDI-Meldungen* auf Seite 27.

Ändern der MIDI-Kanal Einstellung

1 Drücken Sie [MENU (UTILITY)] 22 länger als 1 Sekunde.

Die [UTILITY]-Bildschirm wird angezeigt.

2 Drehen Sie den Drehregler 25, und drücken Sie ihn dann.

Wählen Sie [MIDI CH.].

3 Drehen Sie den Drehregler 25, und drücken Sie ihn dann.

Wählen Sie den MIDI-Kanal und ändern Sie die Einstellung. Eine Einstellung von 1 – 16 kann gewählt werden.

4 Drücken Sie den Drehregler 25.

Die geänderten MIDI-Kanal-Einstellungen werden gespeichert.

- Zum Schließen des [UTILITY]-Bildschirms drücken Sie [MENU (UTILITY)] oder [BACK].

Ändern der Einstellungen

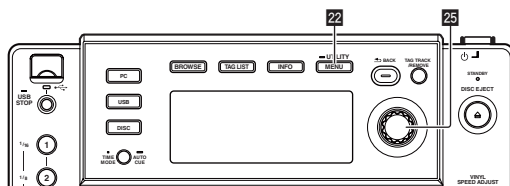

1 Drücken Sie [MENU (UTILITY)] 22 länger als 1 Sekunde.

Die [UTILITY]-Bildschirm wird angezeigt.

2 Verwenden Sie den Drehregler 25 zum Ändern der Einstellung.

- Drücken Sie [BACK], um zum vorherigen Bildschirm zurückzukehren.

3 Drücken Sie den Drehregler 25.

Die geänderten Einstellungen werden gespeichert.

- Zum Schließen des [UTILITY]-Bildschirms drücken Sie [MENU (UTILITY)] oder [BACK].

Bevorzugte Einstellungen

Sonstige Einstellungen	Auswahlpunkte	Beschreibungen
A. CUE LEVEL	-36 dB/-42 dB/-48 dB/ -54 dB/-60 dB*/-66 dB/ -72 dB/-78 dB	Einzelheiten siehe <i>Ändern des Auto-Cue-Pegels</i> auf Seite 20.
MIDI CH	1* bis 16	—
LIBRARY CREATOR	LIBRARY*/FOLDER	Stellen Sie die Durchsuchmethode für Datenträger ein, auf denen Pioneer MEP-7000-Bibliotheken aufgezeichnet sind.
HISTORY NAME	—	Einzelheiten siehe <i>Einstellung von [HISTORY NAME]</i> auf Seite 25.
TAGLIST NAME	—	Einzelheiten siehe <i>Einstellung von [TAGLIST NAME]</i> auf Seite 25.
AUTO STANDBY	ON*/OFF	Einzelheiten siehe <i>Einstellen des Auto-Standby-Modus</i> auf Seite 24.
Ver.	—	Zeigt die Software-Version des CDJ-850.

*: Einstellung nach dem Kauf

❖ Einstellen des Auto-Standby-Modus

1 Drehen Sie den Drehregler 25, und drücken Sie ihn dann.

Wählen Sie [AUTO STANDBY].

2 Drehen Sie den Drehregler **25**, und drücken Sie ihn dann.

Wählen Sie **[ON]**.

Wenn die Auto-Standby-Funktion eingeschaltet ist, wird der Standby-Modus automatisch eingestellt, wenn 4 Stunden lang keine Bedienung erfolgt.

- Wenn der CDJ-850 betrieben wird wird der Standby-Modus aufgehoben.
- Dieses Gerät ist werkseitig auf aktivierte Auto-Standby-Funktion eingestellt. Wenn Sie die Auto-Standby-Funktion nicht verwenden wollen, stellen Sie **[AUTO STANDBY]** auf **[OFF]**.

❖ **Einstellung von [HISTORY NAME]**

Die Namen der in den USB-Geräten aufgezeichneten Wiedergabeverläufe kann im Voraus eingestellt werden.

1 Drehen Sie den Drehregler **25**, und drücken Sie ihn dann.

Wählen Sie **[HISTORY NAME]**.

2 Verwenden Sie den Drehregler **25** zur Eingabe von Zeichen.

3 Drücken Sie den Drehregler **25**.

Die Einstellung von **[HISTORY NAME]** wurde geändert.

- Wenn **[HISTORY NAME]** nicht eingestellt ist, werden Nummern sequentiell nach **[HISTORY]** hinzugefügt.
- Bis zu 32 Zeichen (Summe von Einzelbyte-Buchstaben und -Symbolen) können für **[HISTORY NAME]** eingestellt werden.

❖ **Einstellung von [TAGLIST NAME]**

Der Name der in den USB-Geräten aufgezeichneten **[TAGLIST]** kann im Voraus eingestellt werden.

1 Drehen Sie den Drehregler **25**, und drücken Sie ihn dann.

Wählen Sie **[TAGLIST NAME]**.

2 Verwenden Sie den Drehregler **25** zur Eingabe von Zeichen.

3 Drücken Sie den Drehregler **25**.

Die Einstellung von **[TAGLIST NAME]** wurde geändert.

- Wenn **[TAGLIST NAME]** nicht eingestellt ist, werden Nummern der Reihe nach nach **[TAGLIST]** hinzugefügt.
- Bis zu 32 Zeichen (Summe von Einzelbyte-Buchstaben und -Symbolen) können für **[TAGLIST NAME]** eingestellt werden.

Zusätzliche Informationen

Störungssuche

- Bedienungsfehler werden oft irrtümlich für Störungen oder Ausfälle gehalten. Wenn Sie den Eindruck haben, dass diese Komponente nicht ordnungsgemäß funktioniert, überprüfen Sie bitte die folgenden Punkte. Manchmal wird eine Störung auch durch ein externes Gerät verursacht. Überprüfen Sie die anderen verwendeten Komponenten und elektrischen Geräte. Wenn Sie die Störung nicht beheben können, wenden Sie sich an die nächste Pioneer-Kundendienststelle oder an Ihren Händler.
- Dieses Gerät kann möglicherweise aufgrund von statischer Elektrizität oder anderen externen Faktoren nicht richtig arbeiten. In diesem Fall kann richtiger Betrieb durch Ausschalten, mindestens 1 Minute Warten und dann erneutes Einschalten wieder hergestellt werden.
- Nicht finalisierte (partielle Discs) CD-R/-RW können nicht auf dem CDJ-850 abgespielt werden.
- Andere als standardmäßige 12-cm-Discs, wie zum Beispiel Discs mit ungewöhnlichen Formen, können nicht auf dem CDJ-850 abgespielt werden (dabei besteht die Gefahr von Schäden oder Unfällen).
- Die am CDJ-850 gemessene BPM-Zahl kann sich von der BPM unterscheiden, wie auf der Disc oder eines Pioneer DJ-Mixer usw. angegeben. Dies liegt an den unterschiedlichen Methoden zur Messung des BPM und ist keine Fehlfunktion.

Problem	Prüfen	Abhilfe
Disc kann nicht ausgeworfen werden.	—	Wenn die [DISC EJECT ▲] -Taste nicht funktioniert, stecken Sie den Stift in das Stift-Eindrückloch zum Disc-Zwangsaus Schub, um die Disc gezwungen auszugeben. (Seite 16)
Die Wiedergabe startet nicht, wenn eine Disc eingelegt ist.	Ist die Disc oder Datei abspielbar?	Siehe <i>Hinweise zu Discs</i> auf Seite 6 oder <i>Abspielbare Musikdateiformate</i> auf Seite 7.
	Ist die Funktion Auto Cue aktiviert?	Drücken Sie [TIME MODE (AUTO CUE)] für mindestens 1 Sekunde, um die Funktion Auto Cue abzubrechen. (Seite 20)
Datei kann nicht abgespielt werden.	Ist die Datei urheberrechtlich geschützt (durch DRM)?	Urheberrechtlich geschützte Dateien können nicht abgespielt werden.
Es wird kein Ton produziert, oder der Ton ist verzerrt oder laut.	Bedienen Sie den angeschlossenen DJ-Mixer richtig?	Überprüfen Sie die Funktion des DJ-Mixers.
	Befindet sich der CDJ-850 in der Nähe eines Fernsehers?	Schalten Sie den Fernseher aus oder stellen Sie den CDJ-850 und den Fernseher weiter voneinander entfernt auf.
Lauter Lärm wird produziert, oder die Wiedergabe stoppt, wenn eine bestimmte Disc gespielt wird.	Ist die Disc zerkratzt?	Eine verkratzte Disc lässt sich möglicherweise nicht abspielen.
	Ist die Disc verschmutzt?	Wischen Sie die Disc sauber. (Seite 28)
Datei-Information wird nicht richtig angezeigt.	Sind die Informationen in einer nicht vom CDJ-850 unterstützten Sprache aufgezeichnet?	Bei der Erstellung von Dateien mit DJ-Software usw. zeichnen Sie die Informationen in einer Sprache auf, die vom CDJ-850 unterstützt wird.
Track-Suche dauert zu lange.	Ist die Funktion Auto Cue aktiviert?	Track-Suche kann einige Zeit dauern, wenn es zu lange stille Abschnitte zwischen den Tracks gibt.
	—	Wenn Track-Suche innerhalb von 10 Sekunden nicht möglich ist, ist ein Cue-Punkt am Anfang des Tracks gesetzt.
Back-Cue-Funktion funktioniert nicht.	Ist ein Cue-Punkt gesetzt?	Setzen Sie einen Cue-Punkt. (Seite 20)
Loop Play-Funktion funktioniert nicht.	Ist ein Cue-Punkt gesetzt?	Setzen Sie einen Cue-Punkt. (Seite 20)
Einstellungen werden nicht gespeichert.	Wurde die Stromversorgung sofort nach dem Ändern der Einstellung ausgeschaltet?	Warten Sie nach dem Ändern der Einstellungen mindestens 10 Sekunden, bevor Sie das Gerät ausschalten.
USB-Speichergerät wird nicht erkannt.	Ist das USB-Gerät richtig angeschlossen?	Schließen Sie das Gerät sicher (vollständig) an.
	Ist das USB-Gerät richtig über einen USB-Hub angeschlossen?	USB-Hubs können nicht verwendet werden.
	Wird das USB-Gerät vom CDJ-850 unterstützt?	Dieser Spieler unterstützt die USB-Massenspeicherklasse. Dieser Spieler unterstützt portablen Flash-Speicher und digitale Audio-Wiedergabegeräte.
	Wird das Dateiformat vom CDJ-850 unterstützt?	Überprüfen Sie das Dateiformat des angeschlossenen USB-Geräts. Für die vom CDJ-850 unterstützten Dateiformate siehe <i>Über USB-Geräte</i> auf Seite 7.
	Verwenden Sie ein USB-Gerät (wie eine Festplatte mit Stromversorgung über Bus), dessen Stromstärke höher als die Nennstärke dieses Geräts ist (500 mA)?	Verwenden Sie ein USB-Gerät innerhalb der Nennleistung dieses Geräts (wie eine Festplatte mit Stromversorgung über ein Netzteil oder eine andere externe Stromversorgung).
Cue- oder Loop-Punkte auf Tracks, die auf USB-Geräten aufgezeichnet sind, werden nicht im Speicher abgelegt.	—	Schalten Sie das Gerät aus, warten Sie 1 Minuten, und schalten Sie das Gerät wieder ein.
	Gibt es ausreichend freien Speicherplatz auf dem USB-Gerät?	Maximal 100 Cue und Loop-Punkte pro Disc können auf USB-Geräten aufgezeichnet werden (10 pro Track für andere Datenträger als Discs). Wenn Sie versuchen, mehr Punkte als der Grenzwert aufzuzeichnen, wird [POINT FULL] angezeigt und die Punkte können nicht aufgenommen werden.
	Ist das USB-Gerät schreibgeschützt?	Stellen Sie das USB-Gerät so ein, dass darauf Dateien geschrieben werden können. Stellen Sie den Schreibschutz-Schalter des USB-Geräts in Aus-Stellung.

Problem	Prüfen	Abhilfe
Cue- oder Loop-Punkte von Tracks, die auf USB-Geräten aufgezeichnet sind, werden nicht angezeigt.	Ist das USB-Gerät ordnungsgemäß entfernt worden?	Punkte können u.U. nicht angezeigt werden, wenn die SD-Speicherkarte / das USB-Gerät entfernt wurde, ohne richtig gestoppt zu werden oder während die Stromversorgung des CDJ-850 ausgeschaltet ist.
Zeit wird benötigt, um USB-Geräte (Flash-Speicher-Laufwerke und Festplatten) zu lesen.	Gibt es eine große Anzahl von Ordnern oder Dateien auf dem USB-Gerät?	Wenn es viele Ordner oder Dateien gibt, kann einige Zeit kann für das Laden erforderlich sein.
	Sind andere Dateien als Musikdateien auf dem USB-Gerät gespeichert?	Wenn andere Dateien als Musikdateien in Ordnern gespeichert sind, ist ebenfalls einige Zeit erforderlich, um sie zu lesen. Speichern Sie keine anderen Dateien oder Ordner als Musikdateien auf dem USB-Gerät.
Die Wiedergabe-Adresse wird nicht im Restzeit-Modus angezeigt.	—	Bei der Wiedergabe von im VBR aufgezeichneten Dateien kann es vorkommen, dass das Set nicht die Länge des Tracks erkennen kann dass einige Zeit für die Anzeige der Wiedergabe-Anzeige benötigt wird.
Bibliothek-Durchsuchen ist nicht möglich.	Ist ein Datenträger, auf dem Bibliothek-Informationen aufgezeichnet sind, eingesetzt?	Der Bibliothek-Durchsuchen-Modus wird nur eingestellt, wenn Datenträger eingesetzt sind, auf denen Bibliothek-Informationen aufgezeichnet sind. Wenn ein Datenträger eingesetzt wird, für den keine Bibliothek-Informationen aufgezeichnet sind, wird der Ordner-Durchsuchen-Modus eingestellt.
	Ist das USB-Gerät schreibgeschützt?	Stellen Sie das USB-Gerät so ein, dass darauf Dateien geschrieben werden können. Stellen Sie den Schreibschutz-Schalter des USB-Geräts in Aus-Stellung.
Nichts wird angezeigt.	Ist die Funktion Auto-Standby aktiviert?	Dieses Gerät ist werkseitig auf aktivierte Auto-Standby-Funktion eingestellt. Wenn Sie die Auto-Standby-Funktion nicht verwenden wollen, stellen Sie [AUTO STANDBY] auf [OFF] . (Seite 24)

Fehlermeldungen

Wenn der CDJ-850 nicht normal funktioniert, wird eine Fehlermeldung erscheint auf dem Display angezeigt. Treffen Sie die erforderlichen Maßnahmen entsprechend der Tabelle unten. Wenn ein Fehlercode nicht in der Tabelle aufgeführt ist oder wenn der gleiche Fehlercode erscheint, nachdem die angegebenen Maßnahmen getroffen worden sind, wenden Sie sich an das Geschäft, in dem das Gerät gekauft wurde, oder an eine Pioneer-Kundendienstvertretung in Ihrer Nähe.

Fehlercode	Fehlertyp	Beschreibung des Fehlers	Ursache und Abhilfe
E-7201	TOC READ ERROR	TOC-Daten können nicht gelesen werden.	<ul style="list-style-type: none"> Disc hat Risse. → Ersetzen Sie die Disc. Disc ist verschmutzt. → Reinigen Sie die Disc. Wenn der Betrieb bei anderen Discs normal ist, liegt das Problem an der Disc.
E-8301 E-8302 E-8303	PLAYER ERROR	Eine Disc, die nicht normal abgespielt werden kann, ist eingesetzt.	
E-8304	DECODE ERROR	Musikdateien, die nicht normal abgespielt werden können, sind geladen.	Das Format ist falsch. → Durch Musikdateien im richtigen Format ersetzen.
E-8305	DATA FORMAT ERROR		
E-8306	NO FILE	In der Bibliothek, Playlist usw. aufgezeichneter Track wurde von dem USB-Gerät gelöscht und kann nicht abgespielt werden.	Löschen Sie nicht den betreffenden Track von dem USB-Gerät.
E-9101	MECHANICAL TIME OUT	Der mechanische Betrieb hat nicht innerhalb der angegebenen Zeit gestoppt.	Es befindet sich ein Fremdkörper im Einsetzschacht. → Entfernen Sie den Fremdkörper.

Liste von MIDI-Meldungen

SW Name	SW Typ	MIDI-Meldungen	MSB	Hinweise	
Jog-Scheibe (Scratch)	—	Bn	10	dd	Ein linearer Wert entsprechend der Geschwindigkeit, von Stopp bis 4X: 64 für Stopp, 65 (0.06X) – 127 (4X) in Vorwärtsrichtung, 63 (0.06X) – 0 (4X) in Reverse-Richtung.
TEMPO	VR	Bn	1D	dd	0 – 127, 0 auf der – Seite, 127 auf der + Seite
TOUCH/RELEASE	VR	Bn	1E	dd	0 – 127, 0 (min.) auf der linken Seite, 127 (max.) auf der rechten Seite

SW Name	SW Typ	MIDI-Meldungen	MSB	Hinweise	
Jog-Dial (Spin Außensektion)	—	Bn	30	dd	Ein linearer Wert entsprechend der Geschwindigkeit, 0.5X bis 4X: 64 im Stoppbetrieb (unter 0.49X), 65 (0.5X) bis 127 (4X) in Vorwärtsrichtung, 63 (0.5X) bis 0 (4X) in Reverse-Richtung.
SELECT PUSH (Drehung)	Universal-regler	Bn	4F	dd	98 – 127, 1 – 30 Differenz der Zählung von vorheriger Zeit wird gesendet wird (±1 – ±30). Wenn mehr als ±30, auf ±30 stellen
PLAY/PAUSE ►/II	SW	9n	00	dd	OFF=0, ON=127
CUE	SW	9n	01	dd	OFF=0, ON=127
SEARCH ►►	SW	9n	02	dd	OFF=0, ON=127
SEARCH ◄◄	SW	9n	03	dd	OFF=0, ON=127

SW Name	SW Typ	MIDI-Meldungen	MSB	dd	Hinweise
TRACK SEARCH ►►	SW	9n	04	dd	OFF=0, ON=127
TRACK SEARCH ◄◄	SW	9n	05	dd	OFF=0, ON=127
LOOP IN/CUE (IN ADJUST)	SW	9n	06	dd	OFF=0, ON=127
LOOP OUT (OUT ADJUST)	SW	9n	07	dd	OFF=0, ON=127
RELOOP/EXIT	SW	9n	08	dd	OFF=0, ON=127
MEMORY	SW	9n	0A	dd	OFF=0, ON=127
CUE/LOOP CALL►	SW	9n	0B	dd	OFF=0, ON=127
CUE/LOOP CALL◄	SW	9n	0C	dd	OFF=0, ON=127
DELETE	SW	9n	0D	dd	OFF=0, ON=127
TIME MODE (AUTO CUE)	SW	9n	0E	dd	OFF=0, ON=127
TEMPO ±6, ±10, ±16, WIDE	SW	9n	10	dd	OFF=0, ON=127
MASTER TEMPO	SW	9n	11	dd	OFF=0, ON=127
VINYL	SW	9n	12	dd	OFF=0, ON=127
Jog-Scheibe (oben drücken)	SW	9n	20	dd	OFF=0, ON=127
DIRECTION REV	SW	9n	21	dd	OFF=0, ON=127
AUTO BEAT LOOP 1	SW	9n	28	dd	OFF=0, ON=127
AUTO BEAT LOOP 2	SW	9n	29	dd	OFF=0, ON=127
AUTO BEAT LOOP 4	SW	9n	2A	dd	OFF=0, ON=127
AUTO BEAT LOOP 8	SW	9n	2B	dd	OFF=0, ON=127
BEAT SELECT	SW	9n	2D	dd	OFF=0, ON=127
DISC EJECT ▲	SW	9n	2F	dd	OFF=0, ON=127
TAG TRACK/REMOVE	SW	9n	30	dd	OFF=0, ON=127
BACK	SW	9n	32	dd	OFF=0, ON=127
SELECT PUSH (drücken)	SW	9n	33	dd	OFF=0, ON=127
BROWSE	SW	9n	36	dd	OFF=0, ON=127
TAGLIST	SW	9n	37	dd	OFF=0, ON=127
INFO	SW	9n	38	dd	OFF=0, ON=127
MENU (UTILITY)	SW	9n	3F	dd	OFF=0, ON=127

n ist die Kanalnummer.

Liste von Icons in der Display-Sektion des Hauptgeräts

	Genre		Bewertung
	Interpret		Zeit
	Album		Registriert in Tag-Liste
	Track-/Dateiname		Die Wiedergabe ist nicht möglich
	Playlist		Spielen
	Remixer		Abgespielt
	Originaler Interpret		Label



Wiedergabeverlauf



Ordner



WAIT

Vorsichtshinweise

Über Kondensation

Wassertröpfchen (Kondensation) können sich im Gerät (auf Funktionsteilen und Linsen) im Winter absetzen, zum Beispiel wenn das Gerät von einem kalten Ort in einen warmen Raum gebracht wird oder wenn die Temperatur im Raum, in dem das Gerät installiert ist, plötzlich ansteigt (durch Heizung usw.). Das Gerät funktioniert nicht richtig und kann nicht zur Wiedergabe verwendet werden, wenn sich im Inneren Kondensation gebildet hat. Lassen Sie das Gerät 1 bis 2 Stunden lang bei Raumtemperatur stehen (die genaue erforderliche Zeit ist je nach Bedingungen der Kondensation unterschiedlich), ohne es einzuschalten. Die Wassertröpfchen verdampfen, und das Gerät wird betriebsbereit. Kondensation kann auch im Sommer auftreten, z.B. wenn das Gerät dem direkten Luftstrom von einer Klimaanlage, usw. ausgesetzt ist. In diesem Fall stellen Sie das Gerät an einem anderen Ort auf.

Reinigen der Linse

Die Linse des Players verschmutzt bei normalem Gebrauch praktisch nicht. Sollte sie dennoch auf Grund von Staub oder Schmutz versagen, wenden Sie sich an die nächste Pioneer-Kundendienstvertretung. Von der Verwendung im Fachhandel erhältlichlicher Linsen-Reiniger wird abgeraten, da einige dieser Reiniger die Linse beschädigen können.

Handhabung von Discs

Lagerung

- Bewahren Sie Discs stets in ihren Hüllen auf, und lagern Sie die Hüllen senkrecht. Vermeiden Sie die Aufbewahrung an Orten, die hohen Temperaturen, direktem Sonnenlicht oder sehr niedrigen Temperaturen ausgesetzt sind.
- Lesen Sie die Vorsichtshinweise, die der Disc beiliegen.

Reinigen der Discs

- Discs mit Fingerabdrücken und Staub können nicht ordnungsgemäß abgespielt werden. Reinigen Sie die Disc in diesem Fall durch sanftes Abwischen mit einem Reinigungstuch usw. von der Mitte zum Rand. Verwenden Sie keine verschmutzten Reinigungstücher.



- Verwenden Sie weder Benzin, Verdüner noch andere flüchtige Chemikalien. Verwenden Sie kein Schallplattenspray oder Antistatikspray.
- Tragen Sie bei hartnäckigen Verschmutzungen ein wenig Wasser auf ein weiches Tuch auf. Wringen Sie das Tuch sorgfältig aus, wischen Sie den Schmutz ab, und wischen Sie mit einem trockenen Tuch nach.
- Verwenden Sie keine beschädigten (gebrochenen oder verbogenen) Discs.
- Achten Sie darauf, dass die Datenträgeroberfläche der Disc nicht zerkratzt oder verschmutzt wird.

- Legen Sie niemals zwei Discs übereinander in der Disc-Schublade ein.
- Bringen Sie nicht Papierstücke oder Aufkleber auf Discs an. Dadurch können sich Discs verwellen und damit nicht abspielbar werden. Beachten Sie auch, dass Leih-Discs häufig Aufkleber tragen, an deren Rändern Klebstoff austreten kann. Prüfen Sie, dass kein Klebstoff im Bereich der Aufkleberränder vorhanden ist, wenn Sie Leih-Discs verwenden.

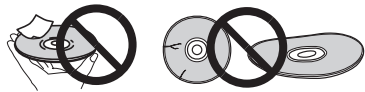

Hinweise zu speziell geformten Discs

Speziell geformte Discs (Herzform, sechseckig, usw.) können mit diesem Spieler nicht abgespielt werden. Verwenden Sie keine solchen Discs, da diese den Spieler beschädigen.



Hinweise zu Kondensation auf Discs

Wenn Discs plötzlich von einem kalten Ort in einen warmen Raum gebracht werden (z. B. im Winter), können sich auf der Disc-Oberfläche Wassertropfen (Kondensation) bilden. Wenn Kondensation auf der Oberfläche vorhanden ist, können Discs nicht ordnungsgemäß abgespielt werden. Wischen Sie die Wassertropfen sorgfältig von der Disc-Oberfläche ab, bevor Sie die Disc einlegen.

Haftungsausschluss

- Pioneer und rekordbox sind eingetragene Markenzeichen der Pioneer Corporation.
- Microsoft®, Windows Vista®, Windows® und Internet Explorer® sind eingetragene Markenzeichen oder Markenzeichen von Microsoft Corporation of the United States in den USA und/oder anderen Ländern.
- Apple, Macintosh, Mac OS, Safari, iTunes und Finder sind eingetragene Markenzeichen von Apple Inc. in den USA und/oder anderen Ländern.
- Pentium ist ein eingetragenes Markenzeichen der Intel Corporation.
- Adobe und Reader sind eingetragene Markenzeichen oder Markenzeichen von Adobe Systems Incorporated in den USA und/oder anderen Ländern.
- ASIO ist ein Markenzeichen von Steinberg Media Technologies GmbH.

Die hier erwähnten Produkt- oder Firmennamen sind Markenzeichen der jeweiligen Eigentümer.

Dieses Produkt wurde für Nonprofit-Verwendung lizenziert. Dieses Produkt ist nicht zu den Handelszwecken (für Gewinn bringenden Gebrauch), wie Sendung (terrestrisch, Satelliten-, Kabel oder andere Arten von Sendungen), streaming im Internet, Intranet (ein privates Kommunikationsnetz) oder anderen Typen von Netzwerken oder zum Vertrieb elektronischer Information (online digitale Musikvertriebsdienste) lizenziert worden. Für derartige Verwendungszwecke müssen sie die entsprechenden Lizenzen erhalten. Für Einzelheiten besuchen Sie <http://www.mp3licensing.com>.

Hinweise zum Urheberrechte

rekordbox beschränkt die Wiedergabe und Vervielfältigung von urheberrechtlich geschützten Musik-Inhalten.

- Wenn codierte Daten, usw. zum Schutz der Urheberrechte in Musik-Inhalten eingebettet sind, kann es unmöglich sein, das Programm normal auszuführen.

- Wenn rekordbox erkennt, dass codierte Daten usw., für den Schutz der Urheberrechte in Musik-Inhalten eingebettet ist, kann der ablaufende Vorgang (Wiedergabe, Lesen, usw.) stoppen. Aufnahmen, die Sie vornehmen, sind für persönlichen Genuss gedacht und dürfen nach dem Urheberrecht nicht ohne Zustimmung des Urheberrechtshabers anderweitig verwendet werden.
- Musik, die von CDs, usw. aufgenommen wurde, ist durch die Urheberrechtsgesetze der einzelnen Länder sowie durch internationale Abkommen geschützt. Es liegt in der vollen Verantwortung der Person, die die Musik aufgenommen hat, sicherzustellen, dass die Aufnahmen nicht gesetzwidrig verwendet werden.
- Beim Umgang mit Musik, die aus dem Internet heruntergeladen wurde usw., liegt es in der vollen Verantwortung der Person, die den Musik-Download ausgeführt hat, sicherzustellen, dass die aufgenommenen Inhalte entsprechend den Vorschriften auf der Download-Site verwendet werden.

Verwendung der Support-Site

Bevor Sie eine Anfrage über die Bedienung und den technischen Support von rekordbox einsenden, schlagen Sie bitte zuerst in der Bedienungsanleitung für rekordbox nach und prüfen Sie die FAQs (häufig gestellten Fragen) auf der Support-Website für rekordbox.

rekordbox-Support-Website

<http://www.prodjnet.com/rekordbox/support/>

- Um eine Anfrage zu rekordbox einzusenden, müssen Sie sich als Benutzer im Voraus über die Support-Website für rekordbox registrieren.
- Sie müssen den Lizenzschlüssel für Ihre Benutzerregistrierung eingeben. Halten Sie den Lizenzschlüssel bereit. Stellen Sie auch sicher, dass Sie nicht den Login-Namen (Ihre E-Mail-Adresse) sowie das Kennwort für Ihre Benutzer-Registrierung, sowie die Lizenzschlüssel vergessen.
- Pioneer Corporation sammelt Ihre persönlichen Daten für folgende Zwecke:
 - 1 Um Kunden-Support für Ihre gekauften Produkte zu bieten
 - 2 Um Sie mittels E-Mail über Produkte oder Events zu informieren
 - 3 Um Ihre durch Umfragen ermittelten Meinungen bei der Produktplanung zu berücksichtigen
 - Ihre persönlichen Daten werden vertraulich behandelt, entsprechend den Richtlinien für Datenschutz unseres Unternehmens.
 - Sie können unsere Datenschutzerklärung auf der Support-Website für rekordbox einsehen.
- Bitte geben Sie bei Anfragen zu rekordbox den Typ und die technischen Daten Ihres Computers (Prozessor, installierter Speicher, sonstige angeschlossene Peripherie, usw.), das verwendete Betriebssystem und die verwendete Version sowie alle konkreten Information zum jeweiligen Problem an.
 - Für Anfragen über das Konfigurieren Ihres Computers mit anderen Peripheriegeräten als unseren Produkten und den entsprechenden technischen Support wenden Sie sich bitte an den jeweiligen Hersteller oder Händler.
- rekordbox wird Aktualisierungen für verbesserte Funktion und Leistung unterzogen. Das Upgrade-Programm können Sie auf der Support-Website herunterladen. Wir empfehlen Ihnen dringend, Ihre Software regelmäßig zu aktualisieren, um immer die neuesten Updates auf Ihrem System zu haben.

Technische Daten

Stromanforderungen.....	220 V bis 240 V Wechselspannung, 50 Hz/60 Hz
Leistungsaufnahme.....	21 W
Leistungsaufnahme (Standby)	0,4 W
Gewicht des Hauptgeräts	3,3 kg
Max. Abmessungen.....	305 mm (B) × 105,5 mm (H) × 364,4 mm (T)
Betriebstemperatur	+5 °C bis +35 °C
Betriebsluftfeuchtigkeit.....	5 % bis 85 % (keine Kondensation)

Analoger Audioausgang (AUDIO OUT L/R)

Ausgangsbuchse	Cinch-Buchse
Ausgangspegel	2,0 Veff (1 kHz)
Frequenzgang.....	4 Hz bis 20 kHz
Signalrauschabstand	≥115 dB
Gesamtklirrfaktor	≤0,003 %

USB Downstream-Bereich (USB)

Port	Typ A
Stromversorgung	5 V/500 mA oder weniger

USB-Upstream-Bereich (USB)

Port	Typ B
------------	-------

Steuerausgang (CONTROL)

Anschluss	Mini-Buchse
-----------------	-------------

- Änderungen der technischen Daten und das Design dieses Geräts ohne vorherige Ankündigung bleiben vorbehalten.
- Die Angaben über kostenlose Reparatur usw. in der Garantie gelten nicht für die rekordbox Musikverwaltung-Software. Vor der Installation oder Verwendung von rekordbox lesen Sie die Angaben in *Software-Lizenzvereinbarung* auf Seite 8 sorgfältig durch.
- Veröffentlicht von Pioneer Corporation. Urheberrechtlich geschützt © 2010 Pioneer Corporation. Alle Rechte vorbehalten.

Published by Pioneer Corporation.
Copyright © 2010 Pioneer Corporation.
All rights reserved.

Publication de Pioneer Corporation.
© 2010 Pioneer Corporation.
Tous droits de reproduction et de
traduction réservés.

PIONEER CORPORATION

1-1, Shin-ogura, Saiwai-ku, Kawasaki-shi, Kanagawa 212-0031, Japan

Корпорация Пайонир

1-1, Син-Огура, Сайвай-ку, г. Кавасаки, префектура Канагава, 212-0031, Япония

Импортер: ООО "ПИОНЕР РУС"

125040, Россия, г. Москва, ул. Правды, д.26 Тел.: +7(495) 956-89-01

PIONEER EUROPE NV

Haven 1087, Keetberglaan 1, B-9120 Melsele, Belgium TEL: 03/570.05.11

k002_PSV_SY

Printed in

/ Imprimé au

<DRB1527-B>

