

**th•mann**

DP-95 B, DP-95 WH  
digitalpiano



Musikhaus Thomann  
Thomann GmbH  
Hans-Thomann-Straße 1  
96138 Burgebrach  
Deutschland  
Telefon: +49 (0) 9546 9223-0  
E-Mail: [info@thomann.de](mailto:info@thomann.de)  
Internet: [www.thomann.de](http://www.thomann.de)

06.02.2018, ID: 352288, 352389 (V2)

# Inhaltsverzeichnis

<b>1</b>	<b>Allgemeine Hinweise</b> .....	<b>5</b>
	1.1 Weitere Informationen.....	5
	1.2 Darstellungsmittel.....	5
	1.3 Symbole und Signalwörter.....	6
<b>2</b>	<b>Sicherheitshinweise</b> .....	<b>7</b>
<b>3</b>	<b>Leistungsmerkmale</b> .....	<b>9</b>
<b>4</b>	<b>Aufbauanweisungen</b> .....	<b>10</b>
<b>5</b>	<b>Bedienfeld und Anschlüsse</b> .....	<b>16</b>
<b>6</b>	<b>Anschlussmöglichkeiten</b> .....	<b>21</b>
<b>7</b>	<b>Ein- und Ausschalten, grundlegende Bedienung</b> .....	<b>23</b>
	7.1 Digitalpiano ein-/ausschalten.....	23
	7.1.1 Normales Ein-/Ausschalten.....	23
	7.1.2 Automatische Abschaltung.....	23
	7.2 Digitalpiano einrichten, Funktionsmenü.....	23
	7.2.1 Feinstimmen.....	24
	7.2.2 Splitpunkt.....	25
	7.2.3 Zählzeiten.....	25
	7.2.4 Lautstärke des Metronoms.....	25
	7.2.5 Auswahl der Pedalfunktion.....	26
	7.2.6 Anteil des Reverb-Effekts an der Gesamtlautstärke.....	26
	7.2.7 Anteil des Chorus-Effekts an der Gesamtlautstärke.....	26
	7.2.8 Auswahl einer Einstellung für den Harmonie-Modus.....	27
	7.2.9 Effekttiefe im Harmonie-Modus.....	28
	7.2.10 MIDI-Empfangskanal (Midi In).....	28
	7.2.11 MIDI-Sendekanal (Midi Out).....	28
	7.2.12 Automatische Abschaltung.....	29
	7.2.13 Taktart.....	29
	7.3 Lautstärke einstellen.....	29
	7.4 Klanghelligkeit einstellen.....	30
	7.5 Transponieren.....	30
	7.6 Anschlagempfindlichkeit.....	30
	7.7 DSP-Effekttiefe.....	31
	7.8 Werkseinstellungen.....	31
<b>8</b>	<b>Bedienung</b> .....	<b>32</b>
	8.1 Demostücke.....	32
	8.2 Übungsstücke.....	32
	8.3 Metronom.....	34
	8.4 Pianomodus.....	35
	8.5 Dualmodus.....	35
	8.6 Splitmodus.....	35
	8.7 TWINOVA.....	36

8.8	Stimmen auswählen .....	36
8.9	Harmonimodus.....	37
8.10	Spielen mit Begleitfunktion.....	37
8.10.1	Style auswählen.....	37
8.10.2	Styles wiedergeben, Akkordmodus.....	37
8.10.3	Tempo.....	38
8.10.4	Mixer.....	38
8.11	Begleitautomatik.....	39
8.12	Lautstärke der Begleitspur, Stummschalten.....	39
8.13	Performance Assistant.....	39
8.13.1	Modus GUITAR.....	40
8.13.2	Modus PIANO.....	41
8.13.3	Modus TRADITIONELLE CHINESISCHE INSTRUMENTE.....	41
8.14	Akkorderkennung.....	41
8.15	Historische Stimmungen.....	45
8.16	One Touch Setting.....	45
8.17	Aufnahme, Wiedergabe, Löschen.....	45
8.17.1	Stück aufnehmen.....	46
8.17.2	Aufnahme wiedergeben.....	47
8.17.3	Aufnahme löschen.....	47
8.18	Speicher.....	48
8.18.1	Speicherbänke.....	48
8.18.2	Parameter speichern/laden.....	48
8.18.3	Sperrfunktion.....	48
8.19	Song-Album.....	49
8.20	Akkordverzeichnis.....	50
8.21	MIDI-Funktion.....	51
8.22	USB-Verbindung.....	51
<b>9</b>	<b>Fehlerbehebung.....</b>	<b>52</b>
<b>10</b>	<b>Voice-Liste.....</b>	<b>53</b>
<b>11</b>	<b>Styles-Liste.....</b>	<b>62</b>
<b>12</b>	<b>Übungs- und Demostücke.....</b>	<b>66</b>
<b>13</b>	<b>Akkord-Liste.....</b>	<b>68</b>
<b>14</b>	<b>MIDI-Implementierungstabelle.....</b>	<b>70</b>
<b>15</b>	<b>Technische Daten.....</b>	<b>72</b>
<b>16</b>	<b>Umweltschutz.....</b>	<b>73</b>

# 1 Allgemeine Hinweise

Diese Bedienungsanleitung enthält wichtige Hinweise zum sicheren Betrieb des Geräts. Lesen und befolgen Sie die angegebenen Sicherheitshinweise und Anweisungen. Bewahren Sie die Anleitung zum späteren Nachschlagen auf. Sorgen Sie dafür, dass sie allen Personen zur Verfügung steht, die das Gerät verwenden. Sollten Sie das Gerät verkaufen, achten Sie bitte darauf, dass der Käufer diese Anleitung erhält.

Unsere Produkte unterliegen einem Prozess der kontinuierlichen Weiterentwicklung. Daher bleiben Änderungen vorbehalten.

## 1.1 Weitere Informationen

Auf unserer Homepage ([www.thomann.de](http://www.thomann.de)) finden Sie viele weitere Informationen und Details zu den folgenden Punkten:

Download	Diese Bedienungsanleitung steht Ihnen auch als PDF-Datei zum Download zur Verfügung.
Stichwortsuche	Nutzen Sie in der elektronischen Version die Suchfunktion, um die für Sie interessanten Themen schnell zu finden.
Online-Ratgeber	Unsere Online-Ratgeber informieren Sie ausführlich über technische Grundlagen und Fachbegriffe.
Persönliche Beratung	Zur persönlichen Beratung wenden Sie sich bitte an unsere Fach-Hotline.
Service	Sollten Sie Probleme mit dem Gerät haben, steht Ihnen der Kundenservice gerne zur Verfügung.

## 1.2 Darstellungsmittel

In dieser Bedienungsanleitung werden die folgenden Darstellungsmittel verwendet:

### Beschriftungen

Die Beschriftungen für Anschlüsse und Bedienelemente sind durch eckige Klammern und Kursivdruck gekennzeichnet.

**Beispiele:** Regler [*VOLUME*], Taste [*Mono*].

### Anzeigen

Am Gerät angezeigte Texte und Werte sind durch Anführungszeichen und Kursivdruck markiert.

**Beispiele:** „*24ch*“, „*OFF*“.

## Handlungsanweisungen

Die einzelnen Schritte einer Handlungsanweisung sind fortlaufend nummeriert. Das Ergebnis eines Schritts ist eingerückt und durch einen Pfeil hervorgehoben.

### Beispiel:

1. ➤ Schalten Sie das Gerät ein.
2. ➤ Drücken Sie [Auto].  
⇒ Der automatische Betrieb wird gestartet.
3. ➤ Schalten Sie das Gerät aus.

## Querverweise

Verweise auf andere Stellen der Bedienungsanleitung erkennen Sie am vorangestellten Pfeil und der angegebenen Seitenzahl. In der elektronischen Version der Bedienungsanleitung können Sie auf den Querverweis klicken, um direkt an die angegebene Stelle zu springen.

Beispiel: Siehe ↗ „Querverweise“ auf Seite 6.

## 1.3 Symbole und Signalwörter

In diesem Abschnitt finden Sie eine Übersicht über die Bedeutung der Symbole und Signalwörter, die in dieser Bedienungsanleitung verwendet werden.

Signalwort	Bedeutung
<b>GEFAHR!</b>	Diese Kombination aus Symbol und Signalwort weist auf eine unmittelbar gefährliche Situation hin, die zum Tod oder zu schweren Verletzungen führt, wenn sie nicht gemieden wird.
<b>VORSICHT!</b>	Diese Kombination aus Symbol und Signalwort weist auf eine möglicherweise gefährliche Situation hin, die zu geringfügigen oder leichten Verletzungen führen kann, wenn sie nicht gemieden wird.
<b>HINWEIS!</b>	Diese Kombination aus Symbol und Signalwort weist auf eine möglicherweise gefährliche Situation hin, die zu Sach- und Umweltschäden führen kann, wenn sie nicht gemieden wird.

Warnzeichen	Art der Gefahr
	Warnung vor gefährlicher elektrischer Spannung.
	Warnung vor einer Gefahrenstelle.

## 2 Sicherheitshinweise

### Bestimmungsgemäßer Gebrauch

Dieses Gerät ist zur elektronischen Klangerzeugung mittels Klaviatur bestimmt. Verwenden Sie das Gerät ausschließlich wie in dieser Bedienungsanleitung beschrieben. Jede andere Verwendung sowie die Verwendung unter anderen Betriebsbedingungen gelten als nicht bestimmungsgemäß und können zu Personen- oder Sachschäden führen. Für Schäden, die aus nicht bestimmungsgemäßem Gebrauch entstehen, wird keine Haftung übernommen.

Das Gerät darf nur von Personen benutzt werden, die über ausreichende physische, sensorische und geistige Fähigkeiten sowie über entsprechendes Wissen und Erfahrung verfügen. Andere Personen dürfen das Gerät nur benutzen, wenn sie von einer für ihre Sicherheit zuständigen Person beaufsichtigt oder angeleitet werden.

### Sicherheit



#### **GEFAHR!**

##### **Gefahren für Kinder**

Sorgen Sie dafür, dass Kunststoffhüllen, Verpackungen, etc. ordnungsgemäß entsorgt werden und sich nicht in der Reichweite von Babys und Kleinkindern befinden. Erstickungsgefahr!

Achten Sie darauf, dass Kinder keine Kleinteile vom Gerät (z.B. Bedientknöpfe o.ä.) lösen. Sie könnten die Teile verschlucken und daran ersticken!

Lassen Sie Kinder nicht unbeaufsichtigt elektrische Geräte benutzen.



#### **GEFAHR!**

##### **Elektrischer Schlag durch Kurzschluss**

Nehmen Sie am Netzkabel und am Netzstecker keine Veränderungen vor. Bei Nichtbeachtung kann es zu einem elektrischen Schlag kommen und es besteht Brand- und Lebensgefahr. Falls Sie sich unsicher sind, wenden Sie sich an einen autorisierten Elektriker.



#### **GEFAHR!**

##### **Elektrischer Schlag durch hohe Spannungen im Geräteinneren**

Im Inneren des Geräts befinden sich Teile, die unter hoher elektrischer Spannung stehen.

Entfernen Sie niemals Abdeckungen. Im Geräteinneren befinden sich keine vom Benutzer zu wartenden Teile.

Verwenden Sie das Gerät nicht, wenn Abdeckungen, Schutzvorrichtungen oder optische Komponenten fehlen oder beschädigt sind.



### **VORSICHT!**

#### **Mögliche Gehörschäden**

Bei angeschlossenen Lautsprechern oder Kopfhörern kann das Gerät Lautstärken erzeugen, die zu vorübergehender oder permanenter Beeinträchtigung des Gehörs führen können.

Betreiben Sie das Gerät nicht ununterbrochen mit hoher Lautstärke. Reduzieren Sie die Lautstärke sofort, falls Ohrgeräusche oder Ausfälle des Gehörs auftreten sollten.



### **VORSICHT!**

#### **Verletzungsgefahr durch hohes Gewicht**

Wegen des hohen Gewichts des Geräts sind immer mindestens zwei Personen für den Transport und die Montage erforderlich.



### **HINWEIS!**

#### **Betriebsbedingungen**

Das Gerät ist für die Benutzung in Innenräumen ausgelegt. Um Beschädigungen zu vermeiden, setzen Sie das Gerät niemals Flüssigkeiten oder Feuchtigkeit aus. Vermeiden Sie direkte Sonneneinstrahlung, starken Schmutz und starke Vibrationen.



### **HINWEIS!**

#### **Stromversorgung**

Bevor Sie das Gerät anschließen, überprüfen Sie, ob die Spannungsangabe auf dem Gerät mit Ihrem örtlichen Stromversorgungsnetz übereinstimmt und ob die Netzsteckdose über einen Fehlerstromschutzschalter (FI) abgesichert ist. Nichtbeachtung kann zu einem Schaden am Gerät und zu Verletzungen des Benutzers führen.

Wenn Gewitter aufziehen oder wenn Sie das Gerät längere Zeit nicht benutzen wollen, trennen Sie es vom Netz, um die Gefahr eines elektrischen Schlags oder eines Brands zu verringern.



### 3 Leistungsmerkmale

Das Digitalpiano zeichnet sich durch folgende Leistungsmerkmale aus:

- 88 gewichtete Tasten mit Hammermechanik, Anschlagdynamik in drei Stufen.
- Multifunktions-LCD-Anzeige.
- Benutzerfreundliche Bedien- und Anzeigeelemente.
- 500 Stimmen.
- 200 vorprogrammierte Styles.
- 60 vorprogrammierte Übungsstücke.
- Drei Speicherplätze für eigene Stücke.
- Song-Album mit 120 Stücken.
- Zwei Demostücke.
- Sequenzer-Funktion.
- Einfinger- und Mehrfinger-Akkorderkennung.
- Aufnahmefunktion.
- Acht Speicherbänke mit jeweils vier Speicherplätzen.
- Mixerfunktion.
- Anschlüsse: USB, 2 × Kopfhörer, Aux, MIDI, Pedalerie.

## 4 Aufbauanweisungen

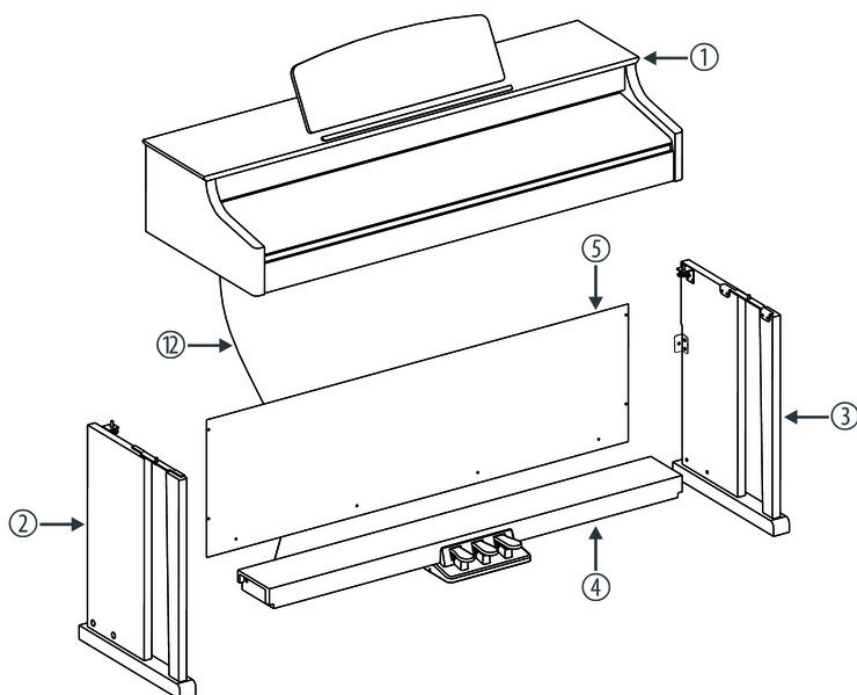

Für den Zusammenbau des Digitalpianos benötigen Sie einen Kreuzschlitzschraubendreher (nicht mitgeliefert). Öffnen Sie die Verpackung und überprüfen Sie bitte vor dem Aufbau, ob Ihnen der gesamte Lieferumfang, wie hier aufgelistet, vorliegt.

1	Digitalpianogehäuse mit Notenpult
2	Linkes Seitenteil
3	Rechtes Seitenteil
4	Pedalkasten
5	Rückwand
6	2 × Schrauben M6 × 18
7	2 × Handschrauben
8	4 × Schrauben M6 × 40
9	8 × Schrauben M4 × 15
10	2 × Schrauben M6 × 12
11	4 × Kunststoffkappen
12	Pedalkabel
13	Netzkabel

**Mechanischer Aufbau**

1. ➤ Bauen Sie das Digitalpiano in der Nähe einer Steckdose auf.
2. ➤ Gehen Sie entsprechend den Abbildungen vor und verwenden Sie ausschließlich die mitgelieferten Schrauben. Andere Schrauben können das Digitalpiano-Gehäuse beschädigen oder zu einem Stabilitätsverlust des Digitalpianos führen.

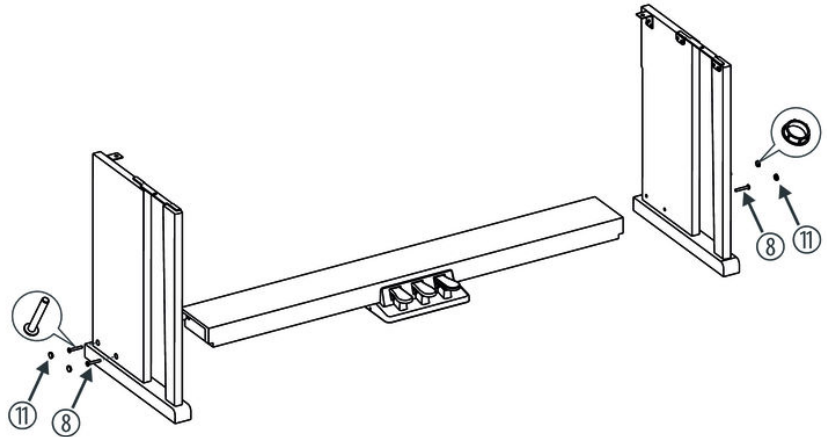

3. ➤ Stellen Sie den Pedalkasten zwischen das linke und das rechte Seitenteil und verwenden Sie jeweils zwei Schrauben M6 × 40 auf jeder Seite, um die beiden Seitenteile am Pedalkasten zu befestigen.

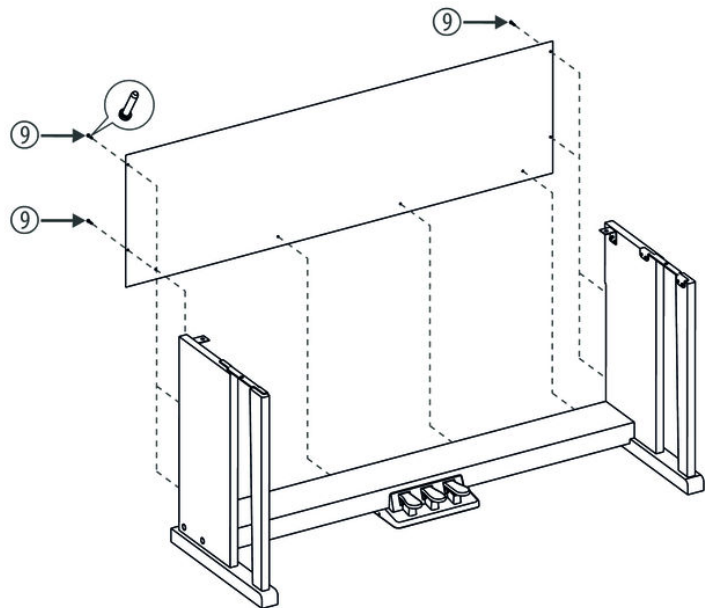

4. ➤ Befestigen Sie die Rückwand mit acht Schrauben M4 × 15 und zwei Schrauben M6 × 12 am Pedalkasten und an den Rückseiten der Seitenteile.

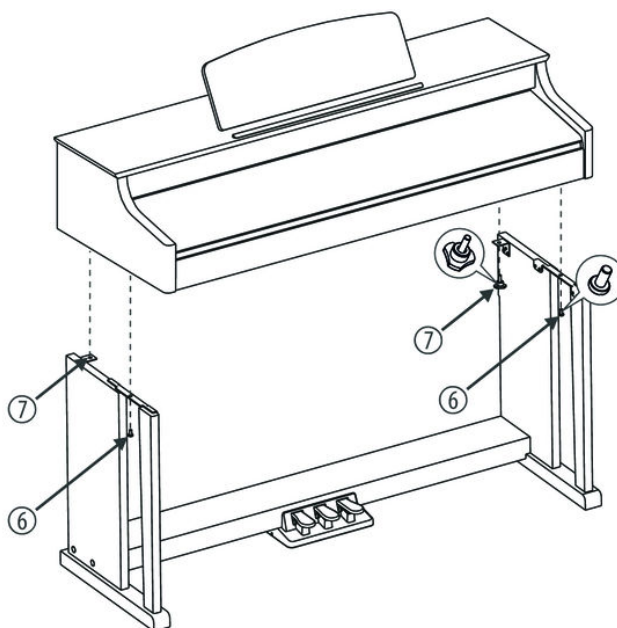

- 5.** → Setzen Sie das Digitalpianogehäuse auf das Gestell und befestigen Sie es mit zwei Schrauben M6 × 18 und den beiden Handschrauben.

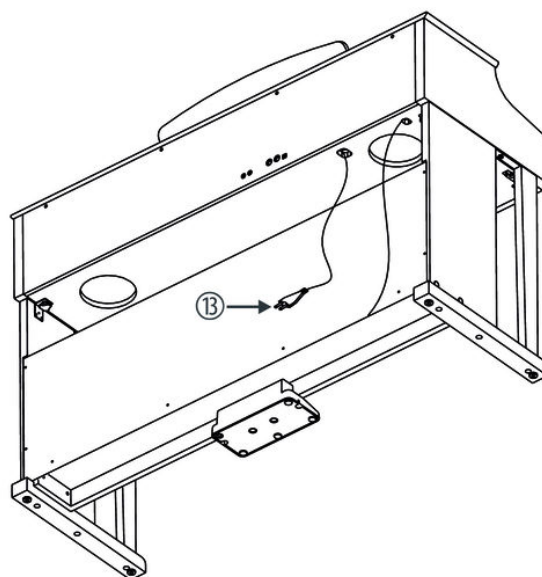

- 6.** → Fixieren Sie die Kabel am Untergestell. Stecken Sie den DIN-Stecker des Pedalkabels in die vorgesehene Buchse auf der Unterseite des Digitalpianos. Bewegen Sie das Digitalpiano an den gewünschten Standplatz.

**Netzanschluss**



1. ➤ Stellen Sie sicher, dass das Gerät ausgeschaltet ist, bevor Sie es an die Versorgungsspannung anschließen, bzw. davon trennen.
2. ➤ Drehen Sie den Lautstärkereger auf Minimum.

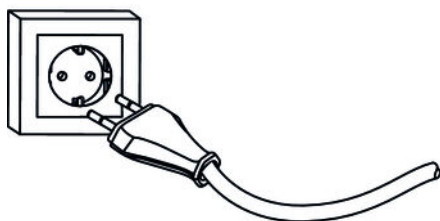

3. ➤ Verbinden Sie das Netzkabel mit einer 230-V-Netzsteckdose.
4. ➤ Nun können Sie das Gerät einschalten.



*Wenn das Piano nicht gebraucht wird oder wenn ein Gewitter mit Blitzschlaggefahr droht, trennen Sie das Gerät zur Sicherheit vom Netzstrom.*

## Übersicht Aufbau

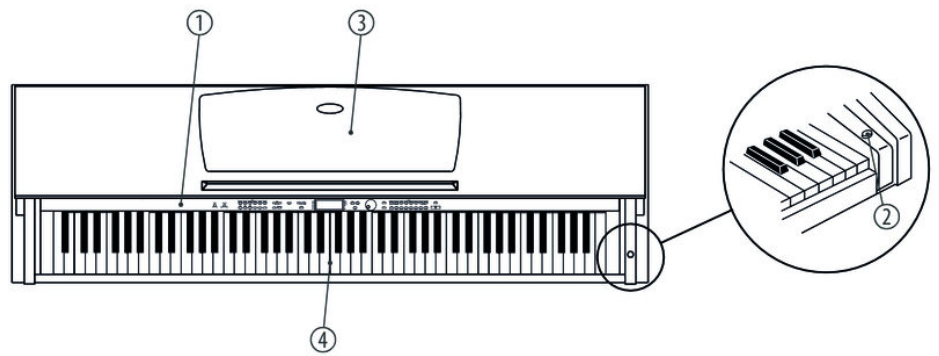

## Draufsicht

1	Bedienfeld
2	Hauptschalter
3	Notenständer
4	Klaviatur

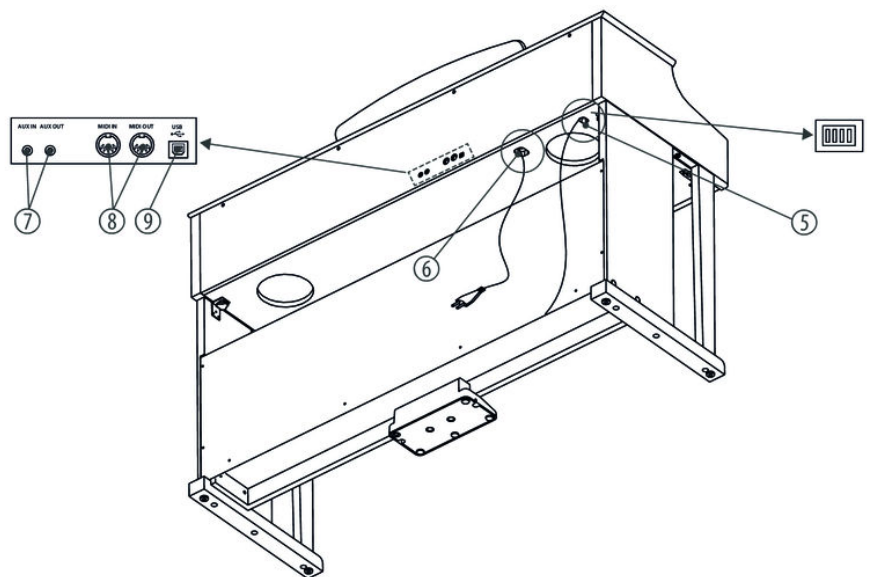

## Rückseite

5	Anschluss für Pedalkabel
6	Netzkabel
7	AUX-Eingang, AUX-Ausgang
8	MIDI-Eingang, MIDI-Ausgang
9	USB-Anschluss

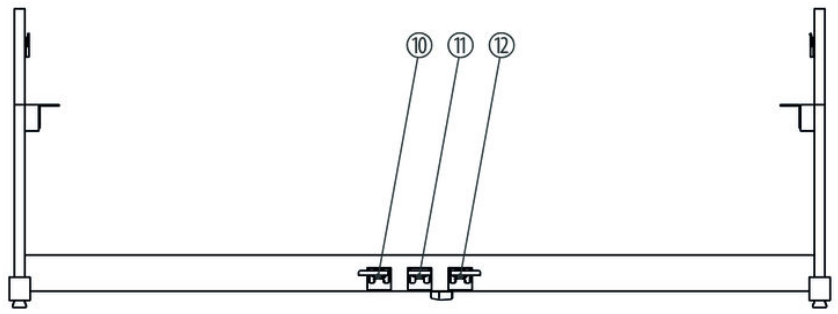

**Pedale**

10	Soft-Pedal
11	Sostenuto-Pedal
12	Sustain-Pedal

## 5 Bedienfeld und Anschlüsse

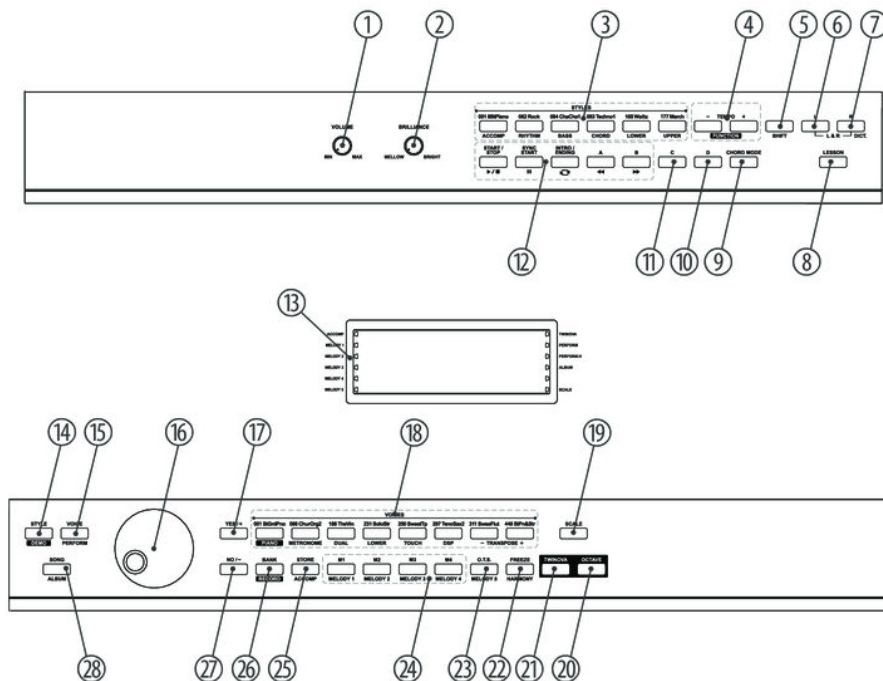

1 [VOLUME]

Drehregler zum Einstellen der Lautstärke.

2 [BRILLIANCE]

Drehregler zum Einstellen der Klanghelligkeit.















3 [STYLES]

Einfache Tastenfunktion: direkte Anwahl von Styles.

Tastenfunktion bei gedrückter [SHIFT]-Taste in der Betriebsart MIXER:

- [ACCOMP]  
Lautstärke der Begleitspur einstellen.
- [RHYTHM]  
Lautstärke der Rhythmus-Sektion einstellen.
- [BASS]  
Lautstärke der Bass-Sektion einstellen.
- [CHORD]  
Lautstärke der Akkord-Sektion einstellen.
- [LOWER]  
Lautstärke der zweiten Stimme einstellen.
- [UPPER]  
Lautstärke der ersten Stimme einstellen.



4	[TEMPO +]   [TEMPO -]   [FUNCTION] Einfache Tastenfunktion: Wiedergabetempo erhöhen/verringern. Tastenfunktion bei gedrückter [SHIFT]-Taste: Funktionsmenü öffnen.		
5	[SHIFT] Aktiviert die Zweitfunktion doppelt belegter Funktionstasten.		
6	[L] Taste zur Auswahl der Stimme der linken Hand im Lektionsmodus.		
7	[R]   [DICT] Einfache Tastenfunktion: Auswahl der Stimme der rechten Hand im Lektionsmodus. Tastenfunktion bei gedrückter [SHIFT]-Taste: Akkordbibliothek öffnen.		
8	[LESSON] Taste zum Aufrufen des Lektionsmodus.		
9	[CHORD MODE] Taste zum Aufrufen des Akkordmodus.		
10	[D] Taste zum Einfügen eines Fülltakts (Fill-in D).		
11	[C] Taste zum Einfügen eines Fülltakts (Fill-in C).		
12	<table border="0" style="width: 100%;"> <tr> <td style="width: 50%; vertical-align: top;"> <p>Tasten für Betriebsmodus STYLE</p> <ul style="list-style-type: none"> <li>■ START/STOP</li> <li>■ SYNC/START</li> <li>■ INTRO/ENDING</li> <li>■ FILL A</li> <li>■ FILL B</li> </ul> </td> <td style="width: 50%; vertical-align: top;"> <p>Tasten für Betriebsmodus SONG</p> <ul style="list-style-type: none"> <li>■ START/STOP </li> <li>■ PAUSE </li> <li>■ REPEAT </li> <li>■ REW </li> <li>■ FF </li> </ul> </td> </tr> </table>	<p>Tasten für Betriebsmodus STYLE</p> <ul style="list-style-type: none"> <li>■ START/STOP</li> <li>■ SYNC/START</li> <li>■ INTRO/ENDING</li> <li>■ FILL A</li> <li>■ FILL B</li> </ul>	<p>Tasten für Betriebsmodus SONG</p> <ul style="list-style-type: none"> <li>■ START/STOP </li> <li>■ PAUSE </li> <li>■ REPEAT </li> <li>■ REW </li> <li>■ FF </li> </ul>
<p>Tasten für Betriebsmodus STYLE</p> <ul style="list-style-type: none"> <li>■ START/STOP</li> <li>■ SYNC/START</li> <li>■ INTRO/ENDING</li> <li>■ FILL A</li> <li>■ FILL B</li> </ul>	<p>Tasten für Betriebsmodus SONG</p> <ul style="list-style-type: none"> <li>■ START/STOP </li> <li>■ PAUSE </li> <li>■ REPEAT </li> <li>■ REW </li> <li>■ FF </li> </ul>		
13	Display.		
14	[STYLE]   [DEMO] Einfache Tastenfunktion: Style-Modus aufrufen. Tastenfunktion bei gedrückter [SHIFT]-Taste: Demo-Modus aufrufen.		
15	[VOICE]   [PERFORM] Einfache Tastenfunktion: Voice-Modus aufrufen. Tastenfunktion bei gedrückter [SHIFT]-Taste: Performance-Assistent-Modus aufrufen.		
16	Wählrad zur Auswahl von Funktionen, Parametern und Werten.		
17	[YES/+] . Erhöht den angezeigten Wert um eins.		

18	<p><i>[VOICES]</i></p> <p>Einfache Tastenfunktion: direkte Anwahl von Stimmen.</p> <p>Tastenfunktion bei gedrückter <i>[SHIFT]</i>-Taste:</p> <ul style="list-style-type: none"><li>■ <i>[PIANO]</i> Piano-Modus aufrufen.</li><li>■ <i>[METRONOME]</i> Metronom ein-/ausschalten.</li><li>■ <i>[DUAL]</i> Stimme der rechten Hand (R2) aktivieren/deaktivieren.</li><li>■ <i>[LOWER]</i> Stimme der linken Hand (L) aktivieren/deaktivieren.</li><li>■ <i>[TOUCH]</i> Voreinstellung aktivieren.</li><li>■ <i>[DSP]</i> Digitale Effekte ein-/ausschalten.</li><li>■ <i>[TRANSPOSE -/+]</i> Gesamte Klaviatur nach oben oder unten transponieren.</li></ul>
19	<p><i>[SCALE]</i></p> <p>Aktiviert/deaktiviert die Auswahl der historischen Stimmungen.</p>
20	<p><i>[OCTAVE]</i></p> <p>Taste zum Oktavieren der Klaviatur in der Betriebsart TWINOVA.</p>
21	<p><i>[TWINOVA]</i></p> <p>Aktiviert/deaktiviert die Betriebsart TWINOVA.</p>
22	<p><i>[FREEZE]</i>   <i>[HARMONY]</i></p> <p>Einfache Tastenfunktion: Freeze-Modus aufrufen.</p> <p>Tastenfunktion bei gedrückter <i>[SHIFT]</i>-Taste: Harmoniemodus aufrufen.</p>
23	<p><i>[O.T.S.]</i>   <i>[MELODY 5]</i></p> <p>Einfache Tastenfunktion: Ein-Tasten-Bedienung aktivieren.</p> <p>Tastenfunktion bei gedrückter <i>[SHIFT]</i>-Taste: Melodiespur 5 für Aufnahme auswählen.</p>
24	<p><i>[M1] ... [M4]</i>   <i>[MELODY 1] ... [MELODY 4]</i></p> <p>Einfache Tastenfunktion: Benutzereinstellung M1 ... M4 aufrufen.</p> <p>Tastenfunktion bei gedrückter <i>[SHIFT]</i>-Taste: Melodiespur 1 ... 4 für Aufnahme auswählen.</p>
25	<p><i>[STORE]</i>   <i>[ACCOMP]</i></p> <p>Einfache Tastenfunktion: Aktuelle Werte als Benutzereinstellung abspeichern.</p> <p>Tastenfunktion bei gedrückter <i>[SHIFT]</i>-Taste: Begleitspur für Aufnahme auswählen.</p>
26	<p><i>[BANK]</i>   <i>[RECORD]</i></p> <p>Einfache Tastenfunktion: Speicherbank auswählen.</p> <p>Tastenfunktion bei gedrückter <i>[SHIFT]</i>-Taste: Betriebsart Aufnahme aktivieren.</p>

27	[NO/-]. Verringert den angezeigten Wert um eins.
28	[SONG]   [ALBUM] Einfache Tastenfunktion: Song-Modus aufrufen. Tastenfunktion bei gedrückter [SHIFT]-Taste: Album-Modus aufrufen.

**Anschlüsse auf der Rückseite**

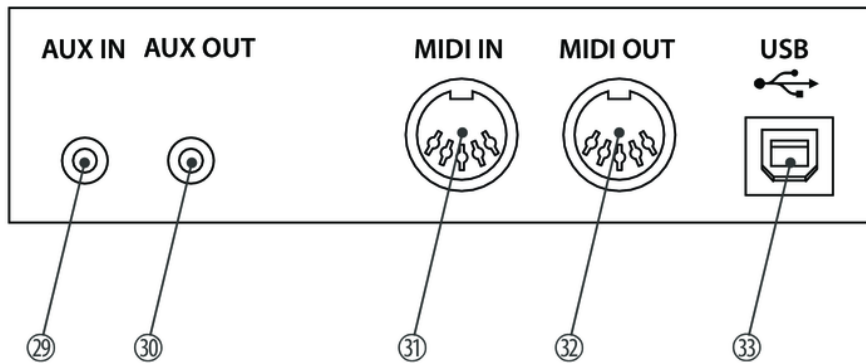

29	[AUX IN] Eingangsbuchse zum Anschluss eines externen Audiogeräts (z.B. MP3- oder CD-Player).
30	[AUX OUT] Ausgangsbuchse zum Anschluss des Digitalpianos an einen Verstärker, eine Stereoanlage, ein Mischpult oder ein Aufnahmegerät.
31	[MIDI IN] MIDI-Eingang zum Anschluss eines externen MIDI-Geräts.
32	[MIDI OUT] MIDI-Ausgang zum Anschluss eines externen MIDI-Geräts.
33	[USB] USB-Schnittstelle zum Anschluss an einen Computer.

## Display

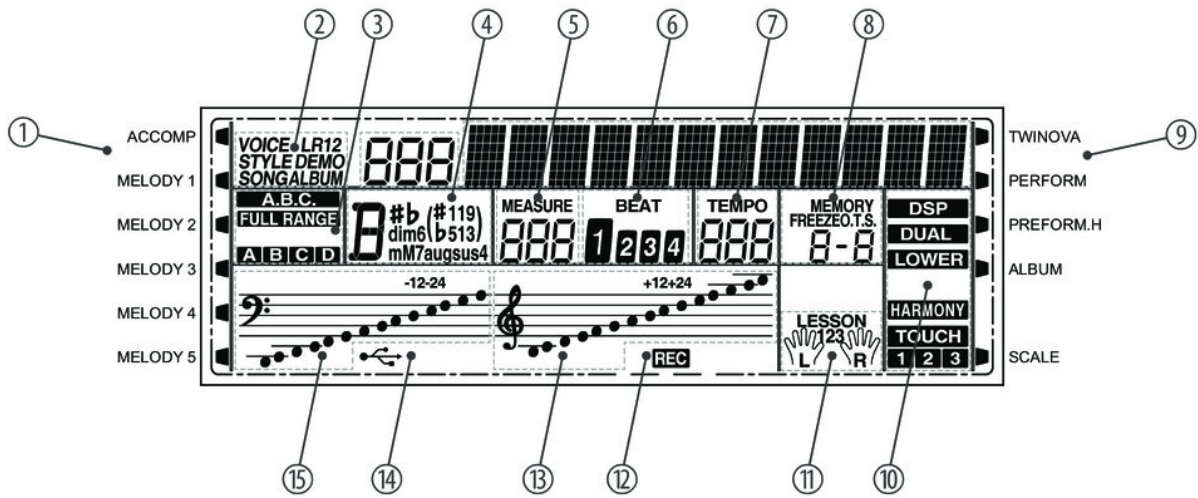

1	Begleitspur / Melodiespur 1 ... 5	9	Betriebsart TWINOVA, PERFORM, PERFORM.H, ALBUM, SCALE
2	Betriebsart VOICE, STYLE, DEMO, SONG, ALBUM	10	Betriebsart DSP, DUAL, LOWER, HARMONY, TOUCH
3	Akkorderkennung, Full Range, Sektion Begleitspur	11	Lektionsmodus, linke / rechte Hand aktiv
4	Akkord	12	Aufnahme
5	Takt	13	Note im Violinschlüssel
6	Zählzeit	14	USB-Verbindung
7	Tempo	15	Note im Bassschlüssel
8	Speicherbank, Speicherplatz		

## Klaviertasten

Die Tasten der Klaviatur werden in dieser Bedienungsanleitung entsprechend der folgenden Abbildung bezeichnet.

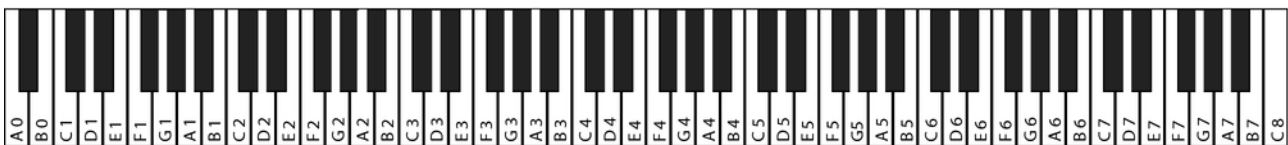

## 6 Anschlussmöglichkeiten

### Kopfhörer

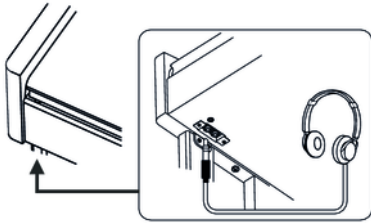

Links unter der Tastatur finden Sie die beiden Kopfhörerausgänge 1 und 2.

Wenn Sie einen Kopfhörer (nicht mitgeliefert) an den Ausgang 2 anschließen, schaltet dies die Lautsprecher ab.

Bei Verwendung des Ausgangs 1 bleibt die Tonausgabe über die Lautsprecher erhalten.

### Pedale

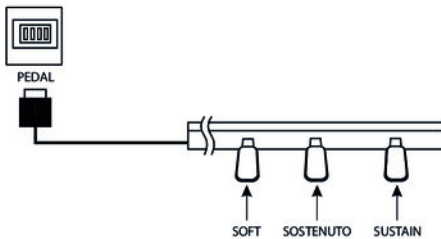

1. ➤ Verbinden Sie das Fußpedal mit dem vorgesehenen Anschluss auf der Unterseite des Pedalkastens.

2. ➤ Pedalfunktionen:

#### Soft-Pedal

Mit dem Soft-Pedal wird der Klang des Pianos weicher und die Gesamtlautstärke gedämpft.

#### Sostenuto-Pedal

Mit dem Sostenuto-Pedal werden die gerade gespielten Noten solange gehalten, bis Sie das Pedal wieder loslassen.

#### Sustain-Pedal

Mit dem Sustain-Pedal klingen alle gespielten Noten länger aus. Dieser Effekt simuliert das Abheben der Dämpfer eines analogen Tasteninstruments.

### Computer

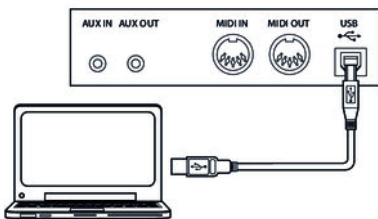

#### ■ USB-Schnittstelle

Über die USB-Schnittstelle erfolgt der Datenaustausch mit einem PC.

### MIDI-Schnittstelle

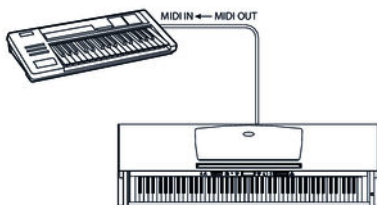

#### ■ MIDI-Anschlüsse

MIDI steht für „Musical Instrument Digital Interface“ und ermöglicht als weltweiter Standard das elektronische Zusammenspiel verschiedenster Instrumente und Soundmodule.

- MIDI IN: Über diesen Anschluss werden MIDI-Daten von anderen Geräten empfangen.
- MIDI OUT: Die vom Digitalpiano erzeugten MIDI-Daten werden über diesen Ausgang an andere MIDI-fähigen Geräte gesendet.

## Externe Audiogeräte

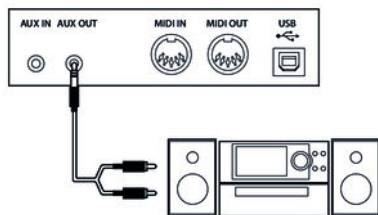

Über die Buchse [AUX OUT] können Sie das Digitalpiano an einen Verstärker, eine Stereoanlage, ein Mischpult oder ein Aufnahmegerät anschließen. Stecken Sie ein Ende des Audiokabels in die Buchse [AUX OUT] auf der Rückseite des Digitalpianos und das andere Ende in den Eingang des entsprechenden Audiogeräts.



### HINWEIS!

Um Beschädigungen der Lautsprecher vorzubeugen, drehen Sie die Lautstärke auf „Minimum“, bevor Sie andere Geräte mit dem Digitalpiano verbinden.

## MP3/CD-Player

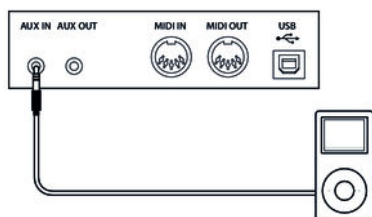

Über die Buchse [AUX IN] können Sie z. B. einen CD- oder MP3-Player an das Digitalpiano anschließen. Damit können Sie Musikstücke über die internen Lautsprecher des Digitalpianos wiedergeben und gleichzeitig dazu spielen. Stecken Sie ein Ende des Audiokabels in die Buchse [AUX IN] auf der Rückseite des Digitalpianos und das andere Ende in den Ausgang des entsprechenden Audiogeräts.

## 7 Ein- und Ausschalten, grundlegende Bedienung

### 7.1 Digitalpiano ein-/ausschalten

#### 7.1.1 Normales Ein-/Ausschalten



Drücken Sie zum Ein- und Ausschalten des Geräts den Ein-/Ausschalter rechts neben der Klaviatur.



*Sollte nach dem Einschalten des Digitalpianos das Display nicht leuchten, überprüfen Sie die Stromversorgung.*

*Hören Sie nichts aus den Lautsprechern, ist die Lautstärke eventuell auf „Minimum“ eingestellt.*

#### 7.1.2 Automatische Abschaltung

Wenn das Digitalpiano nicht benutzt wird, schaltet es sich nach 30 Minuten automatisch ab. Gehen Sie zum Anpassen bzw. Deaktivieren der Abschaltautomatik wie unter [☞ Kapitel 7.2.12 „Automatische Abschaltung“](#) auf Seite 29 beschrieben vor.

Drücken Sie zum erneuten Einschalten des Geräts nach einer automatischen Abschaltung den Ein-/Ausschalter rechts neben der Klaviatur.

### 7.2 Digitalpiano einrichten, Funktionsmenü

Drücken Sie gleichzeitig die Tasten *[SHIFT]* und *[FUNCTION + | -]*, um das Funktionsmenü aufzurufen. Wählen Sie das gewünschte Untermenü mit Hilfe der Tasten *[FUNCTION + | -]*. Folgende Parameter können Sie dann mit dem Wählrad oder mit den Tasten *[YES/+]* und *[NO/-]* ändern:

Option	LCD-Anzeige	Regelbereich	Standardwert
Feinstimmen	Tune	-50 ... 50	000
Splitpunkt	KeySplit	1 ... 88	034
Zählzeiten	BeatType	0, 2 ... 9	004
Lautstärke Metronom	MetroVol	0 ... 127	90
Pedal-Funktion	Pedal	Sust, St/T, Mem	Sust
Anteil Reverb-Effekt an der Gesamtlautstärke	ReverbVol	0 ... 127	abhängig von der ausgewählten Stimme

Option	LCD-Anzeige	Regelbereich	Standardwert
Anteil Chorus-Effekt an der Gesamtlautstärke	ChorusVol	0 ... 127	abhängig von der ausgewählten Stimme
Auswahl Harmonie-Einstellung	xxxx	Duet, Standard Trio, Full Chord, Rock Duet, Country Duet, Country Trio, Block, 4 Close 1, 4 Close 2, 4 Open, 1+5, Octave, Strum, Echo, Tremolo, Trill	Duet
Effekttiefe Harmonie-Einstellung	HarmonySpeed	1 ... 4	1
MIDI-Empfangskanal	Midi In	1 ... 16, ALL	ALL
MIDI-Sendekanal	Midi Out	1 ... 16	001
Abschaltautomatik	Power off	030, 060, OFF	030
Taktart	Perform Beat	4-4, 3-4, 2-4, 6-8	4-4



Wenn Sie innerhalb von fünf Sekunden nach Aufrufen des Funktionsmenüs keine Taste drücken, wird das Menü automatisch geschlossen.

## 7.2.1 Feinstimmen

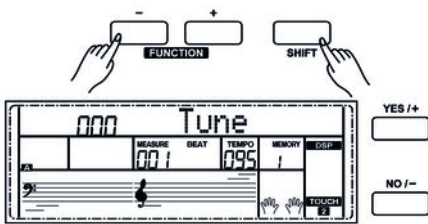

Mit dieser Funktion können Sie die gesamte Klaviatur in Cent-Schritten feinstimmen.

1. ➤ Wechseln Sie mit **[FUNCTION + | -]** in das Menü „Tune“. Im Display erscheint die aktuelle Einstellung.
2. ➤ Passen Sie die Stimmung mit den Tasten **[YES/+]** bzw. **[NO/-]** oder dem Wählrad im Bereich von -50 bis +50 Cents an. Pro Tastendruck ändert sich der Wert um 1 Cent.
3. ➤ Drücken Sie gleichzeitig **[YES/+]** und **[NO/-]**, um die Stimmung auf den voreingestellten Wert zurückzusetzen.



## 7.2.2 Splitpunkt

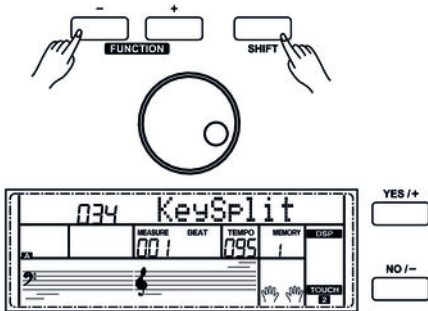

Mit dieser Funktion können Sie einen Punkt auswählen, der die gesamte Klaviatur in zwei Bereiche aufteilt.

1. ➤ Wechseln Sie mit [FUNCTION + | -] in das Menü „KeySplit“. Im Display erscheint die aktuelle Einstellung.
2. ➤ Legen Sie den gewünschten Splitpunkt mit den Tasten [YES/+] bzw. [NO/-] oder dem Wählrad fest. Die Tasten rechts dieses Punkts bilden den Bereich der rechten Hand, die andere Seite den der linken Hand (Akkordbereich).
3. ➤ Drücken Sie gleichzeitig [YES/+] und [NO/-], um den Splitpunkt auf den voreingestellten Wert (F#3 / 034) zurückzusetzen.

## 7.2.3 Zählzeiten

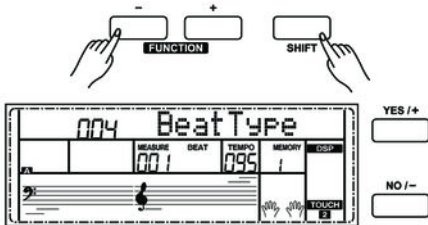

Mit dieser Funktion können Sie die Zählzeiten im Bereich von 0 bis 9 festlegen.

1. ➤ Wechseln Sie mit [FUNCTION + | -] in das Menü „BeatType“. Im Display erscheint die aktuelle Einstellung.
2. ➤ Passen Sie die Zählzeit mit den Tasten [YES/+] bzw. [NO/-] oder dem Wählrad an.
3. ➤ Drücken Sie gleichzeitig [YES/+] und [NO/-], um die Zählzeit auf den voreingestellten Wert (004) zurückzusetzen.

## 7.2.4 Lautstärke des Metronoms

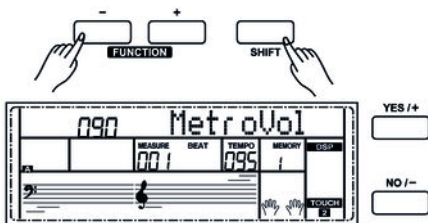

Mit dieser Funktion können Sie die Lautstärke des Metronoms im Bereich von 0 bis 127 festlegen.

1. ➤ Wechseln Sie mit [FUNCTION + | -] in das Menü „MetroVol“. Im Display erscheint die aktuelle Einstellung.
2. ➤ Passen Sie die Lautstärke mit den Tasten [YES/+] bzw. [NO/-] oder dem Wählrad an.
3. ➤ Drücken Sie gleichzeitig [YES/+] und [NO/-], um die Lautstärke auf den voreingestellten Wert (090) zurückzusetzen.

## 7.2.5 Auswahl der Pedalfunktion

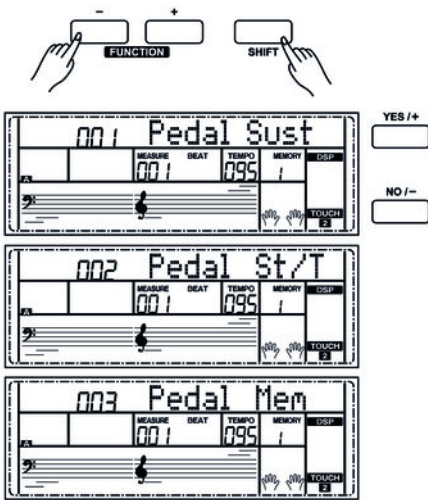

Mit dieser Funktion können Sie die Pedalfunktion zuweisen.

1. ➤ Wechseln Sie mit [FUNCTION + | -] in das Menü „Pedal“. Im Display erscheint die aktuelle Einstellung.
2. ➤ Wählen Sie mit den Tasten [YES/+] bzw. [NO/-] oder dem Wähler die gewünschte Pedalfunktion aus: „Sust“ (Sustain-Pedal), „St/T“ (Begleitspur zuschalten/abschalten), „Mem“ (Speicherfunktion steuern).
3. ➤ Drücken Sie gleichzeitig [YES/+] und [NO/-], um die Pedalfunktion auf den voreingestellten Wert (Sust) zurückzusetzen.

## 7.2.6 Anteil des Reverb-Effekts an der Gesamtlautstärke

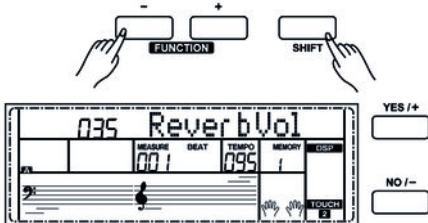

Mit dieser Funktion können Sie den Anteil des Reverb-Effekts an der Gesamtlautstärke im Bereich von 0 bis 127 festlegen.

1. ➤ Wechseln Sie mit [FUNCTION + | -] in das Menü „ReverbVol“. Im Display erscheint die aktuelle Einstellung.
2. ➤ Passen Sie den Effektanteil an der Gesamtlautstärke mit den Tasten [YES/+] bzw. [NO/-] oder dem Wähler an.
3. ➤ Drücken Sie gleichzeitig [YES/+] und [NO/-], um den Effektanteil an der Gesamtlautstärke auf den voreingestellten Wert (abhängig von der ausgewählten Stimme) zurückzusetzen.

## 7.2.7 Anteil des Chorus-Effekts an der Gesamtlautstärke

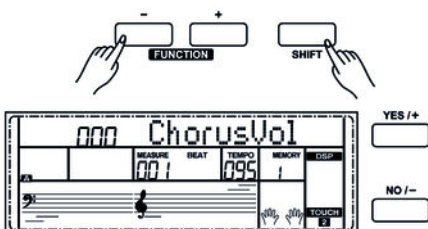

Mit dieser Funktion können Sie den Anteil des Chorus-Effekts an der Gesamtlautstärke im Bereich von 0 bis 127 festlegen.

1. ➤ Wechseln Sie mit [FUNCTION + | -] in das Menü „ChorusVol“. Im Display erscheint die aktuelle Einstellung.
2. ➤ Passen Sie den Effektanteil an der Gesamtlautstärke mit den Tasten [YES/+] bzw. [NO/-] oder dem Wähler an.
3. ➤ Drücken Sie gleichzeitig [YES/+] und [NO/-], um den Effektanteil an der Gesamtlautstärke auf den voreingestellten Wert (abhängig von der ausgewählten Stimme) zurückzusetzen.

## 7.2.8 Auswahl einer Einstellung für den Harmonie-Modus

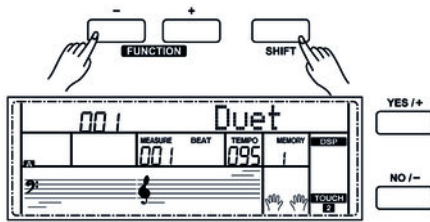

Mit dieser Funktion können Sie eine Einstellung für den Harmonie-Modus festlegen.

1. ➤ Wechseln Sie mit [FUNCTION + | -] in das Menü Harmonie-Typ. Im Display erscheint die Bezeichnung der aktuellen Einstellung, zum Beispiel „Duet“.
2. ➤ Wählen Sie mit den Tasten [YES/+] bzw. [NO/-] oder dem Wählrad die gewünschte Einstellung an:

Nummer	Anzeige
001	„Duet“
002	„Standard Trio“
003	„Full Chord“
004	„Rock Duet“
005	„Country Duet“
006	„Country Trio“
007	„Block“
008	„4 Close 1“
009	„4 Close 2“
010	„4 Open“
011	„1+5“
012	„Octave“
013	„Strum“
014	„Echo“
015	„Tremolo“
016	„Trill“

3. ➤ Drücken Sie gleichzeitig [YES/+] und [NO/-], um die Voreinstellung (Duet) zu laden.

Für die Harmonie-Einstellungen Echo, Tremolo und Trill können Sie zusätzlich die Effekttiefe wie im folgenden Abschnitt beschrieben festlegen.

## 7.2.9 Effekttiefe im Harmonie-Modus

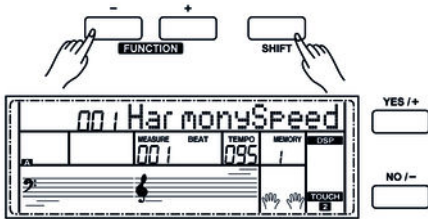

Mit dieser Funktion können Sie für die Harmonie-Einstellungen Echo, Tremolo und Trill eine bestimmte Effekttiefe festlegen.

1. ➤ Wechseln Sie mit [FUNCTION + | -] in das Menü „HarmonySpeed“. Im Display erscheint die aktuelle Einstellung.
2. ➤ Passen Sie die Effekttiefe mit den Tasten [YES/+] bzw. [NO/-] oder dem Wählrad an.
3. ➤ Drücken Sie gleichzeitig [YES/+] und [NO/-], um die Effekttiefe auf den voreingestellten Wert (001) zurückzusetzen.

## 7.2.10 MIDI-Empfangskanal (Midi In)

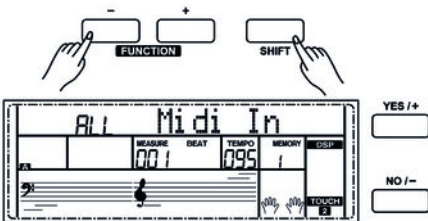

Mit dieser Funktion legen Sie fest, über welchen Kanal das Digitalpiano MIDI-Informationen von anderen Geräten empfängt.

1. ➤ Wechseln Sie mit [FUNCTION + | -] in das Menü „Midi In“. Im Display erscheint die aktuelle Einstellung.
2. ➤ Legen Sie den gewünschten MIDI-Empfangskanal mit den Tasten [YES/+] bzw. [NO/-] oder dem Wählrad fest.
3. ➤ Drücken Sie gleichzeitig [YES/+] und [NO/-], um die Kanalauswahl auf den Standardwert (ALL) zurückzusetzen.

## 7.2.11 MIDI-Sendekanal (Midi Out)

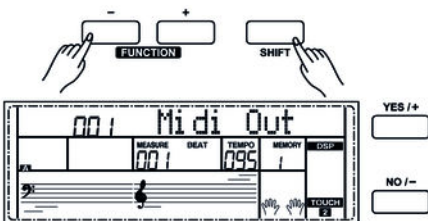

Mit dieser Funktion legen Sie fest, über welchen Kanal das Digitalpiano MIDI-Informationen an andere Geräte sendet.

1. ➤ Wechseln Sie mit [FUNCTION + | -] in das Menü „Midi Out“. Im Display erscheint die aktuelle Einstellung.
2. ➤ Legen Sie den gewünschten MIDI-Sendekanal mit den Tasten [YES/+] bzw. [NO/-] oder dem Wählrad fest.
3. ➤ Drücken Sie gleichzeitig [YES/+] und [NO/-], um die Kanalauswahl auf den Standardwert (001) zurückzusetzen.

### 7.2.12 Automatische Abschaltung

Mit dieser Funktion legen Sie fest, ob und nach welcher Zeit die automatische Abschaltung des Digitalpianos erfolgt.

1. ➤ Wechseln Sie mit *[FUNCTION + | -]* in das Menü „Power Off“. Im Display erscheint die aktuelle Einstellung.
2. ➤ Wählen Sie mit *[YES/+]* bzw. *[NO/-]* oder dem Wählrad eine der folgenden Optionen:
  - „030“ (automatisch abschalten nach 30 Minuten)
  - „060“ (automatisch abschalten nach 60 Minuten)
  - „OFF“ (Abschaltautomatik aus).
3. ➤ Drücken Sie gleichzeitig *[YES/+]* bzw. *[NO/-]*, um die Voreinstellung (automatisch abschalten nach 30 Minuten) zu aktivieren.

### 7.2.13 Taktart

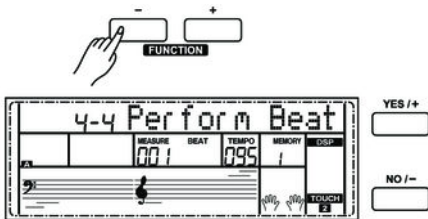

Mit dieser Funktion können Sie die Taktart festlegen (4–4, 3–4, 2–4 oder 6–8).

1. ➤ Wechseln Sie mit *[FUNCTION + | -]* in das Menü „Perform Beat“. Im Display erscheint die aktuelle Einstellung.
2. ➤ Passen Sie die Taktart mit den Tasten *[YES/+]* bzw. *[NO/-]* oder dem Wählrad an.
3. ➤ Drücken Sie gleichzeitig *[YES/+]* und *[NO/-]*, um die Taktart auf den voreingestellten Wert (4–4) zurückzusetzen.

### 7.3 Lautstärke einstellen



Stellen Sie mit dem Drehregler *[VOLUME]* eine für die Wiedergabe und das Üben angenehme Lautstärke ein. Drehen Sie den Regler im Uhrzeigersinn, um die Lautstärke zu erhöhen. Drehen Sie ihn entgegengesetzt, um die Lautstärke zu verringern.

## 7.4 Klanghelligkeit einstellen



Mit dem Drehregler *[BRILLIANCE]* können Sie die Klanghelligkeit des Digitalpianos einstellen. Der Klang wird für den gesamten Tastaturbereich weicher und dunkler, wenn Sie den Regler nach links drehen und heller und brillanter, wenn Sie den Regler nach rechts drehen.

## 7.5 Transponieren

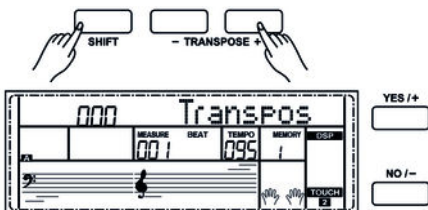

Mit dieser Funktion können Sie die Tonhöhe der Klaviatur in jeweils 12 Halbtonschritten nach oben oder nach unten anpassen.

1. ➤ Halten Sie die Taste *[SHIFT]* gedrückt und passen Sie die Tonhöhe der Klaviatur mit den Tasten *[TRANSPOSE +/-]* an.
2. ➤ Drücken Sie gleichzeitig *[YES/+]* und *[NO/-]*, um die Voreinstellung (keine Transposition) wiederherzustellen.

## 7.6 Anschlagempfindlichkeit

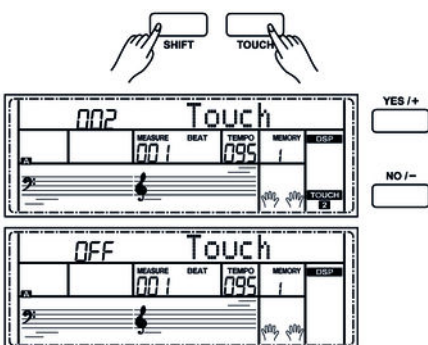

Mit dieser Funktion können Sie das Ansprechverhalten der Tastatur in vier Stufen einstellen.

1. ➤ Drücken Sie gleichzeitig die Tasten *[SHIFT]* und *[TOUCH]*, um das Menü zum Einstellen der Anschlagempfindlichkeit zu öffnen.
2. ➤ Passen Sie die Anschlagempfindlichkeit mit den Tasten *[YES/+]* und *[NO/-]* oder mit dem Wählrad an.
3. ➤ Drücken Sie gleichzeitig *[YES/+]* und *[NO/-]*, um die Voreinstellung (002) wiederherzustellen.

Parameter	Bedeutung
„OFF“	Anschlagempfindlichkeit ist abgeschaltet. Das kann beim Einsatz der Orgelstimme sehr nützlich sein.
„001“	Weich Bei dieser Einstellung ist die Lautstärke auch bei weichem Anschlag höher als üblich.
„002“	Normal Einstellung, die dem üblichen Ansprechverhalten einer Tastatur entspricht.
„003“	Hart Bei dieser Einstellung ist die Lautstärke auch bei hartem Anschlag niedriger als üblich.

## 7.7 DSP-Effekttiefe

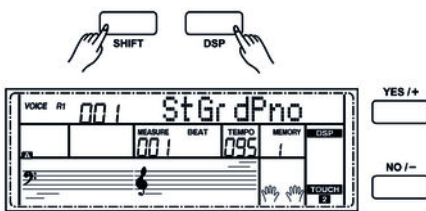

Mit dieser Funktion können Sie die Intensität des Reverb- und des Chorus-Effekts verändern.

- Diese Funktion wird beim Einschalten des Digitalpianos standardmäßig aktiviert. Die DSP-Anzeige im Display leuchtet.
- Drücken Sie gleichzeitig die Tasten *[SHIFT]* und *[DSP]*, um die Funktion aus- und wieder einzuschalten.

## 7.8 Werkseinstellungen

Gehen Sie zum Wiederherstellen der Werkseinstellungen wie folgt vor:

- Schalten Sie das Digitalpiano aus.
- Halten Sie beim Wiedereinschalten die Tasten *[YES/+]* und *[NO/-]* gedrückt.
  - ⇒ Alle Benutzer-Songs und -Einstellungen werden ohne weitere Sicherheitsabfrage gelöscht bzw. zurückgesetzt. Das Display zeigt „Wait ...!“.



## 8 Bedienung

### 8.1 Demostücke

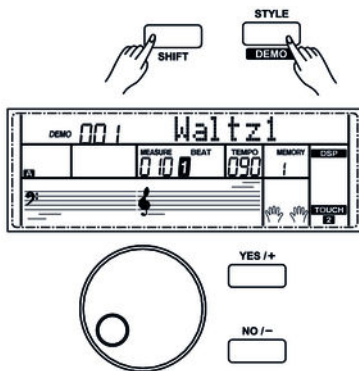

Das Digitalpiano verfügt insgesamt über zwei Demostücke.

1. ➤ Drücken Sie gleichzeitig die Tasten [SHIFT] und [DEMO], um in den DEMO-Modus zu gelangen. Das erste Demostück wird angezeigt und die beiden Demostücke werden in einer Endlosschleife wiedergegeben.
2. ➤ Während der Wiedergabe können Sie mit den Tasten [+ / YES] und [- / NO] oder dem Wählrad zwischen den beiden Demostücken wechseln.
3. ➤ Drücken Sie die Taste [START/STOP], um die Wiedergabe zu beenden.
4. ➤ Drücken Sie gleichzeitig die Tasten [SHIFT] und [DEMO], um den DEMO-Modus zu verlassen.



Im DEMO-Modus stehen nur die Tasten [SHIFT], [DEMO], [START/STOP], [+ / YES] und [- / NO], [VOLUME] und [BRILLIANCE] sowie das Wählrad zur Verfügung. Alle übrigen Tasten sind inaktiv.

### 8.2 Übungsstücke

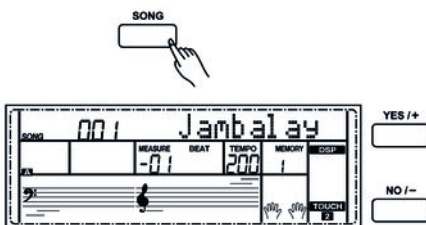

Insgesamt bietet das Digitalpiano 60 Übungsstücke, bei denen Sie die Stimme der rechten Hand stummschalten und diesen Part selbst übernehmen können.

1. ➤ Übungsstücke wiedergeben und beenden  
Drücken Sie die Taste [SONG], um in den Modus zur Wiedergabe von Übungsstücken zu kommen. „SONG“ erscheint im Display, und alle Übungsstücke werden in einer Endlosschleife wiedergegeben.  
Drücken Sie die Taste [START/STOP], um das gerade wiedergegebene Übungsstück zu beenden. Der Modus zur Wiedergabe von Übungsstücken „SONG“ wird dabei nicht verlassen.
2. ➤ Einfachschleife  
Wenn Sie noch einmal die Taste [START/STOP] drücken, wird das laufende Stück in einer Endlosschleife wiederholt, bis Sie erneut die Taste [START/STOP] drücken.
3. ➤ Übungsstück auswählen  
Mit dem Wählrad oder den Tasten [+ / YES] bzw. [- / NO] können Sie das gewünschte Übungsstück auswählen. Wenn Sie ein neues Übungsstück auswählen, zeigt das Display zunächst den Titel in Laufschrift an, anschließend die Abkürzung.





#### 4. Wiedergabesteuerung

##### Einzählen

Bevor die Wiedergabe beginnt, wird ein Takt eingezählt. Die Taktanzeige beginnt mit einem negativen Wert. Das Übungsstück beginnt mit Takt 1.

##### Vor- und Rücklauf, Pause

Halten Sie während der Wiedergabe die Taste ►► gedrückt, um einen Vorlauf für das Übungsstück durchzuführen. Mit der Taste ◀◀ können Sie taktweise zurückspringen. Drücken Sie die Taste ■, um die Wiedergabe anzuhalten.

##### Wiederholfunktion

Während das Übungsstück wiedergegeben wird, können Sie mit der Repeat-Taste ⇄ zwei Loop-Punkte setzen. Drücken Sie die Taste am gewünschten Startpunkt des Loops und erneut am Endpunkt.

#### 5. Drücken Sie zum Verlassen der Wiedergabe von Übungsstücken eine beliebige Direktwahl- oder Funktionstaste.

### Lektionsmodus

Beim Üben kommt es vor allem darauf an, die richtigen **Töne** zum richtigen **Zeitpunkt** zu spielen. In diesem Modus können Sie Ihre Fortschritte überprüfen. Drücken Sie die Taste [LESSON] im Modus SONG, um den Lektionsmodus zu aktivieren. Es gibt drei Übungsstufen. Mit den Tasten [R] und [L] können Sie festlegen, welche Hand Sie üben wollen. Wenn Sie keine Hand auswählen, wird automatisch die rechte Hand ausgewählt.

### Lektion 1 - Im Takt spielen

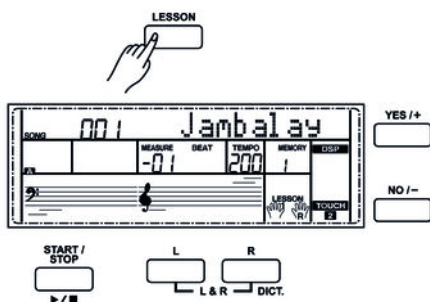

Drücken Sie die Taste [LESSON], um den Lektionsmodus aufzurufen. „LESSON 1“ erscheint im Display. In diesem Modus wird nur bewertet, ob Sie die Noten zum richtigen Zeitpunkt spielen, nicht aber, ob Sie auch die richtigen Noten treffen.

1. Drücken Sie die Taste [START/STOP], um mit dem Üben zu beginnen.
2. Wenn Sie „R“ ausgewählt haben, wird die Stimme der rechten Hand stummgeschaltet und Sie müssen selbst die rechte Hand spielen. Solange Sie im Takt sind, hören Sie die Stimme der rechten Hand. Wenn Sie „L“ ausgewählt haben, wird die Stimme in der linken Hand stummgeschaltet und Sie müssen selbst die linke Hand spielen. Solange Sie im Takt sind, hören Sie die Stimme der linken Hand. Sind „L“ und „R“ ausgewählt, werden die Stimmen für beide Hände stummgeschaltet. Sie müssen dann mit beiden Händen im Takt spielen.
3. Nach Abschluss der Übung erfahren Sie das Ergebnis.

### Lektion 2 - Die richtigen Noten treffen

Drücken Sie erneut die Taste [LESSON], um den Lektionsmodus 2 aufzurufen. „LESSON 2“ erscheint im Display. In diesem Modus wird nur bewertet, ob Sie die richtigen Noten treffen, nicht aber, ob Sie auch die Noten zum richtigen Zeitpunkt spielen. Das Übungsstück läuft nur weiter, wenn Sie die richtige Note spielen.

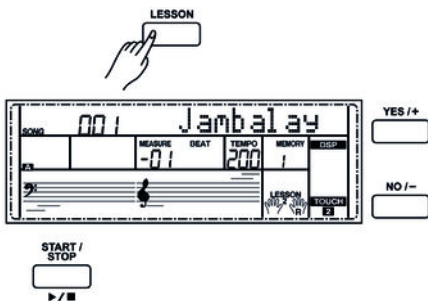

1. ➤ Drücken Sie die Taste [START/STOP], um mit dem Üben zu beginnen.
2. ➤ Nach Abschluss der Übung erfahren Sie das Ergebnis.

### Lektion 3 - Die richtigen Noten zum richtigen Zeitpunkt treffen

Drücken Sie ein weiteres Mal die Taste [LESSON], um den Lektionsmodus 3 aufzurufen. „LESSON 3“ erscheint im Display. In diesem Modus wird bewertet, ob Sie die richtigen Noten zum richtigen Zeitpunkt spielen. Das Übungsstück läuft nur weiter, wenn beides stimmt.

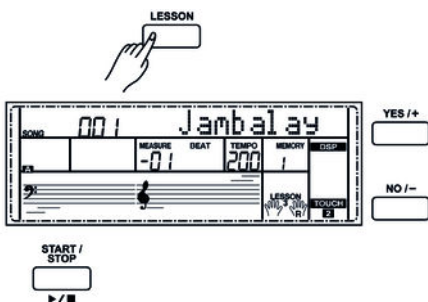

1. ➤ Drücken Sie die Taste [START/STOP], um mit dem Üben zu beginnen.
2. ➤ Nach Abschluss der Übung erfahren Sie das Ergebnis.

## 8.3 Metronom

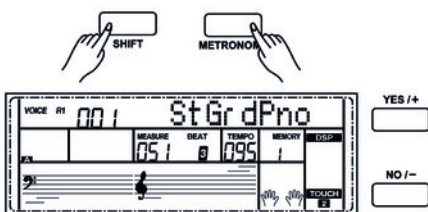

Drücken Sie gleichzeitig die Tasten [SHIFT] und [METRONOME], um das Metronom ein- und auszuschalten. Die Zählzeit können Sie im Funktionsmenü auswählen.

Ist der Style-Modus deaktiviert, wird nach Einschalten des Metronoms die Zählzeit übernommen, die im Funktionsmenü eingestellt wurde. Ist der Style-Modus aktiviert, wird die Zählzeit des aktuellen Styles übernommen.

Das Metronom kann zusammen mit dem Style eingeschaltet werden. Spielt zunächst der Style, wird das Metronom zum nächsten Takt zugeschaltet. Andersherum reagiert das Metronom sofort auf die erste Zählzeit des Styles.

## 8.4 Pianomodus

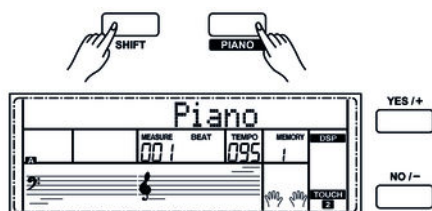

Drücken Sie gleichzeitig die Tasten *[SHIFT]* und *[PIANO]*, um den normalen Modus zum Klavierspielen zu aktivieren. Der gesamte Tastaturbereich erklingt mit der Klavierstimme.

## 8.5 Dualmodus

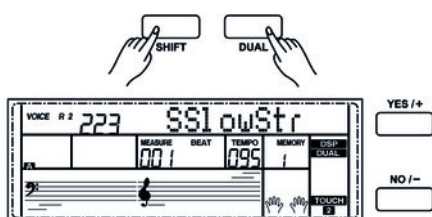

Im Dualmodus können Sie zwei Stimmen gleichzeitig spielen.

1. ➤ Drücken Sie gleichzeitig die Tasten *[SHIFT]* und *[DUAL]*, um den Modus DUAL zu aktivieren. Die Anzeigen „VOICE R2“ und „DUAL“ leuchten dann gleichzeitig im Display. Die Nummer und der Name der Stimme R2 erscheinen im Display.
2. ➤ Die Auswahl einer anderen Zweitstimme erfolgt über die Direktwahltasten, die Tasten *[+ / YES]* und *[- / NO]* oder mit dem Wählrad.
3. ➤ Drücken Sie die Taste *[DUAL]* erneut, um den Dualmodus zu beenden. „VOICE R2“ wird deaktiviert und Sie hören nur noch die für „VOICE R1“ eingestellte Stimme. Die Anzeigen „VOICE R2“ und „DUAL“ erlöschen.



Wenn die Tastatur gesplittet ist, wirkt der Dualmodus nur auf die Tasten rechts vom Splitpunkt der Klaviatur. Im Bereich links vom Splitpunkt werden dann Akkorde gespielt.

## 8.6 Splitmodus

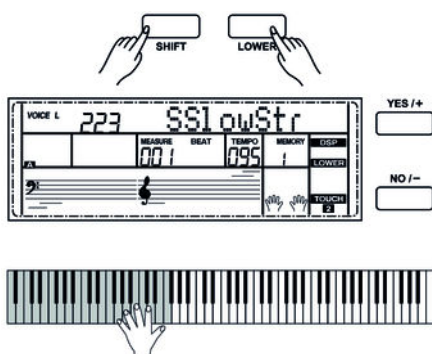

Mit dieser Funktion können Sie unterschiedlichen Bereichen der Tastatur verschiedene Stimmen zuweisen.

1. ➤ Drücken Sie gleichzeitig die Tasten *[SHIFT]* und *[LOWER]*, um den Modus SPLIT zu aktivieren. Die Anzeigen „VOICE L“ und „LOWER“ leuchten dann gleichzeitig im Display. Die Nummer und der Name der Stimme der linken Hand erscheinen im Display.
2. ➤ Drücken Sie die Tasten *[+ / YES]* bzw. *[- / NO]* oder drehen Sie das Wählrad, um eine gewünschte Stimme für die linke Hand auszuwählen.
3. ➤ Drücken Sie gleichzeitig die Tasten *[SHIFT]* und *[LOWER]*, um den Splitmodus zu beenden. Die Anzeigen „VOICE L“ und „LOWER“ erlöschen.



Die Stimme der rechten Hand wird durch die Auswahl der Stimme der linken Hand nicht beeinflusst.

## 8.7 TWINOVA

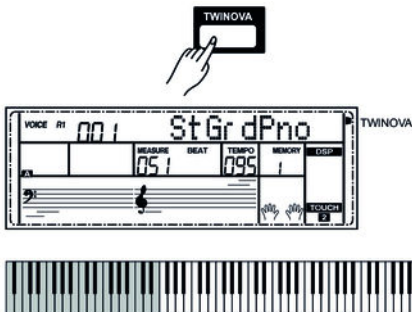

Im Modus TWINOVA wird die Tastatur in zwei Bereiche mit derselben Stimme und derselben Tonhöhe unterteilt.

### 1. Stimme auswählen

Wählen Sie zunächst die gewünschte Stimme (siehe ↪ Kapitel 8.8 „Stimmen auswählen“ auf Seite 36).

### 2. TWINOVA aktivieren

Drücken Sie die Taste [TWINOVA], um in den Modus TWINOVA zu wechseln. Die LED „TWINOVA“ leuchtet.

### 3. Splitpunkt festlegen

Siehe ↪ Kapitel 7.2.2 „Splitpunkt“ auf Seite 25.

### 4. Oktav-Bereich festlegen

Drücken Sie die Taste [OCTAVE]. Das Display zeigt die aktuelle Einstellung. Passen Sie den Oktav-Bereich mit den Tasten [+ / YES] bzw. [- / NO] oder dem Wählrad an.

## 8.8 Stimmen auswählen

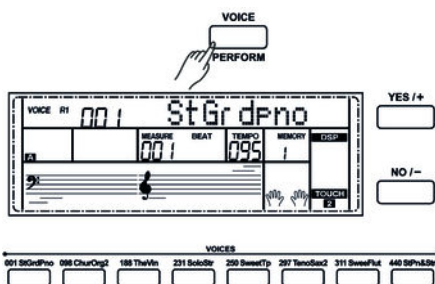

Insgesamt verfügt das Digitalpiano über 500 Stimmen.

1. Drücken Sie die Taste [VOICE] oder eine der Direktwahl-tasten im Bereich [VOICES], um den Modus VOICE zu aktivieren. Die Anzeige „VOICE R1“ leuchtet dann im Display. Die Nummer und der Name der aktuell zugewiesenen Stimme der rechten Hand erscheinen im Display.

2. Um andere Stimmen auszuwählen, drücken Sie eine der Direktwahl-tasten, die Tasten [+ / YES] bzw. [- / NO] oder drehen Sie das Wählrad.



Wenn Sie den Modus VOICE mit der Taste [VOICE] aktivieren, erscheint im Display „R1“ (Stimme der rechten Hand). Durch wiederholtes Drücken der Taste [VOICE] aktivieren Sie nacheinander die Modi „R2“ (zweite Stimme der rechten Hand im Dualmodus), „L“ (Stimme der linken Hand) und wieder „R1“ (Stimme der rechten Hand).

## 8.9 Harmoniemodus

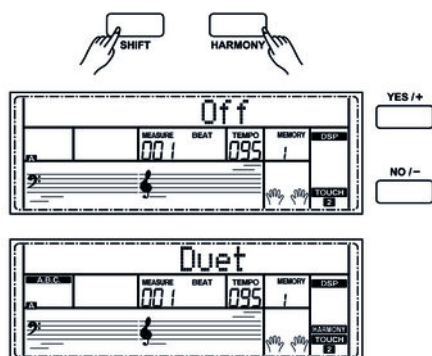

Im Harmoniemodus werden den gespielten Noten automatisch passende Obertonfrequenzen beigemischt.

### 1. Harmoniemodus aktivieren

Drücken Sie gleichzeitig *[SHIFT]* und *[HARMONY]*, um in den Harmoniemodus zu wechseln. Das Display zeigt den Standardwert „Off“.

### 2. Voreinstellung auswählen

Siehe [Kapitel 7.2.8](#) „Auswahl einer Einstellung für den Harmonie-Modus“ auf Seite 27

## 8.10 Spielen mit Begleitfunktion

Das Digitalpiano verfügt insgesamt über 200 Styles. Standardmäßig ist Style „001“ eingestellt.

### 8.10.1 Style auswählen

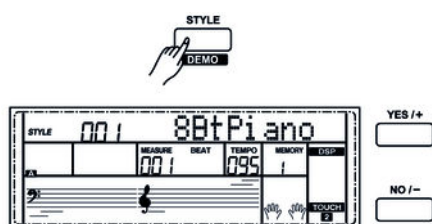

1. Drücken Sie die Taste *[STYLE]* oder eine der Direktwahltasten im Bereich *[STYLES]*, um den Modus STYLE zu aktivieren. Die Anzeige „STYLE“ leuchtet dann im Display. Die Nummer und der Name des aktuellen Styles erscheinen im Display.

2. Um andere Styles auszuwählen, drücken Sie eine der Direktwahltasten, die Tasten *[+/YES]* bzw. *[-/NO]* oder drehen Sie das Wählrad.

### 8.10.2 Styles wiedergeben, Akkordmodus

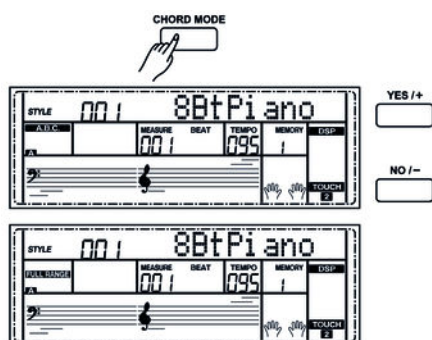

#### 1. Sofort starten

Drücken Sie die Taste *[START/STOP]*, um den Style zu starten.

#### 2. Akkordmodus

Drücken Sie die Taste *[CHORD MODE]* einmal, um den Einfingermodus zu aktivieren. Die LED „A.B.C.“ leuchtet. Der Bereich links vom Splitpunkt gilt jetzt als Akkordbereich. Wenn Sie einen Akkord mit einem Finger spielen, erklingen der Bass und der Akkord gleichzeitig.

Drücken Sie die Taste *[CHORD MODE]* zweimal, um den Modus FULL RANGE zu aktivieren. Die LED „FULL RANGE“ leuchtet. Der Akkordbereich umfasst jetzt die ganze Klaviatur.

**3.** SYNC START

Drücken Sie die Taste *[SYNC START]*, um den Modus Synchronstart zu aktivieren. Wenn Sie jetzt eine der Pianotasten im Akkordbereich drücken, startet die Style-Begleitung synchron. Beim Akkordwechsel wird die Begleitung automatisch angepasst.

**8.10.3 Tempo**

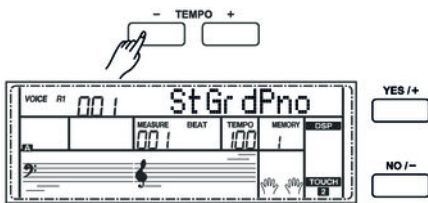

Alle vorprogrammierten Styles sind mit bestimmten Tempo-Informationen hinterlegt. Diese Voreinstellungen können jederzeit angepasst werden.

- 1.** Drücken Sie die Tasten *[TEMPO+]*/*[TEMPO-]* oder drehen Sie das Wählrad, um das Tempo eines Styles anzupassen.
- 2.** Drücken Sie die Tasten *[TEMPO+]*/*[TEMPO-]* gleichzeitig, so wird das Tempo auf den voreingestellten Standardwert zurückgesetzt.



- Bei nicht aktiviertem Style wird das Tempo automatisch mit dem Style auf den Standardwert geändert.
- Bei aktiviertem Style wird das Tempo nicht von dem Style geändert, den Sie auswählen.

**8.10.4 Mixer**

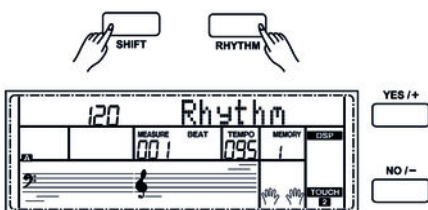

Dieses Menü dient zur Einstellung der Lautstärke der verschiedenen Style-Elemente.

- 1.** Drücken Sie gleichzeitig die Tasten *[SHIFT]* und *[RHYTHM]*, um das Mixermenü zu öffnen. Das Display zeigt die Option „Rhythm“ und die aktuelle Lautstärke des Elements.
- 2.** Passen Sie die Lautstärke mit den Tasten *[+/YES]* bzw. *[-/NO]* oder mit dem Wählrad in einem Bereich von 0 ... 127 an.
- 3.** Drücken Sie wiederholt die Tasten *[SHIFT]* und *[RHYTHM]*, um nacheinander die Optionen „Bass“, „Chord“, „Lower“ und „Upper“ aufzurufen. Das Display zeigt die jeweils aktive Option und die Lautstärke des Elements an.
- 4.** Passen Sie die Lautstärke jeweils mit den Tasten *[+/YES]* bzw. *[-/NO]* oder mit dem Wählrad in einem Bereich von 0 ... 127 an.

## 8.11 Begleitautomatik

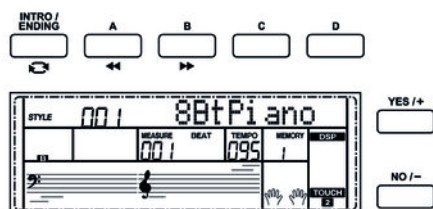

Die Begleitautomatik wird über vier Parameter gesteuert: INTRO, MAIN (A, B, C, D), FILL (A, B, C, D) und ENDING.

### 1. ▶ INTRO

Drücken Sie die Taste *[INTRO/ENDING]*, bevor Sie mit dem Spielen beginnen, um ein Intro einzufügen. Abhängig vom gewählten Style startet der Rhythmus mit zwei bis vier Takten, an die sich dann der Hauptteil anschließt.

### 2. ▶ MAIN (A, B, C, D)

Der Hauptteil besteht aus einem Begleitpattern mit verschiedenen Abschnitten und wird solange wiederholt, bis Sie in einen neuen Songabschnitt übergehen (FILL bzw. ENDING). Die einzelnen Abschnitte des Hauptteils werden über die Tasten *[A]*, *[B]*, *[C]* und *[D]* angewählt.

### 3. ▶ FILL (A, B, C, D)

Über die Tasten *[A]*, *[B]*, *[C]* und *[D]* können Sie vier verschiedene Fülltake einfügen.

### 4. ▶ ENDING

Wenn Sie bei aktivierter Begleitautomatik die Taste *[INTRO/ENDING]* drücken, wird ein zur Begleitung passender Schlussteil gestartet, und das Stück wird beendet.

## 8.12 Lautstärke der Begleitspur, Stummschalten

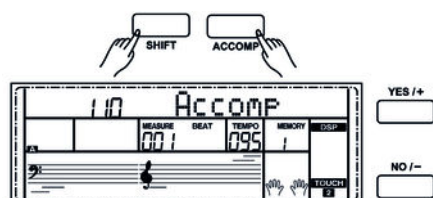

1. ▶ Drücken Sie gleichzeitig die Tasten *[SHIFT]* und *[ACCOMP]*. Das Display zeigt die aktuelle Lautstärkeeinstellung der Begleitspur an.

2. ▶ Passen Sie die Lautstärke der Begleitspur mit den Tasten *[YES/+]* und *[NO/-]* oder dem Wählrad in einem Bereich von 0 ... 127 an.

3. ▶ Wenn Sie die Tasten *[YES/+]* und *[NO/-]* gleichzeitig drücken, wird die Begleitspur stummgeschaltet.

4. ▶ Drücken Sie die Tasten *[YES/+]* und *[NO/-]* erneut gleichzeitig, um die Begleitspur wieder mitlaufen zu lassen.

## 8.13 Performance Assistant

Der „Performance Assistant“ ist eine Spielhilfe, mit der Sie verschiedene Instrumente auf der Klaviatur simulieren können.



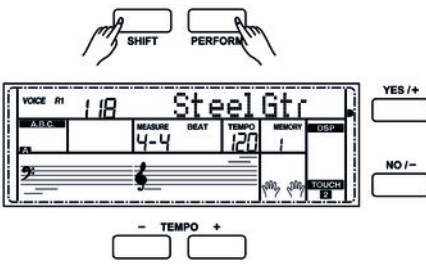

1. ➤ Drücken Sie gleichzeitig die Tasten [SHIFT] und [PERFORM], um die Spielhilfe zu aktivieren.

Standardmäßig wird der Modus GUITAR aktiviert. Wählen Sie mit den Tasten [YES/+] und [NO/-] oder dem Wählrad eine Stimme aus.

2. ➤ Passen Sie das Tempo mit den Tasten [TEMPO +] und [Tempo -] an.

3. ➤ Passen Sie die Taktart wie unter [Kapitel 7.2.13 „Taktart“ auf Seite 29](#) beschrieben an.

## 8.13.1 Modus GUITAR

In diesem Modus können Sie eine Gitarrenstimme auf der Klaviatur simulieren. Die Übersicht zeigt die verschiedenen Spielbereiche.



### Akkordbereich A

Dieser Bereich umfasst die Tasten A0 bis B3 der Klaviatur.

Der Akkord-Typ wird im Display angezeigt. Der Grundton des Gitarrenakkords erklingt.

### Bereich B1

Dieser Bereich umfasst die weißen Tasten C4 bis B4 der Klaviatur.

Sobald der Akkord-Typ im Display angezeigt wird, können Sie mit den weißen Tasten in diesem Bereich verschiedene Figuren aus gebrochenen Akkorden spielen. Sie haben während des Spielens auch die Möglichkeit, den im Akkordbereich angespielten Akkord zu variieren.

### Bereich B2

Dieser Bereich umfasst die weißen Tasten C5 bis A6 der Klaviatur.

Sobald der Akkord-Typ im Display angezeigt wird, können Sie mit den weißen Tasten in diesem Bereich eine Solospur spielen. Sie haben während des Spielens auch die Möglichkeit, den im Akkordbereich angespielten Akkord zu variieren.

### Rhythmusbereich C

Dieser Bereich umfasst die weißen Tasten C6 bis G6 der Klaviatur.

Sobald der Akkord-Typ im Display angezeigt wird, können Sie mit den weißen Tasten in diesem Bereich eine Rhythmusspur spielen. Sie haben während des Spielens auch die Möglichkeit, den im Akkordbereich angespielten Akkord zu variieren.

### Lagenwechsel D

Taste C7. Drücken Sie diese Taste, um in eine höhere Lage zu wechseln.

Mit den Tasten A6 bzw. B6 haben Sie die Möglichkeit, eine Phrase mit einem passenden Ending abzuschließen.

Mit den schwarzen Tasten der Bereiche B1 und B2 erzeugen Sie beim Spielen verschiedene Hall-Effekte.



### 8.13.2 Modus PIANO

Wechseln Sie nach dem Aktivieren der Spielhilfe mit den Tasten [YES/+] bzw. [NO/-] oder dem Wähler in den Modus PIANO.

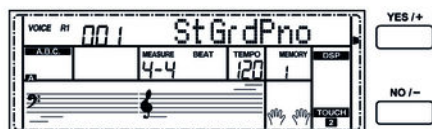

In diesem Modus erklingt der gesamte Tastaturbereich mit der Klavierstimme. Die Übersicht zeigt die verschiedenen Spielbereiche.



Spielen Sie im Bereich A die Grundakkorde und in den Bereichen B und C eine Begleitmelodie.

Mit den Tasten A6, B6 und C7 haben Sie die Möglichkeit, eine Phrase mit einem passenden Ending abzuschließen.

### 8.13.3 Modus TRADITIONELLE CHINESISCHE INSTRUMENTE

Wechseln Sie nach dem Aktivieren der Spielhilfe mit den Tasten [YES/+] bzw. [NO/-] oder dem Wähler in den Modus TRADITIONELLE CHINESISCHE INSTRUMENTE.



In diesem Modus können Sie fünf verschiedene traditionelle chinesische Instrumente simulieren: „Gu Zheng“, „Pi Pa“, „San Xian“, „Yang Qin“ und „Zhong Ruan“. Die Übersicht zeigt die verschiedenen Spielbereiche.



Spielen Sie im Bereich A die Grundakkorde und in den Bereichen B und C eine Begleitmelodie.

#### Gu Zheng

Wechseln Sie mit der Taste C7 in den Modus Fast-Arpeggio. Die 21 Tasten von C4 bis B6 simulieren dann die Saiten der Gu Zheng mit folgender Stimmung: C, D, E, G, A, c1, d1, e1, g1, a1, c2, d2, e2, g2, a2, c3, d3, e3, g3, a3, c4. Drücken Sie erneut die Taste C7, um den Modus zu verlassen.

## 8.14 Akkorderkennung

Standardmäßig ist die Funktion „Auto Bass Chord“ ausgeschaltet. Drücken Sie die Taste [CHORD MODE], um diese „A.B.C.“-Funktion zu aktivieren. Der Tastaturbereich links vom Splitpunkt ist bereits als Akkordbereich bekannt. Wenn Sie nun einen Akkord spielen, ertönen die Bass- und die Akkordstimmen gemeinsam.





Da die A.B.C.-Akkorderkennung auf dem Akkordgrundton basiert, können einige Akkorde, die nach dem Akkordverzeichnis gespielt werden könnten, nicht von A.B.C. erkannt werden, so z.B. B6, B<sub>b</sub>6, B<sub>b</sub>6(9), B6(9), B<sub>aug</sub>, B<sub>b</sub>aug, B<sub>b</sub>m6, Bm6, A<sub>dim</sub>7, B<sub>b</sub>dim7, Bdim.

## Zwei Arten, einen Akkord zu erkennen: Einfinger- und Mehrfingermodus

Falls der gespielte Akkord entsprechend der nachstehenden Abbildung für Mehrfingerakkorde gegriffen wird, wird er als „Mehrfingerakkord“ erkannt. Wenn nicht, wird ein „Einfingerakkord“ erkannt.

### ■ Einfingerakkorde

Mit dieser Methode können Sie innerhalb der Möglichkeiten der Begleitautomatik mit nur einem, zwei oder drei Fingern Akkorde spielen. Hier sind einige Beispiele für Einfingerakkorde (C, Cm, C7 und Cm7) dargestellt.

























	<b>• Einen Dur-Akkord spielen</b> Drücken Sie den Grundton des Akkords.
	<b>• Einen Moll-Akkord spielen</b> Drücken Sie den Grundton zusammen mit der nächsten schwarzen Taste links davon.
	<b>• Einen Dur-Septakkord spielen</b> Drücken Sie den Grundton zusammen mit der nächsten weißen Taste links davon.
	<b>• Einen Moll-Septakkord spielen</b> Drücken Sie den Grundton zusammen mit der nächsten weißen und schwarzen Taste links davon (zusammen 3 Tasten).



Wenn die A.B.C.-Funktion aktiviert ist, drücken Sie die Tasten links vom Splitpunkt. Die Akkorde werden als Einfingerakkorde erkannt.

### ■ Mehrfingerakkorde

Mit dieser Methode können Sie innerhalb der Möglichkeiten der Begleitautomatik Akkorde mit normalem Fingersatz spielen. Hier sind 32 Akkorde am Beispiel von C-Akkorden dargestellt.

0 C 	1 C <sub>6</sub> 	2 C <sub>M7</sub> 	3 C <sub>M7</sub> (#11) 	4 C <sub>M</sub> (9) 	5 C <sub>M7</sub> (9) 
6 C <sub>6</sub> (9) 	7 C <sub>aug</sub> 	8 C <sub>m</sub> 	9 C <sub>m6</sub> 	10 C <sub>m7</sub> 	11 C <sub>m7</sub> (b5) 
12 C <sub>m</sub> (9) 	13 C <sub>m7</sub> (9) 	14 C <sub>m7</sub> (11) 	15 C <sub>m</sub> M <sub>7</sub> 	16 C <sub>m</sub> M <sub>7</sub> (9) 	17 C <sub>dim</sub> 
18 C <sub>dim7</sub> 	19 C <sub>7</sub> 	20 C <sub>7sus4</sub> 	21 C <sub>7</sub> (b5) 	22 C <sub>7</sub> (9) 	23 C <sub>7</sub> (#11) 
24 C <sub>7</sub> (b13) 	25 C <sub>7</sub> (b9) 	26 C <sub>7</sub> (13) 	27 C <sub>7</sub> (#9) 	28 C <sub>M7aug</sub> 	29 C <sub>7aug</sub> 
30 C <sub>sus4</sub> 	31 C <sub>1+2+5</sub> 	Die Töne in Klammern sind optional; die Akkorde werden auch ohne sie erkannt.			

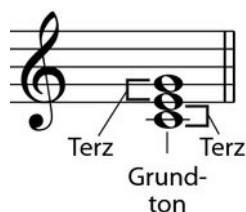

Dur-Terz - 4 Halbtöne



Moll-Terz - 3 Halbtöne

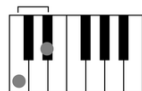

■ Grundsätzliches über Akkorde

Ein Akkord besteht aus drei oder mehr gemeinsam gespielten Noten. Der am häufigsten verwendete Akkord ist der Dreiklang, der aus drei Noten besteht: Grundton, Terz und Quinte der entsprechenden Tonleiter. Der C-Dur-Akkord beispielsweise wird aus den Noten C (Grundton), E (der dritten Note der C-Dur-Tonleiter) und G (der fünften Note der C-Dur-Tonleiter) gebildet. Im gezeigten C-Dur-Akkord ist die unterste Note der Grundton (dies ist die Grundform des Akkords - wenn Sie andere Töne des Akkords als unterste Note spielen, nennt man dies „Akkordumkehrung“). Der Grundton ist der zentrale Klang des Akkords, auf dem die anderen Akkordnoten aufbauen. Der Abstand (Intervall) zwischen den Nachbarnoten und dem Grundton legt fest, ob das Ergebnis eine Terz in Dur oder Moll wird.

■ Akkordaufbau

Das untere Intervall in unserem Dreiklang (zwischen Grundton und Terz) entscheidet, ob das Ergebnis ein Dur- oder Moll-Dreiklang wird. Darüber hinaus können wir die höchste Note um einen Halbtonschritt auf- oder abwärts bewegen, um zwei zusätzliche Akkorde zu erzeugen.

Dabei bleibt die Grundcharakteristik des Dreiklangs erhalten, selbst wenn wir die Reihenfolge der Noten ändern, um unterschiedliche Umkehrungen zu erzeugen. Aufeinander folgende Akkorde können in einer Akkordabfolge weich miteinander verbunden werden, z.B. durch die Wahl geeigneter Akkordumkehrungen (auch „Voicings“ genannt).

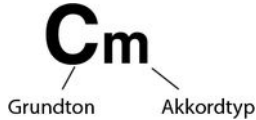

<p>Dur-Akkord</p>	<p>Moll-Akkord</p>	<p>Übermäßiger Akkord</p>	<p>Verminderter Akkord</p>
-------------------	--------------------	---------------------------	----------------------------

■ Akkordbezeichnungen

Akkordbezeichnungen geben Ihnen Aufschluss über alles, was Sie über einen Akkord wissen müssen. Durch die Akkordbezeichnung kennen Sie den Grundton, wissen, ob es sich um einen Dur-, Moll- oder verminderten Akkord handelt, ob eine große oder verminderte Septime benötigt wird und welche Veränderungen oder Spannungen verwendet werden - alles auf einen Blick.

■ Einige Akkordtypen

<p>Quartvorhalt</p>	<p>Kleiner Dur-Sept-Akkord</p>	<p>Großer Moll-Sept-Akkord</p>	<p>Großer Dur-Sept-Akkord</p>
<p>Kleiner Moll-Sept-Akkord</p>	<p>Kleiner Dur-Sept-Akkord, verminderte Quinte</p>	<p>Kleiner Moll-Sept-Akkord, verminderte Quinte</p>	<p>Kleiner Sept-Akkord mit Quartvorhalt</p>

## 8.15 Historische Stimmungen

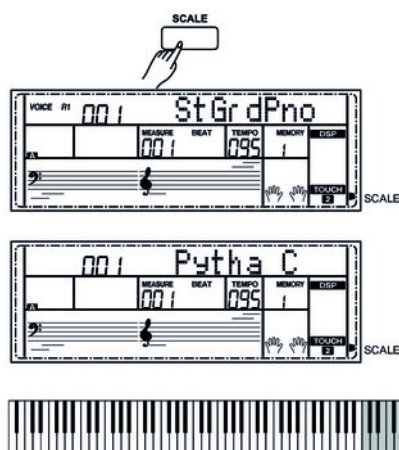

Mit dieser Funktion können Sie mit verschiedenen historischen Stimmungen experimentieren, wenn Sie bestimmte Musikrichtungen spielen, die nicht auf Grundlage der gleichstufigen Stimmung komponiert wurden.

1. ➤ Drücken Sie die Taste [SCALE], um in den Modus Historische Stimmungen zu wechseln. Die Anzeige „SCALE“ leuchtet.
2. ➤ Halten Sie die Taste [SCALE] gedrückt, um die Auswahl der historischen Stimmungen zu öffnen.

Sobald die Anzeige „SCALE“ blinkt, können Sie mit den Tasten [YES/+] und [NO/-] eine der folgenden Einstellungen wählen: Pythagoras, Rein Dur, Rein Moll, Mittelton, Werckmeister oder Kirnberger.

3. ➤ Wählen Sie mit den Pianotasten C7 ... B7 den Grundton der gewählten Stimmung.
4. ➤ Drücken Sie erneut [SCALE], um den Modus „Historische Stimmungen“ zu verlassen.

## 8.16 One Touch Setting

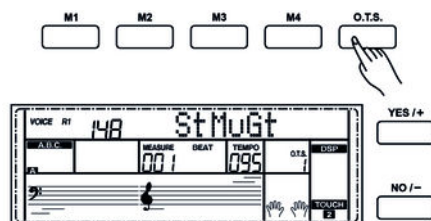

One Touch Setting (O.T.S. oder Ein-Tasten-Bedienung) ist eine komfortable Funktion, die Ihnen das sofortige Umkonfigurieren aller Einstellungen mit nur einem einzigen Tastendruck ermöglicht. Dabei handelt es sich um rhythmusbezogene Zusammenstellungen von Instrumentenstimmungen. Mit dieser Funktion können vier Parameter-typen (M1 bis M4) geladen werden.

1. ➤ Drücken Sie die Taste [O.T.S.], um diesen Modus zu starten. Drücken Sie eine der Tasten [M1] bis [M4], dann lädt das Gerät die entsprechenden Parameter-typen, die zum aktuellen Style passen. Der A.B.C.-Modus wird dabei automatisch eingeschaltet.
2. ➤ Drücken Sie eine der Tasten [M1] bis [M4], die die von Ihnen gewünschten Einstellungen bereitstellt.
3. ➤ Drücken Sie erneut die Taste [O.T.S.], um den O.T.S.-Modus zu beenden.
4. ➤ Die im O.T.S. gespeicherten Standard-Parameter sind:
  - Stimme R1, R2, L ein/aus
  - Wechsel Stimme R1, R2, L
  - Lautstärke R1, R2, L
  - Choruspegel Stimme R1, R2, L
  - Hallpegel Stimme R1, R2, L

## 8.17 Aufnahme, Wiedergabe, Löschen

Mit dem Digitalpiano können Sie drei eigene Stücke aufnehmen, die je sechs Spuren enthalten (eine Begleitspur und fünf Melodiespuren).

### 8.17.1 Stück aufnehmen

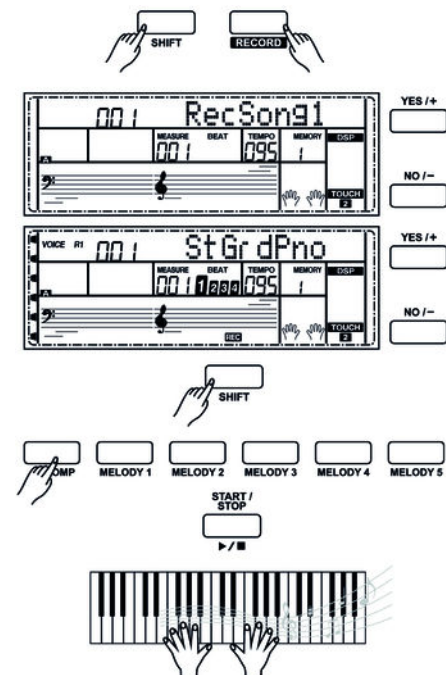

1. ➤ Drücken Sie gleichzeitig die Tasten [SHIFT] und [RECORD], um einen Speicherplatz auswählen zu können. Das Display zeigt „RecSong1“ und den aktuellen Speicherplatz.
2. ➤ Wählen Sie mit den Tasten [+ / YES] bzw. [- / NO] oder dem Wählrad einen freien Speicherplatz für die Aufnahme.
3. ➤ Aufnahmebereitschaft

Drücken Sie erneut die Tasten [SHIFT] und [RECORD], um den Aufnahmemodus zu aktivieren. Im Display leuchtet „REC“ auf. Gleichzeitig wird automatisch eine freie Spur zur Aufnahme ausgewählt und die zugehörige Spuranzeige ([MELODY 1] bis [MELODY 5] bzw. [ACCOMP]) blinkt. Die Spuren werden in der Reihenfolge [MELODY 1] bis [MELODY 5], [ACCOMP] ausgewählt. Wenn keine freie Spur mehr vorhanden ist, wird [MELODY 1] ausgewählt. Drücken Sie eine der Tasten [MELODY 1] bis [MELODY 5] bzw. [ACCOMP] zur Auswahl der Spur, auf der Sie aufnehmen möchten.

4. ➤ Aufnahme starten

Drücken Sie die Taste [START/STOP] oder eine der Pianotasten, um die Aufnahme zu starten.



Wenn Sie die Aufnahme starten, werden eventuell vorhandene Daten auf der ausgewählten Spur überschrieben.

5. ➤ Spuren auswählen

Beim Auswählen der Spuren können die Tasten drei unterschiedliche Zustände annehmen: Sie blinken, leuchten oder sind aus.

- Eine **blinkende** Taste zeigt an, dass die Spur für die Aufnahme ausgewählt wurde.
- Eine **leuchtende** Taste zeigt an, dass sich auf dieser Spur bereits Aufnahmen befinden. Diese Daten werden bei der Aufnahme auf einer anderen Spur wiedergegeben.
- Bleibt eine Taste **aus**, befinden sich keine Daten auf dieser Spur oder es sind Daten vorhanden, die aber nicht bei einer Aufnahme wiedergegeben werden sollen.

Drücken Sie eine der Tasten [MELODY 1] bis [MELODY 5] bzw. [ACCOMP], um die gewünschte Spur auszuwählen. Die zugehörige Spur wird dann mit dem oben beschriebenen Zustand beschaltet.



- Sie können jeweils nur eine Melodiespur aufnehmen. Allerdings können Sie die Begleitspur gleichzeitig mit einer der Melodiespuren aufnehmen.
- Ein Style kann nur aufgenommen werden, wenn er durch die Taste [ACCOMP] aktiviert ist.



**6.** Aufnahme beenden

Drücken Sie erneut die Tasten *[SHIFT]* und *[RECORD]*, um die Aufnahme zu beenden. Falls Sie eine Begleitspur aufnehmen, drücken Sie die Taste *[INTRO/ENDING]*, um die Aufnahme nach dem Ending-Teil zu beenden. Die Aufnahme stoppt automatisch, wenn der Speicher voll ist. In diesem Fall erscheint „Rec\_Full“ im Display.

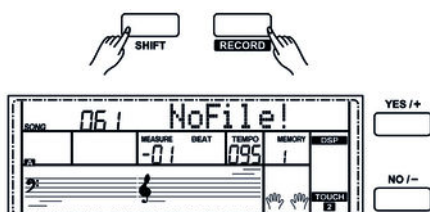
**8.17.2 Aufnahme wiedergeben**

- 1.** Drücken Sie nach der Aufnahme gleichzeitig die Tasten *[SHIFT]* und *[RECORD]*. Das Digitalpiano wechselt in den Song-Modus, die letzte Aufnahme wird automatisch als Schleife abgespielt.
- 2.** Drücken Sie die Taste *[SONG]*, um alle Stücke als Endlosschleife wiederzugeben bzw. wählen Sie mit den Tasten *[+ / YES]* und *[- / NO]* ein bestimmtes Stück zur Wiedergabe aus.
- 3.** Drücken Sie die Taste *[PLAY/STOP]*, um die Wiedergabe zu beenden.

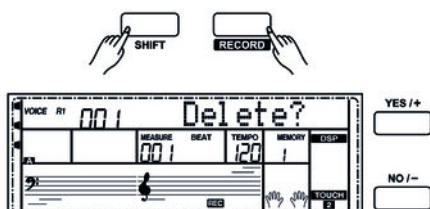

Wenn keine Aufnahme existiert und Sie die Taste *[PLAY/STOP]* drücken, erscheint kurz „NoFile!“ im Display.

**8.17.3 Aufnahme löschen**

- 1.** Einzelne Sektionen der aktuellen Aufnahme löschen  
Halten Sie die Tasten *[SHIFT]* und *[RECORD]* für zwei Sekunden gleichzeitig gedrückt. Drücken Sie gleichzeitig *[SHIFT]* und *[ACCOMP]* oder *[MELODY 1 ... 5]*, um die Begleit- oder eine der Melodiespuren der Aufnahme zu löschen. Die Anzeige der ausgewählten Spur leuchtet im Display. Auf dem Display erscheint die Sicherheitsabfrage „Delete?“. Bestätigen Sie mit *[+ / YES]*.
- 2.** Einzelne Aufnahme löschen  
Wählen Sie im Song-Modus mit den Tasten *[+ / YES]* bzw. *[- / NO]* die Aufnahme aus, die Sie löschen möchten. Bestätigen Sie die Sicherheitsabfrage mit *[+ / YES]*. Mit *[- / NO]* brechen Sie den Löschvorgang ab.
- 3.** Alle Aufnahmen löschen  
Schalten Sie das Digitalpiano aus. Drücken Sie gleichzeitig die Tasten *[RECORD]* und *[SONG]* und schalten Sie das Digitalpiano wieder ein. Alle eigenen Aufnahmen werden ohne Sicherheitsabfrage gelöscht.

## 8.18 Speicher

Im Speicher des Digitalpianos können Sie 32 Bedienfeldkonfigurationen ablegen, die Sie bei Bedarf jederzeit abrufen können.

### 8.18.1 Speicherbänke

Insgesamt stehen acht Speicherbänke mit jeweils vier Speicherplätzen (M1 bis M4) zur Verfügung.

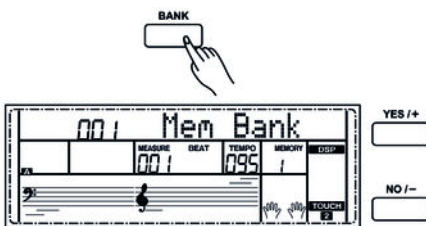

1. ➤ Drücken Sie die Taste [BANK]. Im Display erscheint „Mem Bank“.
2. ➤ Mit dem Wählrad oder den Tasten [+ / YES] bzw. [- / NO] können Sie die gewünschte Speicherbank auswählen.

### 8.18.2 Parameter speichern/laden

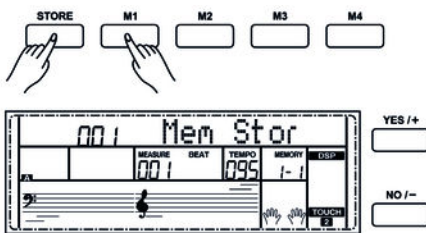

1. ➤ Halten Sie die Taste [STORE] gedrückt und drücken Sie gleichzeitig eine der Tasten [M1] bis [M4]. Die aktuellen Einstellungen werden dann in dem jeweiligen Speicherplatz (M1 bis M4) abgelegt. Bitte beachten Sie, dass dabei zuvor dort gespeicherte Daten gelöscht werden.
2. ➤ Drücken Sie eine der Tasten [M1] bis [M4]. Die gespeicherten Einstellungen werden dann aus dem entsprechenden Speicher geladen und die aktuellen Einstellungen dadurch ersetzt.

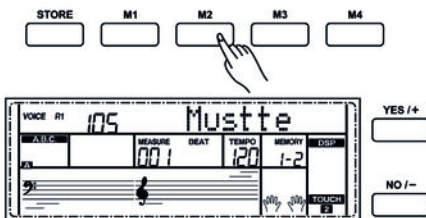

Im Modus O.T.S. können keine Einstellungen aus dem Gerätespeicher geladen werden.

### 8.18.3 Sperrfunktion

Mit der Sperrfunktion können Sie verhindern, dass die aktuellen Einstellungen des Digitalpianos für Rhythmus und Geschwindigkeit mit gespeicherten Einstellungen überschrieben werden.



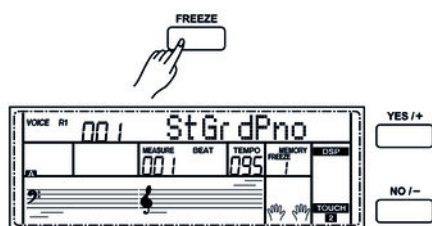

1. ➤ Drücken Sie die Taste *[FREEZE]*, um die Sperrfunktion zu aktivieren. Die Anzeige „FREEZE“ leuchtet im Display auf.
2. ➤ Drücken Sie erneut die Taste *[FREEZE]*, um die Sperrfunktion zu deaktivieren. Die Anzeige „FREEZE“ erlischt.

## 8.19 Song-Album

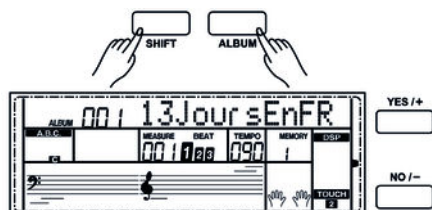

- Das Digitalpiano bietet ein Song-Album mit insgesamt 120 gespeicherten Stücken. Beim Aufrufen eines Songs aus dem Album werden automatisch alle relevanten Begleitparameter geladen.
1. ➤ Drücken Sie gleichzeitig die Tasten *[SHIFT]* und *[FUNCTION +/-]*, um das Song-Album zu öffnen.
  2. ➤ Wählen Sie mit den Tasten *[+/YES]* bzw. *[-/NO]* den gewünschten Song.
  3. ➤ Drücken Sie zum Schließen des Song-Albums eine der Direktwahltasten *[VOICE]* oder *[STYLE]*.

## 8.20 Akkordverzeichnis

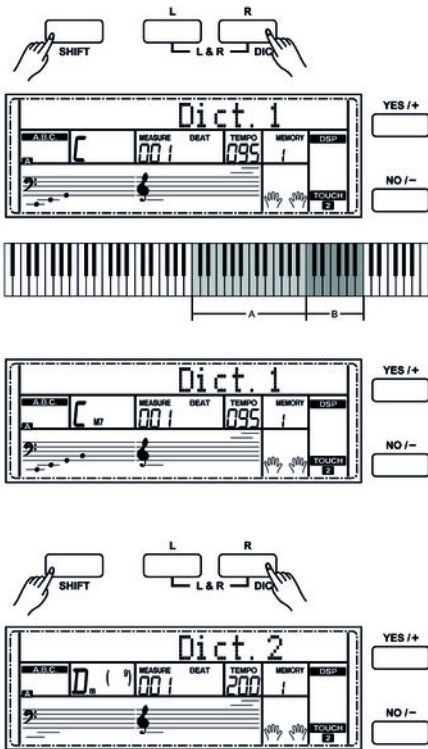

Das Akkordverzeichnis ist im Wesentlichen ein eingebautes „Akkordbuch“, das Ihnen dabei hilft die Töne eines Akkords nachzuschlagen, wenn Sie z.B. nur die Akkordbezeichnung kennen, aber nicht wissen, wie er gespielt wird.

### 1. DICT 1 (Akkord-Lernmodus)

Drücken Sie gleichzeitig die Tasten *[SHIFT]* und *[DICT.]*, um den Modus „*DICT.1*“ aufzurufen. In diesem Modus werden die Tasten ab C4 dazu genutzt, den Akkordtyp, und die Tasten ab C6, den Grundton zuzuweisen. Wenn Sie die Tasten für den Akkordtyp und den Grundton betätigt haben, erscheinen im Display die Bezeichnung des Akkords und die einzelnen Noten im Notensystem.

Wenn Sie z. B. einen Cm7-Akkord spielen wollen, drücken Sie die Taste C6 (Grundton C im Cm7-Akkord). Es erklingt kein Ton, aber der Grundton erscheint im Display.

Drücken Sie die Taste A4 (Akkordtyp für Moll-Septim-Akkord „m7“). Es erklingt kein Ton, aber die Bezeichnung des Akkords und die Noten, die Sie für den angegebenen Akkord spielen müssen, erscheinen im Display.

### 2. DICT 2 (Akkord-Testmodus)

Drücken Sie erneut gleichzeitig die Tasten *[SHIFT]* und *[DICT.]*, um den Modus „*DICT.2*“ aufzurufen. Im Display erscheint die per Zufallsgenerator erzeugte Bezeichnung eines Akkords, nicht aber dessen einzelnen Töne im Notensystem. Wenn Sie innerhalb von drei Sekunden den richtigen Akkord spielen, erscheint die nächste per Zufallsgenerator erzeugte Akkordbezeichnung. Wenn dies nicht passiert, erscheinen die einzelnen Töne des Akkords im Notensystem automatisch im Display.

Im Akkordverzeichnis werden die 12 Grundtöne und 24 Akkordtypen wie folgt dargestellt:

Tastenbezeichnung	Grundton	Tastenbezeichnung	Grundton
C6	C	F#6	F#/G <sub>b</sub>
C#6	C#/D <sub>b</sub>	G6	G
D6	D	A <sub>b</sub> 6	G#/A <sub>b</sub>
E <sub>b</sub> 6	D#/E <sub>b</sub> 6	A6	A
E6	E	B <sub>b</sub> 6	A#/B <sub>b</sub>
F6	F	B6	B

Tastenbezeichnung	Akkordtyp	Tastenbezeichnung	Akkordtyp
C4	M	C5	7 <sub>b</sub> 9
C <sup>#</sup> 4	M(9)	C <sup>#</sup> 5	7(9)
D4	6	D5	7( <sup>#</sup> 9)
E <sub>b</sub> 4	mM7	E <sub>b</sub> 5	7 <sub>b</sub> 13
E4	M7	E5	7(13)
F4	m	F5	7( <sup>#</sup> 11)
F <sup>#</sup> 4	m(9)	F <sup>#</sup> 5	dim7
G4	m6	G5	dim
A <sub>b</sub> 4	m7(9)	A <sub>b</sub> 5	7aug
A4	m7	A5	aug
B <sub>b</sub> 4	m7 <sub>b</sub> 5	B <sub>b</sub> 5	7sus4
B4	7	B5	sus4

## 8.21 MIDI-Funktion



MIDI steht für Musical Instrument Digital Interface und ist die Standardschnittstelle zwischen einem Computer und elektronischen Instrumenten.

Über die MIDI- und die USB-Schnittstellen des Digitalpianos können Sie MIDI-Daten mit anderen MIDI-fähigen Geräten austauschen.

## 8.22 USB-Verbindung

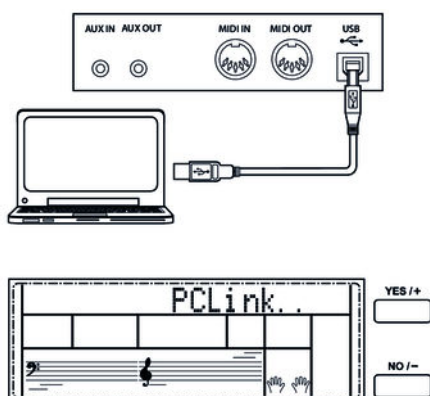

Starten Sie zunächst Ihren Computer. Verbinden Sie den USB-Anschluss auf der Rückseite des Digitalpianos über ein Standard-USB-Kabel (nicht im Lieferumfang enthalten) mit dem USB-Anschluss an Ihrem Computer. Schalten Sie anschließend das Digitalpiano ein.

Nach einem erfolgreichen Verbindungsaufbau zeigt das Display des Digitalpianos „PCLink“.

Nun haben Sie die Möglichkeit, von Ihrem Computer bis zu drei MIDI-Files als Benutzer-Songs auf das Digitalpiano zu laden oder eigene Styles und Aufnahmen extern zu sichern.

Für weitere Anwendungen benötigen Sie ggf. eine geeignete Software zum Aufnehmen und Bearbeiten von Musik (nicht im Lieferumfang enthalten).

## 9 Fehlerbehebung

Problem	Mögliche Ursachen und Lösungen
Beim Ein- und Ausschalten des Digitalpianos ertönt ein „Plopp“-Geräusch aus den Lautsprechern.	Das ist normal. Kein Grund zur Beunruhigung.
Beim Spielen auf der Tastatur ist kein Ton zu hören.	Sorgen Sie dafür, dass der Lautstärkeregler entsprechend eingestellt ist. Prüfen Sie, ob ein Kopfhörer im Kopfhörerausgang 2 angeschlossen ist. Bei angeschlossenem Kopfhörer werden die Lautsprecher des Digitalpianos stummgeschaltet.
Bei Benutzung eines Mobiltelefons treten Störungen auf.	Die Benutzung eines Mobiltelefons in der Nähe des Digitalpianos kann Interferenzen verursachen. Um das zu verhindern, schalten Sie das Mobiltelefon ab oder benutzen Sie es nur in entsprechender Entfernung.

## 10 Voice-Liste

Nr.	Name	LCD Name	Nr.	Name	LCD Name
<b>Piano</b>			030	Velocity Crossfade Electric Piano	VeCrosEP
001	Stereo Grand Piano	StGrdPno	031	Layered Electric Piano 1	LayerEp1
002	Acoustic Grand Piano (wide) 1	GrandPnW	032	Layered Electric Piano 2	LayerEp2
003	Acoustic Grand Piano (dark)	GrandPnD	033	Nylon Electric Piano	NylonEP
004	Octave Piano 1	OctPno1	034	Warm Electric Piano	WarmEp
005	Octave Piano 2	OctPno2	035	Grand Harpsichord	GraHarps
006	Piano & Strings	Pno&Str	036	Harpsichord 1	Harpsi
007	Piano & Choir	Pno&Cho	037	Harpsichord 2	Harpsi2
008	Acoustic Grand Piano	GrandPno	038	Harpsichord (wide)	HarpsiW
009	Stereo Bright Piano	StBrtPno	039	Harpsichord (octave mix) 1	HarpsiO
010	Bright Acoustic Piano	BritePno	040	Harpsichord Release	HarpsiR
011	Bright Acoustic Piano (wide) 1	BritePnW	041	Harpsichord (with key off)	HarpsiOf
012	Chorus Piano	ChoruPno	042	Clavi 1	Clavi
013	Electric Grand Piano	E.Grand	043	Clavi 2	Clavi2
014	Electric Grand Piano (wide)	E.GrandW	044	Clavi (wide) 1	ClaviW1
015	Stereo Honk-Tonk	StHonkTo	045	Clavi (wide) 2	ClaviW2
016	Honky-tonk Piano	HnkyTonk	046	Clavi Wah	ClaviWa
017	Honky-tonk Piano (wide) 1	HnyTonkW	047	Pulse Clavi	PluseClv
018	Stereo Hard Electric Piano	StHarEp	<b>Chromatic Percussion</b>		
019	Detuned Electric Piano 1	DetunEP1	048	Celesta 1	Celesta
020	Detuned Electric Piano 2	DetunEP2	049	Celesta 2	Celesta2
021	Electric Piano 1	E.Piano1	050	Birght Celeasta	BirCelea
022	Electric Piano 2	E.Piano2	051	Celesta & Sine	Celes&Si
023	Electric Piano (wide) 1	EPnoW1	052	Reecho Bell	RechBell
024	Electric Piano (wide) 2	EPnoW2	053	Celesta & Music Box	Celes&MB
025	EP Legend	EPLegend	054	Glockenspiel 1	Glocken
026	EP Phase	EPPHase	055	Glockenspiel 2	Glocken2
027	60's Electric Piano	60'sEP	056	Music Box 1	MusicBox
028	Electric Piano 1 (velocity mix)	E.PnoV1	057	Music Box 2	MusicBo2
029	Electric Piano 2 (velocity mix)	E.PnoV2	058	Music Box 3	MusicBo3

Nr.	Name	LCD Name	Nr.	Name	LCD Name
059	Toy Box	ToyBox	088	Percussive Organ 1	PercOrgn
060	Music Box & Harp	Mbx&Harp	089	Percussive Organ 2	PercOrg2
061	Stereo Vibrapho	StVibes	090	Light Click Organ	LClickOr
062	Rigid Vibraphone	RigiVibe	091	Detuned Percussive Organ	DePerOrg
063	Vibraphone 1	Vibra	092	Stereo Rotary Organ	StRotaOr
064	Vibraphone 2	Vibra2	093	Rock Organ	RockOrgn
065	Vibraphone (wide) 1	VibraW	094	Rotary Organ	RotaOrgn
066	Vibraphone (wide) 2	VibraW2	095	Slow Rotary Organ	SloRotOr
067	Vibraphone & Bell	Bell&Vib	096	Detuned Church Organ	DeChuOrg
068	Marimba 1	Marimba	097	Church Organ 1	ChurOrgn
069	Marimba 2	Marimba2	098	Church Organ 2	ChurOrg2
070	Marimba (wide)	MarimbaW	099	Church Organ (octave mix)	ChurOrgO
071	Stereo Marimba	StMarim	100	Reed Organ	ReedOrgn
072	Marimba & Vibraphone	Mar&Vib	101	Puff Organ	PuffOrgn
073	Xylophone 1	Xylophon	102	Accordion 1	Acordion
074	Xylophone 2	Xylopho2	103	Accordion 2	Acordin2
075	Tubular Bells	TubulBel	104	Accordion 3	Acordin3
076	Church Bell	ChurBell	105	Mustte	Mustte
077	Carillon	Carillon	106	Accord It Solo	AccordSo
078	Dulcimer	Dulcimer	107	Sweet Harmonica	SwetHarm
079	Santur	Santur	108	Harmonica 1	Harmnica
<b>Organ</b>			109	Harmonica 2	Harmnic2
080	Drawbar Organ 1	DrawOrgn	110	Tango Accordion	TangoAcd
081	Drawbar Organ 2	DrawOrg2	111	Acoustic Guitar (nylon) 1	NylonGtr
082	Soft Stereo Drawbar Organ	SfDrawOr	112	Acoustic Guitar (nylon) 2	NylonGt2
083	Mellow Drawbar Organ	MellDrOr	113	Acoustic Guitar (nylon + key off)	NylGtrOf
084	Detuned Drawbar Organ 1	DeDraOrg	114	Ukulele	Ukulele
085	Detuned Drawbar Organ 2	DeDraOr2	115	Velocity Nylon Guitar	NyInGtVe
086	Italian 60's Organ	60'sOrgn	116	Chorus Nylon Guitar	ChoNyGt
087	1970 Percussive Organ	1970PcOr	117	Bright Nylon Guitar	BrNyGt

Nr.	Name	LCD Name	Nr.	Name	LCD Name
118	Acoustic Guitar (steel) 1	SteelGtr	148	Stereo Muted Guitar	StMuGt
119	Acoustic Guitar (steel) 2	SteelGt2	149	Guitar Pinch	GtPinch
120	Steel Guitar with Body Sound	SteelBdy	150	Overdriven Guitar	Ovrdrive
121	Tremolo Steel Guitar	TremGt	151	Distortion Guitar 1	DistGtr
122	Mandolin	Mandolin	152	Distortion Guitar 2	DistGt2
123	12-Strings Guitar	12StrGtr	153	Distortion Guitar (with feedback) 1	FeedbkGt
124	Chorus Steel Guitar	ChoSteGt	154	Distorted Rhythm Guitar	DistRyth
125	Nylon & Steel Guitar	Ny&SteGt	155	5th Distortion	5thDist
126	Stereo Steel Guitar	StSteGt	156	Stereo Distorted Guitar	StDistor
127	Steel Guitar Bend	GtBend	157	Guitar Feedback	GtrFedbk
128	Steel Guitar Harmonics	GtHarm	158	Guitar Harmonics	GtrHarmo
129	Velocity Steel Guita 1	VelSte1	<b>Bass</b>		
130	Velocity Steel Guita 2	VelSte2	159	Acoustic Bass 1	AcoBass
131	Velocity Steel Guita 3	VelSte3	160	Acoustic Bass 2	AcoBass2
132	Electric Guitar (jazz) 1	JazzGtr	161	Jazz Style	JazzSty
133	Electric Guitar (jazz) 2	JazzGt2	162	A.Bass & Mute G.T.	Bs&GtMu
134	Electric Guitar (pedal steel)	PedalGtr	163	Resonant Bass	ResBass
135	Mellow Guitar	MelloGt	164	Wah Bass 1	WahBass1
136	Velocity Jazz Guitar	JazzGtVe	165	Electric Bass (finger) 1	FngrBass
137	Jazz Guitar Detuned	JazzGtDt	166	Electric Bass (finger) 2	FngrBas2
138	Mid Tone Guitar	MidTonGt	167	Electric Bass (finger) 3	FngrBas3
139	Electric Guitar (clean) 1	CleanGtr	168	Finger Slap Bass	FngrSlap
140	Electric Guitar (clean) 2	CleanGt2	169	Wah Finger Bass	WahFnBs
141	Stereo Clean Guitar	StCleGtr	170	Electric Bass (pick) 1	PickBass
142	Velocity Clean Guitar	CleGtVel	171	Electric Bass (pick) 2	PickBas2
143	Electric Guitar (detuned clean)	DetClnGt	172	Mute Pick Bass	MuPkBass
144	Electric Guitar (muted velo-sw)	MutVelGt	173	Fretless Bass 1	Fretless
145	Electric Guitar (muted)	MutedGtr	174	Fretless Bass 2	Fretlss2
146	Electric Guitar (funky cutting)	FunkGt	175	Slap Bass 1	SlapBas1
147	Jazz Man	JazzMan	176	Slap Bass 2	SlapBas2

Nr.	Name	LCD Name	Nr.	Name	LCD Name
177	Slap Bass 3	SlapBas3	206	Pizzicato Strings 1	PizzStr
178	Slap Bass 4	SlapBas4	207	Pizzicato Strings 2	PizzStr2
179	Synth Bass 1	SynBass1	208	Octave Pizzicato	OctoPizz
180	Synth Bass 2	SynBass2	209	Orchestral Harp 1	Harp
181	Synth Bass 3 (resonance)	ResoBass	210	Orchestral Harp 2	Harp2
182	Synth Bass 4 (attack)	AtackBas	211	Yang Chin	YangChin
183	Synth Bass (warm)	WarmBass	212	Timpani 1	Timpani
184	Clavi Bass	ClavBass	213	Timpani 2	Timpani2
185	Hammer	Hammer	<b>Ensemble</b>		
186	Synth Bass (rubber)	RubbBass	214	The Strings	TheStr
187	Attack Pulse	AtackPls	215	String Ensembles 1	Strings1
<b>Strings &amp; Orchestral Instruments</b>			216	String Ensembles 2	Strings2
188	The Violin	TheVin	217	Synth Strings 1	SynStrs1
189	Violin 1	Violin	218	Synth Strings 2	SynStrs2
190	Violin 2	Violin2	219	Synth Strings 3 Synth Strings	SynStrs3
191	Violin (slow attack)	SlViolin	220	Synth Strings 4	SynStrs4
192	Soft Violin	SoftVin	221	Synth Strings 5	SynStrs5
193	Viola 1	Viola	222	Resonant Strings	ResonSt
194	Viola 2	Viola2	223	Stereo Slow Strings	SSlowStr
195	Viola 3	Viola3	224	Slow Strings	SlowStr
196	Cello 1	Cello	225	Strings and Brass	Str&Bras
197	Cello 2	Cello2	226	Legato Strings	LegatStr
198	Celloen 16'	Celloen	227	Orchestra	Orchstr
199	Chamber Music	Chamber	228	Arco Strings	ArcoStr
200	Contrabass 1	Contrabs	229	60's Strings	60'sStr
201	Contrabass 2	Contrbs2	230	1970 Strings	70'Str
202	Tremolo Strings 1	TremStr	231	Solo Strings	SoloStr
203	Tremolo Strings 2	TremStr2	232	Choir Aahs 1	ChoirAah
204	Slow Tremolo Strings 1	SlwTrSt1	233	Choir Aahs 2	ChoirAh2
205	Slow Tremolo Strings 2	SlwTrSt2	234	Choir Aahs 3	ChoirAh3



Nr.	Name	LCD Name	Nr.	Name	LCD Name
235	Stereo Choir Aahs	StChoir	264	Stereo French Horn	StFrHorn
236	Strings & Choir	StrChoir	265	Horn Orchestra	5thHornO
237	Humming	Humming	266	Brass Section 1	Brass
238	Voice Oohs	VoiceOoh	267	Brass Section 2 (octave mix)	Brass2
239	Analog Voice	AnaVoice	268	Brass Section 3	Brass3
240	Synth Voice	SynVoice	269	Brass Section 4	Brass4
241	Bass Hit Plus	BassHit	270	Brass Section 5	Brass5
242	Orchestra Hit 1	OrchHit	271	Brass Swell	BrasSwel
243	Orchestra Hit 2	OrchHi2	272	Brass Band	BrasBand
244	Euro Hit	EuroHit	273	Bright Brass Section	BrBraSec
245	6th Hit	6thHit	274	Mute Brass Ensemble	MuteEns
<b>Brass</b>			275	Sforzato Brass	SfrzBras
246	Trumpet 1	Trumpet	276	Brass & Strings	Bras&Str
247	Trumpet 2	Trumpet2	277	Synth Brass 1	SynBras1
248	Trumpet 3	Trumpet3	278	Synth Brass 2	SynBras2
249	Dark Trumpet Soft	DarkTrp	279	Synth Brass 3	SynBras3
250	Sweet Trumpet	SweetTp	280	Synth Brass 4	SynBras4
251	Wah Trumpet	WahTp	281	Analog Synth Brass 1	AnaBras1
252	Trombone 1	Trombone	282	Analog Synth Brass 2	AnaBras2
253	Trombone 2	Trmbone2	283	Jump Brass	JumpBras
254	Bright Trombone	BritBone	284	Octave Synth Brass	SynBraOc
255	Strings & Trombone	Str&Trb	285	Synth Brass & Strings 1	SyBr&St1
256	Tuba 1	Tuba	286	Synth Brass & Strings 2	SyBr&St2
257	Tuba 2	Tuba2	287	Echo Brass	EchoBr
258	Soft Tuba	SoftTuba	<b>Reed</b>		
259	Muted Trumpet 1	MuteTrp1	288	Soprano Sax 1	SprnoSax
260	Muted Trumpet 2	MuteTrp2	289	Soprano Sax 2	SprnSax2
261	French Horn 1	FrHorn	290	Soprano Sax Soft	SopSaxSf
262	French Horn 2 (warm)	FrHorn2	291	Slow Soprano Sax	SlSopSax
263	French Horn 3	FrHorn3	292	Sweet Soprano Sax	SweSpSax

Nr.	Name	LCD Name	Nr.	Name	LCD Name
293	Alto Sax	AltoSax	321	Square	Square
294	Soft Alto Sax	SoftAlto	322	Lead 1b (sine)	SineLead
295	Super Alto Sax	SuprAlto	323	Square Lead 1	SquarLd1
296	Tenor Sax 1	TenorSax	324	Lead 1a (square 2)	SquarLd2
297	Tenor Sax 2	TenoSax2	325	Lead 2a (sawtooth 2)	SawLead2
298	Baritone Sax	BariSax	326	Lead 2d (sequenced analog)	SquAnaLd
299	Sweet Oboe	SwetOboe	327	Lead 2 (sawtooth)	SawLead1
300	Oboe 1	Oboe	328	Lead 2b (saw + pulse)	SawPlsLd
301	Oboe 2	Oboe2	329	Lead 2c (double sawtooth)	DubSawLd
302	English Horn 1	EngHorn	330	Lead 3 (calliope)	CaliopLd
303	English Horn 2	EngHorn2	331	Lead 4 (chiff)	ChiffLd
304	Woodwinds	Woodwind	332	Lead 5 (charang)	CharanLd
305	Bassoon 1	Bassoon	333	Lead 5a (wire lead)	WireLead
306	Bassoon 2	Basson2	334	Lead 6 (voice)	VoiceLd
307	Clarinet 1	Clarinet	335	Lead 7 (fifths)	FifthsLd
308	Clarinet 2	Clarine2	336	Lead 8 (bass + lead)	BassLead
<b>Pipe</b>			337	Lead 8a (soft wrl)	SftWrlLd
309	Piccolo	Piccolo	<b>Synth Pad</b>		
310	Flute	Flute	338	Pad 1 (new age)	NewAgePd
311	Sweet Flute	SwetFlut	339	Slow Square	SlowSqu
312	Recorder	Recorder	340	New Year Pad	NewYrPd
313	Sweet Pan Flute	SwPanFu	341	Pad 2 (warm)	WarmPad
314	Pan Flute	PanFlute	342	PWM Pad	PWMPad
315	Blown Bottle	Bottle	343	Pad 2a (sine pad)	SinePad
316	Shakuhachi	Shakhchi	344	Horn Pad	HornPad
317	Whistle 1	Whistle	345	Pad 3 (polysynth) 1	PolySyPd
318	Whistle 2	Whistle2	346	Click Pad	ClickPd
319	Ocarina	Ocarina	347	Analog Pad	AnaloPad
<b>Synth Lead</b>			348	Poly Pad	PolyPad
320	Lead 1 (square)	SquareLd	349	Pad 4 (choir)	ChoirPad

Nr.	Name	LCD Name	Nr.	Name	LCD Name
350	Pad 4a (itopia)	ItopiaPd	378	Shamisen	Shamisen
351	Pad 5 (bowed) 1	BowedPad	379	Koto	Koto
352	Pad 6 (metallic) 1	MetalPad	380	Taisho Koto	TaishoKt
353	Pan Pad	PanPad	381	Kalimba	Kalimba
354	Pad 7 (halo) 1	HaloPad	382	Bag Pipe	Bagpipe
355	Pad 7 (halo) 2	HaloPad2	383	Fiddle	Fiddle
356	Pad 8 (sweep) 1	SweepPad	384	Shanai	Shanai
357	Pad 8 (sweep) 2	SweePad2	<b>Percussive</b>		
358	Dipolar Pad	DipolPad	385	Tinkle Bell	TnklBell
359	Rising	Rising	386	Agogo	Agogo
360	Congregate	Congrega	387	Steel Drums	SteelDrum
<b>Synth SFX</b>			388	Woodblock	WoodBlok
361	FX 1 (rain)	FXRain	389	Castanets	Castanet
362	FX 2 (soundtrack)	Soundtrk	390	Taiko Drum	TaikoDum
363	Progenitor	Progenit	391	Concert Bass Drum	ConBasDm
364	FX 3a (synth mallet)	SynMalet	392	Melodic Tom 1	MelodTom
365	FX 3 (crystal)	Crystal	393	Melodic Tom 2 (power)	MeldTom2
366	FX 4 (atmosphere)	Atmosphr	394	Synth Drum	SynDrum
367	Warm Air	WarmAir	395	Rhythm Box Tom	RhythBox
368	FX 5 (brightness)	Bright	396	Electric Drum	ElecDrum
369	FX 6 (goblins)	Goblins	397	Reverse Cymbal	RevCymbal
370	Choir Bell	ChoirBel	<b>SFX</b>		
371	FX 7 (echoes) 1	Echoes	398	Guitar Fret Noise	FretNoiz
372	FX 7a (echo bell) 1	EchoBell	399	Guitar Cutting Noise	GtCtNoiz
373	FX 7b (echo pan)	EchoPan	400	Acoustic Bass String Slap	BsStSlap
374	FX 8 (sci-fi)	Sci-Fi	401	Breath Noise	BrthNoiz
<b>Ethnic Misc.</b>			402	Flute Key Click	FlKeyClk
375	Sitar 1	Sitar	403	Seashore	Seashore
376	Sitar 2 (bend)	Sitar2	404	Rain	Rain
377	Banjo	Banjo	405	Thunder	Thunder

Nr.	Name	LCD Name	Nr.	Name	LCD Name
406	Wind	Wind	436	Gunshot	Gunshot
407	Stream	Stream	437	Machine Gun	MachnGun
408	Bubble	Bubble	438	Lasergun	Lasergun
409	Bird Tweet 1	Tweet	439	Explosion	Explosio
410	Dog	Dog	440	Stereo Piano & Strings Pad	StPn&Str
411	Horse Gallop	HouseGlp	441	Stereo Piano & Choir	StPn&Cho
412	Bird Tweet 2	Tweet2	442	Stereo Piano & Synth Strings	StPn&Syn
413	Sheep	Sheep	443	Stereo Piano & Warm Pad	StPn&Pad
414	Telephone Ring 1	Telephone	444	Stereo Piano & Soft Ep	StPn&Ep
415	Telephone Ring 2	Telphon2	445	FM Electric Piano	FMEp
416	Door Creaking	DoorCrek	446	Digital Piano	DigiPn
417	Door	Door	447	E.Piano & Strings	EP&Str
418	Scratch	Scratch	448	E.Piano & Ac Guitar	EP&Gt
419	Wind Chime	WindChim	449	E.Piano & Vibraphone	Ep&Vib
420	Helicopter	Helicptr	450	E.Piano 2 & Pad	Ep&Pad
421	Car Engine	CarEngin	451	E.Piano 2 & Strings	Ep2&Str
422	Car Stop	CarStop	452	Harpsichord & Stereo Strings	Harps&Str
423	Car Pass	CarPass	453	Music Box & Stereo Strings	Mxb&Str
424	Car Crash	CarCrash	454	Vibraphone & Stereo Strings	Vib&Str
425	Siren	Siren	455	Vibraphone Octave	VibOct
426	Train	Train	456	Vibraphone & Marimba & Kalimba	VibMK
427	Jetplane	Jetplane	457	Marimba & Kalimba	Mar&Kal
428	Starship	Starship	458	Marimba Delay	MarDel
429	Burst Noise	BurtNois	459	Xylophone Octave	XylopOct
430	Applause	Applause	460	Organ & Stereo Strings	Org&Str
431	Laughing	Laughing	461	Stereo Organ & Piano	StOr&Pno
432	Screaming	Scream	462	Rock Organ & Strings	RoOr&Str
433	Punch	Punch	463	Church Organ & Choir	ChuOr&Ch
434	Heart Beat	HeartBet	464	Church Organ & Strings	ChuOr&St
435	Footsteps	Footstep	465	Acoustic Guitar & Flute	Gt&Fl

Nr.	Name	LCD Name	Nr.	Name	LCD Name
466	Acoustic Guitar & Clav	Gt&Cl	<b>Arabic Instruments</b>		
467	24 String Guitar	24Gt	486	Kanoun	Kanoun
468	Steel Guitar & Warm Pad	StGt&Pad	487	Aoud	Aoud
469	Stereo Strings & Horn	StStr&Hn	488	Bouzouk	Bouzouk
470	Orchestra	Orchest	489	Nay	Nay
471	Full Strings 1	FullStr1	490	Mizmar	Mizmar
472	Full Strings 2	FullStr2	<b>Drum Set</b>		
473	Symphonic	Symphon	491	Standard Set	StandSet
474	Stereo Choir & Strings	StCh&Str	492	Room Set	RoomSet
475	Stereo Choir & Steel Guitar	Ch&Gt	493	Power Set	PowerSet
476	3 Trumpet Loose	3Trump	494	Electronic Set	ElectSet
477	Trombone & Stereo Strings	Tb&StStr	495	Analog Set	AnalgSet
478	3 Trombones Loose	3Tromb	496	Jazz Set	JazzSet
479	3 Muted Trumpets Loose	3MuTrumb	497	Brush Set	BrushSet
480	Club Brass	ClubBras	498	Orchestra Set	OrcheSet
481	Brass & Woodwinds	Br&Wood	499	SFX Set	SFXSet
482	Woodwinds & Strings	Wind&Str	500	Arabic Set	ArabiSet
483	Section Woods Small	WoodSma			
484	Pan Flute & Strings Pad	PanFu&St			
485	Koto & Shamisen	Koto&Sh			

## 11 Styles-Liste

Nr.	Name	LCD Name	Nr.	Name	LCD Name
<b>8 BEAT</b>			029	16Beat Modern	16BModr
001	8Beat Piano	8BtPiano	030	16Beat 3	16Beat3
002	8Beat 1	8Beat1	031	Cool Beat	CoolBeat
003	8Beat Shuffle	8BtShufl	032	16Beat Ballad 2	16BtBld2
004	Guitar Pop 1	GtPop1	033	16Beat 4	16Beat4
005	8Beat Hip Hop	8BtHiHop	034	Pop Shuffle	PopShufl
006	8Beat R&B	8BeatR&B	<b>POP</b>		
007	8Beat Pop	8BtPop	035	Pop Rock 1	PopRock1
008	Pop Funk 1	PopFunk1	036	Pop Dance 1	PopDanc1
009	Rhythm & Beat 1	Rhy&Bt1	037	Pop Fusion	PopFusn
010	8Beat Disco 1	8BtDisc1	038	Analog Night 1	AnalgNt1
011	8Beat Rock	8BtRock	039	6/8 Pop	6/8Pop
012	8Beat 2	8Beat2	040	Brit. Pop 1	BritPop1
013	Sweet Beat	SweetBt	041	Brit. Pop 2	BritPop2
014	8Beat Dance	8BtDance	042	Pop Hit	PopHit
015	8Beat Disco 2	8BtDisc2	043	Fusion Shuffle	FusShufl
016	8Beat 3	8Beat3	044	Analog Night 2	AnalgNt2
017	60's 8Beat	60's8Bt	045	Pop Beat	PopBeat
<b>16 BEAT</b>			046	Soft Beat	SoftBeat
018	16Beat 1	16Beat1	047	60's Pop	60'sPop
019	16Beat Funk 1	16BtFuk1	048	Sting Latin	StigLatn
020	16Beat Ballad 1	16BtBld1	<b>BALLAD</b>		
021	16Beat R&B	16BtR&B	049	R&B Ballad 1	R&Bbad1
022	Pop 16Beat 1	Pop16Bt1	050	Guitar Ballad	GtBallad
023	16Beat Funk 2	16BtFuk2	051	Ballad Rcok	BalladRk
024	16Beat Dance	16BDanc	052	Piano Pop	PianoPop
025	16Beat 2	16Beat2	053	Soft Ballad	SoftBald
026	Pop 16Beat 3	Pop16Bt3	054	Natural Ballad	NatuBld
027	Modern 16Beat	Modrn16B	055	Love Ballad	LoveBld
028	16Beat Hot	16BtHot	056	Easy Ballad	EasyBld

Nr.	Name	LCD Name	Nr.	Name	LCD Name
057	Slow Ballad	SlowBald	085	Cha Cha 2	ChaCha2
058	Folk Ballad	FolkBld	086	Beguine 1	Beguine1
059	Pop Ballad 1	PopBld1	087	Beguine 2	Beguine2
060	Pop Ballad 2	PopBld2	088	Rumba 1	Rumba1
061	EP Ballad	EPBallad	089	Samba 1	Samba1
<b>ROCK</b>			090	Samba 2	Samba2
062	Rock	Rock	091	Jive	Jive
063	New Wave	NewWave	092	Fox Trot	FoxTrot
064	Ska	Ska	<b>DANCE</b>		
065	Pop Rock 2	PopRock2	093	Techno 1	Techno1
066	Slow Rock	SlowRock	094	Hip Hop 1	HipHop1
067	70's Rock & Roll	70'sRock	095	Dream Dance	Drmdance
068	Folk Rock	FolkRock	096	House	House
069	Soft Rock	SoftRock	097	Pop Dance 2	PopDanc2
070	Easy Rock	EasyRock	098	Down Beat	DownBeat
071	New Shuffle	NewShufl	099	Progressive	Progress
072	Rock Hip Hop	RkHipHop	100	Rap 1	Rap1
073	Rock&Roll 1	R'N'R1	101	Disco	Disco
074	Rock & Roll 2	R'N'R2	102	Soft Disco	SoftDisc
<b>BALLROOM</b>			103	Disco Party	DscParty
075	Tango 1	Tango1	104	70's Disco	70'sDisc
076	Spain Matador	Matador	105	Club Dance	ClubDanc
077	Twist 1	Twist1	106	Euro Dance	EuroDanc
078	Big Band Fox	BandFox	107	Hip Hop 2	HipHop2
079	Tango 2	Tango2	<b>SOUL &amp; FUNK</b>		
080	Slow Fox	SlowFox	108	Funk 1	Funk1
081	Slow Waltz 1	SlowWlz1	109	Classic Funk	ClasFunk
082	Swing Fox	SwingFox	110	Gospel Swing	GopSwing
083	Salsa 1	Salsa1	111	Gospel	Gospel
084	Cha Cha 1	ChaCha1	112	Funk 2	Funk2

Nr.	Name	LCD Name	Nr.	Name	LCD Name
113	Electric Funk	ElecFunk	141	Bluegrass 1	Bluegrs1
114	Groove Funk	GrooveFk	142	Country 8Beat	Ct8Beat
115	Cool Funky	ColFunky	143	Modern Country	ModernCt
116	Jazz Funk	JazzFunk	144	Country Pop 2	CntyPop2
117	Groove	Groove	145	Bluegrass 2	Bluegrs2
118	Soul	Soul	146	2/4 Country	2/4Cntry
119	Hip Hop Beat	HipHopBt	147	Country Quick Steps	QuickStp
120	R&B	R&B	148	Country Folk	CntyFolk
121	Soul Beat	SoulBeat	149	Country Shuffle	CnyShufl
122	R&B Ballad 2	R&BBld2	<b>LATIN &amp; LATIN DANCE</b>		
<b>SWING &amp; JAZZ</b>			150	Bossa Nova	BosaNov
123	Latin Jazz 1	LatinJz1	151	Latin	Latin
124	Big Band	BigBand	152	New Reggae	NewRegga
125	Dixieland 1	Dixland1	153	Dance Reggae	DanRegga
126	Broadway Big Band	BwayBand	154	Pasodoble	Pasodobl
127	Swing	Swing	155	Lite Bossa	LteBossa
128	Latin Jazz 2	LatinJz2	156	Latin Rock	LatinRck
129	Fusion	Fusion	157	Disco Samba	DscSamba
130	Acid Jazz	AcidJazz	158	Mambo	Mambo
131	Cool Jazz Ballad	CoolJzBd	159	Rumba 2	Rumba2
132	Swing Shuffle	SwingSfl	160	Tikitikita	Tikitkta
133	Big Band Medium	BandMid	161	Lambada	Lambada
134	Dixieland 2	Dixland2	162	Pop Cha Cha 1	PChaCha1
135	Guitar Swing 2	GtSwing2	163	Pop Cha Cha 2	PChaCha2
136	Ragtime	Ragtime	164	Salsa 2	Salsa2
137	Modern Jazz Ballad	MdJzBald	<b>WALTZ &amp; TRADITIONAL</b>		
138	Swing Ballad	SwingBal	165	Waltz	Waltz
139	Orchestra Swing	OrhSwing	166	Old Waltz	OldWaltz
<b>COUNTRY</b>			167	English Waltz	EngWaltz
140	Country Pop 1	CntyPop1	168	German Waltz	GemWaltz



Nr.	Name	LCD Name	Nr.	Name	LCD Name
169	ViennaWaltz	VinaWtz	185	Dangdut	Dangdut
170	Slow Waltz 2	SlwWltz2	186	6/8 Flipper	6/8Flipp
171	Jazz Waltz	JzWaltz	187	New Age	NewAge
172	Polka	Polka	188	Tarantella	Tarantel
173	6/8 March	6/8March	189	Scottish	Scottish
174	German Polka	GerPolka	190	Norteno	Norteno
175	Party Polka	PtyPolka	<b>Arab</b>		
176	Army March	ArmMarch	191	Zarb 6/8	Zarb 6/8
177	March	March	192	Zarb Tempo	ZarbTemp
178	US March	USMarch	193	Bandary	Bandary
179	Musette	Musette	194	Zarb Daf	Zarb Daf
180	Mazurke	Mazurke	195	Pop 4/4	Pop 4/4
<b>World</b>			196	Saidi IR	Saidi IR
181	Enka Ballad	EnkaBald	197	Cifte	Cifte
182	Laendler	Laendler	198	Baladi	Baladi
183	Hawaiian	Hawaiian	199	Masmoudi	Masmoudi
184	Sirtake	Sirtake	200	Wehda	Wehda

## 12 Übungs- und Demostücke

Nr.	Name	LCD Name	Nr.	Name	LCD Name
<b>FOLK &amp; COUNTRY</b>			028	Mov.2 Adagio Non Troppo Piano Sonata No.9 In D	Sonata9
001	Jambalaya	Jambalay	029	Mov.1 Andante Grazioso Piano Sonata No.11 In A (Alla TurSo- nata11ca)	Sonata11
002	Ding! Dong! Merrily On High	DingDong	030	Prelude In C	Prelude
003	Battle Hymne Of The Republic	Battle	031	Chinese Dance	ChDance
004	The Old Gray Mare	GrayMare	032	Emperors Waltz	EmprWalz
005	American Patrol	USPatrol	033		MilMar1
006	Christmas Is Coming	IsComing	034	Symphony No.40	Symphony
007	Sippin`Cider Through A Straw	SCTStraw	<b>JAZZ &amp; FUSION</b>		
008	Christmas Sound	Sound	035	ShanZhaShu	ShanZhaS
<b>GOLDEN &amp; POP</b>			036	You Are My Sunshine	MySun
009	On London Bridge	LdBridge	037	June Samba	JunSamba
010	Are You Lonesome Tonight	Lonesome	038	Funk	Funk
011	Der Deitcher`s Dog	DerDDog	039	I Can.....	I Can...
012	Joy to The World	JoyWorld	040	Sea Shore	SeaShore
013	Silent Night	SltNight	<b>PIANO</b>		
014	Ave Maria	AveMaria	041	Fur Elise	FurElise
015	Five Hundred Miles	FHMiles	042	Military March	MMarch
016	Happy New Year	HappyNY	043	Habanera	Habanera
017	It`s Beginning To Look A Lot Like Christmas	LikeXmas	044	Minuet	Minuet
018	Jeanie With The Light Brown Hair	LighHair	045	Austria Variation	AVariati
019	My Bonnie	MyBonnie	046	Old Macdonald Had A Farm	OldAFarm
020	Song Of The Pearlfisher	SongOfTP	047	Wedding March	Wedding
<b>CLASSICAL</b>			048	2-Part Invention #13 In A Minor.B.W. lii	Invntion
021	Swan	Swan	049	Minuet In G	MinuetG
022	Prelude To Act 2 (Swan Lake)	SwanLak1	050	Turkish March	TurkishM
023	Valse (Swan lake)	SwanLak2	051	Hey Diddle Diddle	HeDiddle
024	The Happy Farmer	HpFarmer	052	Italian Polka	ItaPolka

Nr.	Name	LCD Name	Nr.	Name	LCD Name
025	The Sleeping Beauty	SleepBty	053	Moseta Dance	MosetaDn
026	La Traviata	LaTravia	054	Bulie Dance	BulieDn
027	Wiegenlied	Wiegenli	055	Waltz in A Flat Op.39 No.15	Waltz in A

Nr.	Name	LCD Name	Nr.	Name	LCD Name
056	Wild Rose	WildRose	059	Angles We Have Heard On High	Angles
057	Away In A Manger	AwayInAM	060	Waltz	Waltz
058	Jack & Jill	JackJill			

**Demos**

Nr.	Name	LCD Name
001	Fantasie Impromptu	Fantasie
002	Funk	Funk

## 13 Akkord-Liste

	Akkordbezeichnung	Normaler Akkordaufbau	Akkordsymbol	Darstellung im Display
0	Dur-Akkord [M]	1-3-5	C	C
1	Dur-Quintsextakkord [6]	1-(3)-5-6	C6	C6
2	Dur-Septakkord mit großer Septime [M7]	1-3-(5)-7	CM7	CM7
3	Großer Dur-Septakkord mit übermäßiger Undezime [M7#11]	1-(2)-3-#4-(5)-7	CM7#11	CM7(#11)
4	Dur-Akkord mit zusätzlicher None [Madd9]	1-2-3-5	CMadd9	CM(9)
5	Großer Dur-Septakkord mit None [M9]	1-2-3-(5)-7	CM9	CM7(9)
6	Dur-Sext-Nonen-Akkord [6 9]	1-2-3-(5)-6	C6 9	C6(9)
7	übermäßiger Akkord [aug]	1-3-#5	Caug	Caug
8	Moll-Akkord [m]	1-b3-5	Cm	Cm
9	Moll-Quintsextakkord [m6]	1-b3-5-6	Cm6	Cm6
10	Moll-Septakkord mit kleiner Septime [m7]	1-b3-(5)-b7	Cm7	Cm7
11	Kleiner Moll-Septakkord mit verminderter Quinte [m7b5]	1-b3-b5-b7	Cm7b5	Cm7(b5)
12	Moll-Akkord mit zusätzlicher None [madd9]	1-2-b3-5	Cmadd9	Cm(9)
13	Moll-Nonenakkord [m9]	1-2-b3-(5)-b7	Cm9	Cm7(9)
14	Moll-Undezimakkord [m11]	1-(2)-b3-4-5-(b7)	Cm11	Cm7(11)
15	Moll-Septakkord mit großer Septime [mM7]	1-b3-(5)-7	CmM7	CmM7
16	Großer Moll-Septakkord mit None [mM9]	1-2-b3-(5)-7	CmM9	CmM7(9)
17	verminderter Akkord [dim]	1-b3-b5	Cdim	Cdim
18	Verminderter Septakkord [dim7]	1-b3-b5-6	Cdim7	Cdim7
19	Dur-Septakkord mit kleiner Septime [7]	1-3-(5)-b7	C7	C7
20	Kleiner Dur-Septakkord mit Quartvorhalt [7sus4]	1-4-5-b7	C7sus4	C7sus4
21	Kleiner Dur-Septakkord mit verminderter Quinte [7b5]	1-3-b5-b7	C7b5	C7(b5)
22	Kleiner Dur-Septnonenakkord [79]	1-2-3-(5)-b7	C7 9	C7(9)
23	Kleiner Dur-Septakkord mit übermäßiger Undezime [7#11]	1-2-3-#4-(5)-b7 oder 1-(2)-3-#4-5-b7	C7#11	C7(#11)
24	Kleiner Dur-Septakkord mit Tredezime [7 13]	1-3-(5)-6-b7 oder 2-3-5-6-b7	C7 13	C7(13)
25	Kleiner Dur-Septakkord mit verminderter None [7b9]	1-b2-3-(5)-b7	C7b9	C7(b9)

	<b>Akkordbezeichnung</b>	<b>Normaler Akkordaufbau</b>	<b>Akkord-symbol</b>	<b>Darstellung im Display</b>
26	Kleiner Dur-Septakkord mit verminderter Tredezime [7b13]	1-3-5-b6-b7	C7b13	C7(b13)
27	Kleiner Dur-Septakkord mit übermäßiger None [7#9]	(1)-#2-3-(5)-b7	C7#9	C7(#9)
28	Großer Dur-Septakkord mit übermäßiger Quinte [M7aug]	1-3-#5-7	CM7aug	CM7aug
29	Kleiner Dur-Septakkord mit übermäßiger Quinte [7aug]	(1)-3-#5-b7	C7aug	C7aug
30	Quartvorhalt [sus4]	1-4-5	Csus4	Csus4
31	Sekundvorhalt [1+2+5]	1-2-5	C1+2+5	C

## 14 MIDI-Implementierungstabelle

Funktion		Gesendet	Empfangen	Anmerkungen
Basic Channel	Default	1	1 – 16	
	Changed	1 – 16	1 – 16	
Mode	Default	No	Mode 3	
	Messages	No	No	
	Altered	*****	No	
Note Number		0 – 127	0 – 127	
	True voice	*****	0 – 127	
Velocity Note	Note ON	Yes, 9nH, v = 1 – 127	Yes, 9nH, v = 1 – 127	
	Note OFF	No, 9nH, v = 0	Yes, 9nH, v = 0 or 8nH, v = 0 – 127	
After Touch	Keys	No	No	
	Channels	No	No	
Pitch Bend		No	Yes	
Control Change	0	Yes	Yes	Bank Select
	1	No	Yes	Modulation
	5	No	Yes	Portamento Time
	6	Yes	Yes	Data Entry
	7	Yes	Yes	Volume
	10	No	Yes	Pan
	11	No	Yes	Expression
	64	Yes	Yes	Sustain Pedal
	65	No	Yes	Portamento ON/OFF
	66	Yes	Yes	Sostenuto Pedal
	67	Yes	Yes	Soft Pedal
	80	No	Yes	Reverb Program
	81	No	Yes	Chorus Program
	91	Yes	Yes	Reverb Level
	93	Yes	Yes	Chorus Level
120	Yes	Yes	All Sound Off	
121	No	No	Reset All Controllers	
123	Yes	Yes	All Notes Off	

Funktion		Gesendet	Empfangen	Anmerkungen
Program Change	True #	Yes *****	Yes 0 – 127	
System Exclusive		No	Yes	
System Common	Song Position Pointer	No	No	
	Song Select	No	No	
	Tune Request	No	No	
System Real Time	Clock	Yes	No	
	Commands	No *1	No	
Aux Messages	LOCAL ON/OFF	No	No	
	Active Sensing	No	Yes	
	System Reset	No	No	
Notes:	*1 Wenn die Begleitautomatik startet, wird eine FAH-Meldung gesendet. Wenn die Begleitautomatik stoppt, wird eine FCH-Meldung gesendet. Wenn eine FAH-Meldung empfangen wird, startet die Begleitautomatik. Wenn eine FCH-Meldung empfangen wird, stoppt die Begleitautomatik.			

**MIDI-Kanal-Modes**

	POLY	MONO ON
OMNI ON	Mode 1	Mode 2
OMNI OFF	Mode 3	Mode 4

## 15 Technische Daten

Display	Multifunktionale LCD-Anzeige	
Tastatur	88 gewichtete Tasten mit Hammermechanik und einstellbarer Anschlagdynamik	
Polyphonie	128-stimmig	
Stimmen	500	
Styles	200	
Übungsstücke	60	
Demostücke	2	
Album	120 Songs	
Speicher	32 Speicherplätze	
Pedale	Multifunktionspedal, Sostenuto, Sustain	
Anschlüsse	Spannungsversorgung 230 V ~ 50 Hz, 2 × Kopfhörer (6,35-mm-Klinkenbuchse), AUX, USB, MIDI	
Verstärker	10 W	
Lautsprecher	2 × 20 W, 8 Ω 2 × 25 W, 8 Ω	
Versorgungsspannung	230 V ~ 50 Hz	
Abmessungen (B × H × T)	1380 mm × 906 mm × 514 mm	
Gewicht	53 kg	
Gehäusefarbe	Schwarz	Artikelnummer 352288
	Weiß	Artikelnummer 352389



## 16 Umweltschutz

### Verpackungsmaterial entsorgen



Für die Verpackungen wurden umweltverträgliche Materialien gewählt, die einer normalen Wiederverwertung zugeführt werden können. Sorgen Sie dafür, dass Kunststoffhüllen, Verpackungen, etc. ordnungsgemäß entsorgt werden.

Werfen Sie diese Materialien nicht einfach weg, sondern sorgen Sie dafür, dass sie einer Wiederverwertung zugeführt werden. Beachten Sie die Hinweise und Kennzeichen auf der Verpackung.

### Entsorgen Ihres Altgeräts



Dieses Produkt unterliegt der europäischen Richtlinie über Elektro- und Elektronik-Altgeräte (WEEE-Richtlinie – Waste Electrical and Electronic Equipment) in ihrer jeweils aktuell gültigen Fassung. Entsorgen Sie Ihr Altgerät nicht mit dem normalen Hausmüll.

Entsorgen Sie das Produkt über einen zugelassenen Entsorgungsbetrieb oder über Ihre kommunale Entsorgungseinrichtung. Beachten Sie dabei die in Ihrem Land geltenden Vorschriften. Setzen Sie sich im Zweifelsfall mit Ihrer Entsorgungseinrichtung in Verbindung.





