

fun generation

LED Diamond Dome
LED-effekt

Musikhaus Thomann
Thomann GmbH
Hans-Thomann-Straße 1
96138 Burgebrach
Deutschland
Telefon: +49 (0) 9546 9223-0
E-Mail: info@thomann.de
Internet: www.thomann.de

13.11.2019, ID: 383676, 383684, 383686 (V2)

Inhaltsverzeichnis

1	Allgemeine Hinweise	5
1.1	Weitere Informationen.....	6
1.2	Darstellungsmittel.....	7
1.3	Symbole und Signalwörter.....	8
2	Sicherheitshinweise	11
3	Leistungsmerkmale	17
4	Installation und Inbetriebnahme	19
5	Anschlüsse und Bedienelemente	25
6	Bedienung	31
6.1	Betriebsarten „Vorprogrammierte automatische Show“ und „Manual“.....	32
6.2	Betriebsart „Slave“.....	38
6.3	Betriebsart „Sound“.....	39
6.4	Betriebsart „DMX“.....	40
6.4.1	Funktionen im 4-Kanal-DMX-Betrieb, Diamond Dome RGBW 4-in-1.....	40
6.4.2	Funktionen im 4-Kanal-DMX-Betrieb, Diamond Dome RGBWA UV 6-in-1.....	43

6.4.3	Funktionen im 4-Kanal-DMX-Betrieb, Diamond Dome UV.....	45
7	Technische Daten.....	47
8	Stecker- und Anschlussbelegungen.....	50
9	Fehlerbehebung.....	51
10	Reinigung.....	53
11	Umweltschutz.....	54

1 Allgemeine Hinweise

Diese Bedienungsanleitung enthält wichtige Hinweise zum sicheren Betrieb des Geräts. Lesen und befolgen Sie die angegebenen Sicherheitshinweise und Anweisungen. Bewahren Sie die Anleitung zum späteren Nachschlagen auf. Sorgen Sie dafür, dass sie allen Personen zur Verfügung steht, die das Gerät verwenden. Sollten Sie das Gerät verkaufen, achten Sie bitte darauf, dass der Käufer diese Anleitung erhält.

Unsere Produkte und Bedienungsanleitungen unterliegen einem Prozess der kontinuierlichen Weiterentwicklung. Daher bleiben Änderungen vorbehalten. Bitte informieren Sie sich in der aktuellsten Version dieser Bedienungsanleitung, die für Sie unter www.thomann.de bereitliegt.

1.1 Weitere Informationen

Auf unserer Homepage (www.thomann.de) finden Sie viele weitere Informationen und Details zu den folgenden Punkten:

Download	Diese Bedienungsanleitung steht Ihnen auch als PDF-Datei zum Download zur Verfügung.
Stichwortsuche	Nutzen Sie in der elektronischen Version die Suchfunktion, um die für Sie interessanten Themen schnell zu finden.
Online-Ratgeber	Unsere Online-Ratgeber informieren Sie ausführlich über technische Grundlagen und Fachbegriffe.
Persönliche Beratung	Zur persönlichen Beratung wenden Sie sich bitte an unsere Fach-Hotline.
Service	Sollten Sie Probleme mit dem Gerät haben, steht Ihnen der Kundenservice gerne zur Verfügung.

1.2 Darstellungsmittel

In dieser Bedienungsanleitung werden die folgenden Darstellungsmittel verwendet:

Beschriftungen

Die Beschriftungen für Anschlüsse und Bedienelemente sind durch eckige Klammern und Kursivdruck gekennzeichnet.

Beispiele: Regler [*VOLUME*], Taste [*Mono*].

Anzeigen

Am Gerät angezeigte Texte und Werte sind durch Anführungszeichen und Kursivdruck markiert.

Beispiele: „*24ch*“, „*OFF*“.

Handlungsanweisungen

Die einzelnen Schritte einer Handlungsanweisung sind fortlaufend nummeriert. Das Ergebnis eines Schritts ist eingerückt und durch einen Pfeil hervorgehoben.



Beispiel:

1. ▶ Schalten Sie das Gerät ein.
2. ▶ Drücken Sie *[Auto]*.
 - ⇒ Der automatische Betrieb wird gestartet.
3. ▶ Schalten Sie das Gerät aus.

1.3 Symbole und Signalwörter

In diesem Abschnitt finden Sie eine Übersicht über die Bedeutung der Symbole und Signalwörter, die in dieser Bedienungsanleitung verwendet werden.

Signalwort	Bedeutung
GEFAHR!	Diese Kombination aus Symbol und Signalwort weist auf eine unmittelbar gefährliche Situation hin, die zum Tod oder zu schweren Verletzungen führt, wenn sie nicht gemieden wird.
WARNUNG!	Diese Kombination aus Symbol und Signalwort weist auf eine möglicherweise gefährliche Situation hin, die zum Tod oder zu schweren Verletzungen führen kann, wenn sie nicht gemieden wird.
HINWEIS!	Diese Kombination aus Symbol und Signalwort weist auf eine möglicherweise gefährliche Situation hin, die zu Sach- und Umweltschäden führen kann, wenn sie nicht gemieden wird.
Warnzeichen	Art der Gefahr
	Warnung vor gefährlicher elektrischer Spannung.

Warnzeichen	Art der Gefahr
	Warnung vor gefährlicher optischer Strahlung.
	Warnung vor schwebender Last.
	Warnung vor einer Gefahrenstelle.

2 Sicherheitshinweise

Bestimmungsgemäßer Gebrauch

Dieses Gerät ist für den Einsatz als elektronischer Beleuchtungseffekt mittels LED-Technik bestimmt. Das Gerät ist für den professionellen Einsatz konzipiert und nicht für die Verwendung in Haushalten geeignet. Verwenden Sie das Gerät ausschließlich wie in dieser Bedienungsanleitung beschrieben. Jede andere Verwendung sowie die Verwendung unter anderen Betriebsbedingungen gelten als nicht bestimmungsgemäß und können zu Personen- oder Sachschäden führen. Für Schäden, die aus nicht bestimmungsgemäßem Gebrauch entstehen, wird keine Haftung übernommen.

Das Gerät darf nur von Personen benutzt werden, die über ausreichende physische, sensorische und geistige Fähigkeiten sowie über entsprechendes Wissen und Erfahrung verfügen. Andere Personen dürfen das Gerät nur benutzen, wenn sie von einer für ihre Sicherheit zuständigen Person beaufsichtigt oder angeleitet werden.

Verlängern Sie die Lebensdauer des Geräts durch regelmäßige Betriebspausen und indem Sie häufiges Ein- und Ausschalten vermeiden. Das Gerät ist nicht für den Dauerbetrieb geeignet.

Sicherheit



GEFAHR!

Gefahren für Kinder

Sorgen Sie dafür, dass Kunststoffhüllen, Verpackungen, etc. ordnungsgemäß entsorgt werden und sich nicht in der Reichweite von Babys und Kleinkindern befinden. Erstickungsgefahr!

Achten Sie darauf, dass Kinder keine Kleinteile vom Gerät (z.B. Bedienknöpfe o.ä.) lösen. Sie könnten die Teile verschlucken und daran ersticken!

Lassen Sie Kinder nicht unbeaufsichtigt elektrische Geräte benutzen.



GEFAHR!

Elektrischer Schlag durch hohe Spannungen im Geräteinneren

Im Inneren des Geräts befinden sich Teile, die unter hoher elektrischer Spannung stehen.

Entfernen Sie niemals Abdeckungen. Im Geräteinneren befinden sich keine vom Benutzer zu wartenden Teile.

Verwenden Sie das Gerät nicht, wenn Abdeckungen, Schutzvorrichtungen oder optische Komponenten fehlen oder beschädigt sind.



GEFAHR!

Elektrischer Schlag durch Kurzschluss

Nehmen Sie am Netzkabel und am Netzstecker keine Veränderungen vor. Bei Nichtbeachtung kann es zu einem elektrischen Schlag kommen und es besteht Brand- und Lebensgefahr. Falls Sie sich unsicher sind, wenden Sie sich an einen autorisierten Elektriker.



WARNUNG!

Augenverletzungen durch hohe Lichtintensität

Blicken Sie niemals direkt in die Lichtquelle.



WARNUNG!

Gefahr eines epileptischen Anfalls

Lichtblitze (strobe effects) können bei empfindlichen Menschen epileptische Anfälle auslösen. Empfindliche Menschen sollten es vermeiden, auf blinkendes Licht zu blicken.



HINWEIS!

Brandgefahr

Decken Sie das Gerät oder die Lüftungsschlitze niemals ab. Montieren Sie das Gerät nicht direkt neben einer Wärmequelle. Halten Sie das Gerät von offenem Feuer fern.

**HINWEIS!****Betriebsbedingungen**

Das Gerät ist für die Benutzung in Innenräumen ausgelegt. Um Beschädigungen zu vermeiden, setzen Sie das Gerät niemals Flüssigkeiten oder Feuchtigkeit aus. Vermeiden Sie direkte Sonneneinstrahlung, starken Schmutz und starke Vibrationen.

Betreiben Sie das Gerät nur innerhalb der Umgebungsbedingungen, die im Kapitel „Technische Daten“ der Bedienungsanleitung angegeben sind. Vermeiden Sie starke Temperaturschwankungen und schalten Sie das Gerät nicht sofort nach Temperaturschwankungen ein (zum Beispiel nach dem Transport bei niedrigen Außentemperaturen).

Staub und Schmutzablagerungen im Inneren können das Gerät beschädigen. Das Gerät sollte bei entsprechenden Umgebungsbedingungen (Staub, Rauch, Nikotin, Nebel usw.) regelmäßig von qualifiziertem Fachpersonal gewartet werden, um Schäden durch Überhitzung und andere Fehlfunktionen zu vermeiden.



HINWEIS!

Stromversorgung

Bevor Sie das Gerät anschließen, überprüfen Sie, ob die Spannungsangabe auf dem Gerät mit Ihrem örtlichen Stromversorgungsnetz übereinstimmt und ob die Netzsteckdose über einen Fehlerstromschutzschalter (FI) abgesichert ist. Nichtbeachtung kann zu einem Schaden am Gerät und zu Verletzungen des Benutzers führen.

Wenn Gewitter aufziehen oder wenn Sie das Gerät längere Zeit nicht benutzen wollen, trennen Sie es vom Netz, um die Gefahr eines elektrischen Schlags oder eines Brands zu verringern.



HINWEIS!

Mögliche Schäden durch Einbau einer falschen Sicherung

Der Einsatz von Sicherungen eines anderen Typs kann zu schweren Schäden am Gerät führen. Es besteht Brandgefahr!

Es dürfen ausschließlich Sicherungen des gleichen Typs eingesetzt werden.

3 Leistungsmerkmale

Der LED Diamond Dome zeichnet sich durch eine außergewöhnliche Lichtleistung und Effekte aus.

- LED-Bestückung
 - **LED Diamond Dome RGBW 4-in-1** mit 1 × 4-in-1-LED, RGBW, 10 W
 - **LED Diamond Dome RGBWA UV 6-in-1** mit 1 × 6-in-1-LED, RGBWA und UV, 12 W
 - **LED Diamond Dome UV** mit 3 × UV-LED, 3 W
- Abstrahlverhalten: VNSP (Very Narrow Spot)
- transparente Halbkugel mit Narrow-Beam-Linsen
- Diamantkreis-Effekt
- Ansteuerung über DMX (vier Kanäle), Tasten und Display am Gerät sowie über eine optionale IR-Fernbedienung
- vorprogrammierte automatische Shows
- Musiksteuerung
- Stand-Alone-Modus
- Master-/Slave-Modus
- Strobe-Effekt
- integrierter Lüfter

Technologisch bedingt, verringert sich die Lichtleistung von LEDs im Lauf ihrer Lebensdauer. Dieser Effekt steigt mit höherer Betriebstemperatur. Sie können die Nutzungsdauer der Leuchtmittel verlängern, indem Sie für ausreichende Belüftung sorgen und die LEDs mit möglichst niedriger Helligkeit betreiben.

4 Installation und Inbetriebnahme

Packen Sie das Gerät aus und überprüfen Sie es sorgfältig auf Schäden, bevor Sie es verwenden. Bewahren Sie die Verpackung auf. Um das Gerät bei Transport und Lagerung optimal vor Erschütterungen, Staub und Feuchtigkeit zu schützen, benutzen Sie die Originalverpackung oder eigene, besonders dafür geeignete Transport- bzw. Lagerungsverpackungen.

Decken- oder Wandmontage

Das Gerät ist für die Decken- oder Wandmontage konzipiert und verfügt zu diesem Zweck über zwei Montagelaschen auf der Unterseite.

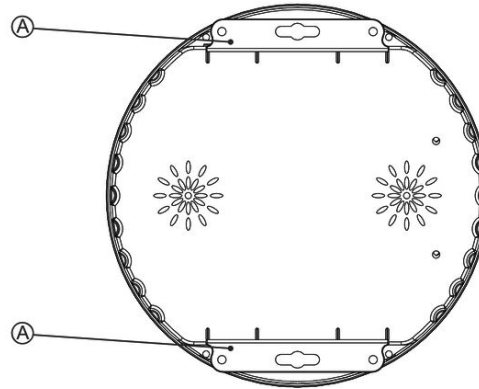

A Montagelaschen zur Decken- oder Wandbefestigung des Geräts.



WARNUNG!

Verletzungsgefahr durch Herabfallen

Stellen Sie sicher, dass die Montage den Normen und Vorschriften in Ihrem Land entspricht. Sichern Sie das Gerät immer durch eine zweite Befestigung, zum Beispiel ein Sicherheitsfangseil oder eine Sicherungskette.



HINWEIS!

Überhitzungsgefahr

Der Abstand zwischen der Lichtquelle und der beleuchteten Fläche muss größer als 1,5 m sein.

Sorgen Sie stets für ausreichende Belüftung.

Die Umgebungstemperatur muss immer unter 40 °C liegen.



HINWEIS!

Mögliche Störungen bei der Datenübertragung

Um einen störungsfreien Betrieb zu gewährleisten, benutzen Sie spezielle DMX-Kabel und keine normalen Mikrofonkabel.

Verbinden Sie den DMX-Eingang oder -Ausgang niemals mit Audiogeräten wie Mischpulten oder Verstärkern.

Befestigen Sie das Gerät mit den für die Anwendung geeigneten Befestigungsmaterialien an der Decke oder an einer Wand. Der für die Befestigung vorgesehene Bereich muss für die Belastung ausreichend stabil, eben und schwingungsfrei sein.

Stellen Sie alle Verbindungen her, solange das Gerät ausgeschaltet ist. Benutzen Sie für alle Verbindungen hochwertige Kabel, die möglichst kurz sein sollten. Verlegen Sie die Kabel so, dass sich keine Stolperfallen bilden.

Verbindungen in der Betriebsart „DMX“

Verbinden Sie den DMX-Eingang des Geräts mit dem DMX-Ausgang eines DMX-Controllers oder eines anderen DMX-Geräts. Verbinden Sie den Ausgang des ersten DMX-Geräts mit dem Eingang des zweiten und so weiter, um eine Reihenschaltung zu bilden.

Eine so gebildete Kette kann aus maximal 30 DMX-Geräten bestehen. Stellen Sie sicher, dass der Ausgang des letzten Geräts in der Kette mit einem Widerstand (110Ω , $\frac{1}{4} W$) abgeschlossen ist.

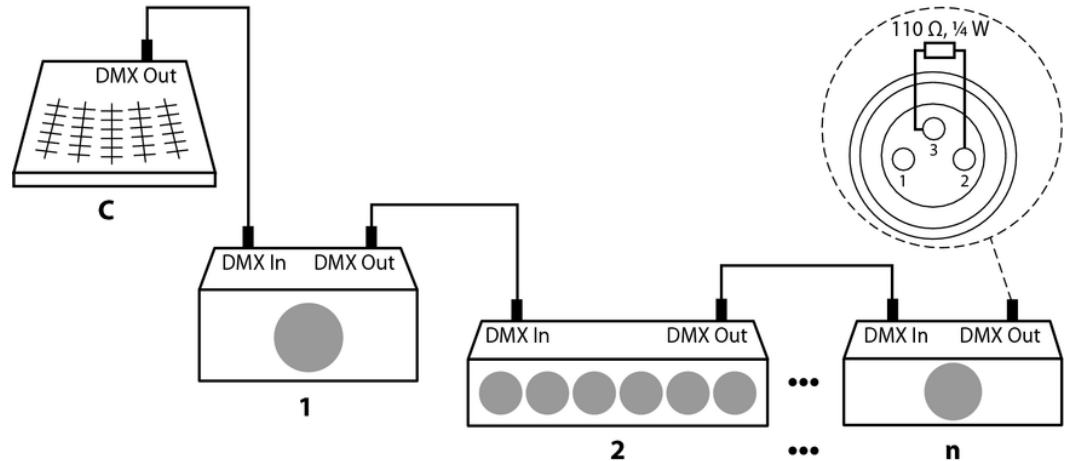

Verbindungen in der Betriebsart „Master/Slave“

Wenn Sie eine Gruppe von Geräten in der Betriebsart „Master/Slave“ konfigurieren, steuert das erste Gerät die anderen und ermöglicht eine automatische, von der Musik gesteuerte und synchronisierte Show. Diese Funktion ist besonders nützlich, um eine Show ohne großen Programmieraufwand zu starten. Verbinden Sie den DMX-Ausgang des Master-Geräts mit dem DMX-Eingang des ersten Slave-Geräts. Verbinden Sie anschließend den DMX-Ausgang des ersten Slave-Geräts mit dem DMX-Eingang des zweiten Slave-Geräts und so weiter (maximal 30 Slaves).



Bitte beachten Sie, dass dieses Gerät nicht an einen Dimmer angeschlossen werden darf.

5 Anschlüsse und Bedienelemente

Vorderseite

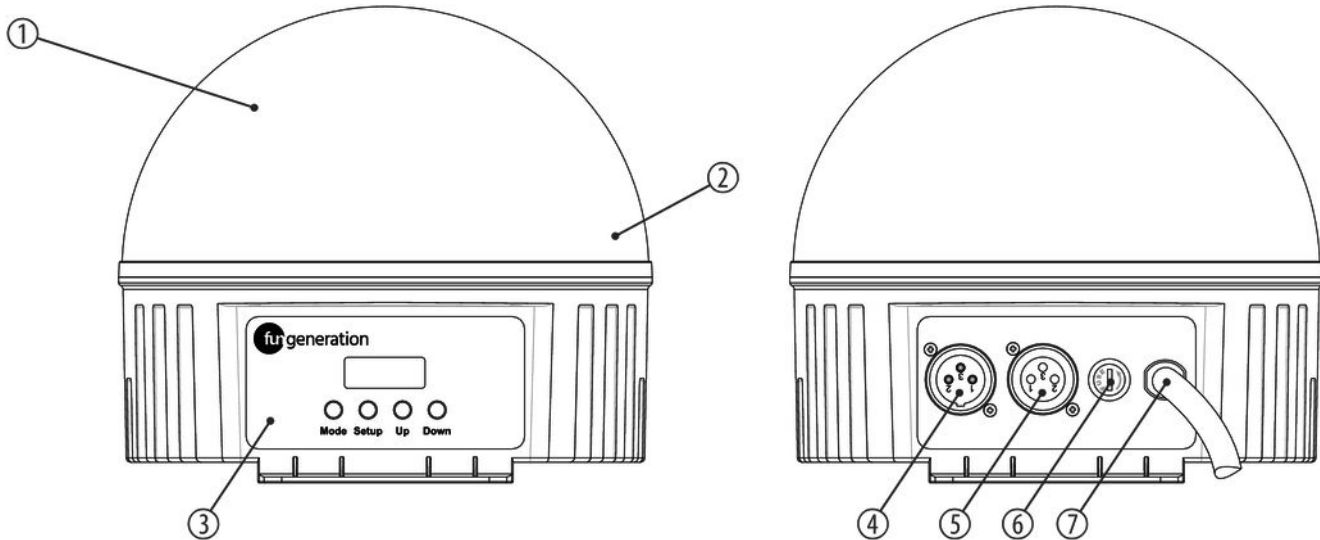

LED Diamond Dome

1	Transparente Halbkugel mit Narrow-Beam-Linsen.
2	Infrarot-Empfänger für optional erhältliche Fernbedienung.
3	Display und Steuerungstasten:
	<i>[Mode]</i> Aktiviert das Hauptmenü und wechselt zwischen den Menüpunkten. Schließt ein geöffnetes Untermenü.
	<i>[Setup]</i> Wählt eine Option der jeweiligen Betriebsart aus, bestätigt den eingestellten Wert.
	<i>[Up]</i> Erhöht den angezeigten Wert um eins.
	<i>[Down]</i> Verringert den angezeigten Wert um eins.
4	<i>[DMX IN]</i> DMX-Eingang.

5	<i>[DMX OUT]</i> DMX-Ausgang.
6	<i>[FUSE]</i> Sicherungshalter.
7	<i>[POWER]</i> Spannungsversorgungskabel.

Fernbedienung (optional)

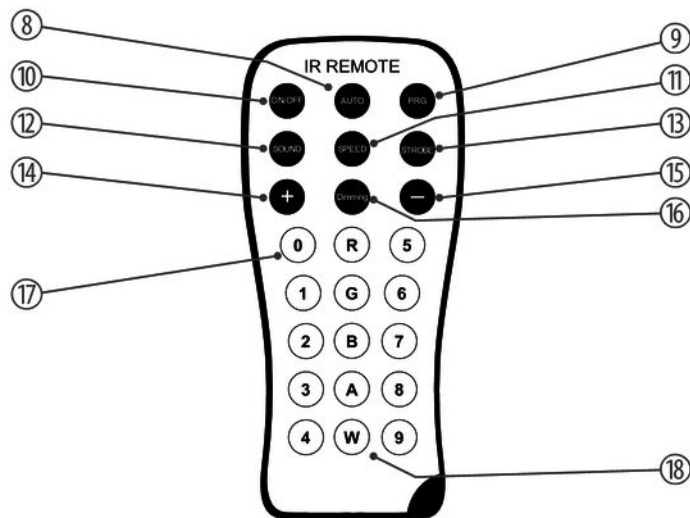

8	<i>[AUTO]</i> Aktiviert die Betriebsart „Automatik“.
9	<i>[PRG]</i> Aktiviert die Betriebsart „vorprogrammierte automatische Show“. Wählen Sie das gewünschte Programm mit den Tasten <i>[+]</i> und <i>[-]</i> .
10	<i>[ON/OFF]</i> Aktiviert/deaktiviert das Gerät.
11	<i>[SPEED]</i> Aktiviert den Einstellmodus für die Programmgeschwindigkeit. Legen Sie die Geschwindigkeit mit den Tasten <i>[+]</i> und <i>[-]</i> fest.
12	<i>[SOUND]</i> Aktiviert die Sound-Steuerung.
13	<i>[STROBE]</i> Schaltet die Blinklicht-Funktion ein/aus (Strobe-Effekt).

14	[+] Erhöht den eingestellten Wert.
15	[-] Verringert den eingestellten Wert.
16	[Dimming] Aktiviert die Dimm-Funktion.
17	[0 ... 9] Zifferntasten für die direkte Auswahl einer Festfarbe.
18	[R], [G], [B], [A], [W] Tasten zur Auswahl eines Farbtons für den Dimmerbetrieb.

6 Bedienung

Verbinden Sie das Gerät mit dem Stromnetz, um den Betrieb zu starten.

Drücken Sie *[Mode]*, um das Hauptmenü zu aktivieren und einen Betriebsmodus auszuwählen. Benutzen Sie *[Up]* und *[Down]*, um den jeweils angezeigten Wert zu ändern.

Wenn Sie etwa 20 Sekunden lang keine Taste drücken, wird die aktuelle Einstellung automatisch übernommen und das Display dunkel geschaltet. Die eingestellten Werte bleiben erhalten, solange das Gerät mit der Stromversorgung verbunden ist.

6.1 Betriebsarten „Vorprogrammierte automatische Show“ und „Manual“

Eine vorprogrammierte automatische Show kann nur aktiviert werden, wenn das Gerät alleine arbeitet oder Master in einer Master-Slave-Kombination ist. Diese Einstellung ist nur relevant, wenn das Gerät nicht mittels DMX gesteuert wird.

1. ▶ Drücken Sie *[Mode]* so lange, bis das Display „*AUTO*“ anzeigt.
 - ⇒ Die Wiedergabe der vorprogrammierten Shows „*Pr.02*“ und „*Pr.03*“ startet automatisch.
2. ▶ Drücken Sie *[Setup]* so lange, bis das Display „*n.00x*“ anzeigt und stellen Sie die Programmwechselgeschwindigkeit mit *[Up]* und *[Down]* in einem Bereich von „*n.001*“ ... „*n.100*“ (langsam ... schnell) ein.
3. ▶ Drücken Sie *[Setup]* so lange, bis das Display „*SP.xx*“ anzeigt und stellen Sie die Programmablaufgeschwindigkeit mit *[Up]* und *[Down]* in einem Bereich von „*SP.01*“ ... „*SP.FL*“ (langsam ... schnell) ein.
4. ▶ Drücken Sie *[Setup]* so lange, bis das Display „*F5.xx*“ anzeigt und stellen Sie die Blinkfrequenz des Strobe-Effekts mit *[Up]* und *[Down]* in einem Bereich von „*F5.00*“ ... „*F5.99*“ (langsam ... schnell) ein.

Einstellungen für Programm 01, Diamond Dome RGBW 4-in-1

Wenn Sie das Programm „Pr.01“ angewählt haben, können Sie mit *[Up]* und *[Down]* eine von 15 statischen Farbeinstellungen für alle LEDs anwählen, siehe folgende Tabelle.

Farbe	Anzeige
Rot	„00“
Grün	„01“
Blau	„02“
Weiß	„03“
Rot/Grün	„04“
Rot/Blau	„05“
Rot/Weiß	„06“
Grün/Blau	„07“
Grün/Weiß	„08“
Blau/Weiß	„09“

Farbe	Anzeige
Rot/Grün/Blau	„10“
Rot/Grün/Weiß	„11“
Rot/Blau/Weiß	„12“
Grün/Blau/Weiß	„13“
Alle	„14“
Blackout	„15“

Einstellungen für Programm 01, Diamond Dome RGBWA UV 6- in-1

Wenn Sie das Programm „Pr.01“ angewählt haben, können Sie mit *[Up]* und *[Down]* eine von 15 statischen Farbeinstellungen für alle LEDs anwählen, siehe folgende Tabelle.

Farbe	Anzeige
Rot	„00“
Grün	„01“
Blau	„02“
Weiß	„03“
Bernstein	„04“
UV-Licht	„05“
Rot/Weiß	„06“
Rot/UV	„07“
Grün/Blau	„08“
Grün/Weiß	„09“

Farbe	Anzeige
Blau/Weiß	„10“
Rot/Grün/Bernstein	„11“
Rot/Blau/UV	„12“
Rot/Grün/Weiß/Bernstein	„13“
Alle	„14“
Blackout	„15“

Einstellungen für Programm 01, Diamond Dome UV

Wenn Sie das Programm „Pr.01“ angewählt haben, können Sie mit [Up] und [Down] eine von sieben statischen Einstellungen anwählen, siehe folgende Tabelle.

Farbe	Anzeige
LED 2	„00“
LED 1	„01“
LED 3	„02“
LED 1 / LED 2	„03“
LED 2 / LED 3	„04“
LED 1 / LED 3	„05“
LED 1 / LED 2 / LED 3	„06“
Blackout	„07“

6.2 Betriebsart „Slave“

Diese Einstellung ist nur relevant, wenn das Gerät als Slave in einer Master-Slave-Konfiguration dient und nicht mittels DMX gesteuert wird.

1. ▶ Drücken Sie *[Mode]* so lange, bis das Display „SLAV“ anzeigt.
⇒ Das Gerät arbeitet im Slave-Modus.
2. ▶ Wählen Sie mit *[Mode]* eine beliebige andere Betriebsart, um den Slave-Modus wieder zu verlassen.

6.3 Betriebsart „Sound“

Diese Einstellung ist nur relevant, wenn das Gerät nicht mittels DMX gesteuert wird. Das Gerät reagiert in dieser Betriebsart auf akustische Impulse, die vom integrierten Mikrofon aufgenommen werden.

1. ▶ Drücken Sie *[Mode]* so lange, bis das Display „Soud“ anzeigt.
⇒ Das Gerät arbeitet im Sound-Modus.
2. ▶ Wählen Sie mit *[Mode]* eine beliebige andere Betriebsart, um den Sound-Modus wieder zu verlassen.

6.4 Betriebsart „DMX“

Diese Einstellung ist nur relevant, wenn das Gerät mittels DMX gesteuert wird.

1. ➤ Drücken Sie *[Setup]* so oft, bis das Display „d.xxx“ anzeigt.
2. ➤ Weisen Sie dem Gerät mit *[Up]* und *[Down]* eine DMX-Adresse zwischen „d.001“ ... „d.509“ (höchste mögliche DMX-Adresse im 4-Kanal-Betrieb) zu.
3. ➤ Drücken Sie erneut *[Mode]* und markieren Sie mit *[Up]* und *[Down]* die Auswahl „4-ch“, um den 4-Kanal-Betrieb zu aktivieren.

6.4.1 Funktionen im 4-Kanal-DMX-Betrieb, Diamond Dome RGBW 4-in-1

Kanal	Wert	Funktion
1	0 ... 9	Blackout
	10 ... 19	Rot
	20 ... 29	Grün

Kanal	Wert	Funktion
	30 ... 39	Blau
	40 ... 49	Weiß
	50 ... 59	Rot/Grün
	60 ... 69	Rot/Blau
	70 ... 79	Rot/Weiß
	80 ... 89	Grün/Blau
	90 ... 99	Grün/Weiß
	100 ... 109	Blau/Weiß
	110 ... 119	Rot/Grün/Blau
	120 ... 129	Rot/Grün/Weiß
	130 ... 139	Rot/Blau/Weiß
	140 ... 149	Grün/Blau/Weiß
	150 ... 159	Alle Farben

Kanal	Wert	Funktion
	160 ... 229	Automatikbetrieb
	230 ... 255	Soundgesteuerter Betrieb
2	Stroboskop-Effekt, wenn Kanal 1 = 10 ... 229	
	0 ... 8	Stroboskop-Effekt aus
	9 ... 255	Stroboskop-Effekt ein, Geschwindigkeit ansteigend
3	Programmgeschwindigkeit, wenn Kanal 1 = 160 ... 229	
	0 ... 8	Keine Funktion
	9 ... 255	Programmgeschwindigkeit ansteigend bis 100 %
4	Rotationsgeschwindigkeit, wenn Kanal 1 = 10 ... 229	
	0 ... 255	Rotationsgeschwindigkeit ansteigend bis 100 %

6.4.2 Funktionen im 4-Kanal-DMX-Betrieb, Diamond Dome RGBWA UV 6-in-1

Kanal	Wert	Funktion
1	0 ... 9	Blackout
	10 ... 19	Rot
	20 ... 29	Grün
	30 ... 39	Blau
	40 ... 49	Weiß
	50 ... 59	Bernstein
	60 ... 69	UV-Licht
	70 ... 79	Rot/Weiß
	80 ... 89	Rot/UV
	90 ... 99	Grün/Blau
	100 ... 109	Grün/Weiß

Kanal	Wert	Funktion
	110 ... 119	Blau/Weiß
	120 ... 129	Rot/Grün/Bernstein
	130 ... 139	Rot/Blau/UV
	140 ... 149	Rot/Grün/Weiß/Bernstein
	150 ... 159	Alle Farben
	160 ... 229	Automatikbetrieb
	230 ... 255	Soundgesteuerter Betrieb
2	Stroboskop-Effekt, wenn Kanal 1 = 10 ... 229	
	0 ... 8	Stroboskop-Effekt aus
	9 ... 255	Stroboskop-Effekt ein, Geschwindigkeit ansteigend
3	Programmgeschwindigkeit, wenn Kanal 1 = 160 ... 229	
	0 ... 8	Keine Funktion
	9 ... 255	Programmgeschwindigkeit ansteigend bis 100 %

Kanal	Wert	Funktion
4	Rotationsgeschwindigkeit, wenn Kanal 1 = 10 ... 229	
	0 ... 255	Rotationsgeschwindigkeit ansteigend bis 100 %

6.4.3 Funktionen im 4-Kanal-DMX-Betrieb, Diamond Dome UV

Kanal	Wert	Funktion
1	0 ... 9	Blackout
	10 ... 24	LED 2
	25 ... 49	LED 1
	50 ... 74	LED 3
	75 ... 99	LED 1 / LED 2
	100 ... 124	LED 2 / LED 3

Kanal	Wert	Funktion
	125 ... 149	LED 1 / LED 3
	150 ... 159	LED 1 / LED 2 / LED 3
	160 ... 229	Automatikbetrieb
	230 ... 255	Soundgesteuerter Betrieb
2	Stroboskop-Effekt, wenn Kanal 1 = 10 ... 229	
	0 ... 8	Stroboskop-Effekt aus
	9 ... 255	Stroboskop-Effekt ein, Geschwindigkeit ansteigend
3	Programmgeschwindigkeit, wenn Kanal 1 = 160 ... 229	
	0 ... 8	Keine Funktion
	9 ... 255	Programmgeschwindigkeit ansteigend bis 100 %
4	Rotationsgeschwindigkeit, wenn Kanal 1 = 10 ... 229	
	0 ... 255	Rotationsgeschwindigkeit ansteigend bis 100 %

7 Technische Daten

		Diamond Dome RGBW 4-in-1 Artnr. 383676	Diamond Dome RGBWA UV 6-in-1 Artnr. 383684	Diamond Dome UV Artnr. 383686
Lichtquelle		1 × 4-in-1-LED, RGBW, 10 W	1 × 6-in-1-LED, RGBWPY, 12 W	3 × UV-LED, 3 W
Optische Eigenschaften	Abstrahlverhalten (Einzelstrahlen)	VNSP (very narrow spot)		
Ansteuerung	DMX			
	Fernbedienung (optional)			
Anzahl der DMX-Kanäle	4			
Eingangsanschlüsse	DMX-Ansteuerung	XLR, 3-polig		
Ausgangsanschlüsse	DMX-Ansteuerung	XLR, 3-polig		
Leistungsaufnahme	25 W			

	Diamond Dome RGBW 4-in-1 Artnr. 383676	Diamond Dome RGBWA UV 6-in-1 Artnr. 383684	Diamond Dome UV Artnr. 383686
Versorgungsspannung	100 – 240 V ~ 50/60 Hz		
Sicherung	5 mm × 20 mm, 1 A, 250 V, träge		
Schutzart	IP20		
Montageoptionen	Deckenmontage, Wandmontage		
Abmessungen (B × H × T)	182 mm × 162 mm × 182 mm		
Gewicht	0,8 kg		
Umgebungsbedingungen	Temperaturbereich	0 °C...40 °C	
	Relative Luftfeuchte	50 %, nicht kondensierend	

Weitere Informationen

	Diamond Dome RGBW 4-in-1 Artnr. 383676	Diamond Dome RGBWA UV 6-in-1 Artnr. 383684	Diamond Dome UV Artnr. 383686
Bauart ähnlich	Spiegelkugel	Spiegelkugel	Spiegelkugel
DMX-Ansteuerung	Ja	Ja	Ja
Master/Slave	Ja	Ja	Ja
Fernbedienung	Optional erhältlich	Optional erhältlich	Optional erhältlich
Musiksteuerung	Ja	Ja	Ja
Display	Ja	Ja	Ja

8 Stecker- und Anschlussbelegungen

Einführung

Dieses Kapitel hilft Ihnen dabei, die richtigen Kabel und Stecker auszuwählen, um Ihr wertvolles Equipment so zu verbinden, dass ein perfektes Lichterlebnis gewährleistet wird.

Bitte beachten Sie diese Tipps, denn gerade im Bereich „Sound & Light“ ist Vorsicht angesagt: Auch wenn ein Stecker in die Buchse passt, kann das Resultat einer falschen Verbindung ein zerstörter DMX-Controller, ein Kurzschluss oder „nur“ eine nicht funktionierende Lightshow sein!

DMX-Anschlüsse

Eine dreipolige XLR-Buchse dient als DMX-Ausgang, ein dreipoliger XLR-Stecker dient als DMX-Eingang. Die unten stehende Zeichnung und die Tabelle zeigen die Pinbelegung einer dazu passenden Kupplung.



Pin	Belegung
1	Masse (Abschirmung)
2	Signal invertiert (DMX-, „Cold“)
3	Signal (DMX+, „Hot“)

9 Fehlerbehebung



HINWEIS!

Mögliche Störungen bei der Datenübertragung

Um einen störungsfreien Betrieb zu gewährleisten, benutzen Sie spezielle DMX-Kabel und keine normalen Mikrofonkabel.

Verbinden Sie den DMX-Eingang oder -Ausgang niemals mit Audiogeräten wie Mischpulten oder Verstärkern.

Nachfolgend sind einige Probleme aufgeführt, die während des Betriebs vorkommen können. Hier finden Sie einige Vorschläge zur einfachen Fehlerbehebung:

Symptom	Abhilfe
Das Gerät funktioniert nicht, kein Licht	1. Überprüfen Sie die Netzverbindung und die Sicherung.
	2. Überprüfen Sie die Einstellungen im manuellen Betrieb.
Keine Reaktion auf den DMX-Controller	1. Prüfen Sie, ob die DMX-Kabel in der Nähe von oder neben Hochspannungskabeln liegen, die Schäden oder Störungen bei einem DMX-Schnittstellenschaltkreis verursachen könnten.
	2. Probieren Sie einen anderen DMX-Controller aus.

Sollten die hier gegebenen Hinweise nicht zum Erfolg führen, wenden Sie sich bitte an unser Service Center. Die Kontaktdaten finden Sie unter www.thomann.de.

10 Reinigung

Optische Linsen

Reinigen Sie die von außen zugänglichen optischen Linsen regelmäßig, um die Lichtleistung zu optimieren. Die Häufigkeit der Reinigung hängt von der Betriebsumgebung ab: feuchte, rauchige oder besonders schmutzige Umgebungen können eine größere Schmutzansammlung an der Optik des Geräts verursachen.

- Reinigen Sie mit einem weichen Tuch und unserem Leuchtmittel- und Linsenreiniger (Artnr. 280122).
- Trocknen Sie die Teile immer gründlich ab.

Lüftungsgitter

Die Lüftungsgitter des Geräts müssen regelmäßig von Verunreinigungen, wie Staub usw. gereinigt werden. Schalten Sie das Gerät vor der Reinigung aus und trennen Sie netzbetriebene Geräte vom Stromnetz. Verwenden Sie ausschließlich pH-neutrale, lösungsmittelfreie und nicht scheuernde Reinigungsmittel. Wischen Sie das Gerät mit einem nur leicht angefeuchteten fusselfreien Tuch ab.

11 Umweltschutz

Verpackungsmaterial entsorgen



Für die Verpackungen wurden umweltverträgliche Materialien gewählt, die einer normalen Wiederverwertung zugeführt werden können.

Sorgen Sie dafür, dass Kunststoffhüllen, Verpackungen, etc. ordnungsgemäß entsorgt werden.

Werfen Sie diese Materialien nicht einfach weg, sondern sorgen Sie dafür, dass sie einer Wiederverwertung zugeführt werden. Beachten Sie die Hinweise und Kennzeichen auf der Verpackung.

Entsorgung von Batterien



Batterien dürfen nicht weggeworfen oder verbrannt werden, sondern müssen gemäß den örtlichen Vorschriften zur Entsorgung von Sondermüll entsorgt werden. Benutzen Sie dazu die vorhandenen Sammelstellen.

Entsorgen Ihres Altgeräts

Dieses Produkt unterliegt der europäischen Richtlinie über Elektro- und Elektronik-Altgeräte (WEEE-Richtlinie – Waste Electrical and Electronic Equipment) in ihrer jeweils aktuell gültigen Fassung. Entsorgen Sie Ihr Altgerät nicht mit dem normalen Hausmüll.

Entsorgen Sie das Produkt über einen zugelassenen Entsorgungsbetrieb oder über Ihre kommunale Entsorgungseinrichtung. Beachten Sie dabei die in Ihrem Land geltenden Vorschriften. Setzen Sie sich im Zweifelsfall mit Ihrer Entsorgungseinrichtung in Verbindung.

LED Diamond Dome



