



**STAIRVILLE**

Ignition LED PAR56  
Floor WCA 36x1W  
Floor RGB 36x1W

LED-PAR

Musikhaus Thomann  
Thomann GmbH  
Hans-Thomann-Straße 1  
96138 Burgebrach  
Deutschland  
Telefon: +49 (0) 9546 9223-0  
E-Mail: [info@thomann.de](mailto:info@thomann.de)  
Internet: [www.thomann.de](http://www.thomann.de)

07.07.2017, ID: 390057, 268159

# Inhaltsverzeichnis

<b>1</b>	<b>Allgemeine Hinweise</b> .....	<b>5</b>
	1.1 Weitere Informationen.....	6
	1.2 Darstellungsmittel.....	7
	1.3 Symbole und Signalwörter.....	7
<b>2</b>	<b>Sicherheitshinweise</b> .....	<b>10</b>
<b>3</b>	<b>Leistungsmerkmale</b> .....	<b>15</b>
<b>4</b>	<b>Installation</b> .....	<b>16</b>
<b>5</b>	<b>Inbetriebnahme</b> .....	<b>19</b>
<b>6</b>	<b>Anschlüsse und Bedienelemente</b> .....	<b>21</b>
<b>7</b>	<b>Bedienung</b> .....	<b>23</b>
	7.1 Gerät starten.....	23
	7.2 Geräteeinstellungen.....	23
	7.3 Auto-Modus.....	25
	7.4 DMX-Betrieb.....	25
	7.5 Menüübersicht.....	29

7.6	Funktionen im 1-Kanal-DMX-Modus.....	31
7.7	Funktionen im 2-Kanal-DMX-Modus.....	31
7.8	Funktionen im 3-Kanal-DMX-Modus.....	32
7.9	Funktionen im 5-Kanal-DMX-Modus.....	33
7.10	Funktionen im 7-Kanal-DMX-Modus.....	35
7.11	Funktionen im 8-Kanal-DMX-Modus.....	39
<b>8</b>	<b>Technische Daten.....</b>	<b>41</b>
<b>9</b>	<b>Stecker- und Anschlussbelegungen.....</b>	<b>43</b>
<b>10</b>	<b>Fehlerbehebung.....</b>	<b>44</b>
<b>11</b>	<b>Reinigung.....</b>	<b>46</b>
<b>12</b>	<b>Umweltschutz.....</b>	<b>47</b>

# 1 Allgemeine Hinweise

Diese Bedienungsanleitung enthält wichtige Hinweise zum sicheren Betrieb des Geräts. Lesen und befolgen Sie die angegebenen Sicherheitshinweise und Anweisungen. Bewahren Sie die Anleitung zum späteren Nachschlagen auf. Sorgen Sie dafür, dass sie allen Personen zur Verfügung steht, die das Gerät verwenden. Sollten Sie das Gerät verkaufen, achten Sie bitte darauf, dass der Käufer diese Anleitung erhält.

Unsere Produkte unterliegen einem Prozess der kontinuierlichen Weiterentwicklung. Daher bleiben Änderungen vorbehalten.

### 1.1 Weitere Informationen

Auf unserer Homepage ([www.thomann.de](http://www.thomann.de)) finden Sie viele weitere Informationen und Details zu den folgenden Punkten:

Download	Diese Bedienungsanleitung steht Ihnen auch als PDF-Datei zum Download zur Verfügung.
Stichwortsuche	Nutzen Sie in der elektronischen Version die Suchfunktion, um die für Sie interessanten Themen schnell zu finden.
Online-Ratgeber	Unsere Online-Ratgeber informieren Sie ausführlich über technische Grundlagen und Fachbegriffe.
Persönliche Beratung	Zur persönlichen Beratung wenden Sie sich bitte an unsere Fach-Hotline.
Service	Sollten Sie Probleme mit dem Gerät haben, steht Ihnen der Kundenservice gerne zur Verfügung.

## 1.2 Darstellungsmittel

In dieser Bedienungsanleitung werden die folgenden Darstellungsmittel verwendet:

### Beschriftungen

Die Beschriftungen für Anschlüsse und Bedienelemente sind durch eckige Klammern und Kursivdruck gekennzeichnet.

**Beispiele:** Regler [*VOLUME*], Taste [*Mono*].

### Anzeigen

Am Gerät angezeigte Texte und Werte sind durch Anführungszeichen und Kursivdruck markiert.



**Beispiele:** „*24ch*“, „*OFF*“.

## 1.3 Symbole und Signalwörter

In diesem Abschnitt finden Sie eine Übersicht über die Bedeutung der Symbole und Signalwörter, die in dieser Bedienungsanleitung verwendet werden.

Signalwort	Bedeutung
<b>GEFAHR!</b>	Diese Kombination aus Symbol und Signalwort weist auf eine unmittelbar gefährliche Situation hin, die zum Tod oder zu schweren Verletzungen führt, wenn sie nicht gemieden wird.
<b>WARNUNG!</b>	Diese Kombination aus Symbol und Signalwort weist auf eine möglicherweise gefährliche Situation hin, die zum Tod oder zu schweren Verletzungen führen kann, wenn sie nicht gemieden wird.
<b>HINWEIS!</b>	Diese Kombination aus Symbol und Signalwort weist auf eine möglicherweise gefährliche Situation hin, die zu Sach- und Umweltschäden führen kann, wenn sie nicht gemieden wird.
Warnzeichen	Art der Gefahr
	Warnung vor gefährlicher elektrischer Spannung.



Warnzeichen	Art der Gefahr
	Warnung vor schwebender Last.
	Warnung vor einer Gefahrenstelle.

## 2 Sicherheitshinweise

### **Bestimmungsgemäßer Gebrauch**

Dieses Gerät ist für den Einsatz als elektronischer Beleuchtungseffekt mittels LED-Technik bestimmt. Das Gerät ist für den professionellen Einsatz konzipiert und nicht für die Verwendung in Haushalten geeignet. Verwenden Sie das Gerät ausschließlich wie in dieser Bedienungsanleitung beschrieben. Jede andere Verwendung sowie die Verwendung unter anderen Betriebsbedingungen gelten als nicht bestimmungsgemäß und können zu Personen- oder Sachschäden führen. Für Schäden, die aus nicht bestimmungsgemäßem Gebrauch entstehen, wird keine Haftung übernommen.

Das Gerät darf nur von Personen benutzt werden, die über ausreichende physische, sensorische und geistige Fähigkeiten sowie über entsprechendes Wissen und Erfahrung verfügen. Andere Personen dürfen das Gerät nur benutzen, wenn sie von einer für ihre Sicherheit zuständigen Person beaufsichtigt oder angeleitet werden.

## Sicherheit



### **GEFAHR!**

#### **Gefahren für Kinder**

Sorgen Sie dafür, dass Kunststoffhüllen, Verpackungen, etc. ordnungsgemäß entsorgt werden und sich nicht in der Reichweite von Babys und Kleinkindern befinden. Erstickungsgefahr!

Achten Sie darauf, dass Kinder keine Kleinteile vom Gerät (z.B. Bedienknöpfe o.ä.) lösen. Sie könnten die Teile verschlucken und daran ersticken!

Lassen Sie Kinder nicht unbeaufsichtigt elektrische Geräte benutzen.



### **GEFAHR!**

#### **Elektrischer Schlag durch hohe Spannungen im Geräteinneren**

Im Inneren des Geräts befinden sich Teile, die unter hoher elektrischer Spannung stehen.

Entfernen Sie niemals Abdeckungen. Im Geräteinneren befinden sich keine vom Benutzer zu wartenden Teile.

Verwenden Sie das Gerät nicht, wenn Abdeckungen, Schutzvorrichtungen oder optische Komponenten fehlen oder beschädigt sind.



### **GEFAHR!**

#### **Elektrischer Schlag durch Kurzschluss**

Nehmen Sie am Netzkabel und am Netzstecker keine Veränderungen vor. Bei Nichtbeachtung kann es zu einem elektrischen Schlag kommen und es besteht Brand- und Lebensgefahr. Falls Sie sich unsicher sind, wenden Sie sich an einen autorisierten Elektriker.



**WARNUNG!**

**Augenverletzungen durch hohe Lichtintensität**

Blicken Sie niemals direkt in die Lichtquelle.



**WARNUNG!**

**Gefahr eines epileptischen Anfalls**

Lichtblitze (strobe effects) können bei empfindlichen Menschen epileptische Anfälle auslösen. Empfindliche Menschen sollten es vermeiden, auf blinkendes Licht zu blicken.



**HINWEIS!**

**Brandgefahr**

Decken Sie das Gerät oder die Lüftungsschlitze niemals ab. Montieren Sie das Gerät nicht direkt neben einer Wärmequelle. Halten Sie das Gerät von offenem Feuer fern.



### **HINWEIS!**

#### **Betriebsbedingungen**

Das Gerät ist für die Benutzung in Innenräumen ausgelegt. Um Beschädigungen zu vermeiden, setzen Sie das Gerät niemals Flüssigkeiten oder Feuchtigkeit aus. Vermeiden Sie direkte Sonneneinstrahlung, starken Schmutz und starke Vibrationen.



### **HINWEIS!**

#### **Stromversorgung**

Bevor Sie das Gerät anschließen, überprüfen Sie, ob die Spannungsangabe auf dem Gerät mit Ihrem örtlichen Stromversorgungsnetz übereinstimmt und ob die Netzsteckdose über einen Fehlerstromschutzschalter (FI) abgesichert ist. Nichtbeachtung kann zu einem Schaden am Gerät und zu Verletzungen des Benutzers führen.

Wenn Gewitter aufziehen oder wenn Sie das Gerät längere Zeit nicht benutzen wollen, trennen Sie es vom Netz, um die Gefahr eines elektrischen Schlags oder eines Brands zu verringern.

### 3 Leistungsmerkmale

Der LED-PAR eignet sich für nahezu alle Anwendungsbereiche, zum Beispiel in Clubs, Bars, kleinen Bühnen und Theatern. Er zeichnet sich durch kompakte Abmessungen, solide Konstruktion auch für den Einsatz „on tour“ und enorme Leistung aus.

Besondere Eigenschaften des Geräts:

- 36 × RGB-LEDs, je 1 W (Modell Ignition LED PAR56 Floor RGB) bzw.
- 36 × WCA-LEDs, je 1 W (Modell Ignition LED PAR56 Floor WCA)
- Ansteuerung über DMX (sechs verschiedene Modi) sowie über Tasten und Display am Gerät
- Automatik-Modus und Musiksteuerung
- Master-/Slave-Betrieb
- prozentuale stufenlose Farbmischung
- erweiterte lüfterlose Temperaturregelung
- robustes Metallgehäuse mit Doppelbügel

## 4 Installation

Packen Sie das Gerät aus und überprüfen Sie es sorgfältig auf Schäden, bevor Sie es verwenden. Heben Sie die Verpackung auf. Um das Gerät bei Transport und Lagerung optimal vor Erschütterungen, Staub und Feuchtigkeit zu schützen, benutzen Sie die Originalverpackung oder eigene, besonders dafür geeignete Transport- bzw. Lagerungsverpackungen.

Sie können das Gerät an der Wand, der Decke oder auf dem Fußboden installieren. Ein zweiteiliger verstellbarer Befestigungsbügel mit Feststellschrauben gehört zum Lieferumfang.



### **WARNUNG!**

#### **Verletzungsgefahr durch Herabfallen**

Stellen Sie sicher, dass die Montage den Normen und Vorschriften in Ihrem Land entspricht. Sichern Sie das Gerät immer durch eine zweite Befestigung, zum Beispiel ein Fangseil oder eine Sicherungskette.





**HINWEIS!**

**Überhitzungsgefahr**

Sorgen Sie stets für ausreichende Belüftung.

Die Umgebungstemperatur muss immer unter 40 °C liegen.



**HINWEIS!**

**Verwendung von Stativen**

Wenn das Gerät auf ein Stativ montiert wird, achten Sie auf sicheren Stand und darauf, dass das Gewicht des Geräts die zulässige Tragkraft des Stativs nicht übersteigt.



## **HINWEIS!**

### **Mögliche Störungen bei der Datenübertragung**

Um einen störungsfreien Betrieb zu gewährleisten, benutzen Sie spezielle DMX-Kabel und keine normalen Mikrofonkabel.

Verbinden Sie den DMX-Eingang oder -Ausgang niemals mit Audiogeräten wie Mischpulten oder Verstärkern.

## 5 Inbetriebnahme

Stellen Sie alle Verbindungen her, solange das Gerät ausgeschaltet ist. Benutzen Sie für alle Verbindungen hochwertige Kabel, die möglichst kurz sein sollten. Verlegen Sie die Kabel so, dass sich keine Stolperfallen bilden.

**Verbindungen in der Betriebsart „DMX“**

Verbinden Sie den DMX-Eingang des Geräts mit dem DMX-Ausgang eines DMX-Controllers oder eines anderen DMX-Geräts. Verbinden Sie den Ausgang des ersten DMX-Geräts mit dem Eingang des zweiten und so weiter, um eine Reihenschaltung zu bilden. Stellen Sie sicher, dass der Ausgang des letzten DMX-Geräts in der Kette mit einem Widerstand ( $110\ \Omega$ ,  $\frac{1}{4}\text{ W}$ ) abgeschlossen ist.

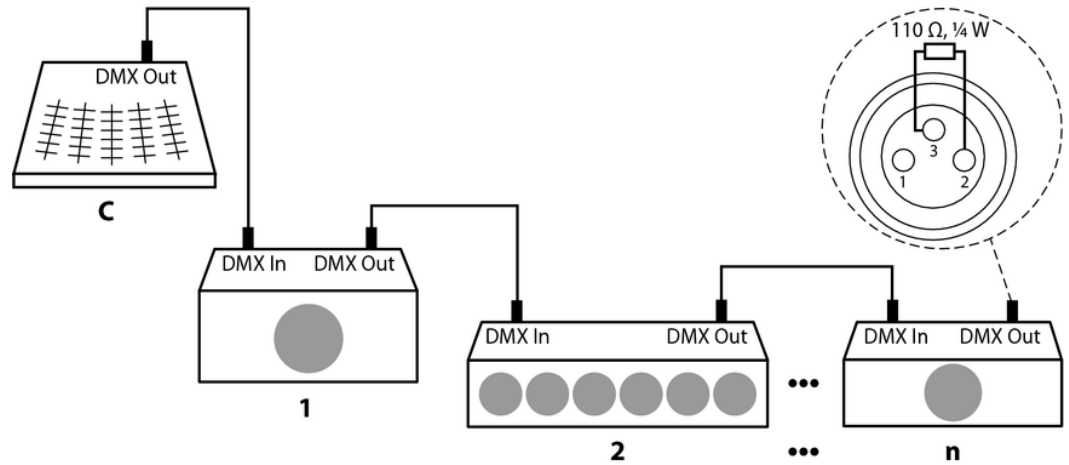

## 6 Anschlüsse und Bedienelemente

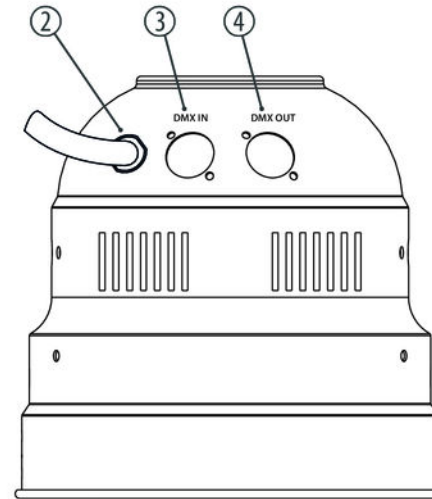
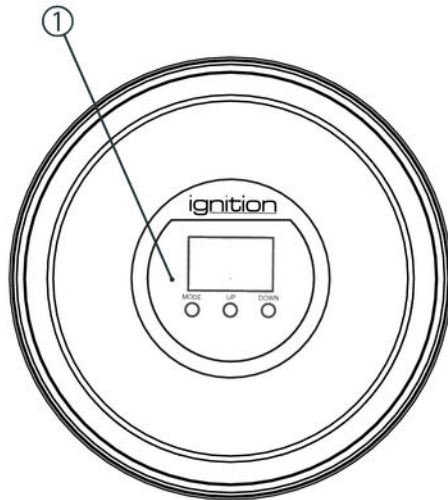

Ignition LED PAR56 Floor WCA 36x1W Floor RGB 36x1W

1	Display und Funktionstasten. <i>[MODE]</i> Öffnet das Hauptmenü und bestätigt einen ausgewählten Wert. <i>[UP]</i> Erhöht den angezeigten Wert um eins. <i>[DOWN]</i> Verringert den angezeigten Wert um eins.
2	Netzkabel
3	<i>[DMX IN]</i> DMX-Eingang
4	<i>[DMX OUT]</i> DMX-Ausgang

## 7 Bedienung

### 7.1 Gerät starten

Verbinden Sie das Gerät mit dem Stromnetz, um den Betrieb zu starten.

### 7.2 Geräteeinstellungen

#### Display dunkelschalten

Drücken Sie *[MODE]*, bis das Display den Menüpunkt „*SETUP DISP*“ zeigt. Wählen Sie mit *[UP]* bzw. *[DOWN]* eine der folgenden Optionen:

- „*ON*“: Display bleibt während des Betriebs dauerhaft eingeschaltet.
- „*OFF*“: Display wird 10 Sekunden nach der letzten Einstellung abgeschaltet.

#### Dimmer einstellen

Drücken Sie *[MODE]*, bis das Display den Menüpunkt „*SETUP DIM*“ zeigt. Regeln Sie die Dimmer-Funktion mit *[UP]* bzw. *[DOWN]* in einem Bereich von 0 % ... 100 %.

### Einstellungen der Farbintensität, Ignition LED PAR56 Floor WCA

Drücken Sie *[MODE]*, bis das Display den Menüpunkt „*COLORSET*“ zeigt. Wählen Sie mit *[UP]* bzw. *[DOWN]* eine der folgenden Optionen:

- „*WW*“: Regeln Sie mit *[UP]* bzw. *[DOWN]* die Intensität der Farbe Warmweiß in einem Bereich von 0 % ... 100 %.
- „*CW*“: Regeln Sie mit *[UP]* bzw. *[DOWN]* die Intensität der Farbe Kaltweiß in einem Bereich von 0 % ... 100 %.
- „*AMB*“: Regeln Sie mit *[UP]* bzw. *[DOWN]* die Intensität der Farbe Bernstein in einem Bereich von 0 % ... 100 %.

### Einstellungen der Farbintensität, Ignition LED PAR56 Floor RGB

Drücken Sie *[MODE]*, bis das Display den Menüpunkt „*COLORSET*“ zeigt. Wählen Sie mit *[UP]* bzw. *[DOWN]* eine der folgenden Optionen:

- „*RED*“: Regeln Sie mit *[UP]* bzw. *[DOWN]* die Intensität der Farbe Rot in einem Bereich von 0 % ... 100 %.
- „*GRE*“: Regeln Sie mit *[UP]* bzw. *[DOWN]* die Intensität der Farbe Grün in einem Bereich von 0 % ... 100 %.
- „*BLU*“: Regeln Sie mit *[UP]* bzw. *[DOWN]* die Intensität der Farbe Blau in einem Bereich von 0 % ... 100 %.



### Rücksetzen auf Werkseinstellungen

Drücken Sie *[MODE]*, bis das Display den Menüpunkt „*RESET*“ zeigt.

Drücken Sie gleichzeitig die Funktionstasten *[UP]* und *[DOWN]*, um die das Gerät auf die Werkseinstellungen zurückzusetzen.

## 7.3 Auto-Modus

Im Auto-Modus habe Sie die Möglichkeit, eine von acht vorprogrammierten Shows auszuwählen.

Drücken Sie *[MODE]*, bis das Display den Menüpunkt „*Program*“ zeigt. Wählen Sie mit *[UP]* bzw. *[DOWN]* eine der vorprogrammierten Shows 001 ... 008.

## 7.4 DMX-Betrieb

### DMX-Adresse einstellen

Drücken Sie *[MODE]*, bis das Display den Menüpunkt „*DMXADD*“ zeigt.

Jetzt können Sie die Nummer des ersten vom Gerät verwendeten DMX-Kanals (DMX-Adresse) einstellen. Wählen Sie mit *[UP]* bzw. *[DOWN]* einen Wert zwischen 1 und 512 (Anzeige „A001“ ... „A512“).

Stellen Sie sicher, dass diese Nummer zur Konfiguration Ihres DMX-Controllers passt. Die folgende Tabelle zeigt für die verschiedenen DMX-Modi die höchste mögliche DMX-Adresse.

<b>Modus</b>	<b>Höchste mögliche DMX-Adresse</b>
1-Kanal	512
2-Kanal	511
3-Kanal	510
5-Kanal	508
7-Kanal	506
8-Kanal (nur Modell Ignition LED PAR56 Floor WCA)	505

### DMX-Modus auswählen, Ignition LED PAR56 Floor WCA

Drücken Sie *[MODE]*, bis das Display den Menüpunkt „DMX“ zeigt.

Mit *[UP]* bzw. *[DOWN]* können Sie jetzt einen der folgenden DMX-Modi auswählen:

- „MODE 1“ (ein Kanal)
- „MODE 2“ (zwei Kanäle)
- „MODE 3“ (drei Kanäle)
- „MODE 4“ (fünf Kanäle)
- „MODE 5“ (sieben Kanäle)
- „MODE 6“ (acht Kanäle)
- „SLAVE“ (Slave-Betrieb)

Diese Einstellung ist nur relevant, wenn das Gerät mittels DMX gesteuert wird.

### **DMX-Modus auswählen, Ignition LED PAR56 Floor RGB**

Drücken Sie *[MODE]*, bis das Display den Menüpunkt „DMX“ zeigt.

Mit *[UP]* bzw. *[DOWN]* können Sie jetzt einen der folgenden DMX-Modi auswählen:

- „MODE 1“ (ein Kanal)
- „MODE 2“ (zwei Kanäle)
- „MODE 3“ (drei Kanäle)
- „MODE 4“ (fünf Kanäle)
- „MODE 5“ (sieben Kanäle)
- „MODE 6“ (sieben Kanäle)
- „SLAVE“ (Slave-Betrieb)

Diese Einstellung ist nur relevant, wenn das Gerät mittels DMX gesteuert wird.

## 7.5 Menüübersicht

### Ignition LED PAR56 Floor WCA

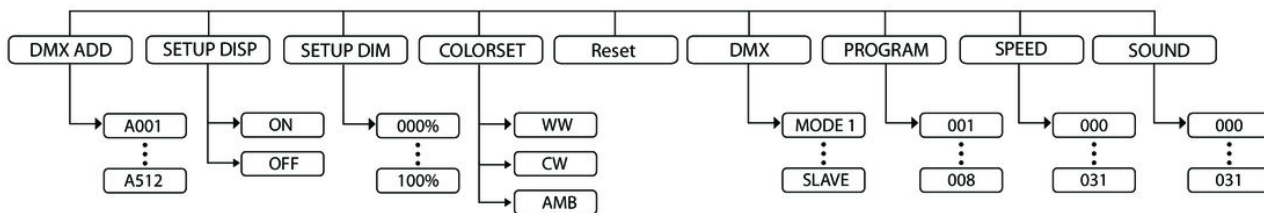

## Ignition LED PAR56 Floor RGB

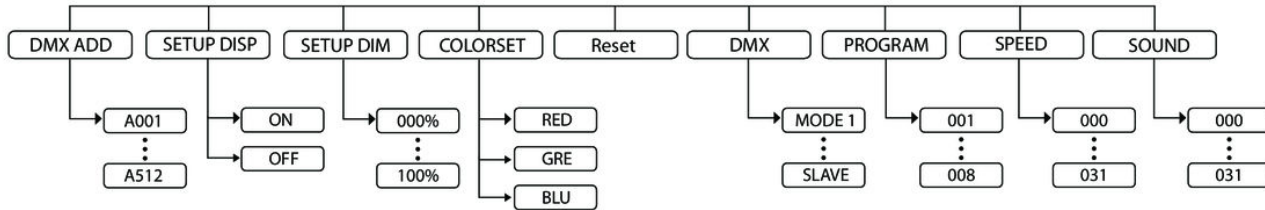

## 7.6 Funktionen im 1-Kanal-DMX-Modus

### DMX-Modus 1

Kanal	Wert	Funktion
1	0...255	Auswahl Farb-Macros 1 ... 32

## 7.7 Funktionen im 2-Kanal-DMX-Modus

### DMX-Modus 2

Kanal	Wert	Funktion
1	0...255	Auswahl Farb-Macros 1 ... 32
2	0...255	Dimmer-Funktion (0 % bis 100 %)

## 7.8 Funktionen im 3-Kanal-DMX-Modus

### Ignition LED PAR56 Floor WCA, DMX-Modus 3

Kanal	Wert	Funktion
1	0...255	Intensität Warmweiß (0 % bis 100 %)
2	0...255	Intensität Kaltweiß (0 % bis 100 %)
3	0...255	Intensität Bernstein (0 % bis 100 %)

### Ignition LED PAR56 Floor RGB, DMX-Modus 3

Kanal	Wert	Funktion
1	0...255	Intensität Rot (0 % bis 100 %)
2	0...255	Intensität Grün (0 % bis 100 %)
3	0...255	Intensität Blau (0 % bis 100 %)



## 7.9 Funktionen im 5-Kanal-DMX-Modus

### Ignition LED PAR56 Floor WCA, DMX-Modus 4

Kanal	Wert	Funktion
1	0...255	Intensität Warmweiß (0 % bis 100 %)
2	0...255	Intensität Kaltweiß (0 % bis 100 %)
3	0...255	Intensität Bernstein (0 % bis 100 %)
4	0...255	Stroboskop-Effekt (0 % bis 100 %)
5	0...255	Dimmer-Funktion (0 % bis 100 %)

## Ignition LED PAR56 Floor RGB, DMX-Modus 4

Kanal	Wert	Funktion
1	0...255	Intensität Rot (0 % bis 100 %)
2	0...255	Intensität Grün (0 % bis 100 %)
3	0...255	Intensität Blau (0 % bis 100 %)
4	0...255	Stroboskop-Effekt (0 % bis 100 %)
5	0...255	Dimmer-Funktion (0 % bis 100 %)

## 7.10 Funktionen im 7-Kanal-DMX-Modus

### Ignition LED PAR56 Floor WCA, DMX-Modus 5

Kanal	Wert	Funktion
1	0...255	Intensität Warmweiß (0 % bis 100 %)
2	0...255	Intensität Kaltweiß (0 % bis 100 %)
3	0...255	Intensität Bernstein (0 % bis 100 %)
4	0...255	Stroboskop-Effekt (0 % bis 100 %)
5	0...255	Dimmer-Funktion (0 % bis 100 %)
6	0...31	keine Funktion
	32...63	Dimmer-Effekt, dunkel/hell
	64...95	Dimmer-Effekt, hell/dunkel
	96...127	Dimmer-Effekt, dunkel/hell/dunkel
	128...159	Farbwechsel mit Fade-Effekt

Kanal	Wert	Funktion
	160...191	Farbwechsel mit drei Farben
	192...223	Farbwechsel mit sieben Farben
	224...255	Musiksteuerung
7	0...255	Geschwindigkeit Kanal 6, ansteigend

### Ignition LED PAR56 Floor RGB, DMX-Modus 5

Kanal	Wert	Funktion
1	0...255	Intensität Rot (0 % bis 100 %)
2	0...255	Intensität Grün (0 % bis 100 %)
3	0...255	Intensität Blau (0 % bis 100 %)
4	0...255	Stroboskop-Effekt (0 % bis 100 %)
5	0...255	Dimmer-Funktion (0 % bis 100 %)

Kanal	Wert	Funktion
6	0...31	keine Funktion
	32...63	Dimmer-Effekt, dunkel/hell
	64...95	Dimmer-Effekt, hell/dunkel
	96...127	Dimmer-Effekt, dunkel/hell/dunkel
	128...159	Farbwechsel mit Fade-Effekt
	160...191	Farbwechsel mit drei Farben
	192...223	Farbwechsel mit sieben Farben
	224...255	Musiksteuerung
7	0...255	Geschwindigkeit Kanal 6, ansteigend

**Ignition LED PAR56 Floor RGB,  
DMX-Modus 6**

Kanal	Wert	Funktion
1	0...255	Intensität Rot (0 % bis 100 %)
2	0...255	Intensität Grün (0 % bis 100 %)
3	0...255	Intensität Blau (0 % bis 100 %)
4	0...255	Auswahl Farb-Macros 1 ... 32
5	0...255	Stroboskop-Effekt (0 % bis 100 %)
6	0...31	keine Funktion
	32...63	Dimmer-Effekt, dunkel/hell
	64...95	Dimmer-Effekt, hell/dunkel
	96...127	Dimmer-Effekt, dunkel/hell/dunkel
	128...159	Farbwechsel mit Fade-Effekt
	160...191	Farbwechsel mit drei Farben

Kanal	Wert	Funktion
	192...223	Farbwechsel mit sieben Farben
	224...255	Musiksteuerung
7	0...255	Dimmer-Funktion (0 % bis 100 %)

## 7.11 Funktionen im 8-Kanal-DMX-Modus

### Ignition LED PAR56 Floor WCA, DMX-Modus 6

Kanal	Wert	Funktion
1	0...255	Intensität Warmweiß (0 % bis 100 %)
2	0...255	Intensität Kaltweiß (0 % bis 100 %)
3	0...255	Intensität Bernstein (0 % bis 100 %)
4		keine Funktion

Kanal	Wert	Funktion
5	0...255	Auswahl Farb-Macros 1 ... 32
6	0...255	Stroboskop-Effekt (0 % bis 100 %)
7	0...31	keine Funktion
	32...63	Dimmer-Effekt, dunkel/hell
	64...95	Dimmer-Effekt, hell/dunkel
	96...127	Dimmer-Effekt, dunkel/hell/dunkel
	128...159	Farbwechsel mit Fade-Effekt
	160...191	Farbwechsel mit drei Farben
	192...223	Farbwechsel mit sieben Farben
	224...255	Musiksteuerung
8	0...255	Dimmer-Funktion (0 % bis 100 %)



## 8 Technische Daten

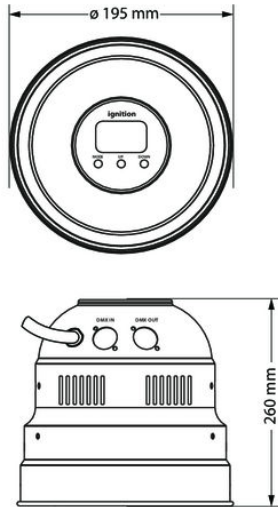

	<b>Ignition LED PAR56 Floor WCA 36×1W</b>	<b>Ignition LED PAR56 Floor RGB 36×1W</b>
LEDs	36 × WCA, je 1 W	36 × RGB, je 1 W
Abstrahlwinkel	25°	
Anzahl der DMX-Kanäle	1, 2, 3, 5, 7, 8	1, 2, 3, 5, 7, 7
Modulation	500 Hz	
Farbtemperatur	3200 K / 6500 K	
Leistungsaufnahme	55 W	
Versorgungsspannung	100 – 240 V ~ 50/60 Hz	
Abmessungen	195 × 230 × 260 mm (B × H × T, mit Bügel)	

Ignition LED PAR56 Floor WCA 36×1W Floor RGB 36×1W

	<b>Ignition LED PAR56 Floor WCA 36×1W</b>	<b>Ignition LED PAR56 Floor RGB 36×1W</b>
	195 × 260 mm (D × T, ohne Bügel)	
Gewicht	2 kg	

## 9 Stecker- und Anschlussbelegungen

### Einführung

Dieses Kapitel hilft Ihnen dabei, die richtigen Kabel und Stecker auszuwählen, um Ihr wertvolles Equipment so zu verbinden, dass ein perfektes Lichterlebnis gewährleistet wird.

Bitte beachten Sie diese Tipps, denn gerade im Bereich „Sound & Light“ ist Vorsicht angesagt: Auch wenn ein Stecker in die Buchse passt, kann das Resultat einer falschen Verbindung ein zerstörter DMX-Controller, ein Kurzschluss oder „nur“ eine nicht funktionierende Lightshow sein!

### DMX-Anschlüsse

Eine dreipolige XLR-Buchse dient als DMX-Ausgang, ein dreipoliger XLR-Stecker dient als DMX-Eingang. Die unten stehende Zeichnung und die Tabelle zeigen die Pinbelegung einer dazu passenden Kupplung.



Pin	Belegung
1	Masse (Abschirmung)
2	Signal invertiert (DMX-, „Cold“)
3	Signal (DMX+, „Hot“)

## 10 Fehlerbehebung



### **HINWEIS!**

#### **Mögliche Störungen bei der Datenübertragung**

Um einen störungsfreien Betrieb zu gewährleisten, benutzen Sie spezielle DMX-Kabel und keine normalen Mikrofonkabel.

Verbinden Sie den DMX-Eingang oder -Ausgang niemals mit Audiogeräten wie Mischpulten oder Verstärkern.

Nachfolgend sind einige Probleme aufgeführt, die während des Betriebs vorkommen können. Hier finden Sie einige Vorschläge zur einfachen Fehlerbehebung:

Symptom	Abhilfe
Das Gerät funktioniert nicht, kein Licht	Überprüfen Sie die Netzverbindung und die Sicherung.
Trotz einwandfreier Stromversorgung scheinbar keine Funktion	Prüfen Sie, ob sich das Gerät im DMX-Modus oder in der Betriebsart „Slave“ befindet. Wenn ja, überprüfen Sie das Gerät in einer anderen Betriebsart.
Keine Reaktion auf den DMX-Controller	1. Überprüfen Sie die Adresseneinstellungen und die DMX-Polarität.
	2. Probieren Sie einen anderen DMX-Controller aus.
	3. Prüfen Sie, ob die DMX-Kabel in der Nähe von oder neben Hochspannungskabeln liegen, die Schäden oder Störungen bei einem DMX-Schnittstellenschaltkreis verursachen könnten.

Sollten die hier gegebenen Hinweise nicht zum Erfolg führen, wenden Sie sich bitte an unser Service Center. Die Kontaktdaten finden Sie unter [www.thomann.de](http://www.thomann.de).

## 11 Reinigung

### Optische Linsen

Reinigen Sie die von außen zugänglichen optischen Linsen regelmäßig, um die Lichtleistung zu optimieren. Die Häufigkeit der Reinigung hängt von der Betriebsumgebung ab: feuchte, rauchige oder besonders schmutzige Umgebungen können eine größere Schmutzansammlung an der Optik des Geräts verursachen.

- Reinigen Sie mit einem weichen Tuch und unserem Leuchtmittel- und Linsenreiniger (Artnr. 280122).
- Trocknen Sie die Teile immer gründlich ab.

### Lüftungsgitter

Die Lüftungsgitter des Geräts müssen regelmäßig von Verunreinigungen, wie Staub usw. gereinigt werden. Schalten Sie das Gerät vor der Reinigung aus und trennen Sie netzbetriebene Geräte vom Stromnetz. Verwenden Sie zur Reinigung ein fusselfreies, angefeuchtetes Tuch. Auf keinen Fall Alkohol oder Lösungsmittel zur Reinigung verwenden!

## 12 Umweltschutz

### Verpackungsmaterial entsorgen



Für die Verpackungen wurden umweltverträgliche Materialien gewählt, die einer normalen Wiederverwertung zugeführt werden können. Sorgen Sie dafür, dass Kunststoffhüllen, Verpackungen, etc. ordnungsgemäß entsorgt werden.

Werfen Sie diese Materialien nicht einfach weg, sondern sorgen Sie dafür, dass sie einer Wiederverwertung zugeführt werden. Beachten Sie die Hinweise und Kennzeichen auf der Verpackung.

### Entsorgen Ihres Altgeräts



Dieses Produkt unterliegt der europäischen Richtlinie über Elektro- und Elektronik-Altgeräte (WEEE-Richtlinie – Waste Electrical and Electronic Equipment) in ihrer jeweils aktuell gültigen Fassung. Entsorgen Sie Ihr Altgerät nicht mit dem normalen Hausmüll.

Entsorgen Sie das Produkt über einen zugelassenen Entsorgungsbetrieb oder über Ihre kommunale Entsorgungseinrichtung. Beachten Sie dabei die in Ihrem Land geltenden Vorschriften. Setzen Sie sich im Zweifelsfall mit Ihrer Entsorgungseinrichtung in Verbindung.





Ignition LED PAR56 Floor WCA 36×1W Floor RGB 36×1W





