

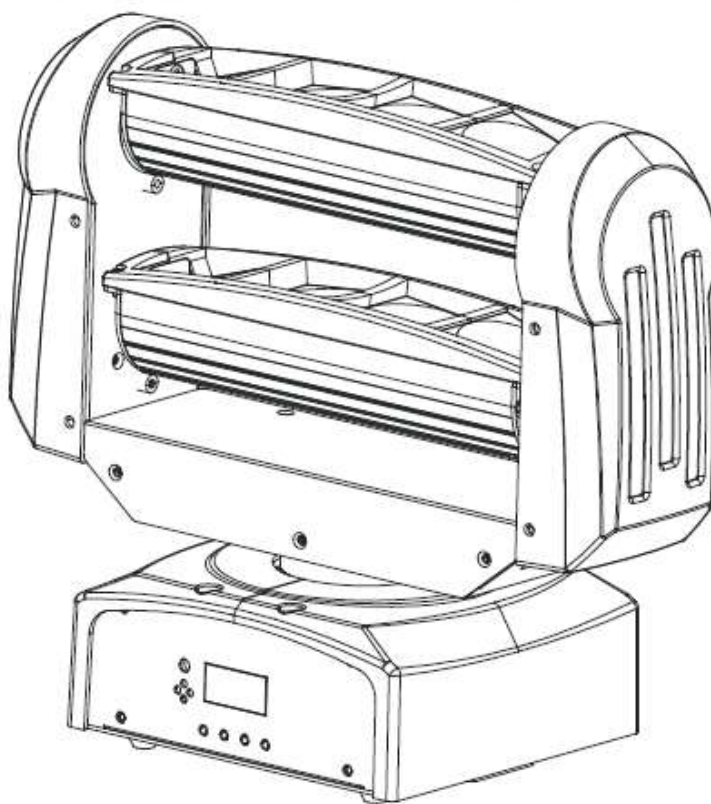

CRAZY POCKET 8



Instrucciones de usuario

A.D.J. Supply Europe B.V.
Junostraat 2
6468 EW Kerkrade
Países Bajos
www.americandj.eu

©2016 **ADJ Products, LLC** todos los derechos reservados. La información, especificaciones, diagramas, imágenes e instrucciones presentes están sujetos a cambio sin previo aviso. El logotipo de ADJ Products, LLC y los nombres y números de identificación del producto aquí contenidos son marcas comerciales de ADJ Products, LLC. La protección de derechos de propiedad aquí manifestada incluye todas las formas y tipos de materiales e información amparados por el derecho de propiedad contemplados ahora por la legislación reglamentaria o judicial, o que se otorguen en lo sucesivo. Los nombres de productos usados en este documento pueden ser marcas comerciales o marcas registradas de sus respectivas empresas, y así se reconoce. Todas las marcas y nombres de producto que no son ADJ Products, LLC son marcas comerciales o marcas registradas de sus respectivas empresas.

ADJ Products, LLC y todas las empresas asociadas declinan por la presente todas y cada una de las responsabilidades por daños materiales, eléctricos, al equipo y edificios, o lesiones a cualquier persona, y el perjuicio económico directo o indirecto relacionado con el uso o con la confianza en cualquier información contenida en este documento y/o como resultado de un montaje, instalación, aparejamiento y manejo inapropiado, inseguro, insuficiente o negligente de este producto.

Contenidos

INFORMACIÓN GENERAL	4
INSTRUCCIONES GENERALES	4
CARACTERÍSTICAS	4
PRECAUCIONES DE MANEJO.....	4
PRECAUCIONES DE SEGURIDAD.....	4
CONFIGURACIÓN DMX	5
DIMENSIONES	7
DISPOSICIÓN POSTERIOR Y FUNCIONES	7
MENÚ DE SISTEMA	8
SUBMENÚ OFFSET	11
FUNCIONAMIENTO	11
CONFIGURACIÓN MAESTRO-ESCLAVO	12
CONTROL UC IR.....	12
MODO 1 CANAL	13
MODO 9 CANALES.....	13
MODO 17 CANALES.....	14
MODO 21 CANALES.....	15
GRÁFICA FOTOMÉTRICA	17
GRÁFICA DE CURVA DE ATENUADOR	17
SUSTITUCIÓN DEL FUSIBLE	17
LIMPIEZA	17
RESOLUCIÓN DE PROBLEMAS.....	18
ESPECIFICACIONES.....	18
ROHS - Una magnífica contribución para la conservación del medio ambiente	19
RAEE – Residuos de Aparatos Eléctricos y Electrónicos	19

INFORMACIÓN GENERAL

Desembalaje: Gracias por haber adquirido el Crazy Pocket 8 de ADJ Products, LLC. Todos los Crazy Pocket 8 se han probado meticulosamente y se han expedido en perfectas condiciones de funcionamiento. Examine con cuidado la caja en que se entrega para detectar daños que puedan haber ocurrido durante el transporte. Si la caja parece dañada, inspeccione con cuidado su aparato en busca de daños y asegúrese de que todo el equipamiento necesario para hacer funcionar la unidad ha llegado intacto. En caso de que haya encontrado daños o piezas que faltan, póngase en contacto con nuestro número de asistencia para recibir las instrucciones pertinentes. Por favor, no devuelva esta unidad a su distribuidor sin haberse puesto primero en contacto con el servicio de asistencia al cliente.

Introducción: El Crazy Pocket 8 de ADJ crea emocionantes efectos de iluminación con sus 8 haces en barrido rápido y sus LED dobles de 4 zonas. El Crazy Pocket 8 puede funcionar como un dispositivo independiente o en una configuración Maestro/Esclavo. El Crazy 8 Pocket tiene tres modos de funcionamiento: modo activo por sonido, modo show y control DMX. Este aparato es adecuado para teatros, estudios, comercios y lugares semejantes. *Para mejores resultados use niebla o humo de efectos especiales para realzar los haces luminosos.*

Asistencia al cliente: Si encuentra cualquier problema, sírvase contactar con su tienda American Audio de confianza.

También le ofrecemos la posibilidad de contactarnos directamente: Puede hacerlo a través de nuestro sitio web www.americandj.eu o por correo electrónico: support@americandj.eu

¡Precaución! Para evitar o reducir el riesgo de descarga eléctrica o incendio, no exponga esta unidad a la lluvia o a la humedad.

¡Precaución! *Esto puede causar daños graves en los ojos. ¡Evite en todo momento mirar directamente a la fuente luminosa!*

INSTRUCCIONES GENERALES

Para optimizar el rendimiento de este producto, lea por favor con cuidado estas instrucciones de funcionamiento y familiarícese con las operaciones básicas de esta unidad. Estas instrucciones contienen información de seguridad importante relativa

al uso y mantenimiento de esta unidad. Guarde este manual con la unidad, para futuras consultas.

CARACTERÍSTICAS

- Multicolor
- 3 modos de funcionamiento: Activo por sonido, modo Show y control DMX
- 4 modos de canal DMX (modo 1 canal, modo 9 canales, modo 17 canales y modo 21 canales)
- Configuración independiente o Maestro-Esclavo
- Micrófono interno
- Pantalla digital para configuración de dirección y función
- Compatible con UC IR (no incluido) y con Airstream IR (transmisor incluido)

PRECAUCIONES DE MANEJO

¡Cuidado! No hay piezas reparables por el usuario dentro de esta unidad. No intente ninguna reparación por sí mismo; si lo hace así, invalidará la garantía del fabricante. En el caso improbable de que su unidad precise reparación, contacte con ADJ Products, LLC.

ADJ Products, LLC no aceptará ninguna responsabilidad por daños que resulten como consecuencia de no tener en cuenta este manual o por cualquier modificación no autorizada de esta unidad.

PRECAUCIONES DE SEGURIDAD

¡Por su propia seguridad, lea y comprenda este manual completamente antes de intentar instalar o poner en funcionamiento esta unidad!

- Para reducir el riesgo de descarga eléctrica o incendio, no exponga esta unidad a la lluvia o a la humedad.
- No derrame agua u otros líquidos dentro o sobre la unidad.

PRECAUCIONES DE SEGURIDAD (continuación)

- Asegúrese de que el enchufe al que conecte la unidad se corresponde con el voltaje requerido.
- No intente hacer funcionar esta unidad si el cable de alimentación está rasgado o roto.
- No intente quitar ni arrancar la toma de tierra del cable eléctrico. Esta toma se usa para reducir el riesgo de descarga eléctrica y de fuego en caso de un cortocircuito interno.
- Desconecte de la alimentación principal antes de hacer ningún tipo de conexión.
- No quite la cubierta en ninguna circunstancia. No hay piezas reparables por el usuario en el interior.
- Nunca ponga en funcionamiento esta unidad cuando se haya quitado la cubierta.
- Asegúrese siempre de montar esta unidad en una zona que permita la ventilación adecuada. Deje aproximadamente 6" (15 cm) entre este dispositivo y una pared.
- No intente poner en funcionamiento esta unidad si ha recibido algún daño.
- Esta unidad está indicada solo para su uso en interiores; el uso de este producto en exteriores anula todas las garantías.
- Monte siempre esta unidad en lugar estable y seguro.
- Los cables de alimentación deberían colocarse de forma que no estén expuestos a que se pisen o queden aprisionados por objetos colocados sobre o contra ellos, poniendo particular atención a los cables en los enchufes, en las cajas eléctricas y en el punto en el que salen del aparato.
- Limpieza: el dispositivo debe limpiarse sólo según lo recomendado por el fabricante. Ver página 17 para detalles de limpieza.
- Calor: este dispositivo debe situarse alejado de fuentes de calor como radiadores, rejillas de calefacción, estufas u otros aparatos (incluyendo amplificadores) que produzcan calor.
- Personal técnico cualificado debe revisar el dispositivo cuando:
 - A. Se hayan caído objetos o se haya derramado líquido sobre el aparato.
 - B. El aparato se haya expuesto a lluvia o agua.
 - C. El aparato no parezca funcionar normalmente o se aprecien cambios sensibles en el rendimiento.

CONFIGURACIÓN DMX

Fuente de alimentación: el Crazy Pocket 8 de ADJ contiene un conmutador de tensión electrónico, que detectará automáticamente la tensión cuando se conecte a la fuente de alimentación. Con este conmutador no hay necesidad de preocuparse por si la tensión es correcta; esta unidad se puede enchufar en cualquier parte.

DMX-512: DMX es la abreviatura de Digital Multiplex (Multiplexor Digital). Se trata de un protocolo universal usado por la mayoría de los fabricantes de iluminación y controladores como forma de comunicación entre dispositivos inteligentes y controladores. Un controlador DMX envía instrucciones de datos DMX desde el ordenador hasta el dispositivo. Los datos DMX se mandan como datos en serie que viajan de dispositivo a dispositivo a través de los terminales XLR DATA «IN» y DATA «OUT» que se encuentran en todos los dispositivos DMX (la mayoría de los controladores solo tienen un terminal DATA «OUT»).

Enlace DMX: DMX es un lenguaje que permite que todos los aparatos y modelos de los diferentes fabricantes puedan enlazar entre sí y operar desde un solo controlador, mientras que todos los dispositivos y el controlador sean compatibles con DMX. *Para asegurar una transmisión de datos DMX adecuada, cuando use varios dispositivos DMX trate de utilizar la menor cantidad de cable posible. El orden en el que los dispositivos se conectan en una línea DMX no influye en el direccionamiento DMX. Por ejemplo, un dispositivo asignado a una dirección 1 DMX se puede colocar en cualquier punto de la línea DMX, al principio, al final o en cualquier lugar entre medias. Así pues, el primer dispositivo controlado por el controlador debería ser el último dispositivo de la cadena. Cuando a un dispositivo se le asigna la dirección DMX 1, el controlador DMX sabe que ha de mandar los DATOS asignados a la dirección 1 a esa unidad, independientemente de dónde está ubicada dentro de la cadena DMX.*



Figura 1

Requisitos del cable de datos (cable DMX) (para DMX y funcionamiento

Maestro/Esclavo): el Crazy Pocket 8 se puede controlar por protocolo DMX-512. El Crazy Pocket 8 tiene 4 modos de canal DMX. La dirección DMX se configura electrónicamente usando los controles del panel frontal de la unidad. Su unidad y su controlador DMX necesitan un cable de datos certificado DMX-512 de 110

CONFIGURACIÓN DMX (continuación)

ohmios para entrada de datos y para salida de datos (figura 1). Recomendamos cables DMX Accu-Cable. Si está usted fabricando sus propios cables, asegúrese de usar cable apantallado estándar de 110-120 ohmios (este cable se puede adquirir en casi todas las tiendas de sonido e iluminación profesional). Sus cables deben estar hechos con un conector XLR macho y hembra en cada extremo. Recuerde también que el cable DMX debe estar conectado en cadena y no se puede dividir.

Advertencia: asegúrese de seguir las figuras dos y tres cuando haga sus propios cables. No use el terminal de tierra en los conectores XLR. No conecte el conductor de la pantalla del cable al terminal de tierra ni permita que el conductor de la pantalla haga contacto con el revestimiento exterior del XLR. Conectar la pantalla a tierra puede causar cortocircuito y un comportamiento irregular.



Figura 2



Figura 3

Configuración pinado XLR
Pin1 = Tierra
Pin2 = Datos (negativo)
Pin3 = Datos (positivo)

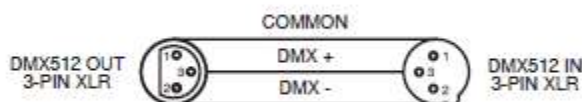
Nota especial: terminación de línea. Cuando se usan tramos de cable más largos, podría hacerse necesario el uso de un terminador en la última unidad para evitar un comportamiento irregular. Un terminador es una resistencia de 110-120 Ohmios y 1/4 W que se conecta entre los pines 2 y 3 de un conector XLR macho (DATOS + y DATOS -). Esta unidad se inserta en el conector XLR hembra de la última unidad de su cadena de conexión para terminar la línea. Usar un cable terminador (ADJ, número de pieza Z-DMX/T) disminuirá las posibilidades de un comportamiento irregular.



La terminación reduce los errores de señal y evita los problemas de transmisión de señal e interferencias. Es siempre aconsejable conectar un terminador DMX (Resistencia 120 ohmios, 1/4 W) entre PIN 2 (DMX-) y PIN 3 (DMX +) del último dispositivo.

Figura 4

Conectores DMX XLR de 5 pines. Algunos fabricantes usan cables de datos DMX-512 de 5 pines para transmisión de DATOS, en lugar de 3 pines. Los dispositivos DMX de 5 pines se pueden implementar en una línea DMX XLR de 3 pines. Cuando implemente cables de datos estándar de 5 pines en una línea de 3 pines, debe usar un adaptador de cable; estos adaptadores se encuentran fácilmente en la mayoría de las tiendas de electricidad. El siguiente gráfico detalla una conversión de cable adecuada.

Conversión de XLR de 3 pines a XLR de 5 pines		
Conductor	XLR Hembra (salida) 3 pines	XLR Macho (entrada) 5 pines
Tierra/Pantalla	Pin 1	Pin 1
Datos (señal -)	Pin 2	Pin 2
Datos (señal +)	Pin 3	Pin 3
Sin uso		Pin 4 - No usar
Sin uso		Pin 5 - No usar

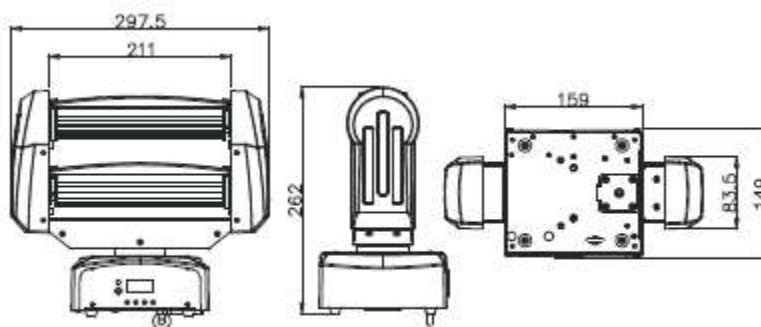

DISPOSICIÓN POSTERIOR Y FUNCIONES

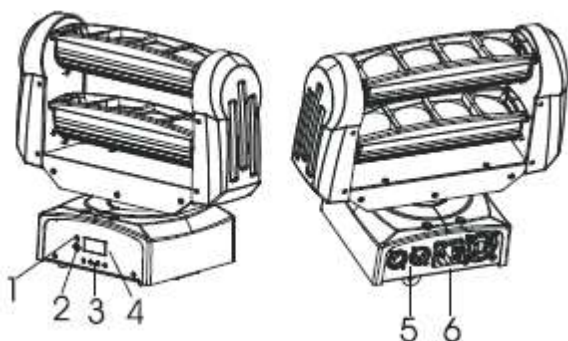

1. Receptor IR: para recibir la señal de IR.
2. MIC: se usa para recibir música cuando está activo por sonido.
3. Botón:

MENÚ	Para seleccionar las funciones de programación
▼ ABAJO	Para ir hacia atrás en las funciones seleccionadas
▲ ARRIBA	Para ir hacia adelante en las funciones seleccionadas
ENTER	Para confirmar las funciones seleccionadas

4. Pantalla de función: se utiliza para mostrar los distintos menús y las funciones seleccionadas.
5. ENTRADA/SALIDA DMX: para enlaces DMX512, utilice el cable de conexión XLR de 3 pines para trasladar la señal DMX;
6. ENTRADA DE ALIMENTACIÓN: se utiliza para conectar la fuente de alimentación.

MENÚ DE SISTEMA

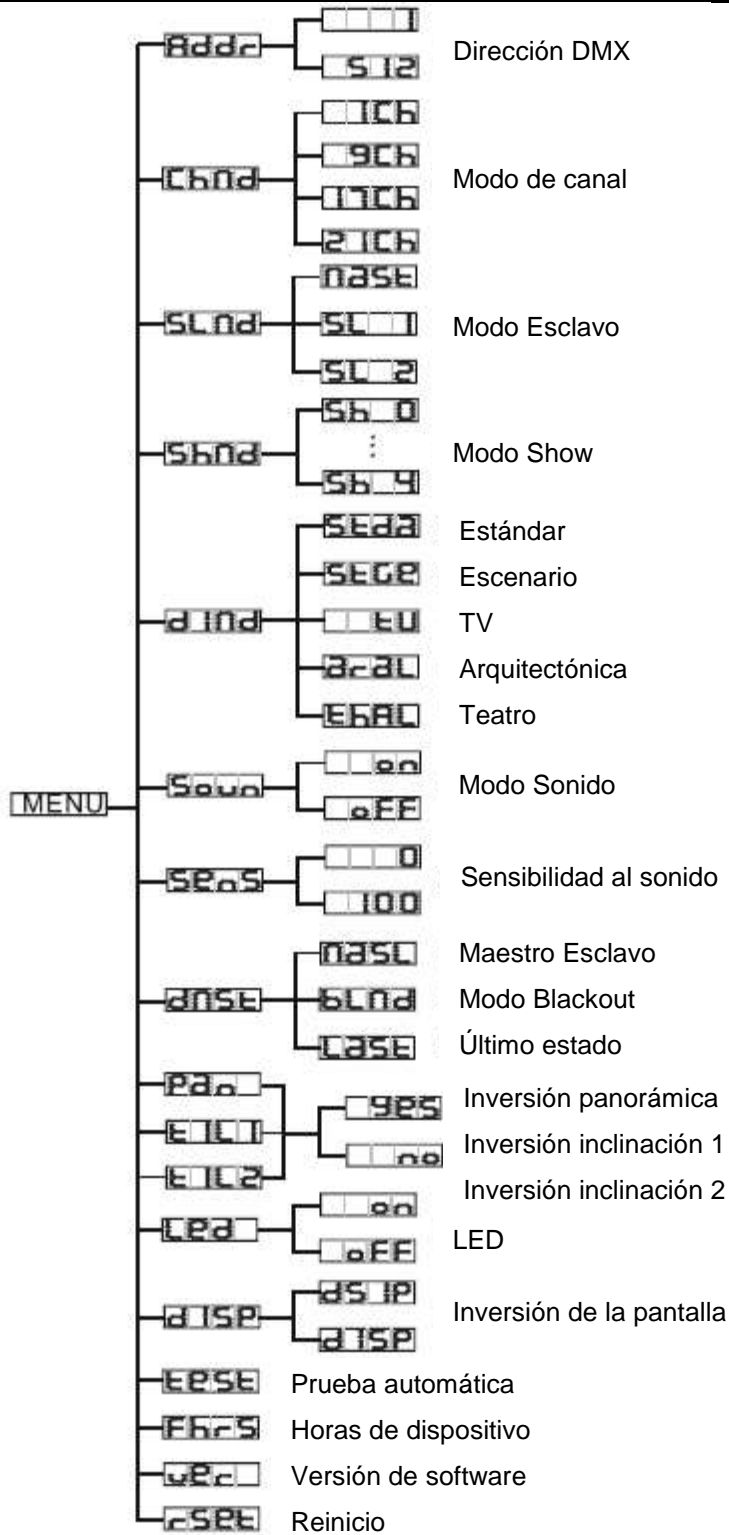

MENÚ DE SISTEMA (continuación)

Menú de sistema: cuando haga los ajustes, pulse ENTER para confirmar la configuración, y luego pulse y mantenga pulsado el botón MENU durante al menos 3 segundos. Para salir sin hacer ningún cambio, pulse el botón MENU. La pantalla se bloqueará después de 30 segundos; pulse el botón MENU durante 3 segundos para desbloquearla.

ADDR: configuración de dirección DMX.

1. Pulse cualquiera de los botones MENU, ABAJO o ARRIBA hasta visualizar «ADDR»; pulse ENTER.
2. La dirección actual aparecerá ahora en pantalla, parpadeando. Pulse los botones ARRIBA o ABAJO para encontrar la dirección deseada. Pulse ENTER para establecer la dirección DMX deseada.

CHND: esto le permitirá seleccionar el modo DMX deseado.

1. Pulse el botón MENU hasta que aparezca «CHND»; pulse ENTER. El modo de canal DMX actual aparecerá en la pantalla.
2. Pulse los botones ARRIBA o ABAJO para encontrar el modo de canal DMX deseado, y pulse ENTER para confirmar y salir.

SLND: esto le permitirá configurar la unidad como maestro o esclavo en una configuración maestro/esclavo.

1. Pulse el botón MENU hasta que aparezca «SLND»; pulse ENTER. Aparecerá en pantalla «MAST», «SL 1» o «SL 2».
2. Pulse los botones ARRIBA o ABAJO hasta que aparezca la configuración deseada, y pulse ENTER para confirmar.

Nota: en una configuración Maestro/Esclavo, puede configurar un dispositivo como Maestro y luego configurar el siguiente dispositivo como «SL 2»; ahora los dispositivos harán un movimiento contrapuesto.

SHND: modos Show 1-4 (programas de fábrica). El modo Show se puede ejecutar con o sin el modo de activación por sonido encendido.

1. Pulse el botón MENU hasta que aparezca «SHND»; pulse ENTER.
2. Ahora aparecerá «SH X», donde «X» representa un número entre 1-4. Use los botones ARRIBA o ABAJO para encontrar el show deseado.
3. Cuando haya encontrado el show deseado, pulse ENTER, y luego pulse y mantenga pulsado el botón MENU durante al menos 3 segundos para activarlo.

DIND: esto le permitirá seleccionar la curva de atenuación deseada.

1. Pulse el botón MENU hasta que aparezca «DIND»; pulse ENTER. Aparecerá en pantalla 1 de las 5 curvas de atenuación. «STDA» (estándar), «STGE» (escenario), «TV» (TV), «ARAL» (arquitectónica), o «THAL» (teatro).
2. Pulse los botones ARRIBA o ABAJO para encontrar la curva de atenuación deseada, y pulse ENTER para confirmar y salir.

SOUN: modo Activo por sonido.

1. Pulse el botón MENU hasta que aparezca «SOUN»; pulse ENTER.
2. En pantalla aparecerá «ON» u «OFF». Pulse los botones ARRIBA o ABAJO y seleccione «ON» para activar el modo activo por sonido, u «OFF» para desactivar el modo activo por sonido.
3. Pulse ENTER para confirmar.

SENS: en este modo puede ajustar la sensibilidad al sonido.

1. Pulse el botón MENU hasta que aparezca «SENS»; pulse ENTER.
2. Aparecerá en pantalla un número entre 0-100. Use los botones ARRIBA o ABAJO para ajustar la sensibilidad al sonido. 0 es la menor sensibilidad, y 100 es la mayor sensibilidad.
3. Una vez haya localizado la configuración deseada, pulse ENTER para confirmar.

DNST: este modo se puede usar como modo de precaución, que, en caso de que se pierda la señal DMX o la alimentación, el modo de funcionamiento escogido en la configuración será el modo

MENÚ DE SISTEMA (continuación)

en que funcione el dispositivo en el momento en que se pierda la señal. Puede también configurarlo como el modo de funcionamiento al que desearía que volviese la unidad cuando se encienda.

1. Pulse el botón MENU hasta que aparezca en pantalla «DNST» y luego se verá debajo «MASL», «BLND» o «LAST».

2. Pulse ENTER y la opción inferior empezará a parpadear. Utilice los botones ARRIBA o ABAJO para escoger el modo de funcionamiento en el que desea que arranque la unidad cuando se conecte la alimentación o cuando se pierda la señal DMX.

• **LAST**: si la señal DMX se pierde, el dispositivo mantendrá la última configuración DMX. Si se conecta la alimentación y está configurado este modo, la unidad pasará automáticamente a la última configuración DMX.

• **MASL** (Maestro-Esclavo): si la señal DMX se pierde o si se conecta la alimentación, la unidad pasará automáticamente a modo Maestro Esclavo.

• **BLND** (Blackout): si la señal DMX se pierde o se interrumpe, la unidad pasará automáticamente a modo Standby.

3. Pulse ENTER para confirmar la configuración deseada.

PAN: inversión de movimiento panorámico

1. Pulse el botón MENU hasta que aparezca «PAN»; pulse ENTER. En pantalla aparecerá «Yes» (Sí) o «No».

2. Para activar la inversión de movimiento panorámico, pulse los botones ARRIBA o ABAJO hasta que aparezca «Yes» y pulse ENTER para confirmar. Para desactivar la inversión de movimiento panorámico, seleccione «No» y pulse Enter.

TIL 1: inversión de inclinación para la barra 1 (barra superior)

1. Pulse el botón MENU hasta que aparezca «TIL 1»; pulse ENTER. En pantalla aparecerá «Yes» (Sí) o «No».

2. Para activar la Inversión de inclinación, pulse los botones ARRIBA o ABAJO hasta que aparezca «Yes», y pulse ENTER para confirmar. Para desactivar la inversión de inclinación, seleccione «No» y pulse Enter.

TIL 2: inversión de inclinación para la barra 2 (barra inferior)

1. Pulse el botón MENU hasta que aparezca «TIL 1»; pulse ENTER. En pantalla aparecerá «Yes» (Sí) o «No».

2. Para activar la Inversión de inclinación, pulse los botones ARRIBA o ABAJO hasta que aparezca «Yes», y pulse ENTER para confirmar. Para desactivar la inversión de inclinación, seleccione «No» y pulse Enter.

LED: con esta función puede hacer que la pantalla LED se apague al cabo de 10 segundos.

1. Pulse el botón MENU hasta que aparezca «LED»; pulse ENTER.

2. En pantalla aparecerá «ON» u «OFF». Pulse los botones ARRIBA o ABAJO para seleccionar «ON» y mantener la pantalla LED encendida todo el tiempo, u «OFF» para dejar que la pantalla LED se apague a los 10 segundos.

DISP: esta función girará la pantalla 180°.

1. Pulse el botón MENU hasta que aparezca «disp»; pulse ENTER.

2. Pulse ENTER para «invertir» la pantalla. Pulse ENTER para «invertirla» de nuevo. Pulse ENTER cuando haya realizado la configuración deseada.

TEST: esta función ejecutará un programa de autocomprobación.

1. Pulse el botón MENU hasta que aparezca «TEST»; pulse ENTER.

2. Ahora el dispositivo ejecutará una autocomprobación.

FHRS: con esta función puede visualizar el tiempo de funcionamiento de la unidad.

1. Pulse el botón MENU hasta que aparezca «FHRS»; pulse ENTER.

2. El tiempo de funcionamiento del dispositivo se mostrará ahora en pantalla. Pulse MENU para salir.

VER: use esta función para mostrar por pantalla la versión de software de la unidad.

MENÚ DE SISTEMA (continuación)

1. Pulse el botón MENU hasta que aparezca «**VER**»; pulse ENTER.
2. La pantalla mostrará la versión del software.

RSET: esta función reiniciará la unidad.

1. Pulse el botón MENU hasta que aparezca «**RSET**» en la pantalla. Pulse el botón ENTER y la unidad se reiniciará por sí misma.

SUBMENÚ OFFSET

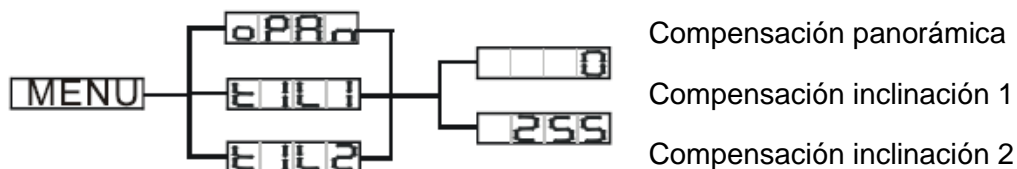

Para entrar en el menú de ajuste inicial (offset), pulse el botón ENTER durante al menos 3 segundos. En este submenú tendrá la posibilidad de ajustar las posiciones iniciales de movimiento panorámico e inclinación.

Pan Offset: ajuste de la posición inicial del movimiento panorámico.

1. Pulse el botón ENTER durante al menos 3 segundos, luego pulse los botones ARRIBA o ABAJO para que se muestre «**oPAn**»; pulse ENTER.
2. Pulse los botones ARRIBA o ABAJO para realizar los ajustes y luego pulse ENTER para confirmar. Pulse el botón MENU durante un segundo para salir.

Tilt 1 Offset: ajuste de la posición inicial para la barra 1 (superior).

1. Pulse el botón ENTER durante al menos 3 segundos, luego pulse los botones ARRIBA o ABAJO para que se muestre «**Til 1**»; pulse ENTER.
2. Pulse los botones ARRIBA o ABAJO para realizar los ajustes y luego pulse ENTER para confirmar. Pulse el botón MENU durante un segundo para salir.

Tilt 2 Offset: ajuste de la posición inicial para la barra 2 (inferior).

1. Pulse el botón ENTER durante al menos 3 segundos, luego pulse los botones ARRIBA o ABAJO para que se muestre «**Til 2**»; pulse ENTER.
2. Pulse los botones ARRIBA o ABAJO para realizar los ajustes y luego pulse ENTER para confirmar. Pulse el botón MENU durante un segundo para salir.

FUNCIONAMIENTO

Modos de funcionamiento: El Crazy Pocket 8 puede funcionar en tres modos diferentes. En cada modo puede hacer que el dispositivo funcione de forma independiente o en una configuración maestro/esclavo. El apartado siguiente detalla las diferencias entre los modos de funcionamiento.

Control DMX universal: Esta función le permite usar un controlador DMX-512 universal para controlar las secuencias y patrones, atenuador y estroboscopio. Un controlador DMX le permite crear programas únicos, hechos a la medida de sus necesidades particulares.

1. El Crazy Pocket 8 tiene 4 modos de canal DMX: 1 canal, 9 canales, 17 canales y 21 canales. Vea las páginas 13-16 para una descripción detallada de los valores y características DMX.
2. Para controlar su dispositivo en modo DMX, siga los procedimientos de configuración descritos en las páginas 5-6, así como las especificaciones de configuración incluidas con su controlador DMX.
3. Use los deslizadores del controlador para controlar las distintas características del dispositivo DMX.
4. Esto le permitirá crear sus propios programas.
5. Siga las instrucciones de la página 9 para seleccionar el modo de canal DMX deseado y configurar la dirección DMX.

FUNCIONAMIENTO (continuación)

6. Para tramos de cable más largos (más de 100 pies) use un terminador en el último dispositivo.

7. Para ayuda sobre el funcionamiento en modo DMX consulte el manual incluido con su controlador DMX.

Modo Activo por sonido: este modo posibilita que una o varias unidades enlazadas funcionen al ritmo de la música.

1. Pulse el botón MENU hasta que aparezca «**SOUN**» y pulse ENTER.

2. Pulse los botones ARRIBA o ABAJO para que aparezca «**On**» en pantalla. La unidad funcionará ahora al ritmo de la música.

3. La sensibilidad al sonido puede ajustarse pulsando el botón MENU hasta que aparezca «**SENS**», y luego pulse ENTER. Utilice los botones ARRIBA o ABAJO para ajustar la sensibilidad al sonido, siendo 1 la menor sensibilidad, y 100 la mayor sensibilidad.

Modo Show: en este modo puede escoger 1 de los 4 modos show para ejecutar.

1. Pulse el botón MENU hasta que aparezca «**SHND**»; pulse ENTER.

2. Pulse los botones ARRIBA o ABAJO hasta que encuentre el show deseado y pulse ENTER; luego pulse y mantenga pulsado MENU durante 3 segundos para confirmar.

CONFIGURACIÓN MAESTRO-ESCLAVO

Configuración Maestro-Esclavo: esta función le permitirá enlazar hasta 16 unidades y hacerlas funcionar sin un controlador. En una configuración Maestro/Escavo, una unidad actuará como unidad de control y las otras reaccionarán a los programas de la unidad de control. Cualquier unidad puede actuar como maestro o como esclavo.

1. Usando cables de datos DMX certificados, enlace sus unidades por medio del conector XLR en la parte posterior de las unidades. Recuerde que el conector XLR macho es la entrada y el conector XLR hembra es la salida. La primera unidad de la cadena (maestro) usará solamente el conector XLR hembra. La última unidad de la cadena usará solamente el conector XLR macho. Para tramos de cable más largos, sugerimos un terminador en el último dispositivo.

2. Para las unidades Maestro, pulse el botón MENU hasta que en la pantalla se visualice «**SHND**», y pulse ENTER. Configure la unidad como «**MAST**» y pulse ENTER.

3. A continuación, configure el Maestro en el modo de funcionamiento deseado.

4. Para las unidades esclavo, pulse el botón MENU hasta que en la pantalla se visualice «**SLND**», y pulse ENTER. Configure las unidades esclavo como «**SL 1**» o «**SL 2**».

5. Las unidades esclavo seguirán ahora a la unidad maestro.

CONTROL UC IR

El mando a distancia por infrarrojos **UC IR (vendido por separado)** le proporciona control sobre varias funciones (ver más abajo). Para controlar el dispositivo, debe apuntar con el mando al frontal del aparato y no encontrarse a más de 30 pies de distancia.

El Crazy Pocket 8 viene con el transmisor remoto **Airstream IR**. El transmisor se conecta a la entrada de auriculares de su teléfono o tableta iOS. Para controlar su dispositivo de IR, primero debe subir el volumen al máximo en su teléfono o tableta iOS y apuntar al transmisor de la parte frontal del dispositivo desde no más de 15 pies de distancia. Después de comprar los transmisores Airstream IR, la aplicación se descarga gratis de la App Store para su teléfono o tableta iOS. La aplicación viene con 3 páginas de control, dependiendo del dispositivo de IR que esté utilizando. Consulte más abajo las funciones de IR, incluyendo la página correspondiente de la aplicación.

Funciona con la página 1 de la aplicación.

STAND BY: pulsando este botón dejará la unidad en blackout (oscuridad total).

FULL ON: deje pulsado este botón para encender completamente la unidad. Cuando libere el botón, la unidad volverá a su estado anterior.

FADE/GOBO: este botón no es válido para este aparato.

«**DIMMER +**» y «**DIMMER -**»: estos botones se usan para ajustar la intensidad de salida.

STROBE: pulse y mantenga pulsado este botón para estroboscopia aleatorio. Pulse este botón para activar el estroboscopia activo por sonido.

CONTROL UC IR (continuación)

COLOR: pulse este botón y utilice los botones 1-4 para seleccionar los colores RBBW.

1-9: cuando esté en modo de color o show, estos botones le permiten seleccionar el color o show que desee.

Vea Color o Show para más información.

SONIDO ON & OFF: estos botones activan y desactivan el modo activo por sonido.

SHOW 0: este botón activa el modo Show. Pulse el botón Show 0 para activar el modo de show aleatorio o utilice los botones 1-4 para seleccionar un show preconfigurado.

MODO 1 CANAL

Canal	Valor	Función
1	0 - 7	SHOWS
	8 - 69	BLACKOUT
	70 - 131	SHOW 1
	132 - 193	SHOW 2
	194 - 247	SHOW 3
	248 - 255	SHOW 4
		SHOW 0

MODO 9 CANALES

Canal	Valor	Función
1	0 - 255	PANORÁMICO
2	0 - 255	INCLINACIÓN CABEZA 1
3	0 - 255	INCLINACIÓN CABEZA 2
4	0 - 7	OBTURADOR/ESTROBOSCOPIO
	8 - 131	ABRIR
	132 - 139	ESTROBOSCOPIO LENTO - RÁPIDO
	140 - 181	ABRIR
	182 - 189	ABRIR LENTO - CERRAR RÁPIDO
	190 - 231	ABRIR
	232 - 239	ABRIR RÁPIDO - CERRAR LENTO
	240 - 247	ABRIR
	248 - 255	ESTROBOSCOPIO ACTIVO POR SONIDO
5	0 - 255	ATENUADOR MAESTRO 0% - 100%
6	0 - 7	SECUENCIAS
	8 - 22	BLACKOUT
	23 - 37	SECUENCIA 1
	38 - 52	SECUENCIA 2
	53 - 67	SECUENCIA 3
	68 - 82	SECUENCIA 4
	83 - 97	SECUENCIA 5
	98 - 112	SECUENCIA 6
	113 - 127	SECUENCIA 7
	128 - 142	SECUENCIA 8
	143 - 157	SECUENCIA 9
	158 - 172	SECUENCIA 10
	173 - 187	SECUENCIA 11
	188 - 202	SECUENCIA 12
	203 - 217	SECUENCIA 13
	218 - 232	SECUENCIA 14
	233 - 247	SECUENCIA 15
248 - 255	SECUENCIA 16	
	TODOS ENCENDIDOS	

MODO 9 CANALES (continuación)

Canal	Valor	Función
7	0 - 255	VELOCIDAD DE SECUENCIA LENTO - RÁPIDO
8	0 - 255	VELOCIDAD PANORÁMICA/INCLINACIÓN 1/INCLINACIÓN 2 RÁPIDO - LENTO
9	0 - 69 70 - 79 80 - 89 90 - 99 100 - 109 110 - 199 200 - 209 210 - 255	REINICIO/BLACKOUT NADA BLACKOUT CON MOVIMIENTO PANORÁMICO/INCLINACIÓN REINICIAR INCLINACIÓN 1 REINICIAR INCLINACIÓN 2 REINICIAR PANORÁMICO NADA REINICIAR TODO NADA

MODO 17 CANALES

Canal	Valor	Función
1	0 - 255	PANORÁMICO
2	0 - 255	PANORÁMICO FINO
3	0 - 255	INCLINACIÓN CABEZA 1
4	0 - 255	INCLINACIÓN FINA CABEZA 1
5	0 - 255	INCLINACIÓN CABEZA 2
6	0 - 255	INCLINACIÓN FINA CABEZA 2
7	0 - 255	ROJO 0% - 100%
8	0 - 255	VERDE 0% - 100%
9	0 - 255	AZUL 0% - 100%
10	0 - 255	ÁMBAR 0% - 100%
11	0 - 7 8 - 131 132 - 139 140 - 181 182 - 189 190 - 231 232 - 239 240 - 247 248 - 255	OBTURADOR/ESTROBOSCOPIO ABRIR ESTROBOSCOPIO LENTO - RÁPIDO ABRIR ABRIR LENTO - CERRAR RÁPIDO ABRIR ABRIR RÁPIDO - CERRAR LENTO ABRIR ESTROBOSCOPIO ACTIVO POR SONIDO ABRIR
12	0 - 255	ATENUADOR MAESTRO 0% - 100%
13	0 - 7 8 - 22 23 - 37 38 - 52 53 - 67 68 - 82 83 - 97 98 - 112 113 - 127 128 - 142 143 - 157 158 - 172	SECUENCIAS BLACKOUT SECUENCIA 1 SECUENCIA 2 SECUENCIA 3 SECUENCIA 4 SECUENCIA 5 SECUENCIA 6 SECUENCIA 7 SECUENCIA 8 SECUENCIA 9 SECUENCIA 10 SECUENCIA 11

MODO 17 CANALES (continuación)

Canal	Valor	Función
13	173 - 187 188 - 202 203 - 217 218 - 232 233 - 247 248 - 255	SECUENCIAS SECUENCIA 12 SECUENCIA 13 SECUENCIA 14 SECUENCIA 15 SECUENCIA 16 TODO ENCENDIDO
14	0 - 255	VELOCIDAD DE SECUENCIA LENTO - RÁPIDO
15	0 - 255	VELOCIDAD PANORÁMICA/INCLINACIÓN 1/INCLINACIÓN 2 RÁPIDO - LENTO
16	0 - 69 70 - 79 80 - 89 90 - 99 100 - 109 110 - 199 200 - 209 210 - 255	REINICIO/BLACKOUT NADA BLACKOUT CON MOVIMIENTO PANORÁMICO/INCLINACIÓN REINICIAR INCLINACIÓN 1 REINICIAR INCLINACIÓN 2 REINICIAR PANORÁMICO NADA REINICIAR TODO NADA
17	0 - 20 21 - 40 41 - 60 61 - 80 81 - 100 101 - 255	MODO ATENUADOR ESTÁNDAR ESCENARIO TV ARQUITECTÓNICA TEATRO CONFIGURACIÓN DE ATENUADOR POR DEFECTO

MODO 21 CANALES

Canal	Valor	Función
1	0 - 255	PANORÁMICO
2	0 - 255	PANORÁMICO FINO
3	0 - 255	INCLINACIÓN CABEZA 1
4	0 - 255	INCLINACIÓN FINA CABEZA 1
5	0 - 255	INCLINACIÓN CABEZA 2
6	0 - 255	INCLINACIÓN FINA CABEZA 2
7	0 - 255	FILA ROJO 10% - 100%
8	0 - 255	FILA VERDE 10% - 100%
9	0 - 255	FILA AZUL 10% - 100%
10	0 - 255	FILA ÁMBAR 10% - 100%
11	0 - 255	FILA ROJO 20% - 100%
12	0 - 255	FILA VERDE 20% - 100%
13	0 - 255	FILA AZUL 20% - 100%
14	0 - 255	FILA ÁMBAR 20% - 100%

MODO 21 CANALES (continuación)

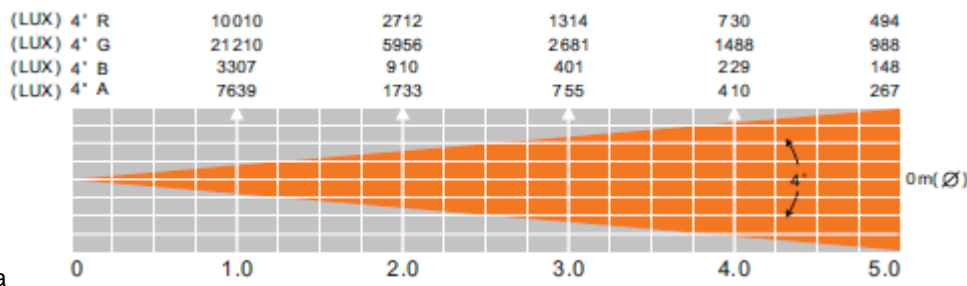

Canal	Valor	Función
15	0 - 7 8 - 131 132 - 139 140 - 181 182 - 189 190 - 231 232 - 239 240 - 247 248 - 255	OBTURADOR/ESTROBOSCOPIO ABRIR ESTROBOSCOPIO LENTO - RÁPIDO ABRIR ABRIR LENTO - CERRAR RÁPIDO ABRIR ABRIR RÁPIDO - CERRAR LENTO ABRIR ESTROBOSCOPIO ACTIVO POR SONIDO ABRIR
16	0 - 255	ATENUADOR MAESTRO 0% - 100%
17	0 - 7 8 - 22 23 - 37 38 - 52 53 - 67 68 - 82 83 - 97 98 - 112 113 - 127 128 - 142 143 - 157 158 - 172 173 - 187 188 - 202 203 - 217 218 - 232 233 - 247 248 - 255	SECUENCIAS BLACKOUT SECUENCIA 1 SECUENCIA 2 SECUENCIA 3 SECUENCIA 4 SECUENCIA 5 SECUENCIA 6 SECUENCIA 7 SECUENCIA 8 SECUENCIA 9 SECUENCIA 10 SECUENCIA 11 SECUENCIA 12 SECUENCIA 13 SECUENCIA 14 SECUENCIA 15 SECUENCIA 16 TODO ENCENDIDO
18	0 - 255	VELOCIDAD DE SECUENCIA LENTO - RÁPIDO
19	0 - 255	VELOCIDAD PANORÁMICA/INCLINACIÓN 1/INCLINACIÓN 2 RÁPIDO - LENTO
20	0 - 69 70 - 79 80 - 89 90 - 99 100 - 109 110 - 199 200 - 209 210 - 255	REINICIO/BLACKOUT NADA BLACKOUT CON MOVIMIENTO PANORÁMICO/INCLINACIÓN REINICIAR INCLINACIÓN 1 REINICIAR INCLINACIÓN 2 REINICIAR PANORÁMICO NADA REINICIAR TODO NADA
21	0 - 20 21 - 40 41 - 60 61 - 80 81 - 100 101 - 255	MODO ATENUADOR ESTÁNDAR ESCENARIO TV ARQUITECTÓNICA TEATRO CONFIGURACIÓN DE ATENUADOR POR DEFECTO

GRÁFICA FOTOMÉTRICA

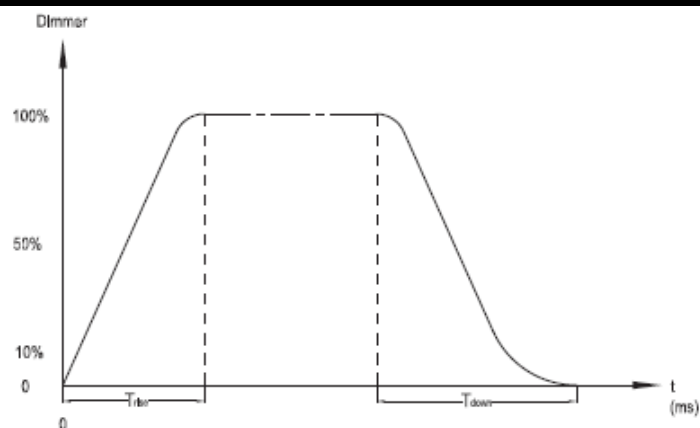

GRÁFICA DE CURVA DE ATENUADOR



Efecto aumento	0  255 0S (Tiempo de fade)		0  255 1S (Tiempo de fade)	
	T subida	T bajada	T subida	T bajada
Estándar	0	0	0	0
Escenario	780	1100	1540	1660
TV	1180	1520	1860	1940
Arquitectónica	1380	1730	2040	2120
Teatro	1580	1940	2230	2280

SUSTITUCIÓN DEL FUSIBLE

Desconecte la unidad de su fuente de alimentación. Quite el cable de alimentación de la unidad. Una vez haya quitado el cable, verá que el portafusibles está ubicado dentro de la toma de alimentación. Inserte un destornillador de cabeza plana en la toma de alimentación y haga palanca suavemente para sacar el portafusibles. Quite el fusible fundido y sustitúyalo por uno nuevo. El portafusibles tiene también un soporte para un fusible de recambio.

LIMPIEZA

Limpieza del dispositivo: debido a residuos de niebla, humo y polvo, la limpieza de las lentes ópticas internas y externas ha de efectuarse periódicamente para optimizar la producción de luz. La frecuencia de la limpieza depende del entorno en el que funcione el dispositivo (p. ej., humo, residuos de niebla, polvo, condensación). En uso intensivo de sala, recomendamos una limpieza mensual. Una limpieza periódica le asegurará una larga vida y una luz intensa.

1. Use limpiacristales normal y un paño suave para pasarlo por el revestimiento exterior.
2. Use un pincel para limpiar los respiraderos de refrigeración y la rejilla del ventilador.
3. Limpie la óptica externa y el espejo con limpiacristales y un paño suave cada 20 días.

LIMPIEZA (continuación)

4. Limpie la óptica interna con limpiacristales y un paño suave cada 30-60 días.
5. Asegúrese siempre de secar completamente todas las piezas antes de volver a enchufar la unidad.

RESOLUCIÓN DE PROBLEMAS

Resolución de problemas: a continuación se listan algunos problemas comunes que puede encontrar, con sus soluciones:

No sale luz de la unidad:

1. Asegúrese de que el fusible externo no está fundido. El fusible se encuentra en el panel trasero de la unidad.
2. Asegúrese de que el portafusibles está completa y adecuadamente fijado.

La unidad no responde al sonido:

1. Las bajas frecuencias (graves) deberían provocar que la unidad reaccionara al sonido. Dar golpecitos en el micrófono, y sonidos tenues o agudos, podrían no activar la unidad.

ESPECIFICACIONES

Modelo:	Crazy Pocket 8
Tensión:	100~240 V, 50~60 Hz
LED:	8 LED RGBA de 3W (2 rojos, 2 verdes, 2 azules y 2 ámbar)
Consumo de energía:	59 W
Ángulo del haz:	4 grados
Dimensiones:	11,75" (L) x 6" (An) x 10,25" (Al) 298 x 149 x 262 mm
Colores:	RGBA
Peso:	8 lb/3,5 kg
Fusible:	2 A
Ciclo de trabajo:	Ninguno
Modos DMX:	4 modos de canal DMX: modo 1 canal, modo 9 canales, modo 17 canales y modo 21 canales DMX
Posición de funcionamiento:	Cualquier posición segura y estable

Detección automática de la tensión: este dispositivo contiene un conmutador de tensión automático, que detectará automáticamente la tensión cuando se conecte a la fuente de alimentación.

Tenga en cuenta: las especificaciones y mejoras en el diseño de esta unidad, así como este manual, están sujetos a cambio sin previo aviso por escrito.

Estimado cliente:

La Unión Europea ha adoptado una directiva sobre la restricción / prohibición del uso de sustancias peligrosas. Esta directiva, conocida como RoHS, es un tema de debate frecuente en la industria electrónica.

Restringe, entre otras cosas, seis materiales: Plomo (Pb), Mercurio (Hg), cromo hexavalente (CR VI), cadmio (Cd), bifenilo polibromado como retardante de llama (PBB), difenilo polibromado, también como retardante de llama (PBDE). La directiva se aplica a casi todos los dispositivos eléctricos y electrónicos cuyo modo de funcionamiento implique campos eléctricos o electromagnéticos - para abreviar: toda clase de aparatos electrónicos que nos rodean en casa y en el trabajo.

Como fabricantes de los productos de las marcas AMERICAN AUDIO, AMERICAN DJ, ELATION Professional y ACCLAIM Lighting, estamos obligados a acatar la directiva RoHS. Así pues, tan tempranamente como dos años antes de que la directiva estuviera en vigor, comenzamos nuestra búsqueda de materiales y procesos de producción alternativos, respetuosos con el medio ambiente.

Mucho antes de que la directiva RoHS tuviera efecto, todos nuestros productos ya se fabricaban cumpliendo las normas de la Unión Europea. Con auditorías regulares y pruebas de materiales, podemos seguir asegurando que los componentes que usamos cumplen con la RoHS y que el proceso de fabricación, hasta donde el avance de la tecnología nos permite, es respetuoso con el medio ambiente.

La directiva RoHS es un paso importante para la protección de nuestro entorno. Nosotros, como fabricantes, nos sentimos obligados a hacer nuestra contribución al respecto.

RAEE – Residuos de Aparatos Eléctricos y Electrónicos

Cada año, miles de toneladas de componentes electrónicos, que son perjudiciales para el medio ambiente, terminan en los vertederos de basura de todo el mundo. Para asegurar la mejor eliminación o recuperación posible de componentes electrónicos, la Unión Europea ha adoptado la directiva RAEE.

El sistema RAEE (Residuos de Aparatos Eléctricos y Electrónicos) se puede comparar con el sistema de «punto limpio» que se ha venido usando durante varios años. Los fabricantes tienen que hacer su contribución para el tratamiento de residuos en el momento que lanzan el producto. Los recursos monetarios que se obtienen así se aplicarán al desarrollo de un sistema común de gestión de los residuos. De ese modo podemos asegurar un programa de limpieza y reciclaje respetuoso con la profesión y con el medio ambiente.

Como fabricantes, formamos parte del sistema alemán de EAR, y a él aportamos nuestra contribución.

(Registro en Alemania: DE41027552)

Esto significa que todos los productos de AMERICAN DJ y AMERICAN AUDIO se pueden dejar en los puntos de recogida sin coste, y que se usarán en el programa de reciclaje. De los productos de ELATION Professional, que son usados solo por profesionales, dispondremos nosotros. Por favor, envíenos los productos Elation directamente a nosotros al final de su vida útil para que podamos eliminarlos profesionalmente.

Como la RoHS de más arriba, la directiva RAEE supone una importante contribución para la protección del medio ambiente y nos alegra ayudar a limpiar nuestro entorno con este sistema de eliminación.

Estaremos encantados de responder cualquiera de sus preguntas y recibiremos sus sugerencias en: info@americandj.eu

A.D.J. Supply Europe B.V.
Junostraat 2
6468 EW Kerkrade
Países Bajos
www.americandj.eu