

entertainment system

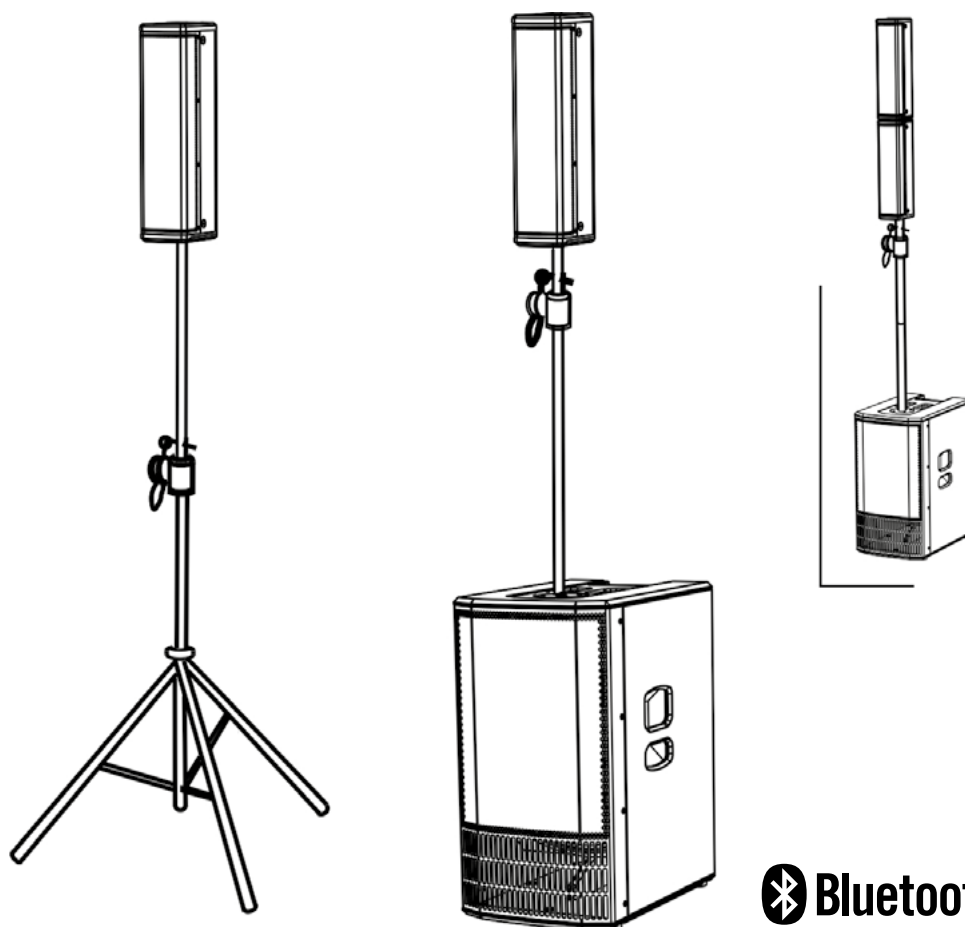

MANUALE D'USO – Sezione 1

USER MANUAL - Section 1

BEDIENUNGSANLEITUNG - Abschnitt 1

CARACTERISTIQUES TECHNIQUES - Section 1

MANUAL DEL USUARIO - Sección 1

Le avvertenze nel presente manuale devono essere osservate congiuntamente al "MANUALE D'USO - Sezione 2".

The warnings in this manual must be observed together with the "User Manual - Section 2".

Die Warnungen in diesem Handbuch müssen in Verbindung mit der "BEDIENUNGSANLEITUNG - Abschnitt 2" beobachtet werden".

Les avertissements spécifiés dans ce manuel doivent être respectés ainsi que les "CARACTERISTIQUES TECHNIQUES -Section 2".

Las advertencias del presente manual se deben tener en cuenta conjuntamente con las del "Manual del usuario" - Sección 2".

EMI CLASSIFICATION

According to the standards EN 55103 this equipment is designed and suitable to operate in E3 (or lower E2, E1) Electromagnetic environments.

FCC CLASS B STATEMENT ACCORDING TO TITLE 47, CHAPTER I, SUBCHAPTER A, PART 15, SUBPART B

This equipment has been tested and found to comply with the limits for a Class B digital device, pursuant to part 15 of the FCC Rules. These limits are designed to provide reasonable protection against harmful interference in a residential installation. This equipment generates, uses and can radiate radio frequency energy and, if not installed and used in accordance with the instructions, may cause harmful interference to radio communications. However, there is no guarantee that interference will not occur in a particular installation. If this equipment does cause harmful interference to radio or television reception, which can be determined by turning the equipment off and on, the user is encouraged to try to correct the interference by one or more of the following measures:

- Reorient or relocate the receiving antenna.
- Increase the separation between the equipment and receiver.
- Connect the equipment into an outlet on a circuit different from that to which the receiver is connected.
- Consult the dealer or an experienced radio/TV technician for help.

Changes or modifications not expressly approved by the party responsible for compliance could void the user's authority to operate the equipment.

ES1203 contains transmitter module FCC ID:QOQWT32I (USA) IC:5123A-BGTWT32I (CANADA)

The Bluetooth® word mark and logos are registered trademarks owned by Bluetooth® SIG, Inc. and any use of such marks by AEB Industriale SRL is under license. Other Trademarks and trade names are those of their respective owner.

WARNING

Make sure that the loudspeaker is securely installed in a stable position to avoid any injuries or damages to persons or properties. For safety reasons do not place one loudspeaker on top of another without proper fastening systems. Before hanging the loudspeaker check all the components for damages, deformations, missing or damaged parts that may compromise safety during installation. If you use the loudspeakers outdoor avoid spots exposed to bad weather conditions.

Contact dBTechnologies for accessories to be used with the speakers. dBTechnologies will not accept any responsibility for damages caused by inappropriate accessories or additional devices.

IMPORTANT SAFETY INSTRUCTIONS:

1. Read these instructions
2. Keep these instructions.
3. Heed all warnings.
4. Follow all instructions.
5. Do not use this apparatus near water.
6. Clean only with dry cloth.
7. Do not block any ventilation openings. Install in accordance with the manufacturer's instructions.
8. Do not install near any heat sources such as radiators, heat registers, stoves, or other apparatus (including amplifiers) that produce heat.
9. Do not defeat the safety purpose of the polarized or grounding-type plug. A polarized plug has two blades with one wider than the other. A grounding type plug has two blades and a third grounding prong. The wide blade or the third prong are provided for your safety. If the provided plug does not fit into your outlet, consult an electrician for replacement of the obsolete outlet.
10. Protect the power cord from being walked on or pinched particularly at plugs, convenience receptacles, and the point where they exit from the apparatus.
11. Only use attachments/accessories specified by the manufacturer.
12.  Use only with the cart, stand tripod, bracket, or table specified by the manufacturer, or sold with the apparatus. When a cart is used, use caution, when moving the cart/apparatus combination to avoid injury from tip-over.
13. Unplug this apparatus during lightning storms or when unused for long periods of time.
14. Refer all servicing to qualified service personnel. Servicing is required when the apparatus has been damaged in any way, such as power-supply cord or plug is damaged, liquid has been spilled or objects have fallen into the apparatus, the apparatus has been exposed to rain or moisture, does not operate normally, or has been dropped.



WARNING!

- Never remove the product's front protection mesh. In order to prevent electric shock hazard, in the event of accidental damage or replacement of the protection mesh (which must be carried out by a service center), disconnect the power supply immediately. Do not connect to the power supply while the mesh has been removed.



ATTENTION !

- Ne pas déposer la grille frontale de protection du produit. Pour prévenir le risque de choc ou décharge électrique, en cas d'endommagement accidentel ou de remplacement de la grille de protection (opération à confier au service d'assistance), couper immédiatement la tension d'alimentation du système. Ne jamais connecter le système au secteur si la grille de protection est déposée.

ITALIANO

ENGLISH

DEUTSCH

FRANÇAIS

ESPAÑOL

INDICE

1. INFORMAZIONI GENERALI	6
BENVENUTI!	6
PANORAMICA INTRODUTTIVA	6
CONTENUTO DELLA CONFEZIONE	6
RIFERIMENTI PER L'UTENTE.....	6
CARATTERISTICHE MECCANICHE ED ACUSTICHE	7
DIMENSIONI.....	7
COPERTURA ACUSTICA	7
MONTAGGIO (E SMONTAGGIO) DI 2 TOP (CONFIGURAZIONE MONO).....	8
MONTAGGIO DEL PALO TELESCOPICO FORNITO SUL SUBWOOFER	9
UTILIZZO DELLE COVER DI PROTEZIONE.....	9
CARATTERISTICHE DELLA SEZIONE DI AMPLIFICAZIONE E DI CONTROLLO	10
SEZIONE DI INPUT, OUTPUT E DI CONTROLLO	10
AMPLIFICATORE.....	10
SEZIONE DI ALIMENTAZIONE E COLLEGAMENTO DEI TOP.....	10
SEZIONE DI INPUT, OUTPUT E DI CONTROLLO	11
SEZIONE DI ALIMENTAZIONE E COLLEGAMENTO DEI TOP.....	12
2. TIPI DI CONFIGURAZIONE	13
A - MONO	13
B - STEREO.....	13
C - DOPPIA COLONNA STEREO	13
INSTALLAZIONE FISSA A MURO	13
3. PRIMA ACCENSIONE	14
COLLEGAMENTO DEI TOP AL SUBWOOFER.....	14
COLLEGAMENTO DEGLI INGRESSI	15
COLLEGAMENTO DELL' USCITA DEL SISTEMA	16
COLLEGAMENTO DELL' ALIMENTAZIONE	17
4. PAGINA HOME, CONTROLLI RAPIDI, MIXER	18
5. MENU ESTESO DELLE IMPOSTAZIONI	22
6. ACCESSORI	27
7. RISOLUZIONE DEI PROBLEMI	28
8. AGGIORNAMENTO DEL FIRMWARE	29
9. SPECIFICHE TECNICHE	30
GENERALE.....	30
DATI ACUSTICI.....	30
AMPLIFICATORE.....	30
TEMPERATURA DI UTILIZZO.....	31
PROCESSORE.....	31
INTERFACCIA UTENTE	31
INGRESSI E USCITE	31
SPECIFICHE DI ALIMENTAZIONE (ASSORBIMENTO / INSTALLAZIONE)	31
DIMENSIONI.....	32

1. INFORMAZIONI GENERALI

BENVENUTI!

Grazie per aver acquistato un prodotto progettato e sviluppato in Italia da dBTechnologies! Questo sistema attivo, versatile ed ergonomico, è frutto di una lunga esperienza nel campo della diffusione sonora, con l'impiego di soluzioni ottimizzate in campo acustico ed elettronico, oltre che nella scelta dei materiali.

PANORAMICA INTRODUTTIVA

ES 1203 è la punta di diamante della serie ES. La progettazione acustica prevede 2 top a 4 mid-woofer da 4" ciascuno, con un profilo "Logarithmic Curved Array" e phase plug che ottimizzano la copertura acustica. Insieme al potente subwoofer in legno, dotato di 2 woofer da 12", questa scelta progettuale permette di raggiungere una precisione e profondità sonora impressionante per un sistema così compatto.

L'utilizzo versatile in contesti indoor e outdoor è assicurato da una generosa dotazione di ingressi (compresa connessione Bluetooth®), dalla possibilità di rilancio ad un secondo sistema e dalla completa configurabilità di vari parametri tramite interfaccia OLED.

Diversi accessori sono inclusi nella confezione ed altri ne facilitano la movimentazione (carrello DO-ES212) e l'uso in installazione fissa (staffe a muro WB-44). Le caratteristiche salienti sono:

- sistema compatto e di qualità, facilmente trasportabile, con configurazioni: MONO, STEREO, DOUBLE COLUMN (con l'utilizzo di un secondo sistema)
- soluzioni acustiche ottimizzate per garantire ottima qualità sonora in un ampio range di frequenze e perfetta intelligibilità del parlato
- amplificatore digitale di nuova generazione (1200 W RMS) DIGIPRO G4 con PFC.
- 1 ingresso MIC/INSTRUMENT, 2 ingressi LINE/MIC (configurazione stereo), connessione Bluetooth®
- display OLED ed interfaccia compatta con pulsante rotativo per la completa configurazione del sistema.

CONTENUTO DELLA CONFEZIONE

- 1 subwoofer ES1203SUB e 2 top ES1203TOP
- 1 palo telescopico montabile (terminale filettato M20)
- 3 cavi per il collegamento dei top al subwoofer (2 da 7 m per la configurazione stereo, 1 da 2.5 m per la configurazione mono) e 4 clip per l'organizzazione del cablaggio
- 2 cover accoppiabili per il trasporto del sistema, dei cavi e del palo
- fusibile per l'utilizzo a 100-120V~
- cavo di alimentazione
- documentazione

RIFERIMENTI PER L'UTENTE

Per utilizzare al meglio il vostro sistema ES-1203 consigliamo di:

- leggere il manuale d'uso quick start presente nella confezione e questo manuale d'uso completo in ogni sua parte e conservarlo per tutta la durata di vita del prodotto.
- registrare il prodotto sul sito <http://www.dbtechnologies.com> nella sezione "[SUPPORTO](#)".
- conservare prova d'acquisto e GARANZIA (Manuale d'uso "sezione 2").

CARATTERISTICHE MECCANICHE ED ACUSTICHE

DIMENSIONI

Il sistema ES1203 misura:

SUBWOOFER: 360 mm x 680 mm x 545 mm

TOP: 110 mm x 460 mm x 160 mm

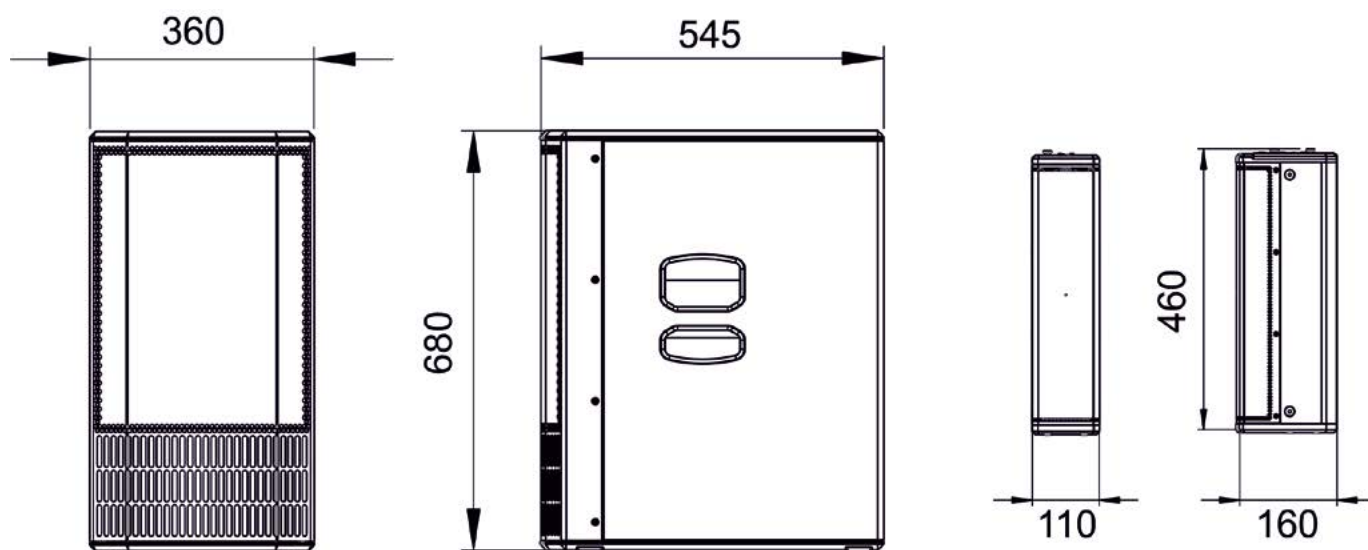

COPERTURA ACUSTICA

La copertura acustica di un singolo top di ES1203 è 60° (verticale) e 97° (orizzontale). Il coverage è asimmetrico.

Quando i 2 top sono montati uno sull'altro (vedi la sezione relativa) è possibile indirizzare verso il basso o l'alto la copertura tramite digital steering (selezionabile tramite l'interfaccia utente).

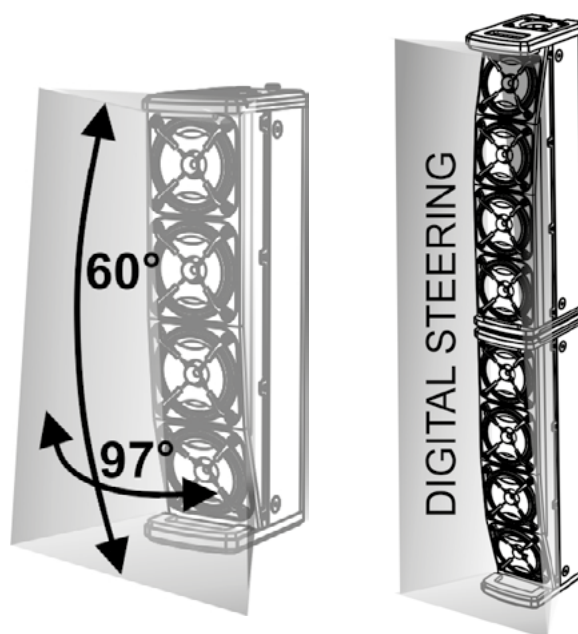

MONTAGGIO (E SMONTAGGIO) DI 2 TOP (CONFIGURAZIONE MONO)

In configurazione mono, è necessario assemblare 2 top (ES1203TOP) l'uno sull'altro.

Ogni top è caratterizzato da due lati. Un lato presenta un foro [X] di diametro 36 mm per l'inserimento del top su palo. Il lato opposto ha un sistema di bloccaggio con una leva posteriore di sicurezza [K].



ATTENZIONE!

- PRIMA DEL MONTAGGIO ASSICURARSI CHE LE LEVE DI SICUREZZA [K] SIANO SPINTE VERSO L'INTERNO E NON RILASCIATE (VERSO L'ESTERNO).

- Rovesciare uno dei 2 top come mostrato in figura
- Porre i 2 top l'uno sull'altro allineando i 2 sistemi di bloccaggio
- Esercitare pressione in modo che i 2 sistemi di bloccaggio si incastrino. Quando il montaggio è avvenuto correttamente, le 2 leve di sicurezza posteriori [K] si muovono verso l'esterno (posizione rilasciata), con un "click" ciascuna.

Per smontare i 2 top:

- Premere le 2 leve di sicurezza posteriori
- Rimuovere i 2 top

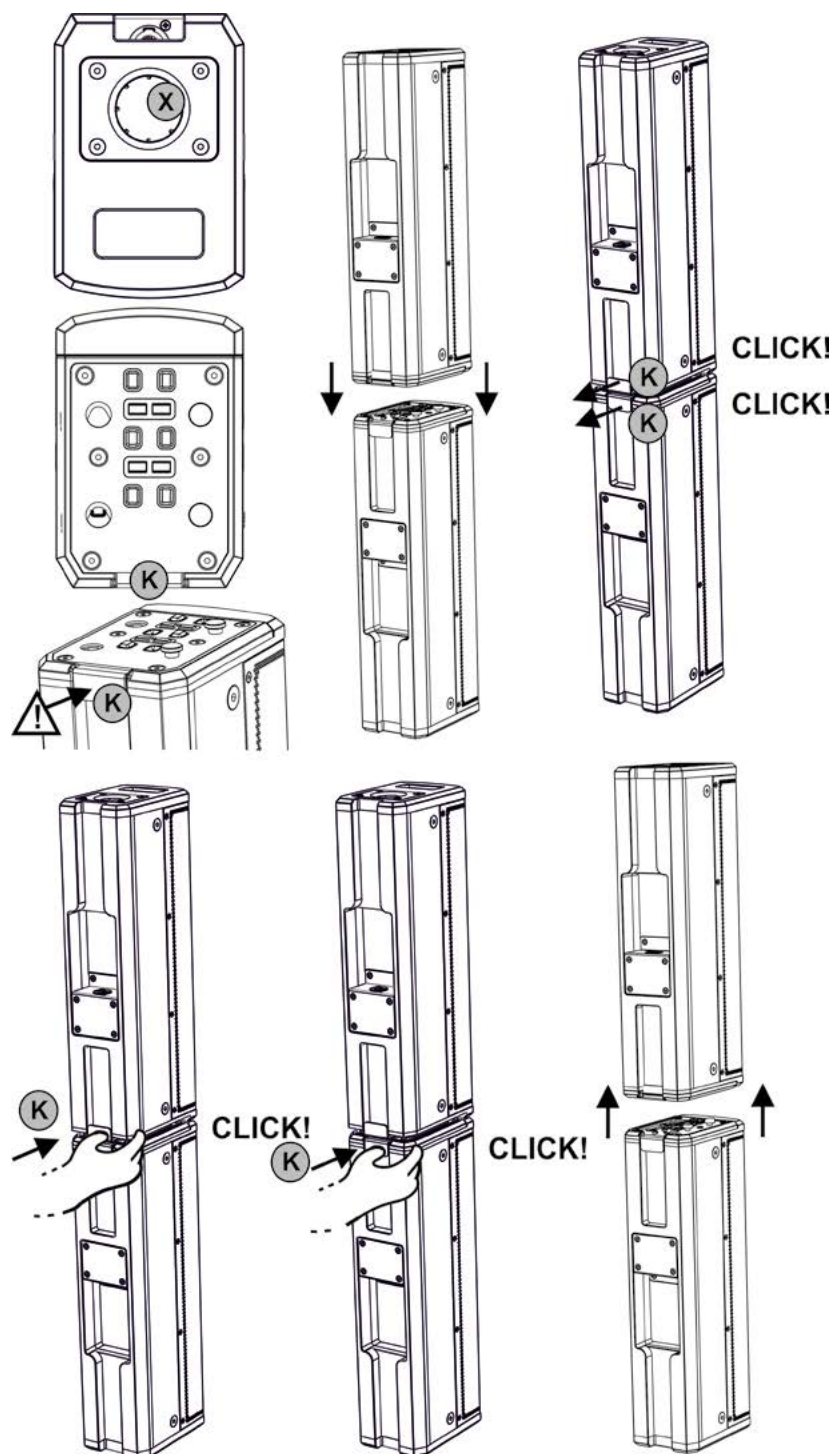

MONTAGGIO DEL PALO TELESCOPICO FORNITO SUL SUBWOOFER

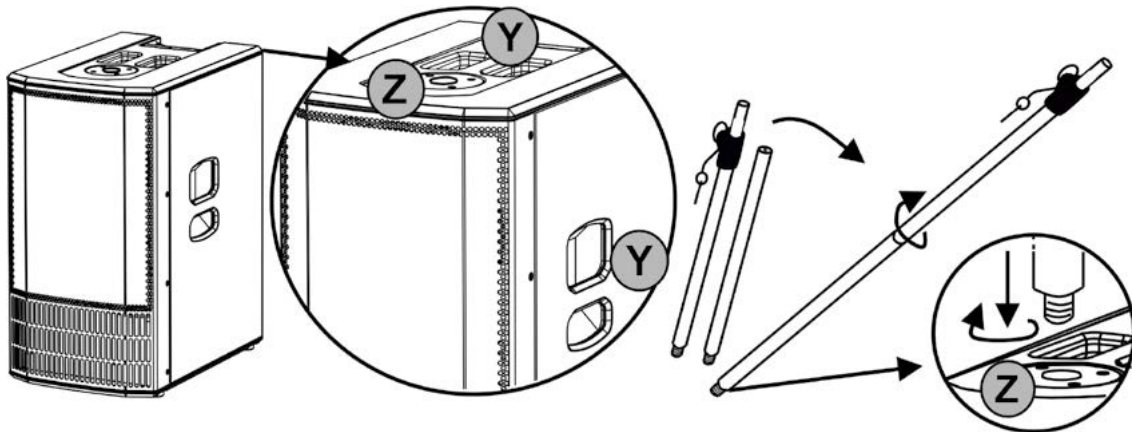

Il subwoofer (ES1203 SUB) è dotato di 3 maniglie per il trasporto [Y]: 2 laterali ed una superiore. Nel lato superiore è presente anche un foro filettato M20 [Z] per l'inserimento del palo telescopico a corredo. Per montare il palo telescopico:

- Avvitare con movimento destrorso la parte superiore (telescopica) su quella inferiore (fissa)
- Avvitare con movimento destrorso il palo così ottenuto nel foro [Z]

Il palo regolabile in altezza si inserisce nel foro [X] di un top singolo o di un doppio top in configurazione MONO. Consultare il capitolo 2 TIPI DI CONFIGURAZIONE per ulteriori informazioni e per le altezze massime ammesse nell'installazione.

UTILIZZO DELLE COVER DI PROTEZIONE

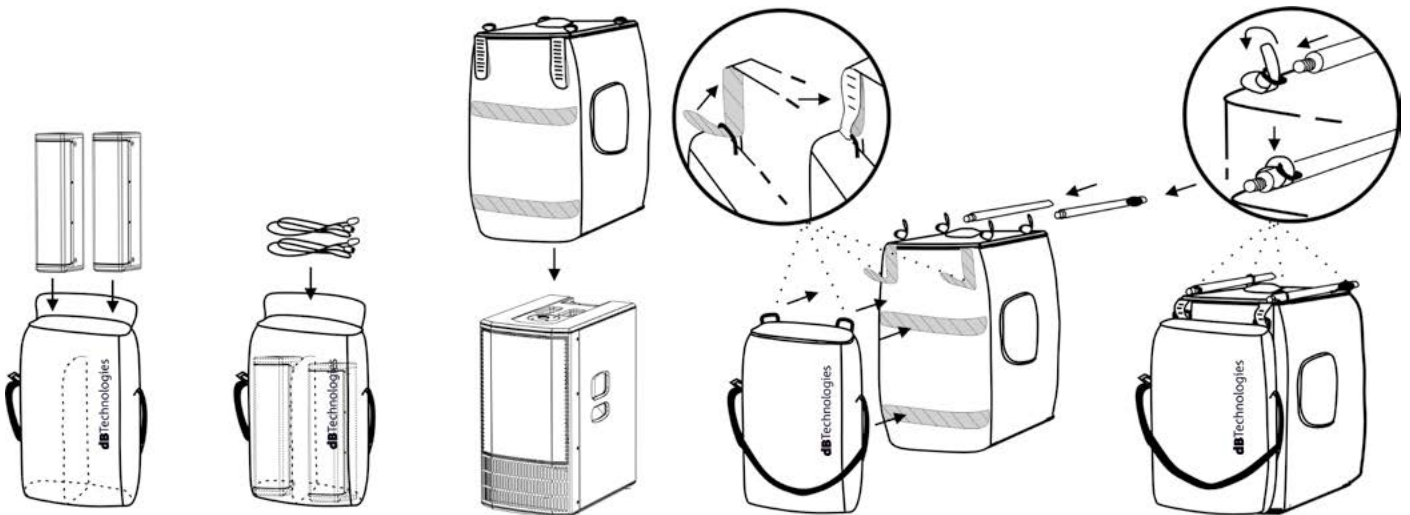

La borse di protezione fornite a corredo sono 2. Per la protezione del sistema:

- Inserire i 2 top ed i cavi nella cover più piccola. Notare che si può trasportare separatamente grazie alla tracolla
- Inserire la cover più grande dall'alto sul subwoofer
- Agganciare le due cover fra loro utilizzando le bande di velcro come mostrato. 2 bande sono sul retro delle 2 cover, 2 bande più piccole vengono inserite negli occhielli della cover dei top
- Inserire le 2 parti del palo telescopico nei 4 occhielli superiori della cover del subwoofer, regolandone le cinghie

CARATTERISTICHE DELLA SEZIONE DI AMPLIFICAZIONE E DI CONTROLLO

L'amplificatore digitale in classe D, è il cuore della serie ES. Il sistema è silenzioso ed il controllo è affidato a un potente DSP dedicato che gestisce diversi parametri. Questi sono completamente configurabili grazie all'interfaccia di controllo. La potenza di amplificazione sonora è di 1200 W RMS.

Il pannello di ES1203 è caratterizzato da:

- Sezione di Input, Output e Controllo
- Sezione di Alimentazione e Collegamento dei top



SEZIONE DI INPUT,
OUTPUT E DI CONTROLLO



ATTENZIONE!

- Non ostruire le alette posteriori di raffreddamento dell'amplificatore. In caso di surriscaldamento eccessivo, il volume audio viene ridotto gradualmente fino alla stabilizzazione termica del modulo. Il livello viene ristabilito automaticamente al raggiungimento della corretta temperatura di funzionamento.
- Non tentare in nessun modo di aprire l'amplificatore.
- In caso di malfunzionamento, interrompere immediatamente l'alimentazione, scollegando il modulo dalla rete, e contattare un riparatore autorizzato.
- Utilizzare solo i cavi in dotazione.
- Il sistema viene fornito con un fusibile già montato per operare nel range 220-240 V. Se è necessario operare nel range di tensione 100-120 V:
 1. Disconnettere ogni connessione, compresa l'alimentazione.
 2. Attendere 5 minuti.
 3. Sostituire il fusibile con quello fornito nella confezione per il range 100-120 V.



AMPLIFICATORE



ATTENZIONE!

- Non rimuovere mai la griglia frontale di protezione del prodotto. Per prevenire il pericolo di scossa elettrica, in caso di danneggiamento accidentale o sostituzione della griglia di protezione (da effettuarsi presso il servizio assistenza), disconnettere immediatamente l'alimentazione. Non connettere mai l'alimentazione di rete mentre la griglia è rimossa.

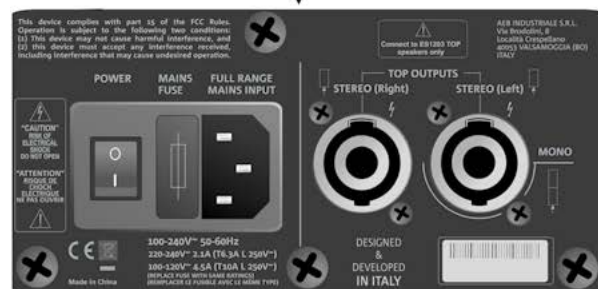

SEZIONE DI ALIMENTAZIONE E COLLEGAMENTO DEI TOP

SEZIONE DI INPUT, OUTPUT E DI CONTROLLO



1. **Balanced Input MIC/INSTRUMENT**

Ingresso combo per connettore XLR o TRS (bilanciato o sbilanciato).

Permette il collegamento di un microfono o di uno strumento dotato di alta impedenza di uscita (ad esempio una chitarra). Per i dettagli di impostazione del canale, vedi i capitoli 4 e 5.

2. **Balanced Input LINE/MIC (CH.1)**

Ingresso combo per connettore XLR o TRS (bilanciato o sbilanciato).

Permette il collegamento di un microfono, oppure del segnale di linea (proveniente ad esempio da un mixer o da uno strumento con impedenza di uscita di linea, come una tastiera elettronica).

Può funzionare come canale mono, oppure come canale sinistro in un collegamento d'ingresso stereo, quando usato insieme all'input [3]. Per i dettagli di impostazione del canale, vedi i capitoli 4 e 5.

3. **Balanced Input LINE/MIC (CH.2)**

Ingresso combo per connettore XLR o TRS (bilanciato o sbilanciato).

Permette il collegamento di un microfono, oppure di del segnale di linea (proveniente ad esempio da un mixer o da uno strumento con impedenza di uscita di linea, come una tastiera elettronica).

Può funzionare come canale mono, oppure come canale destro in un collegamento di ingresso stereo, quando usato insieme all'input [2]. Per i dettagli di impostazione del canale, vedi i capitoli 4 e 5.

4. **Schermo OLED**

Schermo che permette di visualizzare tutte le impostazioni di controllo e quelle configurabili del sistema.

5. **Functions control (Push-rotary encoder)**

Pulsante premibile o ruotabile, per selezionare e confermare un parametro o passare da una schermata all'altra (scorciatoia) nella navigazione dei menu del sistema.

6. **Aux/Mix Output**

Uscita per connettore XLR.

Permette il rilancio del segnale di uscita totale (AUX) del sistema ad un secondo speaker.

In alternativa permette il rilancio del canale di uscita appropriato (MIX: sinistro o destro) ad un secondo sistema ES1203 per ottenere la configurazione DOUBLE COLUMN. Per ulteriori dettagli vedi il capitolo 3.

7. **LED "PEAK"**

Quando acceso, segnala l'intervento del circuito di protezione dell'amplificatore. Evitare di utilizzare un livello in ingresso che faccia intervenire spesso tale circuito.

8. **PORTA USB "Service/Data"**

Porta mini USB-tipo B da utilizzare per l'esclusivo aggiornamento del firmware. Vedi la sezione relativa.

SEZIONE DI ALIMENTAZIONE E COLLEGAMENTO DEI TOP

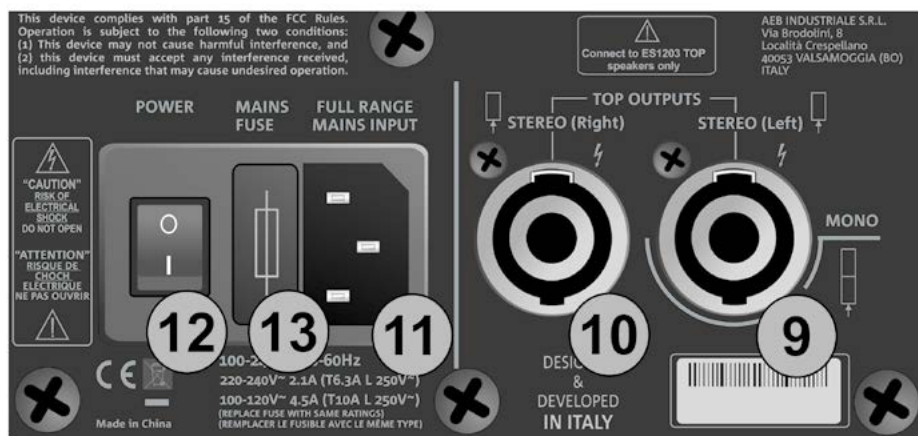

9. Left TOP OUTPUT (MONO)

Connettore per il collegamento di un top (sinistro) in configurazione STEREO, oppure per il collegamento del top doppio in configurazione mono.

10. Right TOP OUTPUT

Connettore per il collegamento di un top (destra) in configurazione STEREO.

11. MAINS INPUT

Ingresso per connettore VDE. Per il collegamento alla rete elettrica di linea, tramite il cavo in dotazione.

12. PULSANTE ON-OFF

Pulsante per l'accensione (posizione "I") o lo spegnimento (posizione "O") del sistema

13. FUSIBILE DI RETE

Alloggiamento del fusibile di rete (sostituibile in caso di danneggiamento o per funzionamento nel range 100-120V~)



ATTENZIONE!

- Collegare ai connettori TOP OUTPUTS esclusivamente diffusori passivi modello ES1203TOP!

2. TIPI DI CONFIGURAZIONE



- Non sono ammessi tipi di installazione diversi da quelli qui illustrati.
- In nessun caso utilizzare le maniglie del subwoofer per appenderlo
- Verificare sempre che il posizionamento sia stabile, e che l'installazione non costituisca fonte di pericolo per persone, animali o cose.

A - MONO

In configurazione MONO, la doppia testa è montata sul subwoofer per mezzo del palo telescopico, regolabile in altezza.



ATTENZIONE!

- In questa configurazione, se la distanza tra il lato superiore del subwoofer e la base del top inferiore* supera i 70 cm, è necessario un fissaggio aggiuntivo del sistema a terra tramite cinghie ed opportuni mezzi meccanici (non forniti).

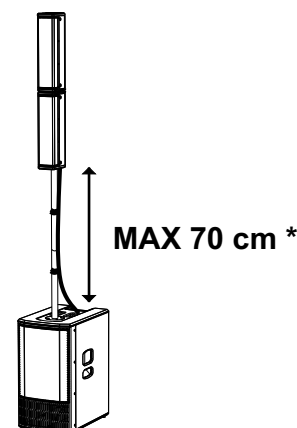

B - STEREO

In configurazione STEREO, utilizzare 2 treppiedi con palo di diametro 35 mm (accessorio SK36 TT KIT) come mostrato in figura.

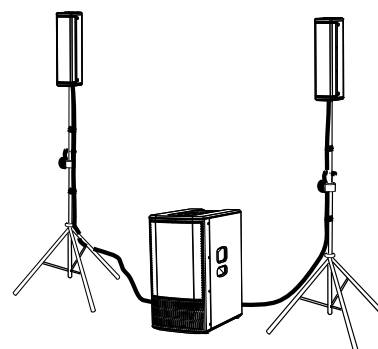

C - DOPPIA COLONNA STEREO

In configurazione DOPPIA COLONNA STEREO (DOUBLE COLUMN), utilizzare due sistemi MONO collegati tra loro come spiegato nel paragrafo *COLLEGAMENTO DELL'USCITA FRA DUE SISTEMI*.



ATTENZIONE!

- In questa configurazione, se la distanza tra il lato superiore del subwoofer e la base del top inferiore* supera i 70 cm, è necessario un fissaggio aggiuntivo del sistema a terra tramite cinghie ed opportuni mezzi meccanici (non forniti).

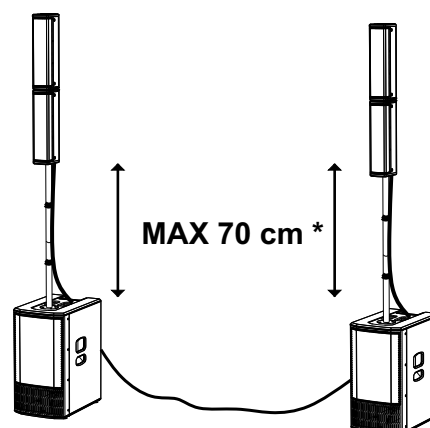

INSTALLAZIONE FISSA A MURO

I top del sistema, per ogni tipo di configurazione A, B o C illustrata in precedenza, possono essere montati a parete, in installazione fissa tramite l'accessorio opzionale WB-44 (kit staffe a muro). Per ulteriori informazioni vedere il capitolo ACCESSORI.

3. PRIMA ACCENSIONE

COLLEGAMENTO DEI TOP AL SUBWOOFER

CONFIGURAZIONE MONO

In caso di utilizzo di una configurazione MONO, dopo aver montato le 2 teste come da paragrafo relativo, è necessario un solo collegamento, dal subwoofer ad uno dei 2 top:

- Inserire il doppio top sul palo telescopico montato in precedenza sul subwoofer (è indifferente che si scelga il foro [X] dell'uno o dell'altro)
- Utilizzare il cavo da 2.5 m in dotazione.
- Collegare il doppio top nel connettore inferiore come mostrato
- Effettuare il collegamento del sub nel connettore MONO [9]
- Utilizzare le clip in dotazione per fissare il cavo intorno al palo telescopico

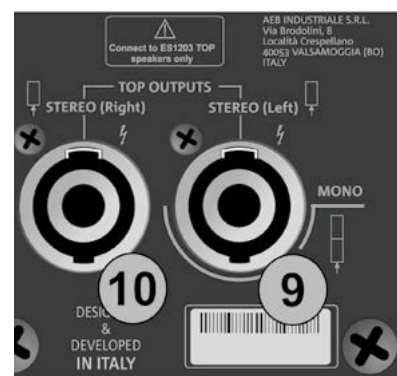
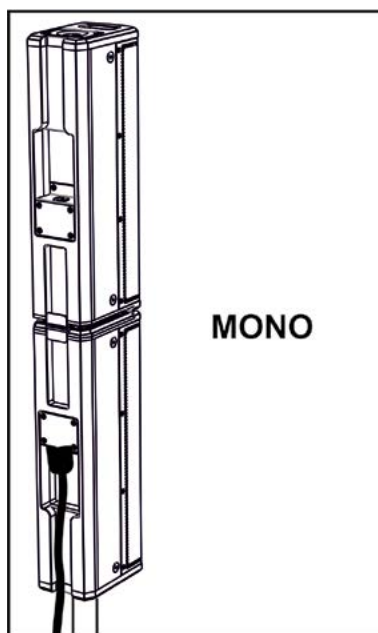

CONFIGURAZIONE STEREO

In caso di utilizzo di una configurazione STEREO:

- Inserire ogni top sul proprio palo (ad esempio utilizzando il kit SK 36 TT)
- Utilizzare i due cavi da 7 m in dotazione.
- Collegare ogni top come mostrato
- Sul subwoofer, collegare il connettore del cavo sinistro in [9] e il connettore del cavo destro in [10].
- Utilizzare le clip in dotazione per fissare i cavi intorno ai pali

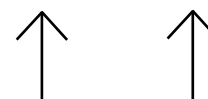
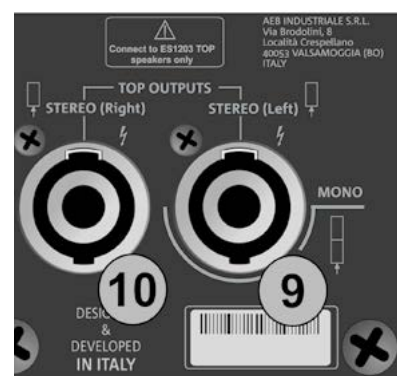
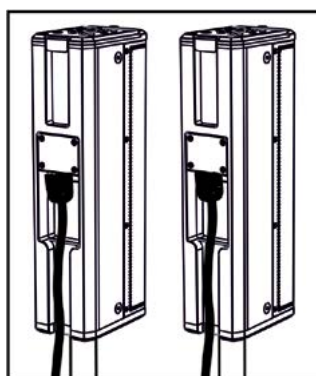

COLLEGAMENTO DEGLI INGRESSI

PRIMO ESEMPIO

- Collegare un microfono al connettore [1]
- Collegare una sorgente stereo (es. una tastiera o un mixer) ai due canali [2] e [3]. Il canale sinistro di uscita della sorgente va collegato a CH1 [2], il canale destro a CH2 [3].
- Abilitare la trasmissione Bluetooth® in un dispositivo multimediale (es. lettore MP3)
- Per impostare il tipo di ingresso (MIC/INSTRUMENT oppure LINE/MIC) e per le regolazioni di livelli e parametri fare riferimento al capitolo 3: PAGINA HOME, CONTROLLI RAPIDI, MIXER.



MIC



STEREO LINE



BLUETOOTH®



SECONDO ESEMPIO

- Collegare uno strumento con alta impedenza di uscita (es. una chitarra) al connettore [1].
- Collegare un microfono al connettore [2].
- Collegare l'uscita mono di uno strumento con impedenza di uscita di linea (come una tastiera) al connettore [3].
- Abilitare la trasmissione Bluetooth® in un dispositivo multimediale (es. lettore MP3).
- Per impostare il tipo di ingresso (MIC/INSTRUMENT oppure LINE/MIC) e per le regolazioni di livelli e parametri fare riferimento al capitolo 4: PAGINA HOME, CONTROLLI RAPIDI, MIXER.



INSTRUMENT



MIC



LINE (MONO)



BLUETOOTH®



COLLEGAMENTO DELL' USCITA DEL SISTEMA

CONFIGURAZIONE STEREO A DOPPIA COLONNA (MIX)

Per il rilancio audio ad un secondo sistema ES1203 (configurazione DOUBLE COLUMN) :

- Collegare il connettore di uscita [6] del primo ES1203 all'ingresso CH1 Left [2]
- Per impostare il funzionamento stereo (sinistro e destro), i livelli e i parametri di uscita fare riferimento al capitolo 4: CONTROLLI RAPIDI E MIXER.

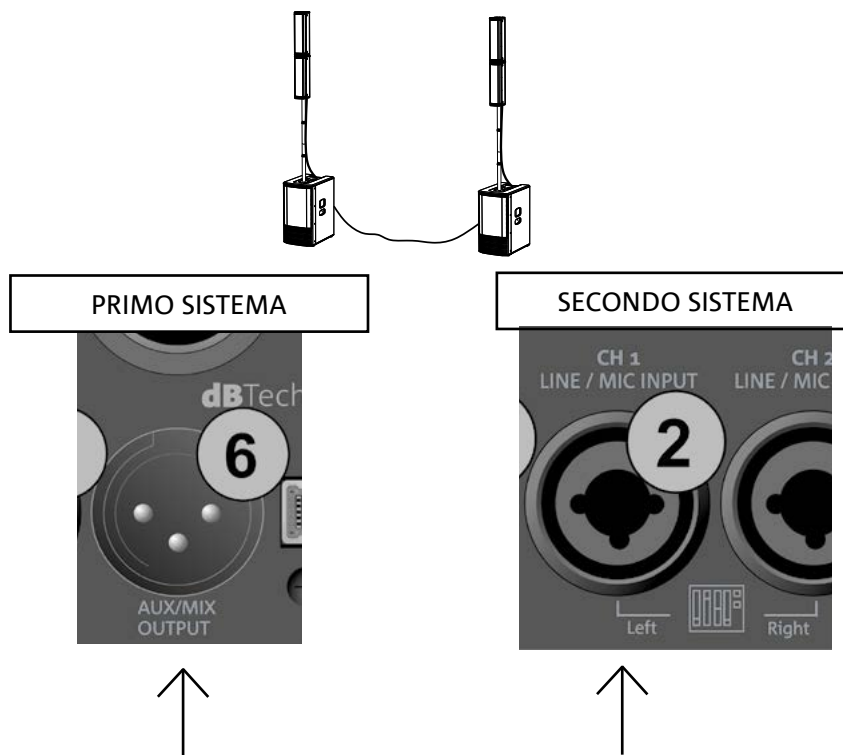

RILANCIO DELL'USCITA (AUX)

Per il rilancio audio ad un altro diffusore amplificato:

- Collegare il connettore di uscita [6] del primo ES1203 all'ingresso Input del secondo diffusore amplificato.
- Per impostare il livello e i parametri di uscita fare riferimento al capitolo 4: CONTROLLI RAPIDI E MIXER.

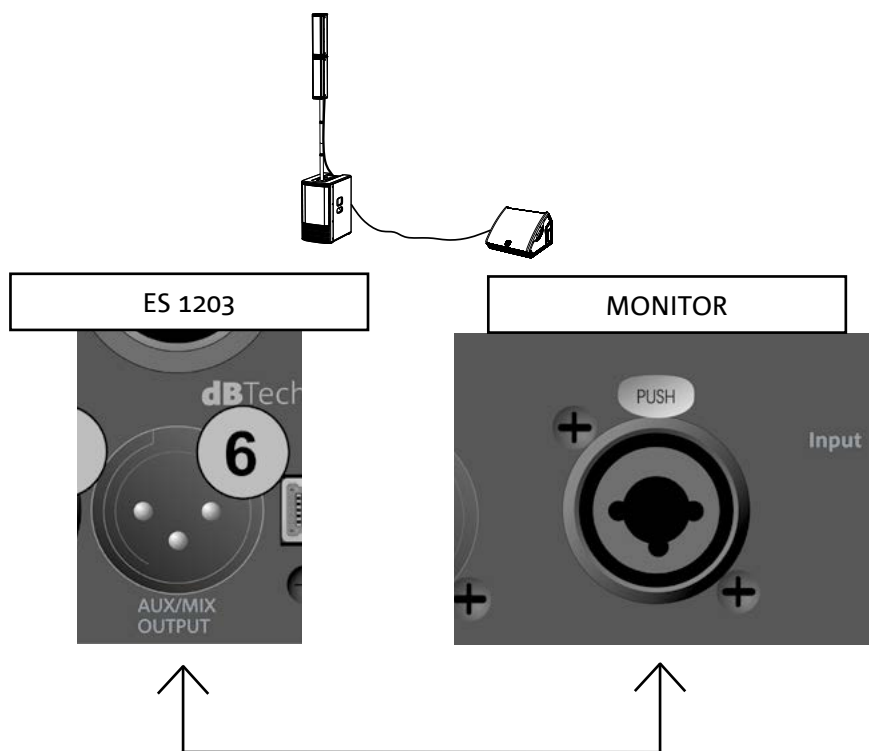

COLLEGAMENTO DELL' ALIMENTAZIONE

- Inserire il connettore VDE del cavo in dotazione in "MAINS INPUT" [11].
- Inserire la spina in una presa provvista di conduttore di terra.
- Premere il selettore POWER [12] sulla posizione "I".
- Lo schermo OLED [4] si illumina.
- In pochi secondi il sistema carica il firmware e le eventuali impostazioni salvate dall'utente. La versione del firmware presente è mostrata nella pagina di avvio ed una barra mostra l'avanzamento del caricamento.

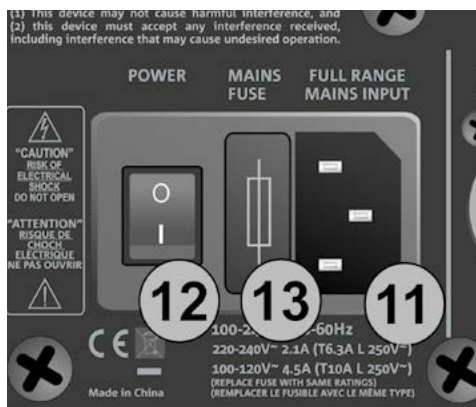

ALIMENTAZIONE
(CONNETTORE VDE)



4. PAGINA HOME, CONTROLLI RAPIDI, MIXER



L'utente visualizza e configura i vari parametri del sistema ES1203 attraverso lo schermo OLED [4] e il pulsante ruotabile [5] nella sezione Functions Control.
Premendo [5], si seleziona e conferma una pagina o un parametro. Se la pressione è costante per qualche secondo, si salta a pagine differenti (scorciatoia).
La rotazione invece permette di navigare tra varie pagine, oppure all'interno dei parametri di una pagina, oppure di aumentare o diminuire un valore selezionato.

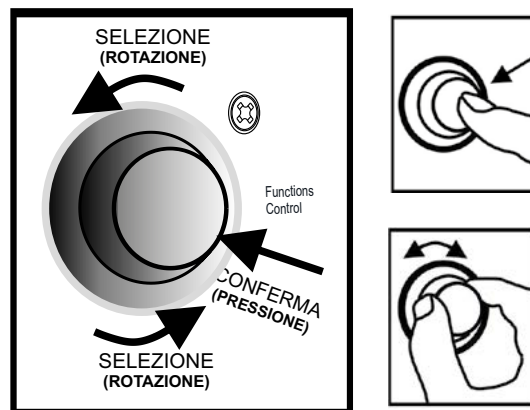

PAGINA HOME E CONTROLLI RAPIDI

La pagina HOME (figura 1) permette le operazioni fondamentali:

- impostare il tipo di configurazione
- selezionare il digital steering (inclinazione del coverage)
- impostare il volume di sistema MAIN LEVEL
- accedere alle pagine di configurazione degli ingressi
- accedere al MENU esteso (vedi capitolo MENU ESTESO DELLE IMPOSTAZIONI)



Figura 1

Da questa pagina è inoltre possibile accedere ai mixer del sistema tramite scorciatoia (vedi il paragrafo MIXER DEGLI INGRESSI, USCITE, AUX).



In configurazione **DOPPIA COLONNA STEREO** (figura 2) ogni singolo ES1203 viene identificato come il Master o lo Slave destro o sinistro. Deve esistere un Master e uno Slave. Con Master si intende il sistema ES 1203 in cui si collegheranno gli ingressi e su cui si faranno tutte le regolazioni che verranno "comandate" di conseguenza al sistema Slave. Sul sistema Slave quindi le regolazioni saranno disabilitate.

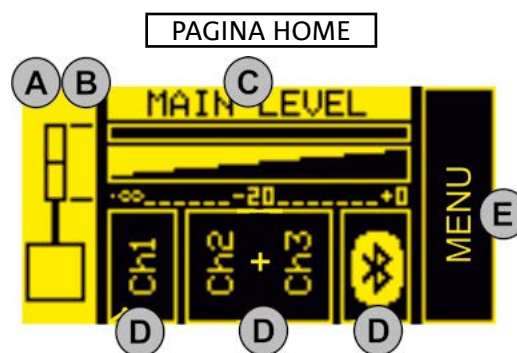

Figura 2

Vediamo nel dettaglio le operazioni elencate in precedenza:

- tramite [5] selezionare la casella a sinistra (figura 1) in modo da evidenziarla. Confermare e ruotare per selezionare la configurazione appropriata. E' possibile impostare il sistema ES1203 come:
 - **MONO**
 - **STEREO**
 - **DOPPIA COLONNA STEREO MASTER LEFT (ML)**
 - **DOPPIA COLONNA STEREO SLAVE LEFT (SL)**
 - **DOPPIA COLONNA STEREO MASTER RIGHT (MR)**
 - **DOPPIA COLONNA STEREO SLAVE RIGHT (SR)**

B. Selezionando e premendo [5] dopo che si è confermata una configurazione, MONO o DOPPIA COLONNA STEREO, si può modificare il digital steering dei top scegliendo fra:

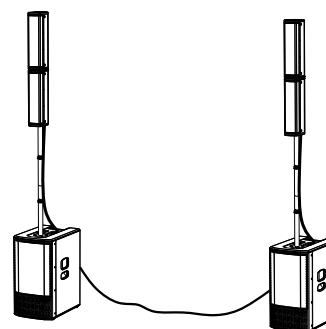
- **UP** (verso l'alto)
- **FAR** (nessuna inclinazione)
- **DOWN** (verso il basso)

Premendo di nuovo [5] si conferma l'opzione scelta (es. figura 3)



Nella fase di scelta della configurazione, compare una freccia sinistra e destra sotto il disegno del sistema.



Nella fase di scelta dello steering, compare una freccia verso il basso e verso l'alto sotto il disegno del sistema.



Figura 3



Figura 4



Figura 5

C. Selezionare e confermare MAIN LEVEL (figura 4) per aumentare o diminuire il volume generale del sistema ES1203.

D. Selezionare e confermare l'ingresso desiderato per accedere alla relativa sottopagina. Gli ingressi disponibili sono:

- **CH1**
- **CH2**
- **CH3**
- **BLUETOOTH®**



Gli ingressi CH2 e CH3 sono inizialmente impostati come un unico canale stereo (L+R). Una volta effettuato l'accesso alla sottopagina è possibile, selezionando il tipo di ingresso, utilizzarli come 2 canali mono separati.



Figura 6

Per gli ingressi CH1, CH2, CH3 la tabella sotto mostra i parametri regolabili:

NOME	PARAMETRO	RANGE
GAIN	GUADAGNO DI INGRESSO	[0, 10, 20] dB
LEVEL	LIVELLO DI USCITA (MANDATA AL MIXER DI INGRESSO)	$-\infty \div 3$ dB
TYPE	TIPO DI INGRESSO	CH1: MIC/INST - CH2, CH3: MIC/LINE
EQ	FILTRI APPLICABILI A: INGRESSO MICROFONICO, INSTRUMENT O LINE	VEDI TABELLA A PAG. 20
AUX	MIXER DELLE MANDATE AUSILIARIE (NON SELEZIONABILE IN CASO DI CONFIGURAZIONE DOUBLE COLUM)	$-\infty \div 3$ dB VEDI PARAGRAFO: MIXER DI INGRESSI, USCITE, AUX
PAN	EFFETTO DI PANNING (NON SELEZIONABILE IN CASO DI CONFIGURAZIONE MONO)	L ÷ R

In particolare, nel sottomenu EQ sono selezionabili questi filtri (figure 7,8,9):

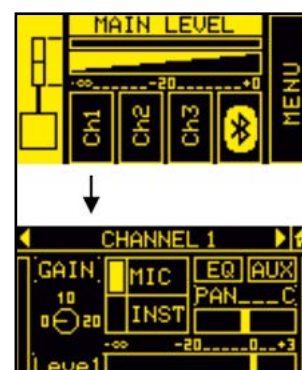
INGRESSO	TIPO DI FILTRO	RANGE
MIC	PASSA ALTO (HP) / ANTIFEEDBACK	PASSA ALTO (HP): 50 ÷ 200 Hz ANTIFEEDBACK: 500 ÷ 12000 Hz
INSTRUMENT/LINE	LF: SHELVING / MF: SEMIPARAMETRICO / HF: SHELVING	LF/HF: -6 ÷ 4 dB MF: -6 ÷ 4 dB 150 ÷ 4000 Hz (centro-banda)



Figura 8



Figura 7

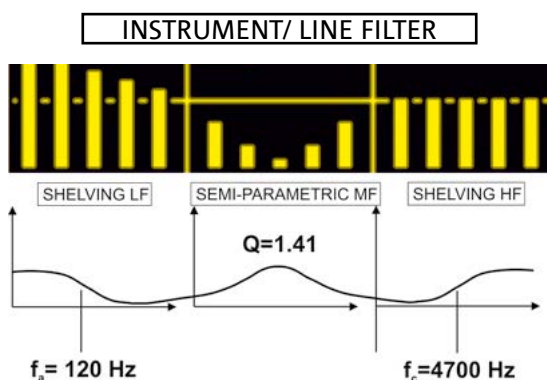

Figura 9

La sottopagina del canale BLUETOOTH® stereo (figura 10) permette di impostare:

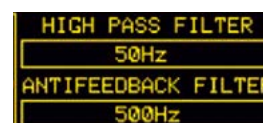
NOME	PARAMETRO	RANGE
ON/OFF	ACCENSIONE DEL RICEVITORE	ON/OFF
LEVEL	LIVELLO DI USCITA (MANDATA AL MIXER INTERNO)	-∞ ÷ 3 dB
OPTION	GAIN (GUADAGNO DELL'INGRESSO)	0 ÷ 15 dB
	NAME (NOME DEL SISTEMA BLUETOOTH®)	16 caratteri alfanumerici
	PASSWORD (PASSWORD DEL SISTEMA BLUETOOTH®)	4 caratteri alfanumerici
AUX	MIXER DELLE MANDATE AUSILIARIE (NON SELEZIONABILE IN CASO DI CONFIGURAZIONE DOUBLE COLUMN)	-∞ ÷ 3 dB VEDI PARAGRAFO MIXER DI INGRESSI, USCITE, AUX

- E. Selezionare e confermare la casella MENU per accedere al MENU esteso (vedi capitolo MENU ESTESO DELLE IMPOSTAZIONI)



Figura 10

RITORNO ALLA PAGINA HOME DURANTE LA NAVIGAZIONE

Quando ci si trova in una sottopagina, per ritornare alla pagina HOME occorre selezionare e confermare il simbolo mostrato in figura 10. In alternativa, tenere premuto il pulsante [5] per qualche secondo (scorciatoia).



Figura 10

MIXER DI INGRESSI, USCITE, AUX

Dalla pagina HOME, tenendo premuto per alcuni secondi il pulsante [5], si accede ai mixer di ingressi, uscite ed AUX (ausiliari). Le pagine principali sono mostrate in figura 11.



In configurazione **DOPPIA COLONNA STEREO** se si sta operando sul sistema **SLAVE**, non si può effettuare nessuna regolazione. Tutti i parametri saranno impostati sul sistema **MASTER**.

Le pagine mixer sono:

- **INPUTS** mixer
- **OUTPUTS** mixer
- **AUX** mixer

Per spostarsi tra una di queste 3 pagine, selezionare la scritta INPUTS, OUTPUTS, AUX, confermare e ruotare il pulsante [5].

Nella pagina INPUTS sono visualizzati i livelli di CH1, CH2, CH3 e Bluetooth®.

Nella pagina OUTPUTS i livelli relativi alla sola sezione separata del Subwoofer e alla sezione MAIN (totale) del sistema.

Nella sezione AUX sono presenti i livelli dei canali gestiti come bus ausiliari nel mixer.

Quest'ultima sezione è particolarmente utile nel caso si voglia ottenere un monitoraggio personalizzato assegnato all'uscita AUX [6].

Consideriamo il caso della configurazione di figura 12, in cui il sistema ES1203, tramite l'uscita [6] è collegato ad un monitor.

E' possibile ad esempio, tramite la pagina mixer INPUTS, miscelare opportunamente 4 sorgenti collegate in ingresso al sistema, e farne suonare solo 2 sul monitor collegato, regolandone i livelli AUX in maniera indipendente.



Figura 11



Figura 12

5. MENU ESTESO DELLE IMPOSTAZIONI

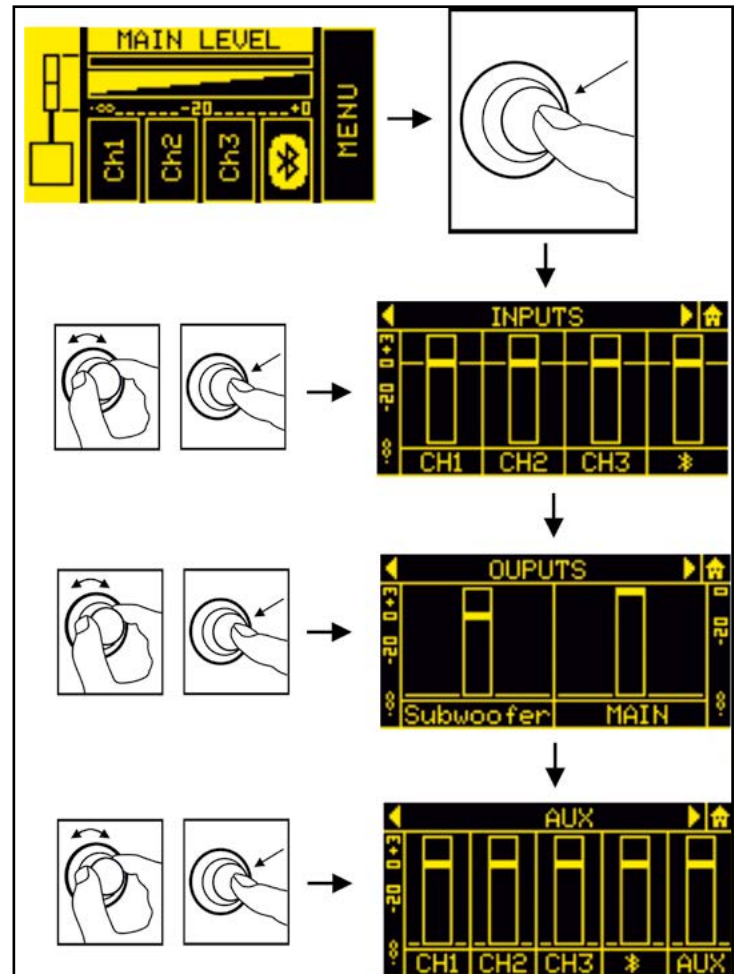

E' possibile configurare in dettaglio il sistema ES1203 accedendo al MENU dalla pagina HOME.
Le pagine principali sono:

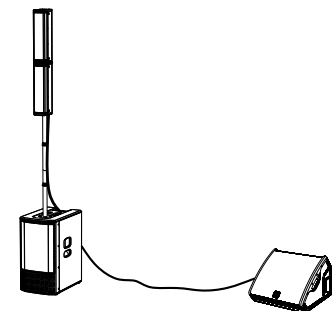
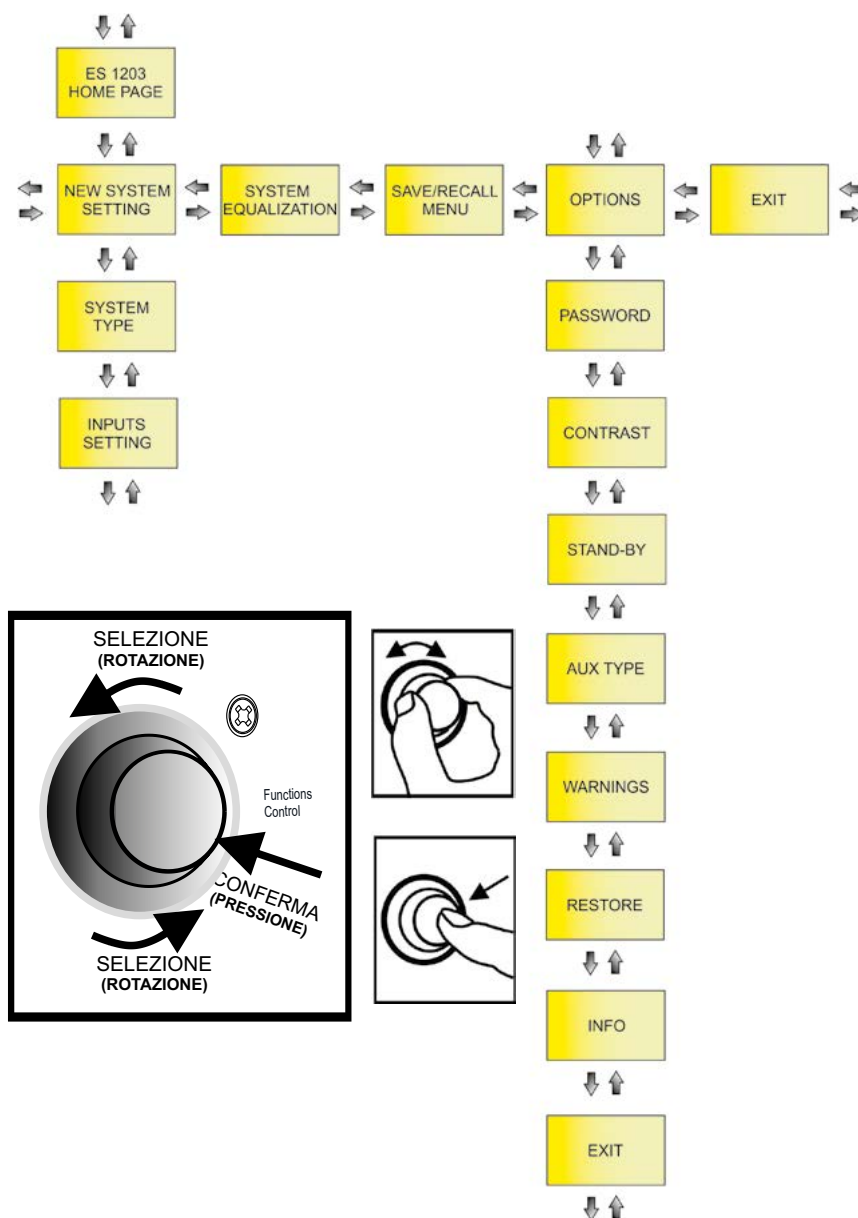
- NEW SYSTEM SETTING
- SYSTEM EQUALIZATION
- SAVE/RECALL MENU
- OPTIONS

Come mostrato nella figura sopra, una volta effettuato l'accesso a NEW SYSTEM SETTING e OPTIONS si accede ad ulteriori sottopagine di impostazione (che possono differire a seconda della configurazione principale scelta). Tutte le conferme e selezioni delle pagine sono ottenute con il pulsante rotativo Functions Control come mostrato.

NEW SYSTEM SETTING

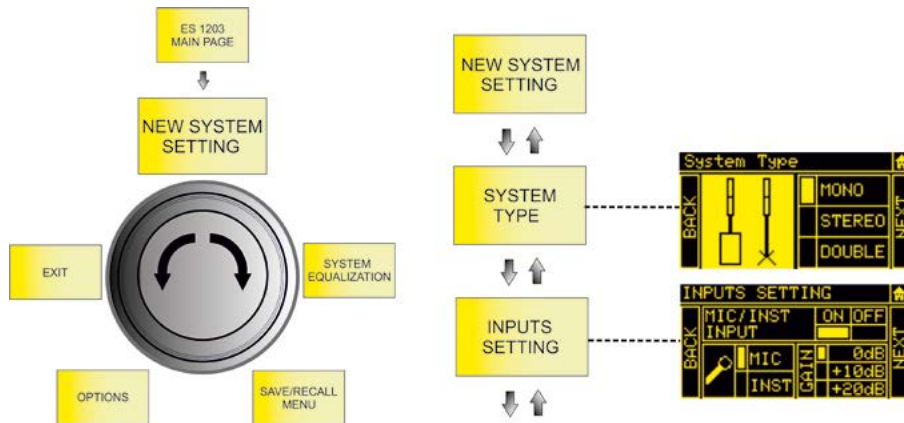

La sottopagina permette la configurazione veloce del sistema secondo i parametri riportati nella tabella sotto:

	SYSTEM TYPE →	STEERING →	INPUTS SETTING		
MONO	MONO	UP	CH1, CH2, CH3	ON/OFF	
		FAR		TYPE	MIC/INST (CH1)
		DOWN			MIC/LINE/L+R (CH2, CH3)
			BLUETOOTH	GAIN (0, +10, +20) dB	
				ON/OFF	
STEREO	STEREO	-	CH1, CH2, CH3	ON/OFF	
				TYPE	MIC/INST (CH1)
					MIC/LINE/L+R (CH2, CH3)
			BLUETOOTH	GAIN (0, +10, +20) dB	
				ON/OFF	
DOUBLE (MASTER)	DOUBLE	UP	CH1, CH2, CH3	ON/OFF	
		FAR		TYPE	MIC/INST (CH1)
		DOWN			MIC/LINE/L+R (CH2, CH3)
			BLUETOOTH	GAIN (0, +10, +20) dB	
				ON/OFF	
DOUBLE (SLAVE)	DOUBLE	UP		-	
		FAR			
		DOWN			

SYSTEM EQUALIZATION

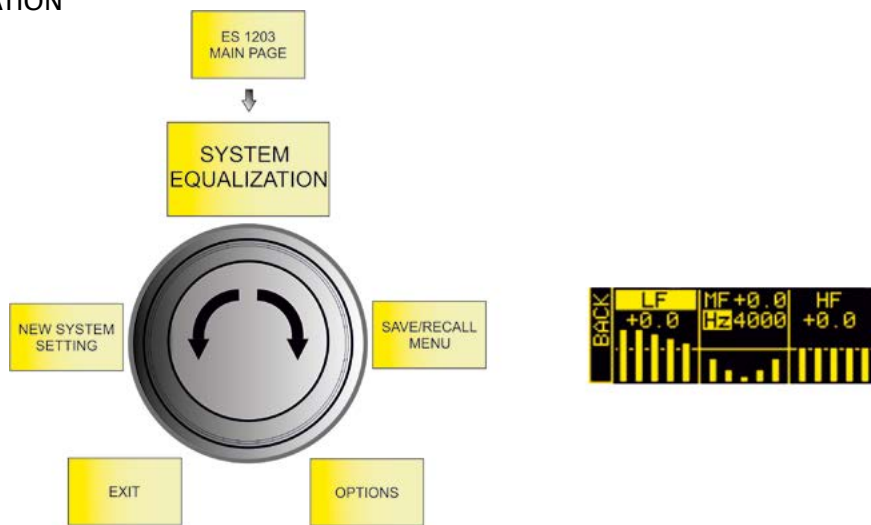

Impostare il filtraggio desiderato da applicare al suono in uscita dal sistema:

TIPO DI FILTRO	RANGE
LF: SHELVING / MF: SEMIPARAMETRICO / HF: SHELVING	LF/HF: -6 ÷ 4 dB MF: -6 ÷ 4 dB 150 ÷ 4000 Hz (centro-banda)

SAVE/RECALL MENU

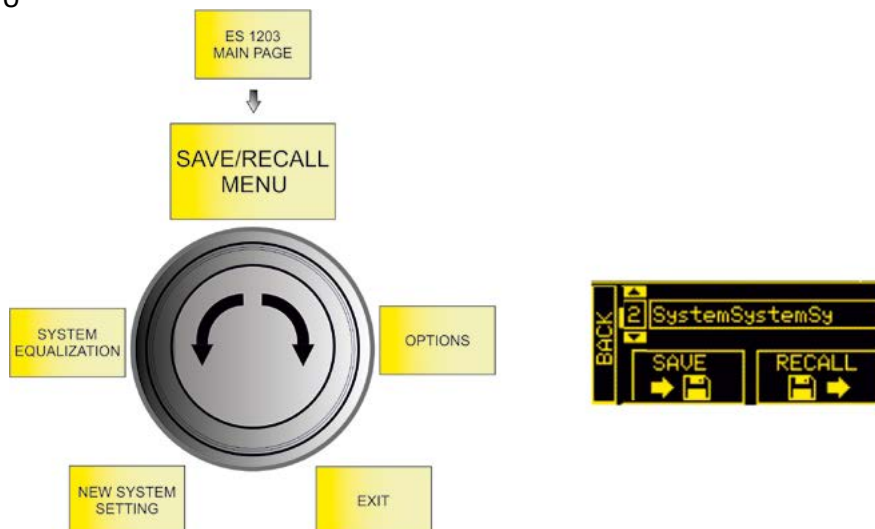

1. Evidenziare l'immagine SAVE per salvare le impostazioni effettuate
2. Attribuire un nome alla configurazione
3. Evidenziare l'immagine RECALL per richiamare una configurazione nominata e salvata in precedenza

OPTIONS

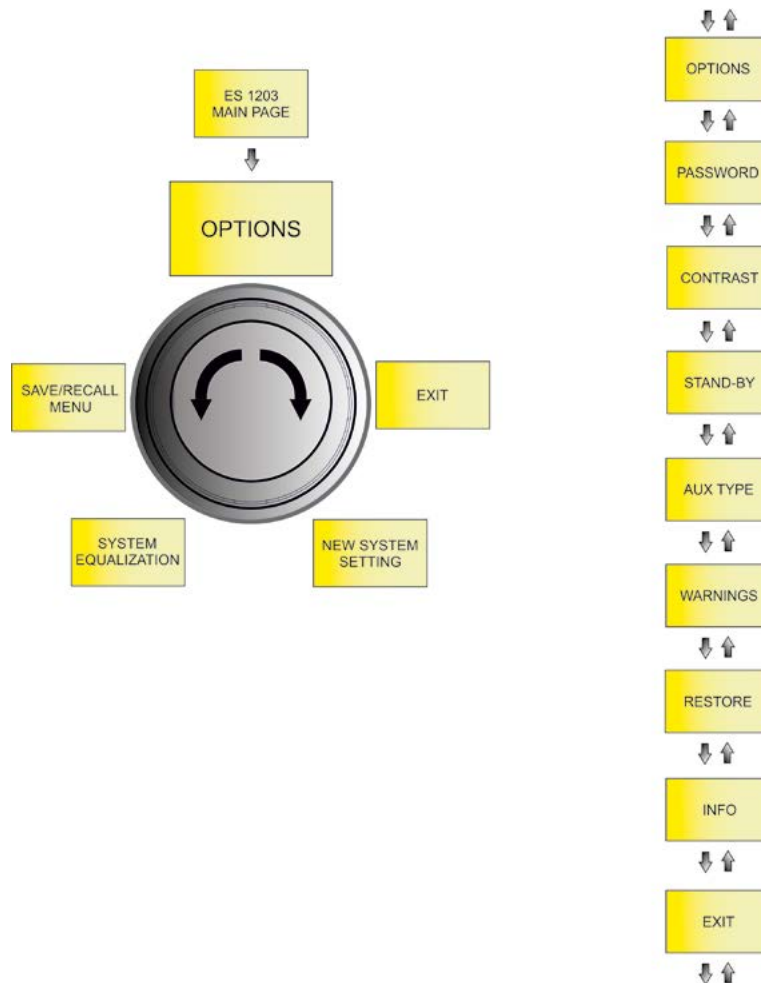

PASSWORD

1. Abilitare/disabilitare l'uso di una password per proteggere le impostazioni del sistema. Sono disponibili 3 livelli di protezione:
 - LEVEL 1 - Lascia la possibilità all'utente di agire sul livello generale MAIN LEVEL e di caricare i preset ma non di salvarli
 - LEVEL 2 - Permette all'utente di intervenire esclusivamente sul livello generale MAIN LEVEL
 - LEVEL 3 - Non permette nessun intervento sulle impostazioni del sistema
2. Immettere una password.
E' ammesso l'utilizzo di una password esclusivamente numerica di 6 cifre.

In caso di smarrimento, utilizzare il codice SUPERUSER: Q2R5D9.

CONTRAST

Regolare il contrasto dello schermo OLED (da 0% a 100% con passi di 5%).

STAND-BY

1. Abilitare/disabilitare l'autospegnimento dello schermo OLED (il sistema rimane acceso)
2. Scegliere il tempo dopo il quale lo schermo si spegne (tra 10 secondi e 10 minuti, con passi di 10 secondi)

AUX TYPE

Come in un mixer, le mandate ausiliarie AUX, possono risentire o meno delle regolazioni fader:

- PRE - la mandata AUX è prelevata a monte delle impostazioni del mixer del sistema, caso particolarmente adatto all'invio di un segnale ad un monitor separato tramite l'uscita del sistema ES1203. In questo caso il segnale in uscita è indipendente dalle impostazioni del mixer interno.
- POST - la mandata AUX è prelevata a valle di tutte le regolazioni del sistema, quindi in uscita al sistema ES1203 viene mandato un segnale che risente di tutte le impostazioni del mixer interno.

WARNINGS

Pagina che serve a visualizzare eventuali warning attivi del sistema.

RESTORE

Permette di ritornare alle impostazioni di fabbrica del sistema.

INFO

Visualizza la revisione del firmware del sistema.

EXIT

Permette di uscire dalla pagina OPTIONS.

6. ACCESSORI

A completamento della serie, sono previsti come opzionali i seguenti accessori:

- Carrello DO-ES212 - agevola lo spostamento del sistema smontato
- Palo estetico DP-ES1203 - permette di ottenere un'estetica più uniforme in configurazione MONO / DOPPIA COLONNA STEREO
- Staffe a muro WB-44 - permettono l'installazione a muro di singoli top o di un doppio top (per l'installazione fissa di ogni tipo di configurazione del sistema)

Verificare i nuovi accessori compatibili su: www.dbtechnologies.com.

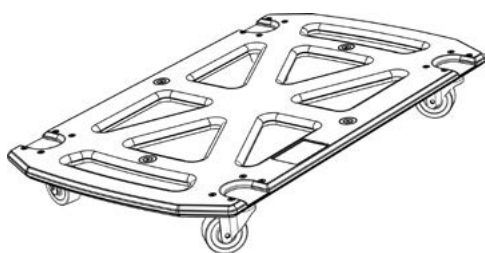

DO-ES212

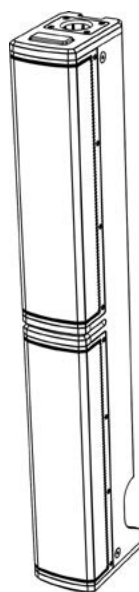

DP-ES1203

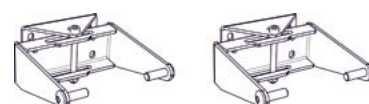

WB-44

Per ulteriori dettagli sull'utilizzo degli accessori, consultarne le istruzioni a corredo.

7. RISOLUZIONE DEI PROBLEMI

Il sistema non si accende:

1. Verificare la corretta presenza dell'alimentazione a monte dell'impianto.
2. Verificare che il cavo di alimentazione con connettore VDE sia correttamente inserito, con selettore di accensione sulla posizione ON.

Il diffusore si accende ma non emette nessun suono:

1. Verificare che il collegamento in ingresso del segnale audio sia correttamente effettuato.
2. Verificare che i cavi utilizzati non siano danneggiati.
3. Verificare i collegamenti tra i top ed il subwoofer.
4. Verificare che il mixer o la sorgente audio sia accesa e mostri chiaramente la presenza di segnale in uscita.
5. Verificare che le impostazioni dei livelli di ingresso, tipologia di ingresso e di uscita siano adeguate.

Il diffusore emette un suono insufficiente o distorto:

1. Verificare che i cavi utilizzati non siano danneggiati, nel qual caso sostituirli (un cavo danneggiato può portare a perdita o alterazione del segnale).
2. Verificare che le impostazioni dei livelli di ingresso, tipologia di ingresso e di uscita siano adeguate.

Lo schermo OLED appare spento:

1. Verificare che non sia inserita l'opzione STAND-BY nel menu OPTION

8. AGGIORNAMENTO DEL FIRMWARE

È molto importante mantenere aggiornato il firmware del prodotto, per garantirne una piena funzionalità. Controllare periodicamente il sito <http://www.dbtechnologies.com> nella sezione "[DOWNLOADS](#)".

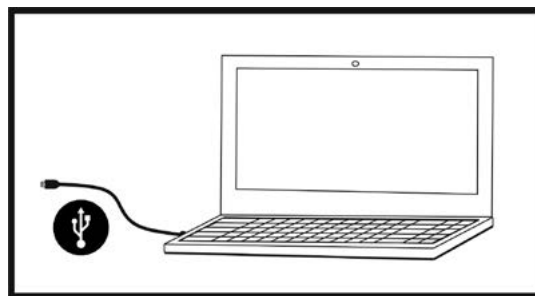

1. Scaricare ed installare USB BURNER MANAGER nella sezione "[SOFTWARE & CONTROLLER](#)" sul proprio computer.
2. Scaricare il file .zip dell'ultimo firmware nella sezione "[DOWNLOADS](#)" relativa al proprio prodotto.
3. Collegare il prodotto al PC tramite un cavo USB (non fornito) con il connettore del tipo corretto (vedere questo dettaglio nel capitolo CARATTERISTICHE DELLA SEZIONE DI AMPLIFICAZIONE E DI CONTROLLO).
4. Nella schermata dell'USB BURNER MANAGER, in alto a destra, selezionare "Apertura File".
5. Selezionare il file del firmware precedentemente scaricato.
6. Seguire le operazioni mostrate a video.
7. Cliccare "AGGIORNA".

9. SPECIFICHE TECNICHE

GENERALE

Tipologia:	Sistema tri-amplificato (Mono/Stereo)
------------	---------------------------------------

DATI ACUSTICI

Risposta in frequenza [-10dB]:	35 -20000 Hz
Risposta in frequenza [-6dB]:	41 - 18000 Hz
Max SPL (1 m):	132 dB
MF-HF mid woofer:	4 x 4" (ogni TOP)
MF-HF voice coil:	25 mm
LF woofer:	2 x 12" (subwoofer)
LF voice coil:	64 mm
Frequenza di crossover:	160 Hz (24 dB/oct)
Direttività:	Verticale asimmetrica
Copertura (HxV):	97° x 60° (top singolo)

AMPLIFICATORE

Tipologia:	DIGIPRO G4
Classe di amplificazione	Classe D
Alimentazione	1 x VDE
Potenza di amplificazione RMS:	1200 W

TEMPERATURA DI UTILIZZO

Range di Temperatura (ambiente):	-10 +50 °C
----------------------------------	------------

PROCESSORE

Controller interno:	DSP 28/56 bit
Convertitore A/D D/A:	24 bit/48 kHz
Limiter:	Peak, RMS, Termico

INTERFACCIA UTENTE

Controlli:	display OLED, push/rotary encoder
------------	-----------------------------------

INGRESSI E USCITE

Ingressi:	1 x Combo (XLR/Jack) MIC/INSTRUMENT, 2 x Combo (XLR/Jack) MIC/LINE
Ingresso contenuti:	1x Bluetooth®
Uscita:	1 x XLR output

SPECIFICHE DI ALIMENTAZIONE (ASSORBIMENTO / INSTALLAZIONE)

Assorbimento a 1/8 della potenza in condizioni medie di utilizzo (*):	1.1 A (220-240V~) - 2.2 A (100-120V~)
Assorbimento a 1/3 della potenza in condizioni massime di utilizzo (**):	2.1 A (220-240V~) - 4.5 A (100-120V~)
Assorbimento con speaker acceso in assenza di segnale (idle):	26 W
Corrente di inrush:	9.15 A (230 V~)

* **NOTA PER L'INSTALLATORE:** Valori riferiti a 1/8 della potenza, in condizioni medie di funzionamento (programma musicale con clipping raro o assente). Si consiglia per qualsiasi tipo di configurazione di considerarli i valori minimi di dimensionamento.

** **NOTA PER L'INSTALLATORE:** Valori riferiti a 1/3 della potenza, in condizioni pesanti di funzionamento (programma musicale con frequente clipping e intervento del limiter). E' consigliabile il dimensionamento secondo questi valori in caso di installazioni e tour professionali.

DIMENSIONI

Materiale:	Legno (multistrato)
Griglia:	Metallo, spessore 1,5 mm, lavorazione CNC
Maniglie:	3 (2 laterali, 1 superiore)
Montaggio su palo:	Sì, M20
Larghezza:	360 mm (subwoofer) / 110 mm (top)
Altezza:	680 mm (subwoofer) / 460 mm (top)
Profondità:	545 mm (subwoofer) / 160 mm (top)
Peso:	29.3 kg (subwoofer) / 3.3 kg (top)

Caratteristiche, specifiche e aspetto dei prodotti sono soggetti a possibili cambiamenti senza previa comunicazione. dBTechnologies si riserva il diritto di apportare cambiamenti o miglioramenti nel design o nelle lavorazioni senza assumersi l'obbligo di cambiare o migliorare anche i prodotti precedentemente realizzati.



A.E.B. Industriale Srl
Via Brodolini, 8
Località Crespellano
40053 VALSAMOGGIA
BOLOGNA (ITALIA)

Tel +39 051 969870
Fax +39 051 969725

www.dbtechnologies.com
info@dbtechnologies-aeb.com

CONTENTS

1. GENERAL INFORMATION	34
WELCOME!	34
INTRODUCTORY OVERVIEW.....	34
PACKAGE CONTENTS.....	34
USER INFORMATION	34
MECHANICAL AND ACOUSTIC FEATURES	35
DIMENSIONS.....	35
ACOUSTIC COVERAGE	35
ASSEMBLY (AND DISASSEMBLY) OF TWO TOPS (MONO CONFIGURATION).....	36
ASSEMBLING THE SUPPLIED TELESCOPIC POLE ON THE SUBWOOFER	37
USING THE PROTECTIVE COVERS	37
AMPLIFIER AND CONTROL SECTION FEATURES.....	38
INPUT, OUTPUT AND CONTROL SECTION.....	38
AMPLIFIER.....	38
POWER SUPPLY AND TOP CONNECTION SECTION.....	38
INPUT, OUTPUT AND CONTROL SECTION.....	39
POWER SUPPLY AND TOP CONNECTION SECTION.....	40
2. CONFIGURATION TYPES	41
A - MONO	41
B - STEREO.....	41
C - DOUBLE COLUMN STEREO	41
WALL MOUNTING	41
3. FIRST SWITCH-ON	42
CONNECTING THE TOPS TO THE SUBWOOFER	42
CONNECTING THE INPUTS	43
CONNECTING THE SYSTEM OUTPUT	44
CONNECTING POWER	45
4. HOME PAGE, QUICK CONTROLS, MIXER.....	46
5. EXTENDED SETTINGS MENU	50
6. ACCESSORIES.....	55
7. TROUBLESHOOTING.....	56
8. UPDATING THE FIRMWARE	57
9. TECHNICAL SPECIFICATIONS	58
GENERAL.....	58
ACOUSTIC DATA.....	58
AMPLIFIER.....	58
OPERATING TEMPERATURE.....	59
PROCESSOR.....	59
USER INTERFACE	59
INPUTS AND OUTPUTS.....	59
POWER SUPPLY SPECIFICATIONS (CONSUMPTION / INSTALLATION)	59
DIMENSIONS.....	60

1. GENERAL INFORMATION

WELCOME!

Thanks for purchasing a product that was designed and developed in Italy by dBTechnologies! This active, versatile and ergonomic system is the result of long experience in the field of sound diffusion. It uses optimised acoustic and electronic solutions as well as an optimal choice of materials.

INTRODUCTORY OVERVIEW

The ES 1203 is the top of the ES range. The acoustic design provides two tops with 4 x 4" mid-woofers each, with a "Logarithmic Curved Array" profile and phase plugs to optimise the acoustic coverage. Together with the powerful wooden subwoofer, equipped with 2 x 12" woofers, this design choice can achieve impressive sonic accuracy and depth for such a compact system.

Its versatility for both indoor and outdoor use is ensured by a generous array of inputs (including Bluetooth®), by the possibility of cascading a second system and by the various parameters that can be configured through the OLED interface.

Various accessories are included in the package and others help with handling (DO-ES212 trolley) and use in a fixed installation (WB-44 wall brackets). The most important features are:

- compact high-quality system that is easy to transport, with the following configurations: MONO, STEREO, DOUBLE COLUMN (when used with a second system)
- optimised acoustic solutions to ensure excellent sound quality over a wide frequency range and perfect speech intelligibility
- new generation DIGIPRO G4 digital amplifier (1200 W RMS) with PFC.
- 1 MIC/INSTRUMENT input, 2 LINE/MIC inputs (stereo configuration), Bluetooth® connection
- OLED display and compact interface with rotary button for full system configuration.

PACKAGE CONTENTS

- 1 ES1203SUB subwoofer and 2 ES1203TOP tops
- 1 mountable telescopic pole (M20 threaded end)
- 3 cables for connecting the tops to the subwoofer (2 x 7 m for the stereo configuration, 1 x 2.5 m for the mono configuration) and 4 clips to organise the cabling
- 2 covers, which can be coupled, for transporting the system, cables and pole
- fuse for operation at 100-120 V~
- power cable
- documentation

USER INFORMATION

To use your ES-1203 system in the best way, we recommend that you:

- read the quick start user manual in the package and all of this full user manual, and keep it for the whole life of the product.
- register the product in the "[SUPPORT](http://www.dbtechnologies.com)" section at <http://www.dbtechnologies.com>.
- keep proof of purchase and the WARRANTY (User manual "section 2").

MECHANICAL AND ACOUSTIC FEATURES

DIMENSIONS

The measurements of the ES1203 system are:

SUBWOOFER: 360 mm x 680 mm x 545 mm

TOP: 110 mm x 460 mm x 160 mm

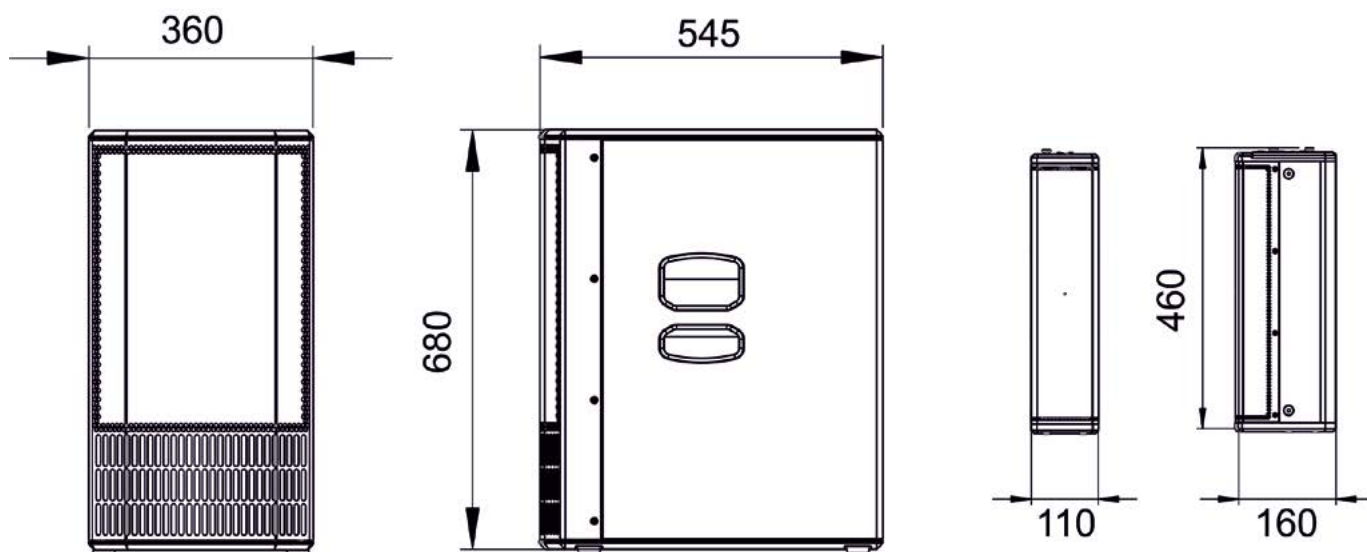

ACOUSTIC COVERAGE

The acoustic coverage of a single ES1203 top is 60° (vertical) and 97° (horizontal). The coverage is asymmetrical.

When the two tops are mounted one on top of the other (see the related section), you can use digital steering to direct the coverage upwards or downwards (selectable through the user interface).

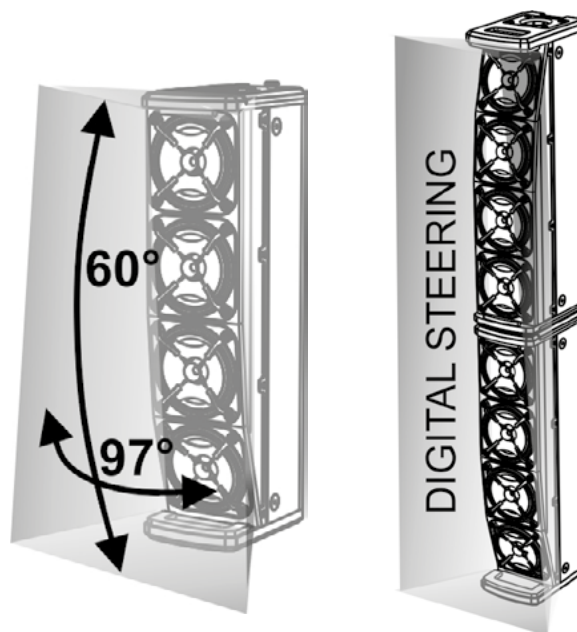

ASSEMBLY (AND DISASSEMBLY) OF TWO TOPS (MONO CONFIGURATION)

In the mono configuration, you must assemble the two tops (ES1203TOP) with one on top of the other. Each top features two sides. One side has a 36 mm diameter hole [X] for inserting the pole. The other side has a locking system with a rear safety lever [K].



CAUTION!

- BEFORE ASSEMBLY, MAKE SURE THAT THE SAFETY LEVERS [K] ARE PUSHED INWARDS AND NOT IN THE RELEASED POSITION (OUTWARDS).

- Flip one of the two tops as shown in the figure
- Place one of the two tops on the other with the two locking systems aligned
- Apply pressure so that the two locking systems engage. When they are assembled correctly, the two rear safety levers [K] move outwards (released position) and each makes a “click”.

To disassemble the two tops:

- Press the two rear safety levers
- Remove the two tops

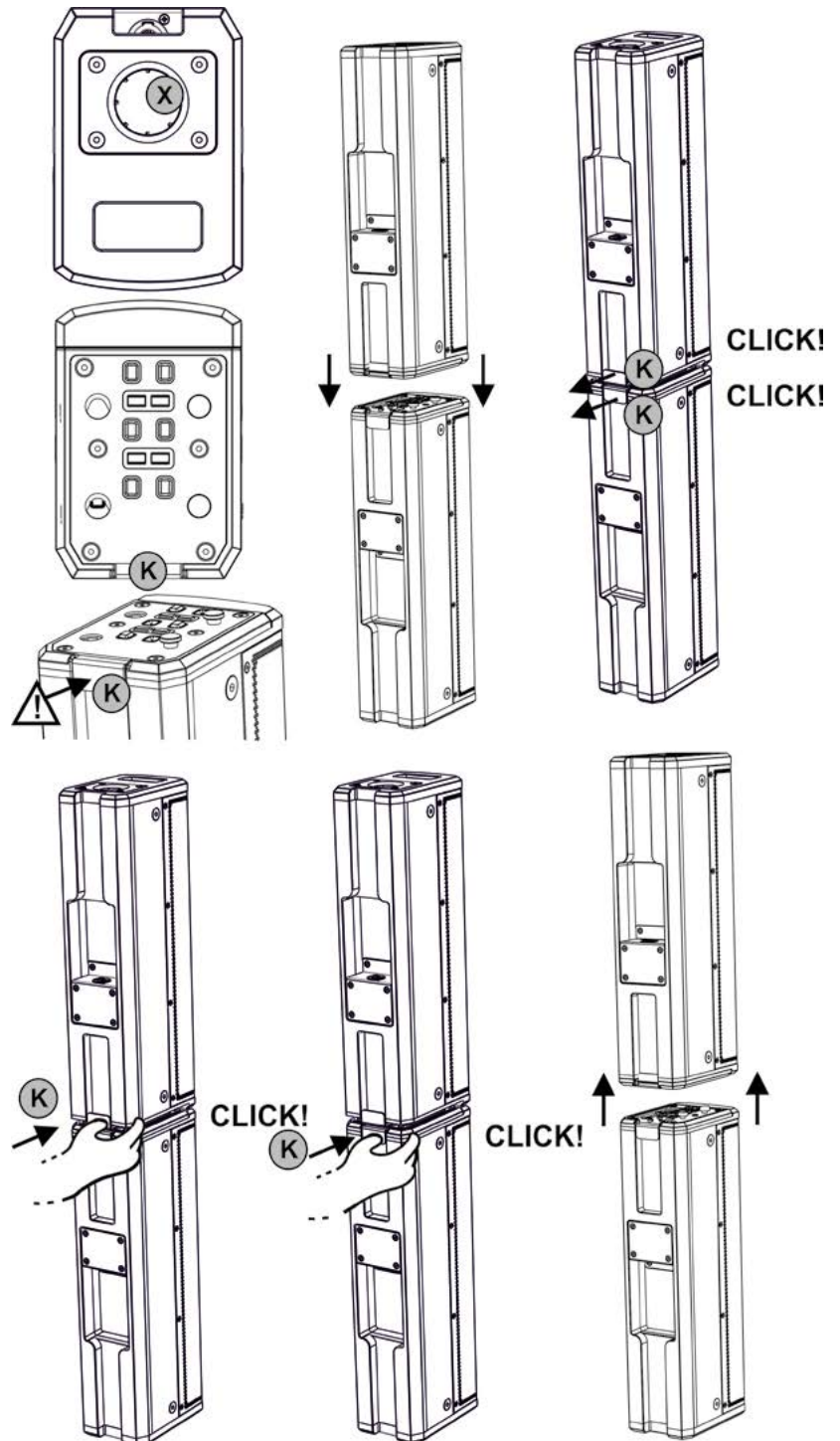

ASSEMBLING THE SUPPLIED TELESCOPIC POLE ON THE SUBWOOFER

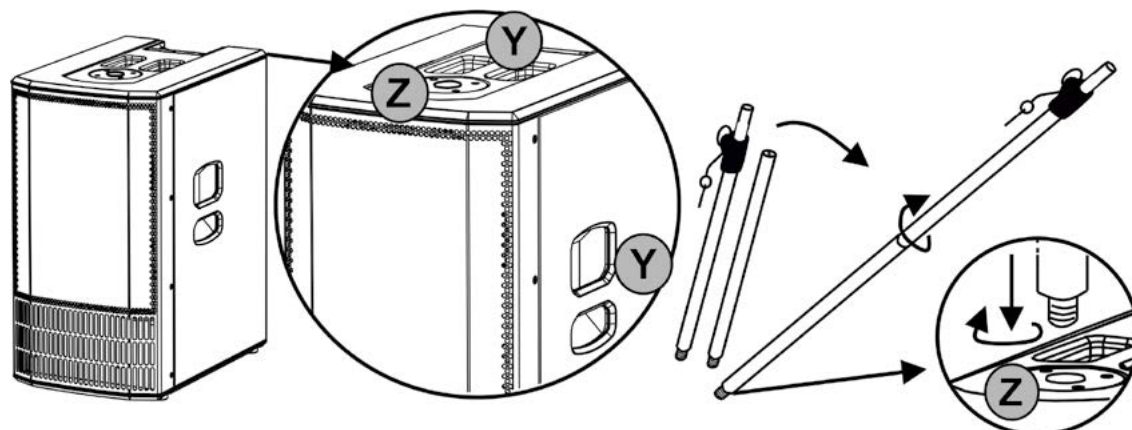

The subwoofer (ES1203 SUB) has three transport handles [Y]: Two on the sides and one at the top. There is also an M20 threaded hole [Z] in the top for inserting the telescopic pole provided.

To assemble the telescopic pole:

- Screw the top (telescopic) part onto the lower (fixed) part with a clockwise movement
- Screw the resulting pole into the hole [Z] with a clockwise movement

Insert the adjustable pole into the hole [X] on a single top, or on a double top in the MONO configuration.

Refer to chapter 2, CONFIGURATION TYPES, for further information and for the maximum allowed installation heights.

USING THE PROTECTIVE COVERS

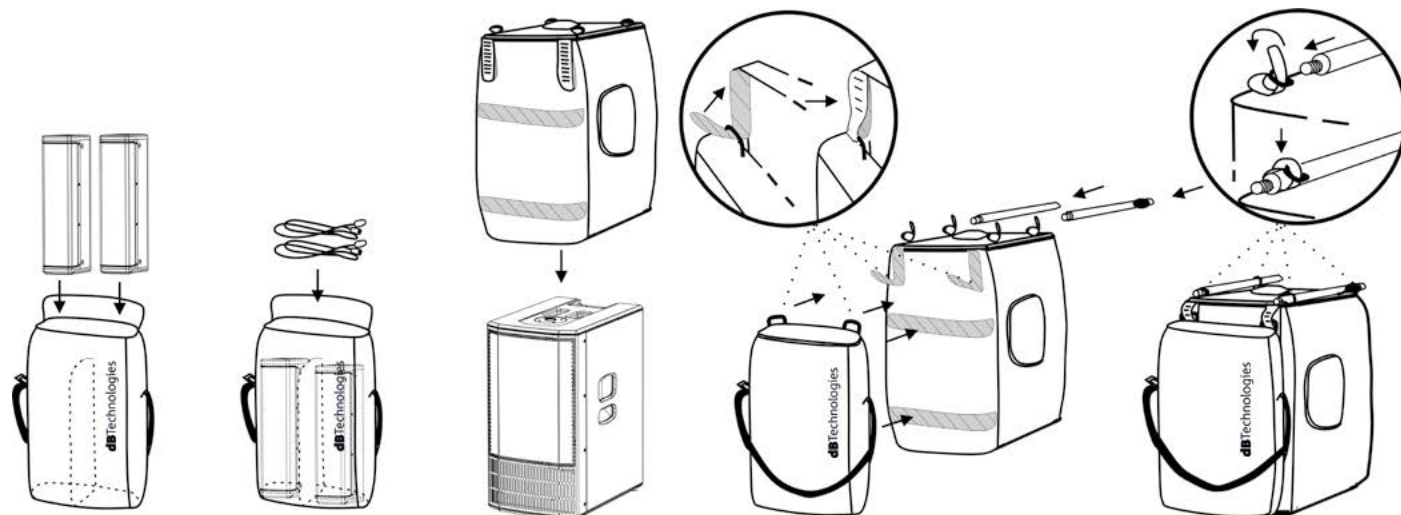

Two protective bags are provided. To protect the system:

- Put the two tops and the cables into the smaller cover. Note that you can transport them separately, thanks to the shoulder strap
- Put the larger cover over the subwoofer from above
- Attach the two covers together using the Velcro bands as shown. Two bands are at the back of the two covers, thread the two smaller bands through the eyelets on the cover with the tops in it
- Put the two parts of the telescopic pole into the four eyelets at the top of the subwoofer cover and adjust the straps

AMPLIFIER AND CONTROL SECTION FEATURES

The core of the ES range is the class-D digital amplifier. The system is silent and is controlled by a dedicated powerful DSP that manages various parameters. These are completely configurable, thanks to the control interface. The amplifier power is 1200 W RMS.

The ES1203 panel features:

- Input, Output and Control section
- Power supply and Top connection section



INPUT, OUTPUT AND CONTROL SECTION



CAUTION!

- Do not obstruct the amplifier cooling fins at the back. In the event of overheating, the audio volume is gradually reduced until the module is thermally stable. The level is automatically restored on reaching the correct operating temperature.
- Do not attempt to open the amplifier.
- In the event of malfunction, immediately turn off the power, disconnect the module from the mains and contact an authorised repairer.
- Only use the cables provided.
- The system comes with a fuse already fitted for operation in the 220 - 240 V range. If you need to operate it in the 100-120 V range:
 1. Disconnect all connections, including the power supply.
 2. Wait for 5 minutes.
 3. Replace the fuse with the one supplied in the package for the 100-120 V range.



AMPLIFIER



CAUTION!

- Never remove the protective grille from the front of the product. To prevent an electric shock hazard, immediately disconnect the power supply in the event of accidental damage or when replacing the protective grille (to be done by the assistance service). Never connect the mains power with the grille removed.

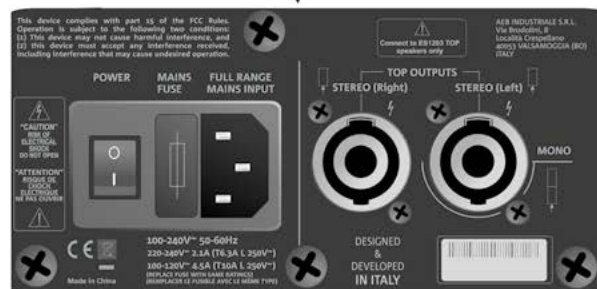

POWER SUPPLY AND TOP CONNECTION SECTION

INPUT, OUTPUT AND CONTROL SECTION



1. **Balanced MIC/INSTRUMENT Input**

This is an XLR or TRS (balanced or unbalanced) combo connector input.

It allows you to connect a microphone or instrument with a high output impedance (e.g. a guitar). See chapters 4 and 5 for details of the channel settings.

2. **Balanced LINE/MIC Input (CH.1)**

This is an XLR or TRS (balanced or unbalanced) combo connector input.

It allows you to connect a microphone or line signal (e.g. from a mixer or instrument with a line output impedance, such as an electronic keyboard).

It can function as a mono channel, or as the left channel in a stereo input connection, when used together with input [3]. See chapters 4 and 5 for details of the channel settings.

3. **Balanced LINE/MIC Input (CH.2)**

This is an XLR or TRS (balanced or unbalanced) combo connector input.

It allows you to connect a microphone or line signal (e.g. from a mixer or instrument with a line output impedance, such as an electronic keyboard).

It can function as a mono channel, or as the right channel in a stereo input connection, when used together with input [2]. See chapters 4 and 5 for details of the channel settings.

4. **OLED Screen**

This screen displays all the control settings and configurable system settings.

5. **Functions control (Push-rotary encoder)**

This push-rotary button selects or confirms a parameter, or passes from one screen to another (shortcut) when browsing the system menu.

6. **Aux/Mix Output**

This is an XLR connector output.

It allows you to send the system total output signal (AUX) to a second speaker.

Alternatively, it allows you to send the appropriate channel (MIX: left or right) to a second ES1203 system to create a DOUBLE COLUMN configuration. See chapter 3 for further details.

7. **“PEAK” LED**

This lights to indicate when the amplifier protection circuit has intervened. Avoid using an input level that makes this circuit intervene too often.

8. **“Service/Data” USB PORT**

This is a mini type-B USB port to be used exclusively for updating the firmware. See the related section.

POWER SUPPLY AND TOP CONNECTION SECTION

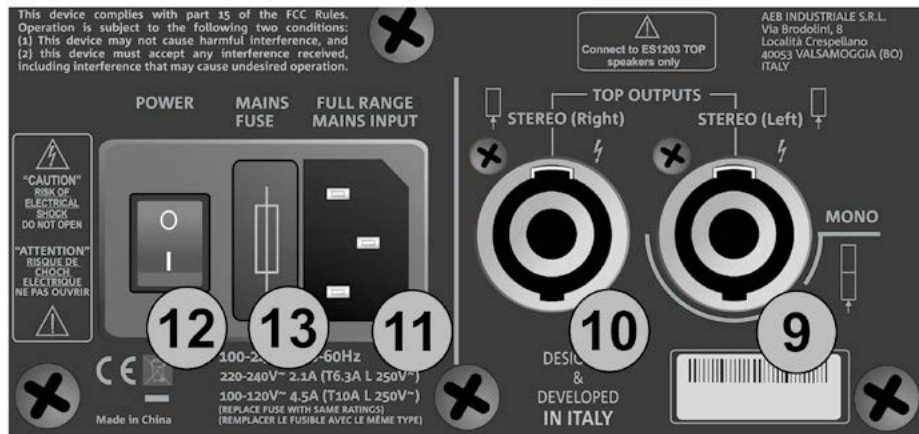

9. Left TOP OUTPUT (MONO)

This connector is for connecting a top (left) in the STEREO configuration, or for connecting the double top in the mono configuration.

10. Right TOP OUTPUT

This connector is for connecting a top (right) in the STEREO configuration.

11. MAINS INPUT

This is a VDE connector input. It is for connecting the power line, using the cable provided.

12. ON-OFF SWITCH

This switch turns the system on (“I” position) or off (“O” position)

13. MAINS FUSE

This is the mains fuse holder (replaceable when blown or for operation in the 100-120 V~ range)



CAUTION!

- Connect only ES1203TOP passive diffusers to the TOP OUTPUTS connectors!

2. CONFIGURATION TYPES



- Installation types other than those illustrated here are not allowed.
- Never hang the subwoofer by its handles
- Always check that placement is stable and the installation is not a hazard to people, animals or things.

A - MONO

In the MONO configuration, the double head is mounted on the subwoofer using a telescopic pole with adjustable height.



CAUTION!

- In this configuration, if the distance from the top of the subwoofer to the bottom of the lower top is greater than 70 cm, you must also anchor the system to the ground with straps and suitable mechanical means (not supplied).

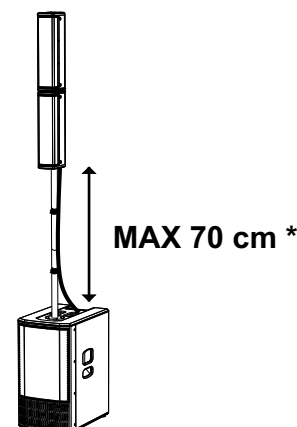

B - STEREO

In the STEREO configuration, use two tripods with a 35 mm diameter pole (SK36 TT kit accessory) as shown in the figure.

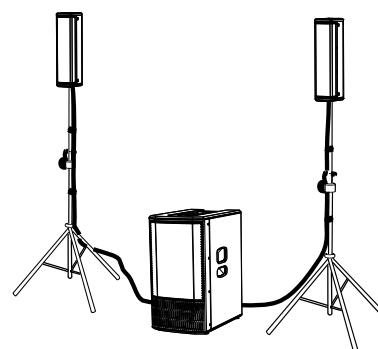

C - DOUBLE COLUMN STEREO

In the DOUBLE COLUMN STEREO configuration, use two MONO systems connected together as explained in the *CONNECTING THE OUTPUT FROM ONE SYSTEM TO ANOTHER* paragraph.



CAUTION!

- In this configuration, if the distance from the top of the subwoofer to the bottom of the lower top is greater than 70 cm, you must also anchor the system to the ground with straps and suitable mechanical means (not supplied).

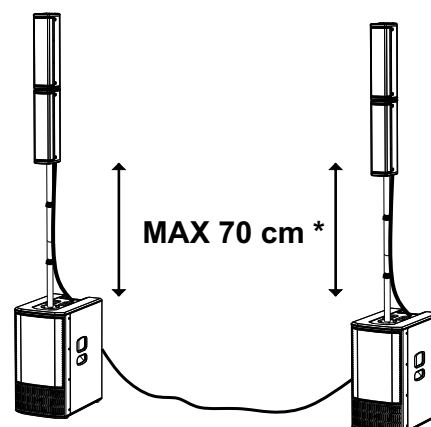

WALL MOUNTING

For each of the configuration types A, B or C illustrated above, you can use the optional WB-44 (wall mounting brackets kit) accessory to mount the system tops on the wall as part of a fixed installation. See the ACCESSORIES chapter for further information.

3. FIRST SWITCH-ON

CONNECTING THE TOPS TO THE SUBWOOFER

MONO CONFIGURATION

When using a MONO configuration, mount the two heads as described in the related paragraph and then you only need one connection from the subwoofer to one of the two tops:

- Insert the double top onto the telescopic pole mounted previously on the subwoofer (it makes no difference whether you choose hole [X] or the other one)
- Use the 2.5 m cable provided.
- Connect the bottom connector on the double top as shown
- Connect it to the MONO connector [9] on the sub
- Use the clips provided to secure the cable to the telescopic pole

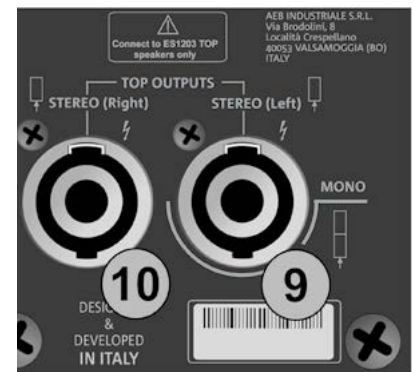
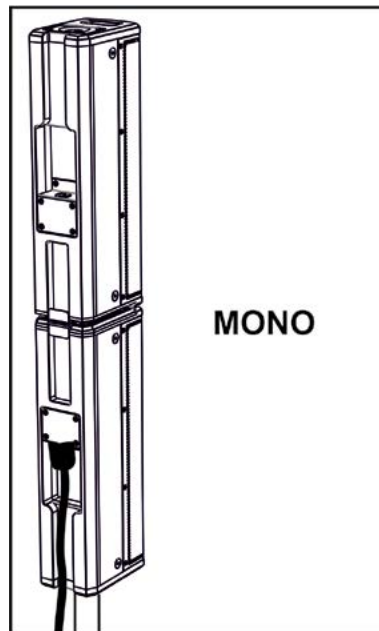

STEREO CONFIGURATION

When using a STEREO configuration:

- Insert each top onto its own pole (e.g. using the SK 36 TT kit)
- Use the two 7 m cables provided.
- Connect each top as shown
- Connect the left cable connector [9] and the right cable connector [10] to the subwoofer.
- Use the clips provided to secure the cables to the telescopic poles

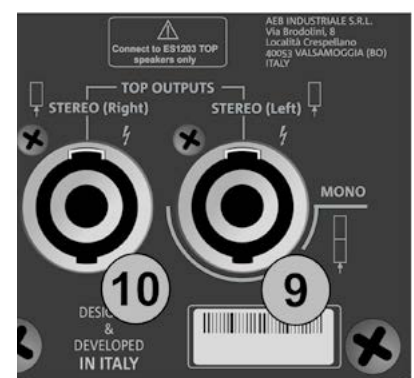
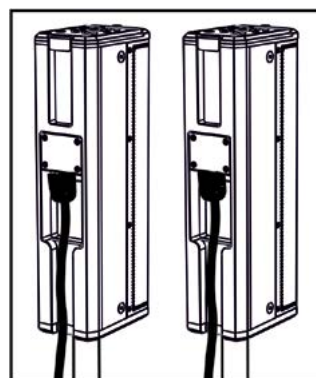

CONNECTING THE INPUTS

FIRST EXAMPLE

- Connect a microphone to connector [1]
- Connect a stereo source (e.g. a keyboard or mixer) to the two channels [2] and [3]. The left output channel from the source should be connected to CH1 [2], and the right channel to CH2 [3].
- Enable Bluetooth® transmission on a multimedia device (e.g. MP3 player)
- To set the input type (MIC/INSTRUMENT or LINE/MIC) and adjust the levels and parameters, refer to chapter 3: HOME PAGE, QUICK CONTROLS, MIXER.

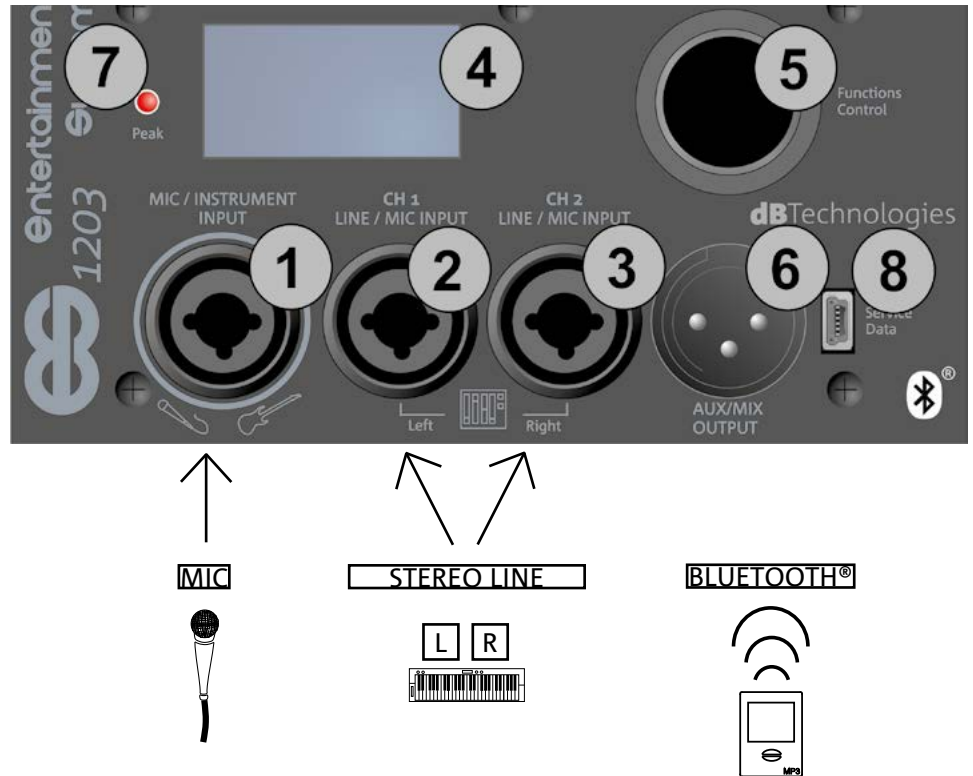

SECOND EXAMPLE

- Connect an instrument with a high output impedance (e.g. a guitar) to connector [1].
- Connect a microphone to connector [2].
- Connect the mono output of an instrument with a line output (such as a keyboard) to connector [3].
- Enable Bluetooth® transmission on a multimedia device (e.g. MP3 player).
- To set the input type (MIC/INSTRUMENT or LINE/MIC) and adjust the levels and parameters, refer to chapter 4: HOME PAGE, QUICK CONTROLS, MIXER.



CONNECTING THE SYSTEM OUTPUT

DOUBLE COLUMN STEREO CONFIGURATION (MIX)

To send the audio to a second ES1203 system (DOUBLE COLUMN configuration):

- Connect output connector [6] on the first ES1203 to the CH1 Left input [2] on the second ES1203 system (DOUBLE COLUMN configuration):
- To set stereo operation (left and right) and the output levels and parameters, refer to chapter 4: QUICK AND MIXER CONTROLS.

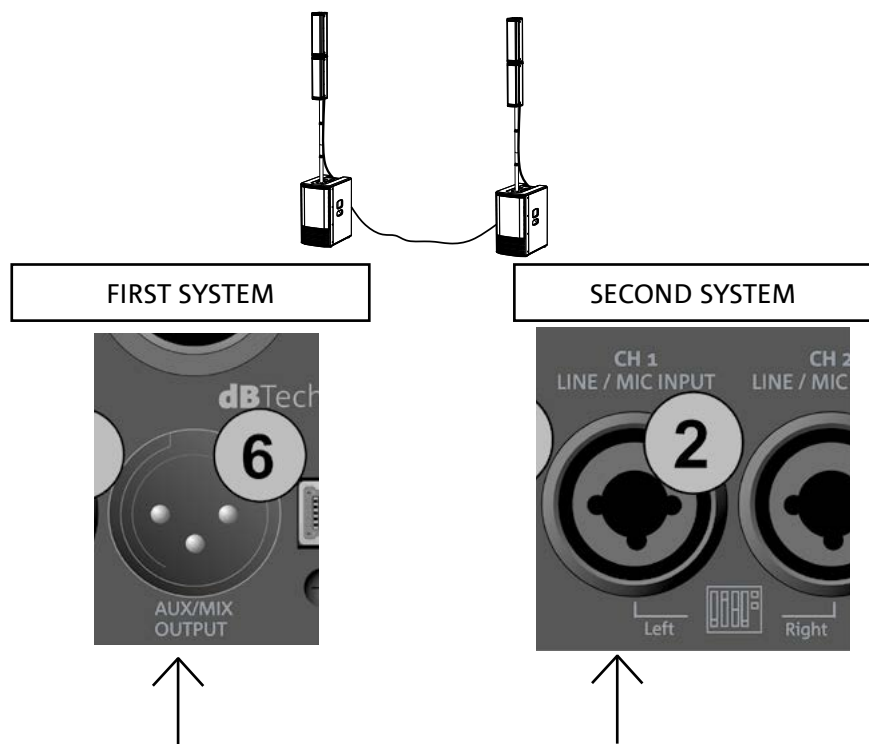

OUTPUT (AUX)

To send the audio to another amplified diffuser:

- Connect output connector [6] on the first ES1203 to the Input on the second amplified diffuser.
- To set the levels and parameters, refer to chapter 4: QUICK AND MIXER CONTROLS.

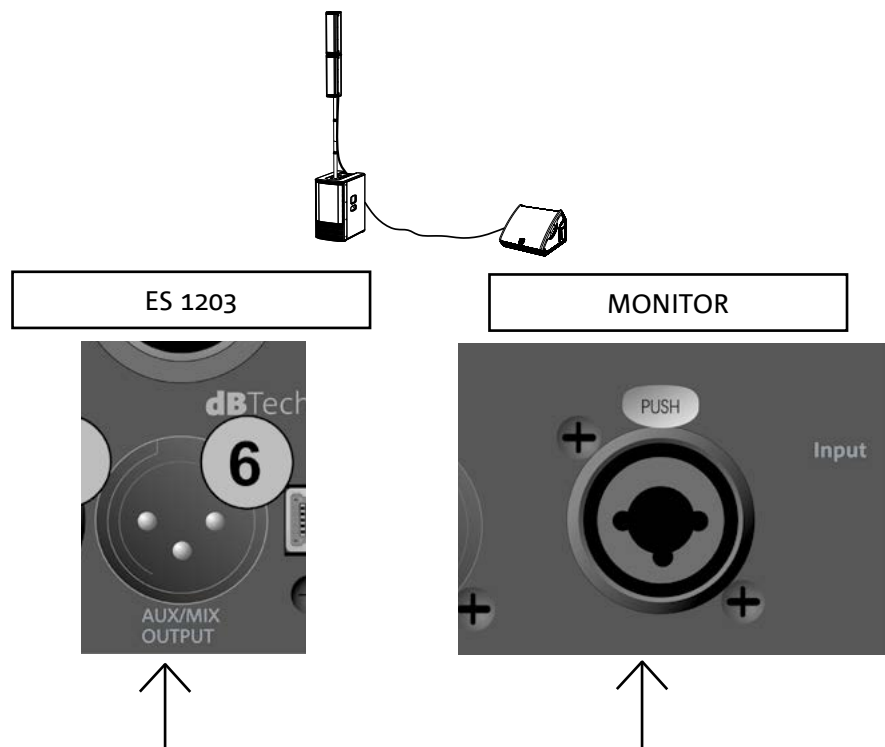

CONNECTING POWER

- Insert the VDE connector of the provided cable into the “MAINS INPUT” [11].
- Insert the plug into a power socket with an earth conductor.
- Press the POWER switch [12] to the “I” position.
- The OLED screen [4] will light up.
- The system will take a few seconds to load the firmware and any saved user settings. The current firmware version will be shown in the start page and a bar will show the loading progress.

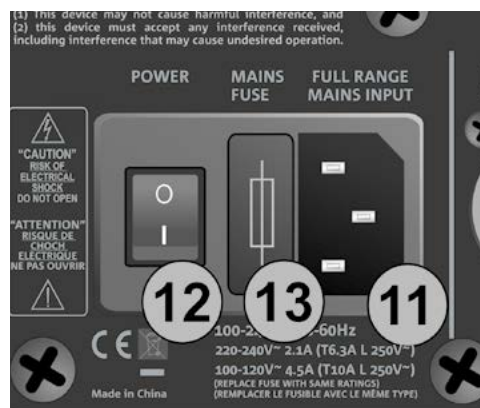

POWER
(VDE CONNECTOR)



4. HOME PAGE, QUICK CONTROLS, MIXER



You can view and configure the various ES1203 system parameters using the OLED screen [4] and the rotary button [5] in the Functions Control section.

Pressing [5] selects and confirms a page or parameter. Pressing it for a few seconds jumps to other pages (shortcut).

Turning it lets you browse the various pages or, if you are in the parameters on a page, increase or decrease the selected value.

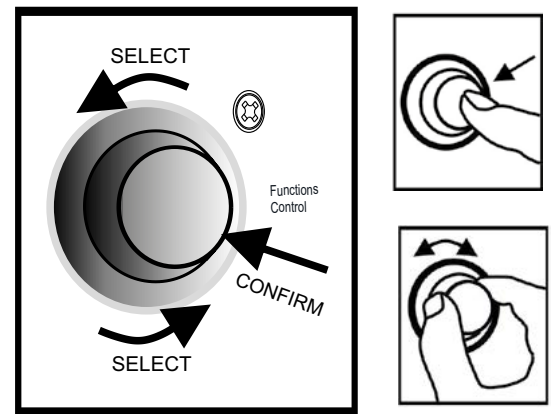

HOME PAGE AND QUICK CONTROLS

You can perform the following basic operations from the HOME page (figure 1):

- A. set the configuration type
- B. select the digital steering (coverage angle)
- C. set the MAIN LEVEL system volume
- D. access the input configuration pages
- E. access the extended MENU (see the EXTENDED SETTINGS MENU chapter)

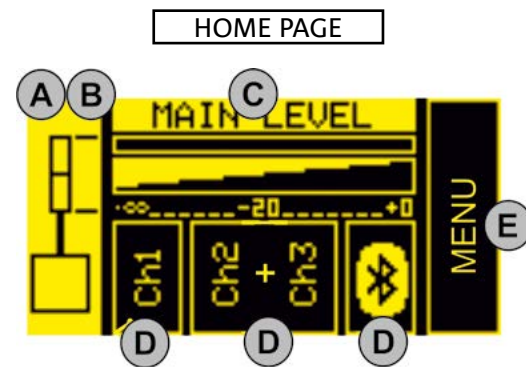

Figure 1

From this page, you can use a shortcut to access the system mixers (see the INPUT, OUTPUT AND AUX MIXERS paragraph).



In the **DOUBLE COLUMN STEREO** configuration (figure 2), each individual ES1203 is identified as the right or left Master or Slave. There must be one Master and one Slave. Master means the ES1203 system to which the inputs are connected and on which you set up all the adjustments, which will consequently control the Slave system. Therefore, adjustments will be disabled on the Slave system.

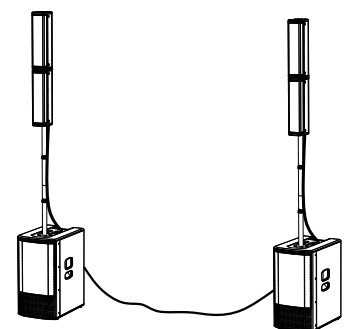

Figure 2

Lets see the steps listed above in detail:

- A. use [5] to select the left box (figure 1) and highlight it. Confirm and turn to select the appropriate configuration. You can set the ES1203 system as:
 - MONO
 - STEREO
 - DOUBLE COLUMN STEREO MASTER LEFT (ML)
 - DOUBLE COLUMN STEREO SLAVE LEFT (SL)
 - DOUBLE COLUMN STEREO MASTER RIGHT (MR)
 - DOUBLE COLUMN STEREO SLAVE RIGHT (SR)

B. You can change the digital steering of the tops by selecting and pressing [5] after you have confirmed a MONO or DOUBLE COLUMN STEREO configuration, choosing from:

- **UP** (upwards)
- **FAR** (no angle)
- **DOWN** (downwards)

Press [5] again to confirm your chosen option (e.g. figure 3)



While choosing the configuration, left and right arrows appear under the system diagram.



While choosing the steering, up and down arrows appear under the system diagram.



Figure 3



Figure 4

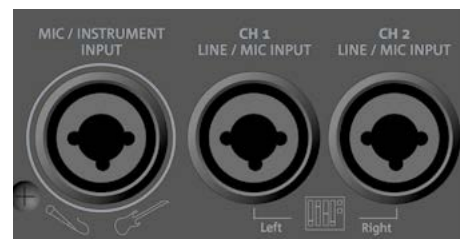
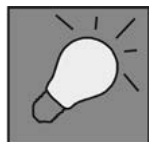

Figure 5

C. Select and confirm MAIN LEVEL (figure 4) to increase or decrease the overall ES1203 system volume.

D. Select and confirm the desired input to access the corresponding sub page. The available inputs are:

- **CH1**
- **CH2**
- **CH3**
- **BLUETOOTH®**



The CH2 and CH3 inputs are initially set as a single stereo channel (L+R). Once you have accessed the sub page, you can use them as two separate mono channels by selecting the input type.

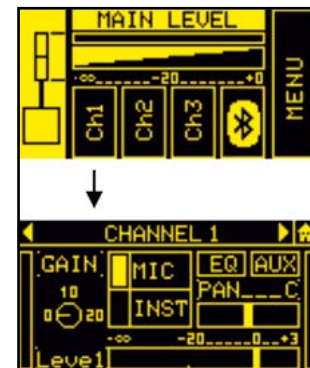

Figure 6

The table below shows the adjustable parameters for inputs CH1, CH2 and CH3:

NAME	PARAMETER	RANGE
GAIN	INPUT GAIN	[0, 10, 20] dB
LEVEL	OUTPUT LEVEL (SENT TO THE INTERNAL MIXER)	$-\infty \div 3$ dB
TYPE	INPUT TYPE	CH1: MIC/INST - CH2, CH3: MIC/LINE
EQ	FILTERS THAT CAN BE APPLIED TO MICROPHONE, INSTRUMENT OR LINE INPUTS	SEE THE TABLE ON PAG. 48
AUX	AUXILIARY SEND MIXER (NOT AVAILABLE IN THE DOUBLE COLUMN CONFIGURATION)	$-\infty \div 3$ dB SEE: INPUT, OUTPUT AND AUX MIXERS PARAGRAPH
PAN	PANNING EFFECT (NOT AVAILABLE IN THE MONO CONFIGURATION)	L \div R

Specifically, you can select the following filters from the EQ submenu (figures 7, 8, 9):

INPUT	FILTER TYPE	RANGE
MIC	HIGH PASS (HP) / ANTIFEEEDBACK	HIGH PASS (HP): 50 ÷ 200 Hz ANTIFEEEDBACK: 500 ÷ 12000 Hz
INSTRUMENT/LINE	LF: SHELVING / MF: SEMIPARAMETRIC / HF: SHELVING	LF/HF: -6 ÷ 4 dB MF: -6 ÷ 4 dB 150 ÷ 4000 Hz (CENTER-FREQUENCY)

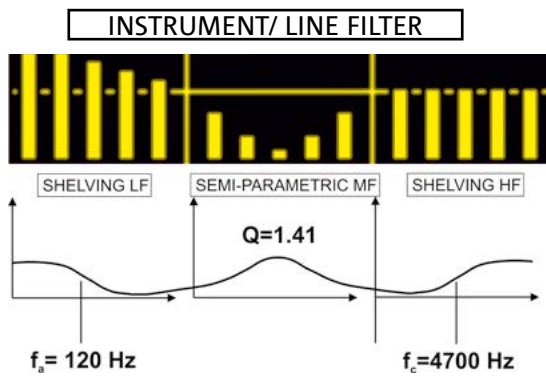

Figure 8



Figure 7



Figure 9

The stereo BLUETOOTH® channel sub page (figure 10) lets you set:

NAME	PARAMETER	RANGE
ON/OFF	RECEIVER ON/OFF	ON/OFF
LEVEL	OUTPUT LEVEL (SENT TO THE INTERNAL MIXER)	-∞ ÷ 3 dB
OPTION	GAIN (INPUT GAIN)	0 ÷ 15 dB
	NAME (BLUETOOTH® SYSTEM NAME)	16 ALPHANUMERIC CHARACTERS
	PASSWORD (BLUETOOTH® SYSTEM PASSWORD)	4 NUMERIC DIGITS
AUX	AUXILIARY SEND MIXER (NOT AVAILABLE IN DOUBLE COLUMN CONFIGURATION)	-∞ ÷ 3 dB SEE THE INPUT AND AUX MIXERS PARAGRAPH

- E. Select and confirm the MENU box to access the extended MENU (see the EXTENDED SETTINGS MENU chapter)



Figure 10

RETURNING TO THE HOME PAGE WHILE BROWSING

To return to the HOME page from a sub page, select and confirm the symbol shown in figure 10. Alternatively, hold button [5] pressed for a few seconds (shortcut).

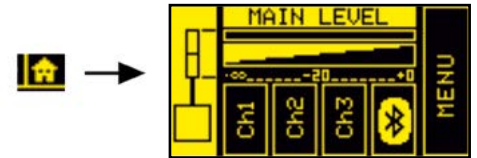

Figure 10

INPUT, OUTPUT AND AUX MIXERS

From the HOME page, hold button [5] pressed for a few seconds to access the input, output and AUX (auxiliary buses) mixer. The main pages are shown in figure 11.



In the **DOUBLE COLUMN STEREO** configuration, you cannot make any adjustments from the **SLAVE** system. You must set all the parameters on the **MASTER** system.

The mixer pages are:

- **INPUTS** mixer
- **OUTPUTS** mixer
- **AUX** mixer

To enter one of these 3 pages, select the corresponding word **INPUTS**, **OUTPUTS** or **AUX**, confirm and turn button [5].

The **INPUTS** page displays the CH1, CH2, CH3 and Bluetooth® levels.

The **OUTPUTS** page only displays the levels of the separate subwoofer sections and the system **MAIN** (total) section.

The **AUX** section has the levels of the channels that function as auxiliary buses in the mixer.

The latter section is especially useful when you want personalised monitoring assigned to the **AUX** output [6].

Consider the configuration shown in figure 12, in which output [6] of the ES1203 system is connected to a monitor.

You can, for example, use the **INPUTS** mixer to mix four sources connected to the system inputs, and make only two of them play through the connected monitor by adjusting the **AUX** levels independently.

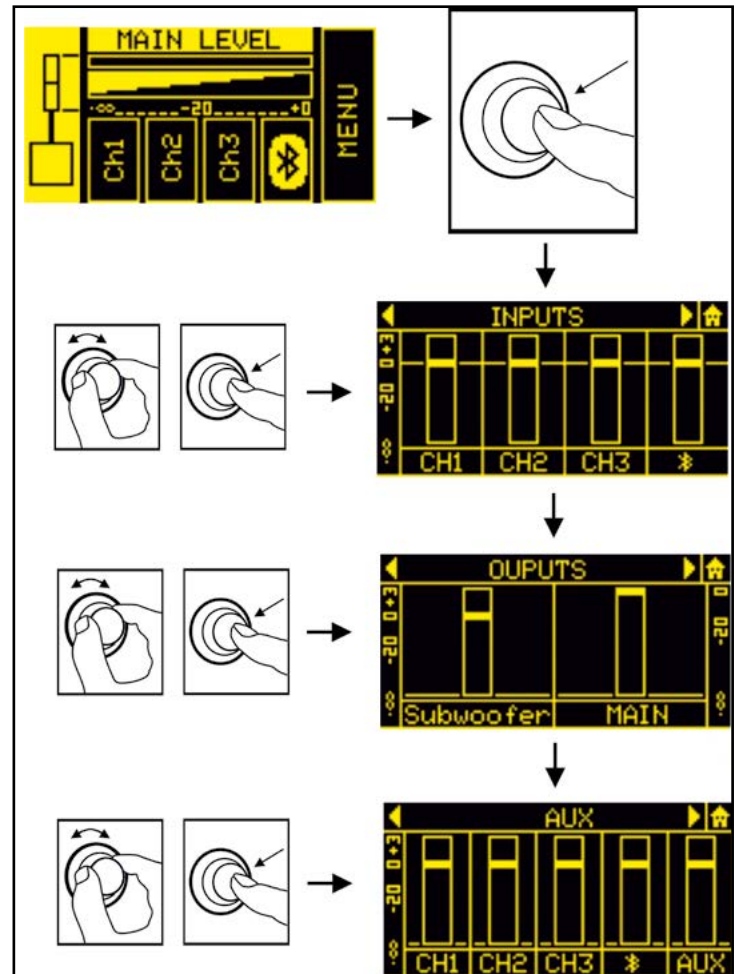

Figure 11

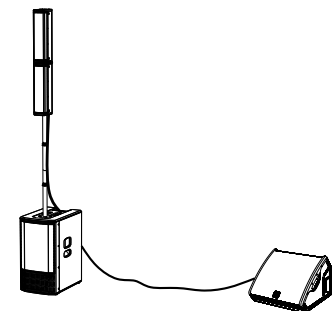
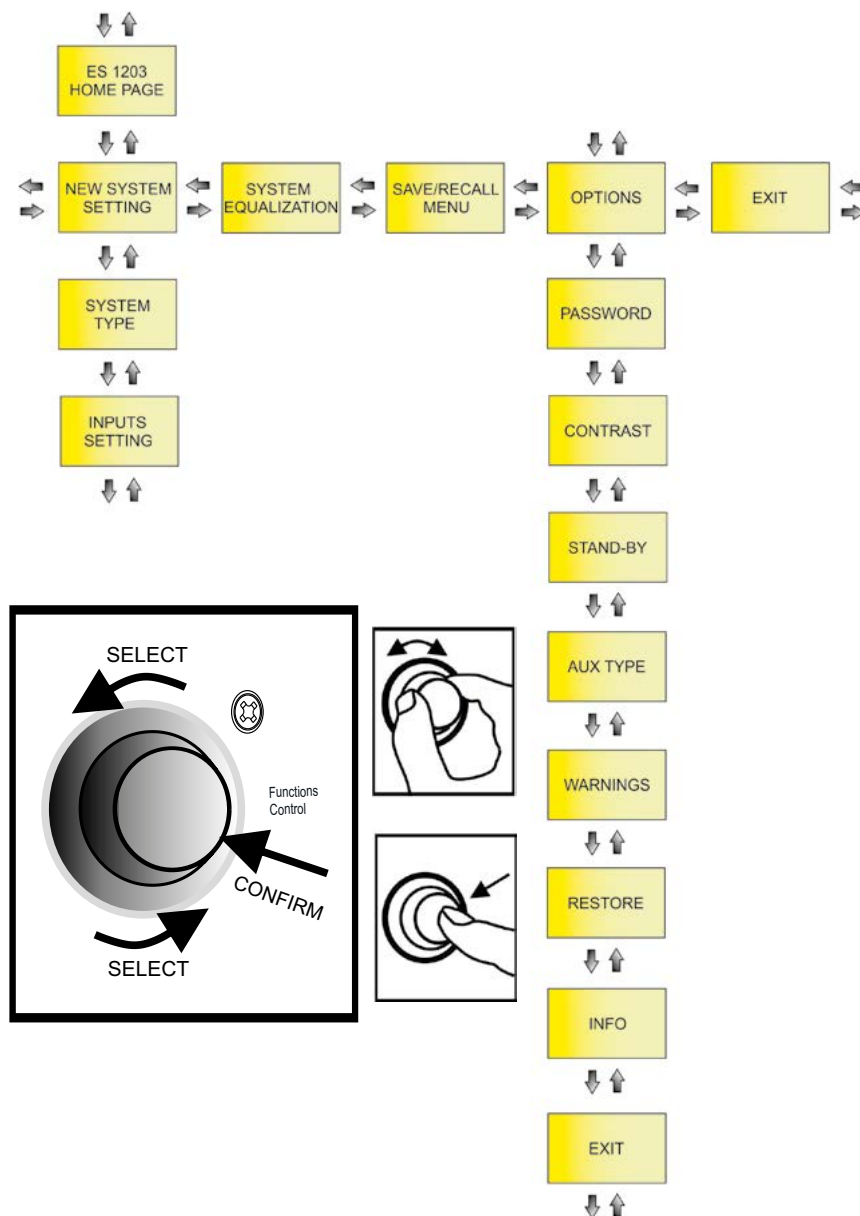

Figure 12

5. EXTENDED SETTINGS MENU



You can configure the ES1203 system in detail by accessing this MENU from the HOME page. The main pages are:

- NEW SYSTEM SETTING
- SYSTEM EQUALIZATION
- SAVE/RECALL MENU
- OPTIONS

As shown in the figure above, once you have accessed NEW SYSTEM SETTING and OPTIONS, you can access other settings sub pages (which differ according to the chosen main configuration). Use the Functions Control rotary button to confirm and select the pages as shown.

NEW SYSTEM SETTING

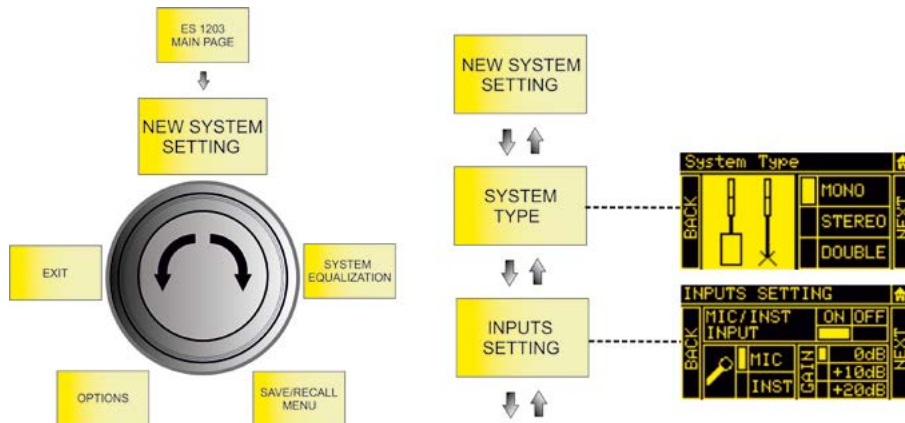

This sub page lets you quickly configure the system using the parameters listed in the table below:

	SYSTEM TYPE →	STEERING →	INPUTS SETTING		
MONO	MONO	UP	CH1, CH2, CH3	ON/OFF	
		FAR		TYPE	MIC/INST (CH1)
		DOWN		MIC/LINE/L+R (CH2, CH3)	
			BLUETOOTH	GAIN (0, +10, +20) dB	
				ON/OFF	
STEREO	STEREO	-	CH1, CH2, CH3	ON/OFF	
				TYPE	MIC/INST (CH1)
				MIC/LINE/L+R (CH2, CH3)	
			BLUETOOTH	GAIN (0, +10, +20) dB	
				ON/OFF	
DOUBLE (MASTER)	DOUBLE	UP	CH1, CH2, CH3	ON/OFF	
		FAR		TYPE	MIC/INST (CH1)
		DOWN		MIC/LINE/L+R (CH2, CH3)	
			BLUETOOTH	GAIN (0, +10, +20) dB	
				ON/OFF	
DOUBLE (SLAVE)	DOUBLE	UP			
		FAR			
		DOWN			

SYSTEM EQUALIZATION

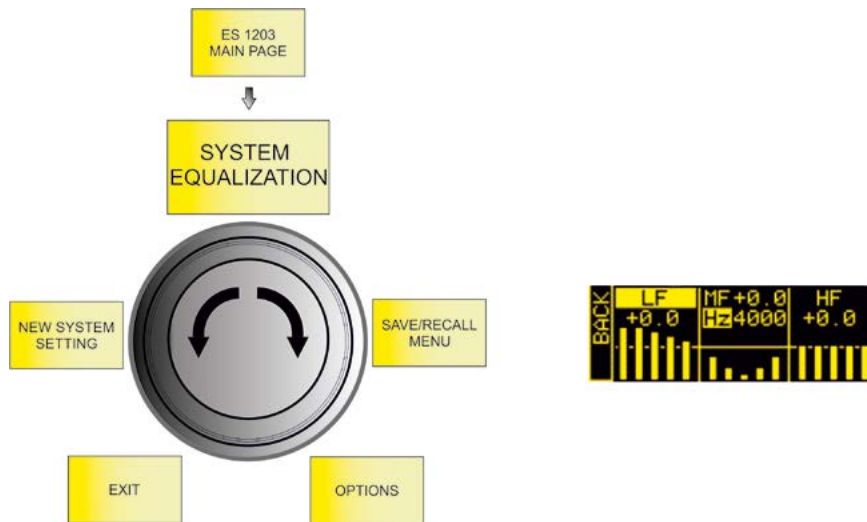

Sets the filtering that you want to apply to the system output sound:

FILTER TYPE	RANGE
LF: SHELIVING / MF: SEMIPARAMETRIC / HF: SHELIVING	LF/HF: -6 - 4 dB MF: -6 - 4 dB 150 - 4000 Hz (band centre)

SAVE/RECALL MENU

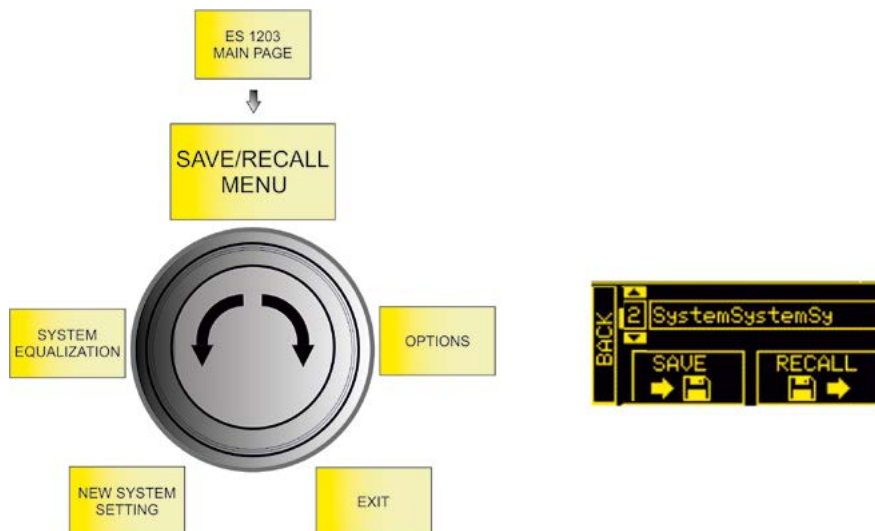

1. Highlight the SAVE image to save your settings
2. Give a name to the configuration
3. Highlight the RECALL image to recall a named configuration saved previously

OPTIONS

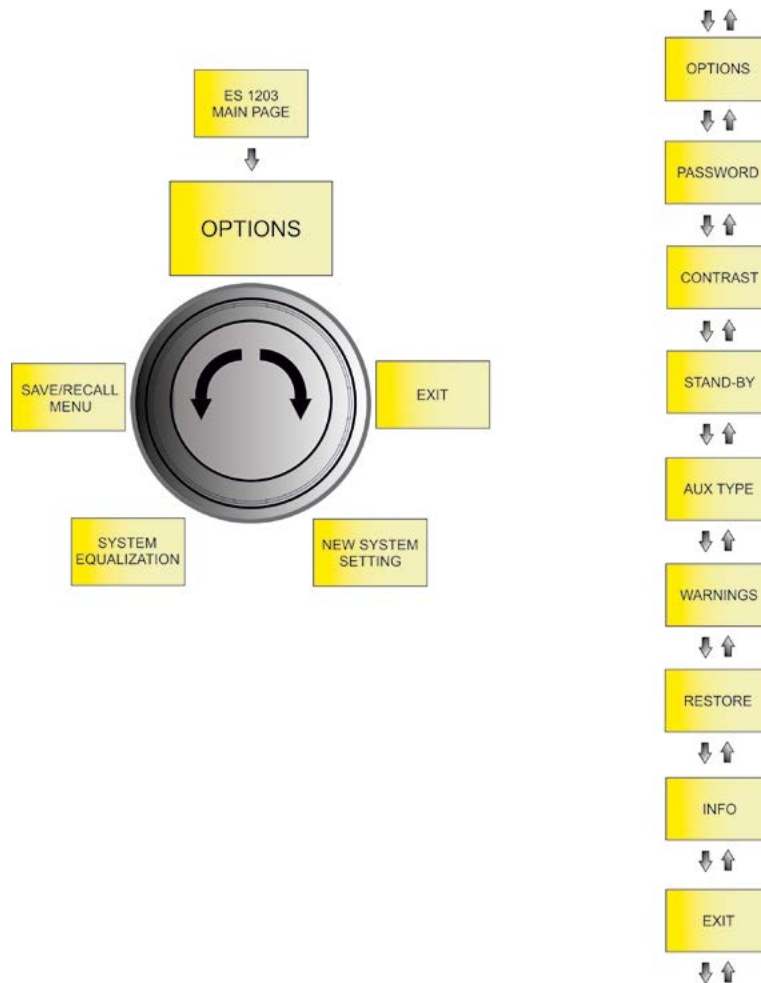

PASSWORD

1. Enables/disables the use of a password to protect the systems settings. There are three protection levels:

- LEVEL 1 - Lets you operate at the general MAIN LEVEL and load presets but not save them
- LEVEL 2 - Lets you operate only at the general MAIN LEVEL
- LEVEL 3 - Does not let you change any system settings

2. Enter a password.

You can only use a 6-digit numeric password.

If you lose it, use the SUPERUSER code: Q2R5D9.

CONTRAST

Adjusts the OLED screen contrast (from 0% to 100% in steps of 5%).

STAND-BY

1. Enables/disables OLED screen auto power-off (the system remains on)
2. Choose the time after which the screen turns off (from 10 seconds to 10 minutes in steps of 10 seconds)

AUX TYPE

As in a mixer, the AUX sends may be affected by fader adjustments or not:

- PRE - the AUX send is taken before the system mixer settings, which is particularly suited to using the ES1203 system output for sending a signal to a separate monitor. In this case, the output signal is independent of the internal mixer settings.
- POST - the AUX send is taken after all the system adjustments, so the ES1203 system outputs a signal that is affected by all the internal mixer settings.

WARNINGS

This page displays any active system warnings.

RESTORE

Lets you return the system to its factory settings.

INFO

Displays the system firmware revision.

EXIT

Exits from the OPTIONS page.

6. ACCESSORIES

The following optional accessories are available to complete the range:

- DO-ES212 trolley - helps you move the disassembled system
- DP-ES1203 design pole - gives you a more uniform appearance in the MONO / DOUBLE COLUMN STEREO configuration
- WB-44 wall bracket - lets you wall-mount a single top or a double top (for fixed installation of any system configuration type)

Check for new compatible accessories at www.dbtechnologies.com.

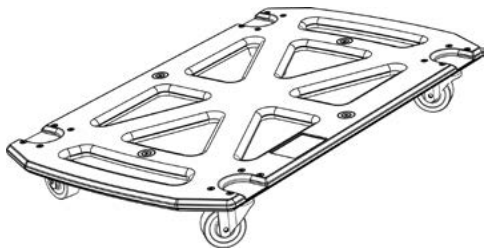

DO-ES212

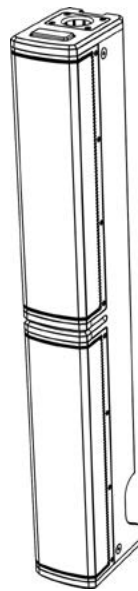

DP-ES1203

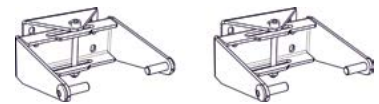

WB-44

Consult the accompanying instructions for further details on using accessories.

7. TROUBLESHOOTING

The system will not turn on:

1. Check that the system is connected to a working power supply.
2. Check that the power cable with VDE connector is plugged in properly and that the power switch is in the ON position.

The diffuser turns on but does not emit any sound:

1. Check that the audio signal input is connected correctly.
2. Check that the cables used are not damaged.
3. Check the connections between the tops and the subwoofer.
4. Check that the mixer or audio source is on and clearly shows an output signal.
5. Check that the input level, input type and output level are suitable.

The sound emitted by the diffuser is insufficient or distorted:

1. Check that the cables used are not damaged. If they are, replace them (a damaged cable may cause signal loss or alteration).
2. Check that the input level, input type and output level are suitable.

The OLED screen appears to be off:

1. Check that the STAND-BY option in the OPTION menu is not enabled

8. UPDATING THE FIRMWARE

It is very important to keep the product firmware updated to ensure full functionality. Periodically check the [“DOWNLOADS”](#) section of the <http://www.dbtechnologies.com> website.

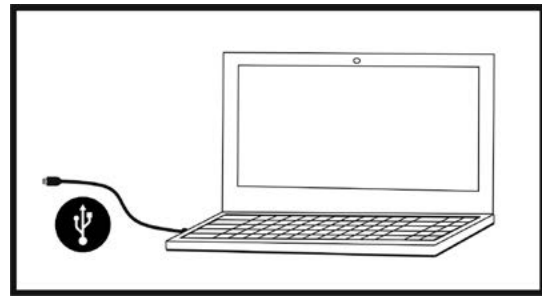

1. Download and install the USB BURNER MANAGER onto your computer from the [“SOFTWARE & CONTROLLER”](#) section.
2. Download the .zip file for your product from the [“DOWNLOADS”](#) section.
3. Connect the product to the PC using a USB cable (not supplied) with the correct connector type (see this detail in the AMPLIFIER AND CONTROL SECTION FEATURES chapter).
4. Select “Open File” at the top right of the USB BURNER MANAGER screen.
5. Select the previously downloaded firmware file.
6. Follow the instructions shown on the screen.
7. Click “UPDATE”.

9. TECHNICAL SPECIFICATIONS

GENERAL

Type:	Tri-amplified system (Mono/Stereo)
-------	------------------------------------

ACOUSTIC DATA

Frequency response [-10dB]:	35 - 20000 Hz
Frequency response [-6dB]:	41 - 18000 Hz
Max SPL (1 m):	132 dB
MF-HF mid woofer:	4 x 4" (each TOP)
MF-HF voice coil:	25 mm
LF woofer:	2 x 12" (subwoofer)
LF voice coil:	64 mm
Crossover frequency:	160 Hz (24 dB/oct)
Directivity:	Asymmetrical vertical
Coverage (HxV):	97° x 60° (single top)

AMPLIFIER

Type:	DIGIPRO G4
Amplification class	Class D
Power connection	1 x VDE
RMS amplification power:	1200 W

OPERATING TEMPERATURE

Temperature Range (ambient):	-10 +50 °C
------------------------------	------------

PROCESSOR

Internal controller:	28/56 bit DSP
A/D D/A converter:	24 bit/48 kHz
Limiter:	Peak, RMS, Thermal

USER INTERFACE

Controls:	OLED display, push/rotary encoder
-----------	-----------------------------------

INPUTS AND OUTPUTS

Inputs:	1 x Combo (XLR/Jack) MIC/INSTRUMENT, 2 x Combo (XLR/Jack) MIC/LINE
Built-in input:	1x Bluetooth®
Output:	1 x XLR output

POWER SUPPLY SPECIFICATIONS (CONSUMPTION / INSTALLATION)

Consumption at 1/8 of the power under normal operating conditions (*):	1.1 A (220 - 240 V~) - 2.2 A (100 - 120 V~)
Consumption at 1/3 of the power under maximum operating conditions (**):	2.1 A (220 - 240 V~) - 4.5 A (100 - 120 V~)
Consumption with speaker on and no signal (idle):	26 W
Inrush current:	9.15 A (230 V~)

* **NOTE FOR THE INSTALLER:** Values refer to 1/8 of the power under normal operating conditions (musical program with rare or no clipping). For any configuration type, we recommend considering them to be the minimum values for dimensioning.

** **NOTE FOR THE INSTALLER:** Values refer to 1/3 of the power under heavy operating conditions (musical program with frequent clipping and limiting). We recommend dimensioning according to these values for installations and professional tours.

DIMENSIONS

Material:	Wood (plywood)
Grille:	Metal, 1.5 mm thick, CNC machined
Handles:	3 (2 at the sides, 1 on top)
Pole mounting:	Yes, M20
Width:	360 mm (subwoofer) / 110 mm (top)
Height:	680 mm (subwoofer) / 460 mm (top)
Depth:	545 mm (subwoofer) / 160 mm (top)
Weight:	29.3 kg (subwoofer) / 3.3 kg (top)

Product features, specifications and appearance are subject to change without prior notice. dBTechnologies reserves the right to make changes or improvements in design or manufacturing without any obligation to change or improve previously manufactured products.



A.E.B. Industriale Srl
Via Brodolini, 8
Località Crespellano
40053 VALSAMOGGIA
BOLOGNA (ITALIA)

Tel +39 051 969870
Fax +39 051 969725

www.dbtechnologies.com
info@dbtechnologies-aeb.com

INHALTSVERZEICHNIS

1. ALLGEMEINE HINWEISE	62
WILLKOMMEN!	62
KURZBESCHREIBUNG	62
INHALT DER VERPACKUNG	62
BENUTZERHINWEISE	62
MECHANISCHE UND AKUSTISCHE EIGENSCHAFTEN	63
<i>ABMESSUNGEN</i>	63
<i>ABSTRAHLVERHALTEN</i>	63
<i>MONTAGE (UND DEMONTAGE) DER BEIDEN AUFSÄTZE (MONO-KONFIGURATION)</i>	64
<i>MONTAGE DER TELESKOPSTANGE AUF DEM SUBWOOFER</i>	65
<i>VERWENDUNG DER SCHUTZHÜLLEN</i>	65
EIGENSCHAFTEN DES VERSTÄRKER- UND CONTROL-BEREICHES	66
<i>BEREICH FÜR INPUT, OUTPUT UND CONTROL</i>	66
<i>BEREICH FÜR VERSORGUNG UND VERBINDUNG DER TOPS</i>	66
<i>BEREICH FÜR INPUT, OUTPUT UND CONTROL</i>	67
<i>BEREICH FÜR VERSORGUNG UND VERBINDUNG DER TOPS</i>	68
2. KONFIGURATIONSARTEN	69
A – MONO.....	69
B – STEREO.....	69
C – DOPPEL-STEREO-KONFIGURATION	69
<i>FESTMONTAGE AN EINER WAND</i>	69
3. ERSTE INBETRIEBNAHME	70
<i>VERBINDUNG DER AUFSÄTZE MIT DEM SUBWOOFER</i>	70
<i>VERBINDEN DER EINGÄNGE</i>	71
<i>ANSCHLUSS DES SYSTEMAUSGANGES</i>	72
<i>ANSCHLUSS DER STROMVERSORGUNG</i>	73
4. HOMEPAGE, QUICK CONTROLS, MIXER	74
5. ERWEITERTES EINSTELLUNGS-MENÜ	78
6. ZUBEHÖR	83
7. TROUBLESHOOTING	84
8. FIRMWARE-UPDATE	85
9. TECHNISCHE DATEN	86
<i>ALLGEMEINES</i>	86
<i>AKUSTISCHE DATEN</i>	86
<i>VERSTÄRKER</i>	86
<i>EINSATZTEMPERATUR</i>	87
<i>PROZESSOR</i>	87
<i>USER INTERFACE</i>	87
<i>EIN- UND AUSGÄNGE</i>	87
<i>DATEN ZUR STROMVERORGUNG (VERBRAUCH / INSTALLATION)</i>	87
<i>ABMESSUNGEN</i>	88

1. ALLGEMEINE HINWEISE

WILLKOMMEN!

Danke, dass Sie ein Produkt erworben haben, das von dBTechnologies in Italien entworfen und entwickelt wurde! Dieses aktive, vielseitige und ergonomische System ist das Ergebnis langjähriger Erfahrung im Bereich Klangwiedergabe, in das optimierte Lösungen im akustischen und elektronischen Bereich sowie bei der Materialauswahl Eingang fanden.

KURZBESCHREIBUNG

Das ES 1203 ist das Flaggschiff der ES-Serie. Es umfasst 2 Lautsprecheraufsätze ("Tops") und 4 Mid-Woofer (jeder 4 Zoll groß) mit einem "Logarithmic Curved Array"-Profil und Phase-Plug zur Optimierung der Akustikleistung. Mit dem leistungsstarken Subwoofer aus Holz, in dem zwei 12-Zoll-Woofer verbaut sind, ermöglicht dieses Design-Konzept eine für ein so kompaktes System beachtliche Präzision und Klangtiefe.

Die vielseitige Verwendung in Räumen und Außenbereichen wird durch die Bereitstellung mehrerer Eingänge (mit Bluetooth® Technologie), die Möglichkeit der Verbindung mit einem zweiten System sowie durch eine umfassende Konfigurierbarkeit verschiedener Parameter über eine OLED-Schnittstelle gesichert.

Im Lieferumfang inbegriffen ist verschiedenes Zubehör; andere Bestandteile des Lieferumfanges ermöglichen machen das System mobil (Rollenuntersatz DO-ES212) oder an einem festen Ort einsetzbar (Wandverankerungen WB-44). Die herausragenden Features sind:

- kompaktes, hochwertiges, leicht transportierbares System mit folgenden Konfigurationen: MONO, STEREO, DOUBLE COLUMN (bei Verwendung eines Zweitsystems)
- optimierte Akustiklösungen zur Sicherstellung hoher Klangqualität in einem breiten Frequenzspektrum und optimal verständlicher Sprachwiedergabe
- Digitalverstärker der neuen Generation (1200 W RMS) DIGIPRO, G4 mit PFC.
- 1 Eingang MIC/INSTRUMENT, 2 Eingänge LINE/MIC (Stereo-Konfiguration), Bluetooth® Anschluss
- OLED-Display und Kompaktschnittstelle mit Drehknopf zur Komplett-Konfigurierung des Systems.

INHALT DER VERPACKUNG

- 1 Subwoofer ES1203SUB und 2 Aufsätze ES1203TOP
- 1 montierbare Teleskopstange (mit M20-Gewinde-Endstück)
- 3 Kabel zum Verbinden der Aufsätze mit dem Subwoofer (2 bis 7 m für Stereo-, 1 bis 2,5 m für Mono-Konfiguration) sowie 4 Kabelbinder zum sicheren Verlegen der Kabel
- Zwei miteinander verbindbare Kabel zum Transport von System, Kabel und Stange
- Sicherung für den Spannungsbereich 100-120V~
- Stromversorgungskabel
- Bedienungsunterlagen

BENUTZERHINWEISE

Damit Sie Ihr ES-1203 System optimal nutzen können, empfehlen wir:

- den im Lieferumfang inbegriffenen Quick Start Guide sowie diese Bedienungsanleitung vollständig zu lesen und beide während der gesamten Lebensdauer des Produktes aufzubewahren.
- Registrierung des Produktes auf der Website <http://www.dbtechnologies.com> unter "[SUPPORTO](#)".
- Aufbewahren des Einkaufsbeleges und der GARANTIE (Benutzerhandbuch, "Abschnitt 2").

MECHANISCHE UND AKUSTISCHE EIGENSCHAFTEN

ABMESSUNGEN

Das ES1203 System hat folgende Abmessungen:

SUBWOOFER: 360 mm x 680 mm x 545 mm

AUFSATZ (TOP): 110 mm x 460 mm x 160 mm

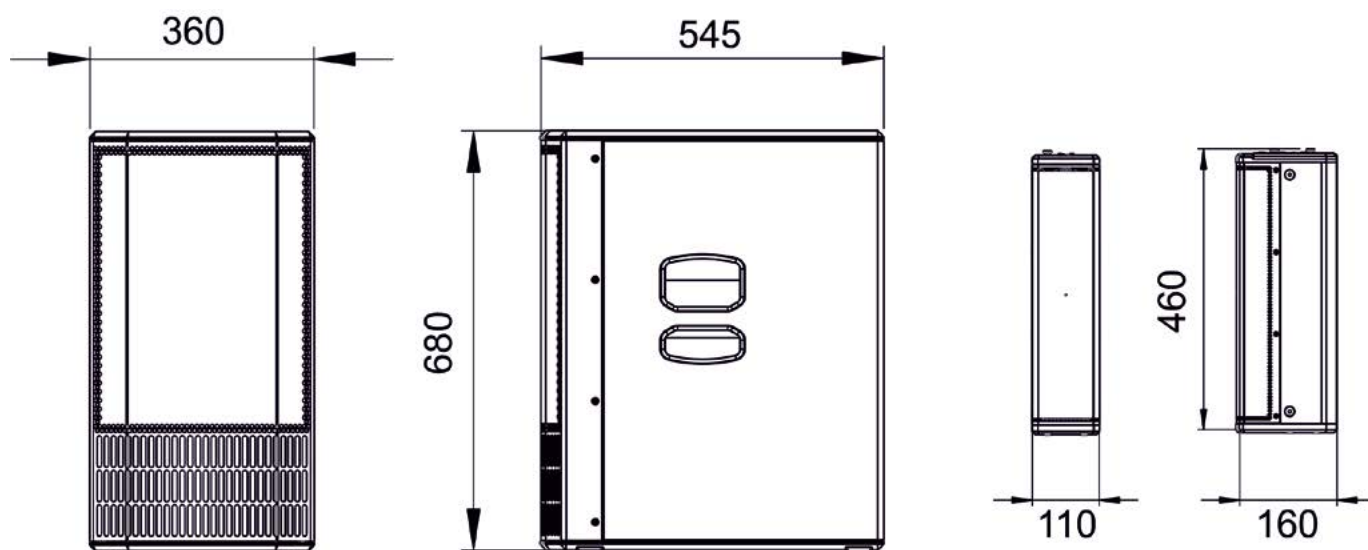

ABSTRAHLVERHALTEN

Die Klangabstrahlung eines ES1203-Aufsatzes beträgt 60° (vertikal) und 97° (horizontal). Die Abstrahlung ist asymmetrisch.

Sind beide Aufsätze übereinander montiert (siehe hierzu den entsprechenden Abschnitt) kann die Abstrahlung über Digital Steering nicht nach oben oder unten verändert werden (dies ist aber über die Benutzeroberfläche möglich).

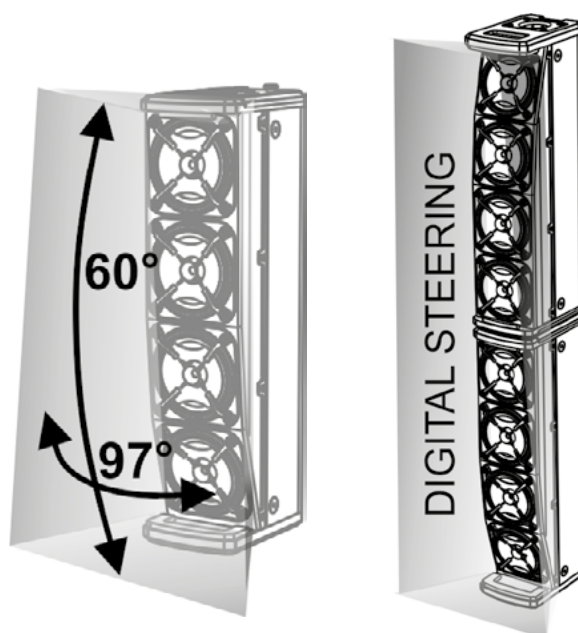

MONTAGE (UND DEMONTAGE) DER BEIDEN AUFSÄTZE (MONO-KONFIGURATION)

Bei einer Mono-Konfiguration sind zwei Aufsätze (ES1203TOP) übereinander zu montieren.

Jeder Aufsatz besteht aus zwei Seiten. Eine dieser Seiten weist eine Bohrung [X] mit 36 mm Durchmesser auf, in die der Aufsatz auf einer Stange eingesetzt werden kann.

Auf der gegenüberliegenden Seite: ein Blockiersystem mit hinten angebrachtem Sicherheitshebel [K].



ACHTUNG!

- VOR DER MONTAGE SOLLTE MAN SICHERSTELLEN, DASS DIE SICHERHEITSHEBEL [K] NACH INNEN GESCHOBEN SIND, ANSTATT IN EINGERASTETER STELLUNG (NACH AUSSEN) ZU STEHEN.

- Einen der beiden Aufsätze wie abgebildet kippen
- Die beiden Aufsätze so aufeinanderstellen, dass beide Blockiersysteme bündig sind
- Drücken, bis beide Blockiersysteme miteinander verbunden werden. Bei korrekt durchgeführter Montage rasten die beiden hinteren Sicherheitshebel [K], jeder mit einem Klick, nach außen ein.

Demontage der beiden Aufsätze:

- Die beiden hinteren Sicherheitshebel eindrücken
- Beide Aufsätze entfernen

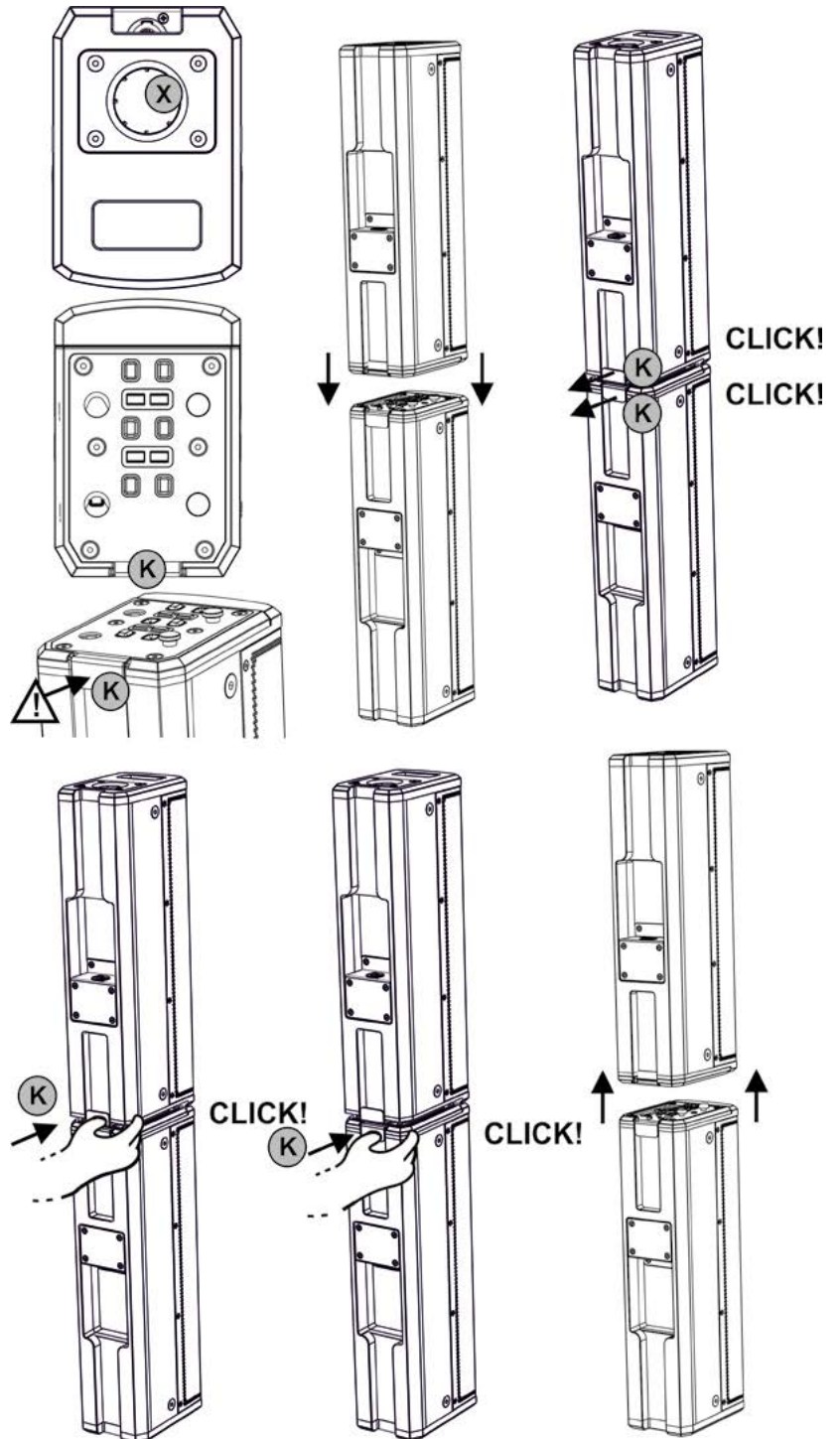

MONTAGE DER TELESKOPSTANGE AUF DEM SUBWOOFER

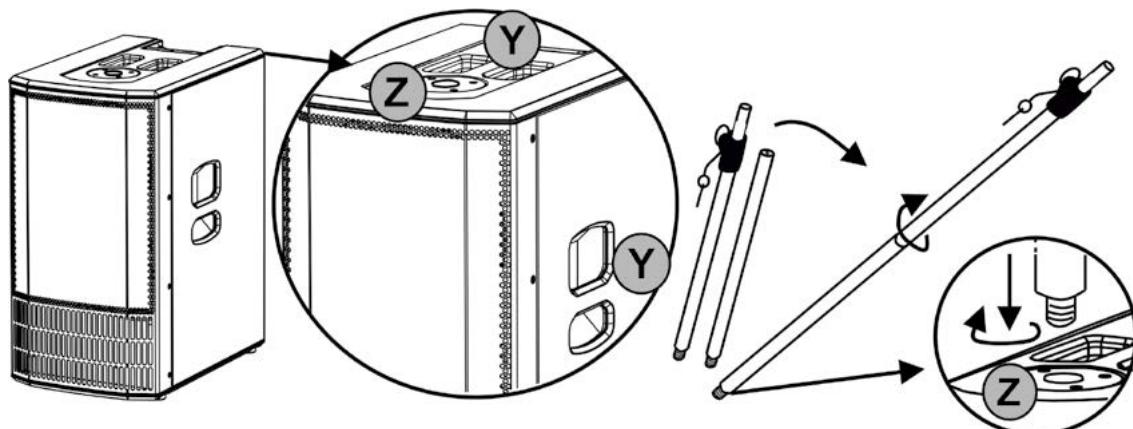

Der Subwoofer (ES1203 SUB) ist mit drei Transportgriffen [Y] versehen: zwei an der Seite, der dritte oben. An der oberen Seite befindet sich außerdem eine Gewindebohrung M20 [Z] zum Einsetzen der mitgelieferten Teleskopstange.

Hinweise zur Montage der Teleskopstange:

- Nach rechts drehend den oberen Teil (Teleskop) mit dem unteren (festen) verschrauben
- Nach rechts drehend die so entstandene Stange in die Bohrung [Z] schrauben

Die höhenverstellbare Stange in die Bohrung [X] entweder eines Einzel- oder Doppel-Aufsatzes in MONO-Konfiguration einsetzen. Weitere Informationen – u.a. zur für die Installation zulässige Gesamthöhe – entnehmen Sie bitte Kapitel 2, "KONFIGURATIONARTEN".

VERWENDUNG DER SCHUTZHÜLLEN

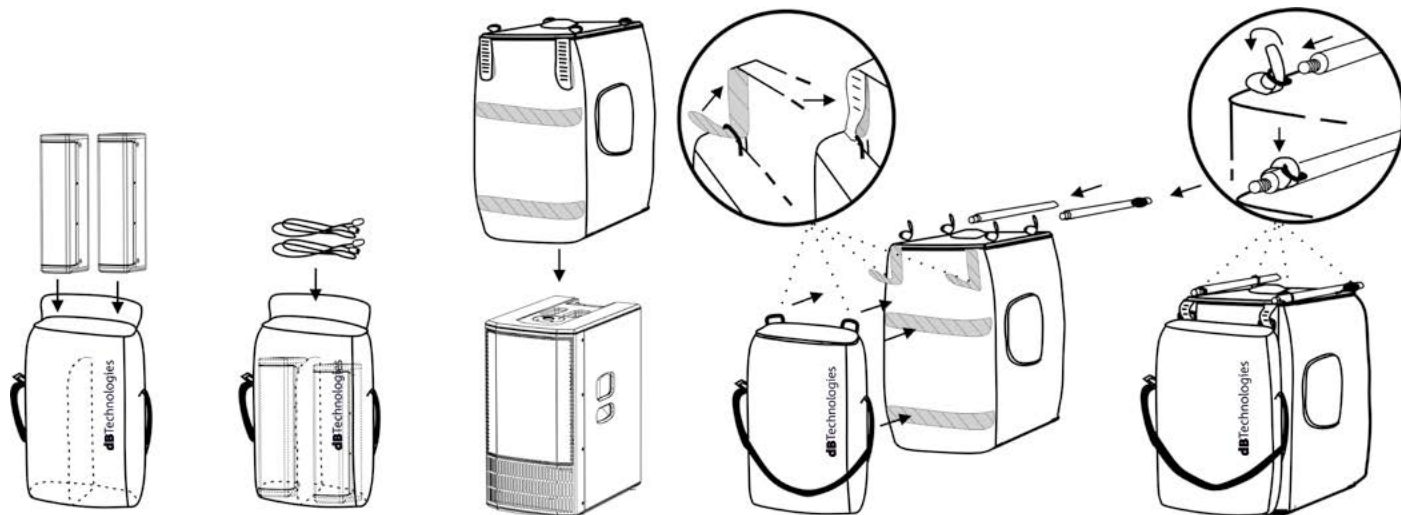

Im Lieferumfang inbegriffen sind zwei Schutzhüllen. Zum Schutz des Systems:

- Die beiden Aufsätze und die Kabel in der kleineren Hülle transportieren. Bitte beachten: mit dem Trageriemen ist auch ein separater Transport möglich
- Die größere Schutzhülle von oben auf den Subwoofer setzen
- Die beiden Hüllen miteinander wie abgebildet mit Klettbindern verbinden. 2 Bänder hinten an den beiden Hüllen; die beiden kleinen Bänder in die Ösen der Hülle für die Aufsätze einführen
- Die beiden Teile der Teleskopstange in die vier oberen Ösen der Subwoofer-Hülle einführen und die Gurte entsprechend anpassen

EIGENSCHAFTEN DES VERSTÄRKER- UND CONTROL-BEREICHES

Der Class-D-Digitalverstärker ist das Herzstück der ES-Serie. Das System funktioniert geräuschlos und ist mit einem eigenen DSP verbunden, das diverse Parameter regelt. Diese sind dank der Steuerungs-Schnittstelle voll konfigurierbar.

Die Verstärkerleistung beträgt 1200 W RMS.

Die Bedientafel des ES1203 verfügt über:

- Bereich für Input, Output und Control
- Bereich für Stromversorgung und Verbindung der Aufsätze



ACHTUNG!

- Die hinteren Kühlrippen des Verstärkers nicht abdecken. Bei Überhitzung sinkt die Wiedergabelautstärke allmählich ab, bis die Modultemperatur stabil ist. Bei Wiedererreichen der richtigen Betriebstemperatur wird die Lautstärke automatisch wieder eingestellt.
- Keinesfalls versuchen, den Verstärker eigenmächtig zu öffnen.
- Bei Funktionsstörungen sofort die Stromversorgung unterbrechen, das Gerät vom Strom nehmen und eine autorisierte Reparaturwerkstatt kontaktieren.
- Nur die mitgelieferten Kabel verwenden.
- Das System ist mit einer vormontierten Sicherung ausgestattet, die im Spannungsbereich zwischen 220 und 240 V einsetzbar ist. Soll jedoch im Bereich 100-120 V operiert werden, bitte wie folgt vorgehen:
 1. Alle Anschlüsse einschließlich der Stromversorgung vom Netz nehmen.
 2. 5 Minuten warten.
 3. Die Sicherung durch die in der Ausstattung mitgelieferte für den Bereich 100-120 V ersetzen.



ACHTUNG!

- Das Frontgitter dient dem Schutz des Produktes und darf nicht entfernt werden. Zur Vermeidung des Risikos von Stromschlägen bei versehentlicher Beschädigung oder Ersetzen des Schutzgitters (das durch den Kundendienst vorzunehmen ist), ist sofort die Stromversorgung zu unterbrechen. Niemals das Gerät ans Stromnetz anschließen, wenn das Schutzgitter entfernt wurde.



BEREICH FÜR INPUT, OUTPUT UND CONTROL



DIGITALVERSTÄRKER

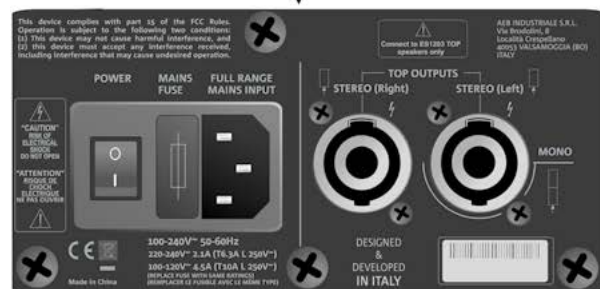

BEREICH FÜR VERSOR- GUNG UND VERBIN- DUNG DER TOPS

BEREICH FÜR INPUT, OUTPUT UND CONTROL



1. **Balanced Input MIC/INSTRUMENT**

Kombieingang für XLR- oder TRS-Anschluss (symmetrisch oder asymmetrisch).

Möglichkeit zum Anschluss eines Mikrofons oder eines Instrumentes mit hoher Ausgangsimpedanz (z.B. eine Gitarre). Ausführliche Details zur Kanalbelegung siehe Kapitel 4 und 5.

2. **Balanced Input LINE/MIC (CH.1)**

Kombieingang für XLR- oder TRS-Anschluss (symmetrisch oder asymmetrisch).

Möglichkeit zum Anschluss eines Mikrofons oder eines Liniensignals (das z.B. von einem Mixer oder einem Instrument mit Linien-Ausgangsimpedanz wie einem elektronischen Keyboard kommt).

Kann entweder als Mono-Kanal oder als linker Kanal bei einem Stereo-Eingang genutzt werden, wenn es zusammen mit dem Input verwendet wird [3]. Ausführliche Details zur Kanalbelegung siehe Kapitel 4 und 5.

3. **Balanced Input LINE/MIC (CH.2)**

Kombieingang für XLR- oder TRS-Anschluss (symmetrisch oder asymmetrisch).

Möglichkeit zum Anschluss eines Mikrofons oder eines Liniensignals (das z.B. von einem Mixer oder einem Instrument mit Leitungs-Ausgangsimpedanz wie einem elektronischen Keyboard kommt).

Kann als Mono-Kanal oder als rechter Kanal bei einem Stereo-Eingang genutzt werden, wenn es zusammen mit dem Input verwendet wird [2]. Ausführliche Details zur Kanalbelegung siehe Kapitel 4 und 5.

4. **OLED-Bildschirm**

Ein Schirm zur Anzeige sämtlicher Kontroll- und Konfigurationseinstellungen des Systems.

5. **Functions control (Push-rotary encoder)**

Drück- oder Drehknopf zur Auswahl und Bestätigung eines Parameters oder als eine Art Shortcut zum Wechseln von einem Bildschirm zum anderen beim Navigieren durch die Menüs des Systems.

6. **AUX/Mix Output**

Ausgang für XLR-Anschluss.

Zum Weiterleiten des Gesamtausgangssignals (AUX) des Systems an einen zweiten Lautsprecher.

Alternativ ist auch die Weiterleitung des geeigneten Ausgangskanals (MIX: links oder rechts) an ein zweites System ES1203 möglich, wodurch eine DOUBLE COLUMN-Konfiguration erreicht wird. Weitere Details finden sich in Kapitel 3.

7. **LED "PEAK"**

Das Leuchten dieser Diode zeigt an, dass der Verstärkerschutz eingeschaltet ist. Man sollte einen Eingangspegel so wählen, dass diese Funktion nicht oft aktiviert wird.

8. **USB-Anschluss "Service/Data"**

Mini-USB-Anschluss vom Typ B, der ausschließlich zum Update der Firmware verwendet wird. Siehe entsprechender Abschnitt.

ES-1203

Cod. 420120253 REV. 1.0

BEREICH FÜR VERSORGUNG UND VERBINDUNG DER TOPS

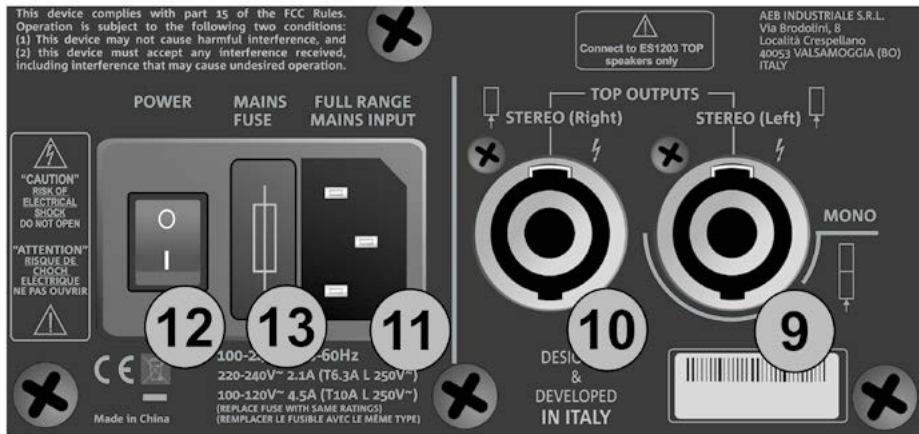

9. Left TOP OUTPUT (MONO)

Anschluss zur Verbindung eines Aufsatzes (links) in der STEREO-Konfiguration oder zum Anschluss des Doppelaufsatzes in der Mono-Konfiguration.

10. Right TOP OUTPUT

Zum Anschluss eines Aufsatzes (rechts) in STEREO-Konfiguration.

11. MAINS INPUT

Anschluss für VDE-Stecker. Zur Verbindung mit dem Stromnetz über das mitgelieferte Kabel.

12. ON-OFF-KNOPF

Knopf zum Einschalten (Position "I") oder Ausschalten (Position "O") des Systems

13. NETZSICHERUNG

Ort für die Netzsicherung (austauschbar im Fall von Beschädigung oder zum Betrieb im Spannungsbereich zwischen 100-120V~)



ACHTUNG!

- An TOP OUTPUTS dürfen ausschließlich passive Geräte vom Typ ES1203TOP angeschlossen werden!

2. KONFIGURATIONSARTEN



- Installationsarten, die von den hier beschriebenen abweichen, sind unzulässig.
- Die Griffe des Subwoofers dürfen auf keinen Fall zum Aufhängen verwendet werden
- Stets sicherstellen, dass das System sicher positioniert ist und die Installation keine Gefahr für Menschen, Tiere oder Gegenstände darstellt.

A – MONO

In MONO-Konfiguration wird das doppelte Kopfstück über die höhenverstellbare Teleskopstange auf den Subwoofer montiert.



ACHTUNG!

- Übersteigt in dieser Konfiguration die Distanz zwischen der Oberseite des Subwoofers und der Basis des unteren Aufsatzes* 70 cm, ist eine zusätzliche Befestigung des Systems am Boden erforderlich; sie erfolgt über Gurte oder geeignete mechanische Befestigungselemente (im Lieferumfang nicht inbegriffen).

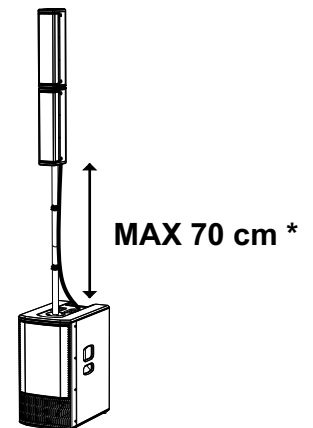

B – STEREO

In der STEREO-Konfiguration drei Stativständer mit einer Stange von 35 mm Durchmesser (Zubehörteil SK36 TT KIT) wie in der Abbildung gezeigt verwenden.



C – DOPPEL-STEREO-KONFIGURATION

In der DOPPEL-STEREO-KONFIGURATION (DOUBLE COLUMN) sind zwei miteinander verbundene MONO-Systeme zu verwenden wie im Abschnitt *ANSCHLUSS VON ZWEI SYSTEMAUSGÄNGEN* erläutert.



ACHTUNG!

- Übersteigt in dieser Konfiguration die Distanz zwischen der Oberseite des Subwoofers und der Basis des unteren Aufsatzes* 70 cm, ist eine zusätzliche Befestigung des Systems am Boden erforderlich; sie erfolgt über Gurte oder geeignete mechanische Befestigungselemente (im Lieferumfang nicht inbegriffen).

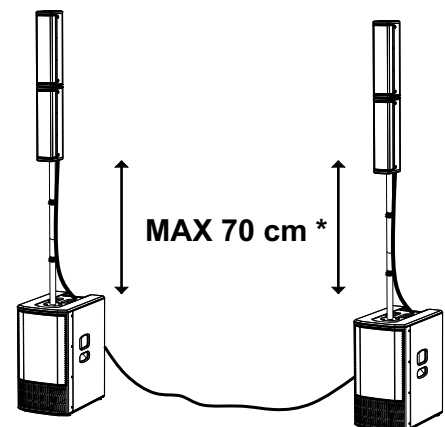

FESTMONTAGE AN EINER WAND

Die System-Aufsätze können für alle vorstehend gezeigten Konfigurations-Typen A, B oder C auch fest an einer Wand montiert werden; dies erfolgt mit dem optionalen Zubehör WB-44 (Wandverankerungen). Weitere Informationen im Kapitel ZUBEHÖR.

3. ERSTE INBETRIEBNAHME

VERBINDUNG DER AUFSÄTZE MIT DEM SUBWOOFER

MONO-KONFIGURATION

Bei einer MONO-Konfiguration ist nach Montage der beiden Kopfstücke (wie im entsprechenden Abschnitt beschrieben) nur eine Verbindung nötig: zwischen Subwoofer und einem der beiden Aufsätze:

- Den doppelten Aufsatz auf die Teleskopstange setzen, die zuvor auf den Subwoofer montiert wurde (wobei man sowohl die eine als auch die andere Bohrung [X] verwenden kann)
- Hierzu das mitgelieferte 2,5 m lange Kabel verwenden.
- Den Doppelaufsatz wie abgebildet mit dem unteren Verschluss verbinden
- Verbinden des "Sub" am MONO-Anschluss [9]
- Zur Befestigung des Kabels um die Teleskopstange die mitgelieferten Clips verwenden

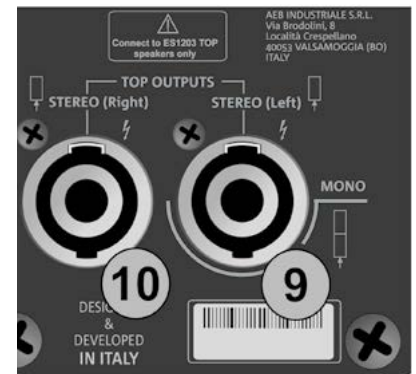
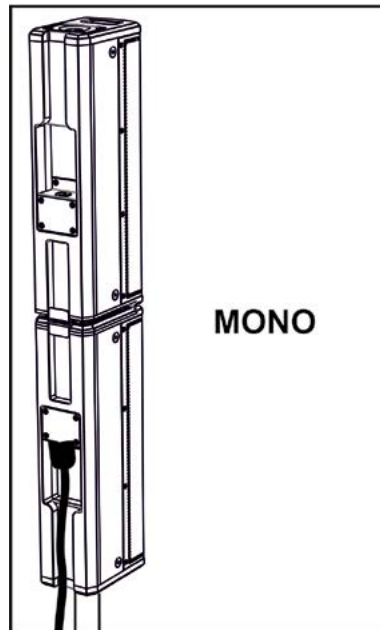

STEREO-KONFIGURATION

Bei Verwendung in STEREO-Konfiguration:

- Jeden Aufsatz auf die jeweilige Stange aufsetzen (z.B. unter Verwendung des Kits SK 36 TT)
- Hierzu die beiden mitgelieferten 7 m langen Kabel verwenden.
- Jedes Kabel wie abgebildet anschließen
- Auf dem Subwoofer den Anschluss des linken Kabels in [9] und den Anschluss des rechten Kabels in [10] verbinden.
- Zur Befestigung der Kabel um die Stangen die mitgelieferten Kabelbinder verwenden

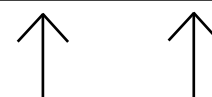
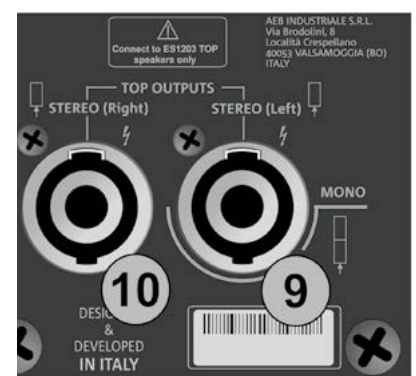
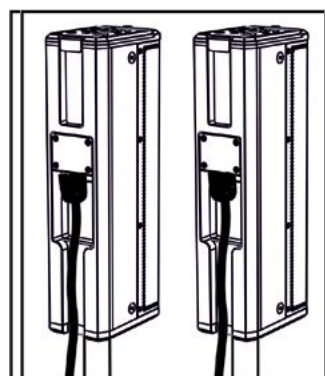

VERBINDEN DER EINGÄNGE

BEISPIEL 1

- Anschluss eines Mikrofons [1]
- Anschluss einer Stereo-Quelle (z.B. ein Tasteninstrument oder einen Mixer) an die beiden Kanäle [2] und [3]. Der linke Ausgangskanal der Audioquelle wird mit CH1 [2], der rechte Kanal mit CH2 [3] verbunden.
- Aktivierung von Bluetooth® an einem Multimedia-Gerät (z.B. MP3-Player)
- Zur Auswahl der Eingangsarten (MIC/INSTRUMENT oder LINE/MIC) sowie für die Einstellungen von Pegeln und Parametern bitte in Kapitel 3 nachschlagen: HOMEPAGE, QUICK CONTROLS, MIXER

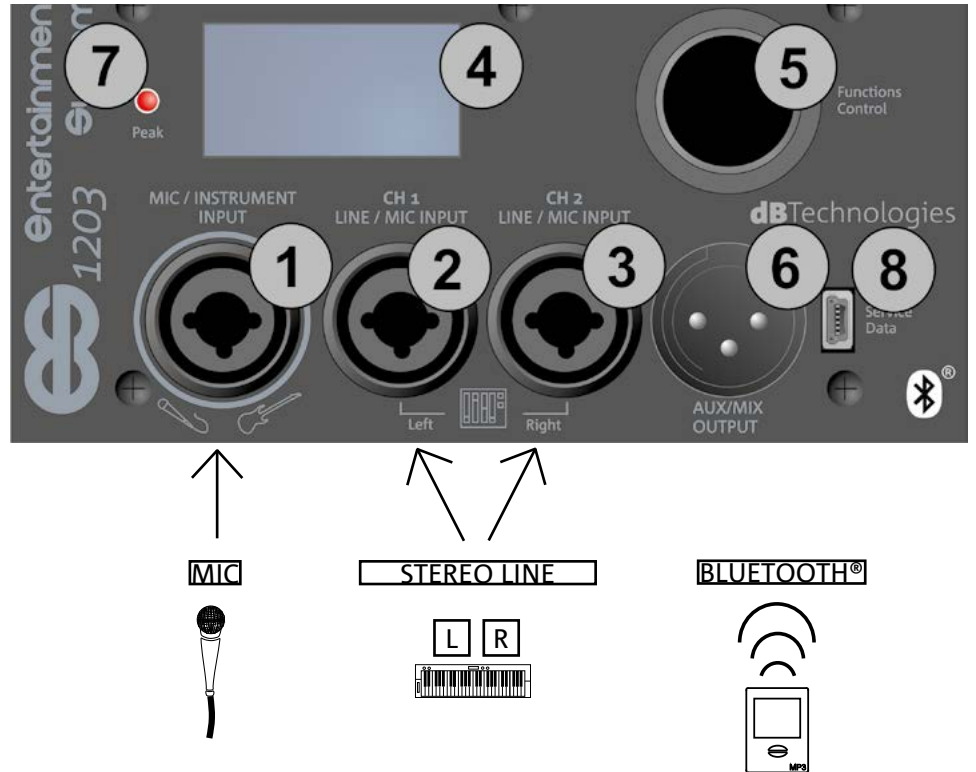

BEISPIEL 2

- Verbindung eines Instrumentes mit hoher Ausgangsimpedanz (z.B. einer Gitarre) an den Anschluss [1].
- Anschluss eines Mikrofons [2].
- Den Mono-Ausgang eines Instrumentes mit Leitungsausgangsimpedanz (z.B. eines Keyboards) mit dem Stecker [3] verbinden.
- Aktivierung von Bluetooth® in einem multimedialen Gerät (z.B. MP3-Player).
- Zur Auswahl der Eingangsarten (MIC/INSTRUMENT oder LINE/MIC) sowie für die Einstellungen von Pegeln und Parametern bitte in Kapitel 4 nachschlagen: HOMEPAGE, QUICK CONTROLS, MIXER

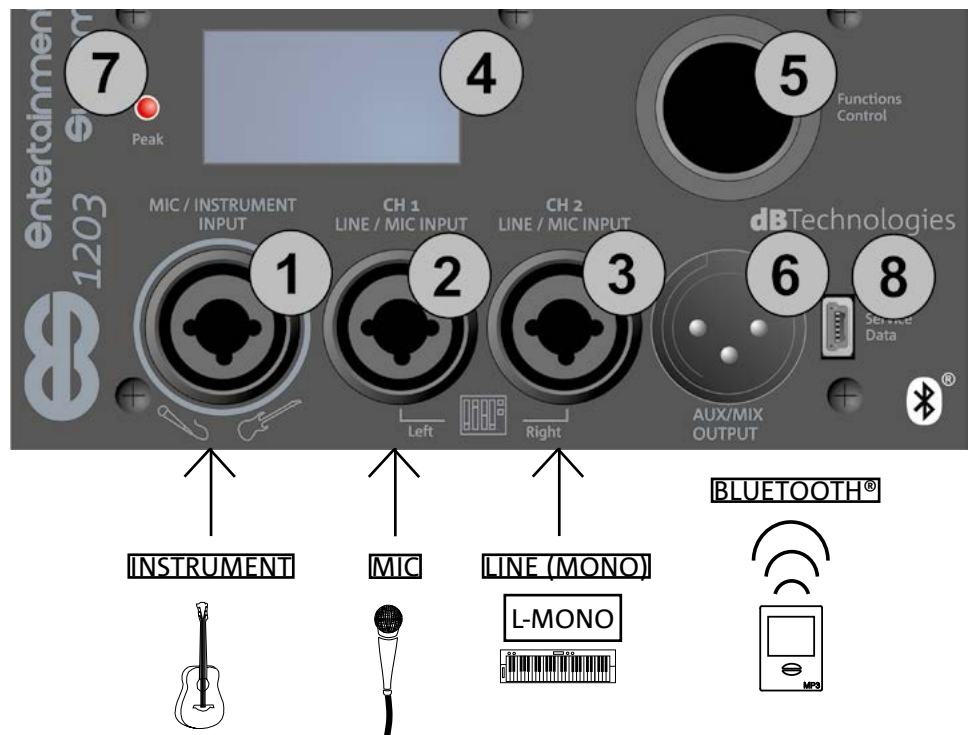

ANSCHLUSS DES SYSTEMAUSGANGES

DOUBLE-COLUMN-STEREOKONFIGURATION (MIX)

Für Audio-Weiterleitung an ein zweites ES1203-System (DOUBLE COLUMN-Konfiguration):

- Den Ausgangsstecker [6] des ersten ES1203 mit dem CH1 Left-Eingang [2] verbinden.
- Zur Auswahl von Stereo-Funktion (links und rechts), Pegeln und Parametern bitte in Kapitel 4 nachschlagen: QUICK CONTROLS UND MIXER.

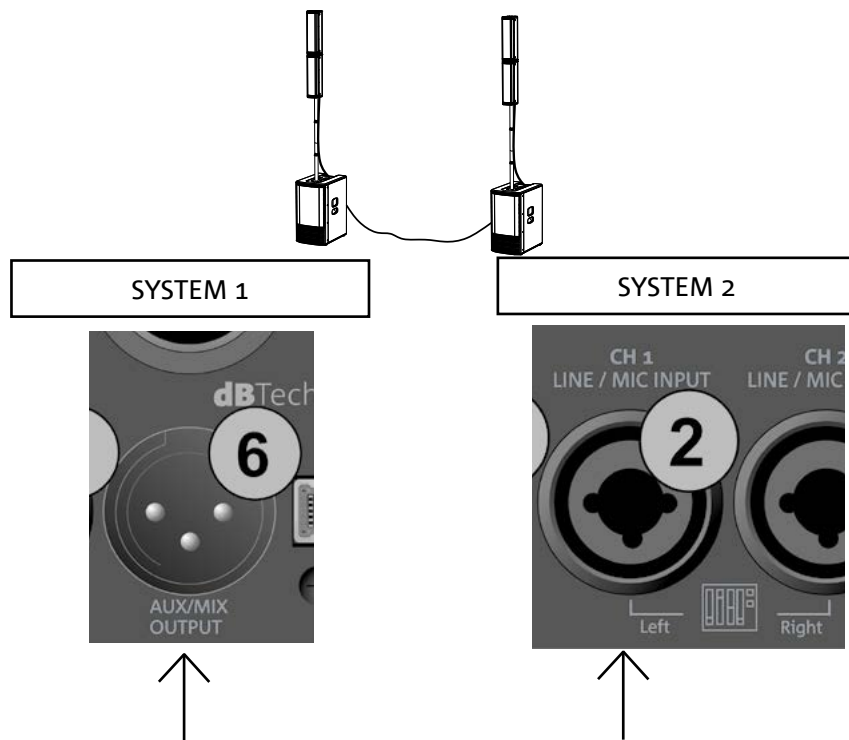

ZUWEISUNG DES AUSGANGES (AUX)

Zur Audio-Weiterleitung an ein weiteres verstärktes Gerät:

- Verbinden des Ausgangssteckers [6] des ersten ES1203 an den Input-Eingang des zweiten verstärkten Gerätes.
- Zur Auswahl von Pegeln und Parametern bitte in Kapitel 4 nachschlagen: QUICK CONTROLS UND MIXER.

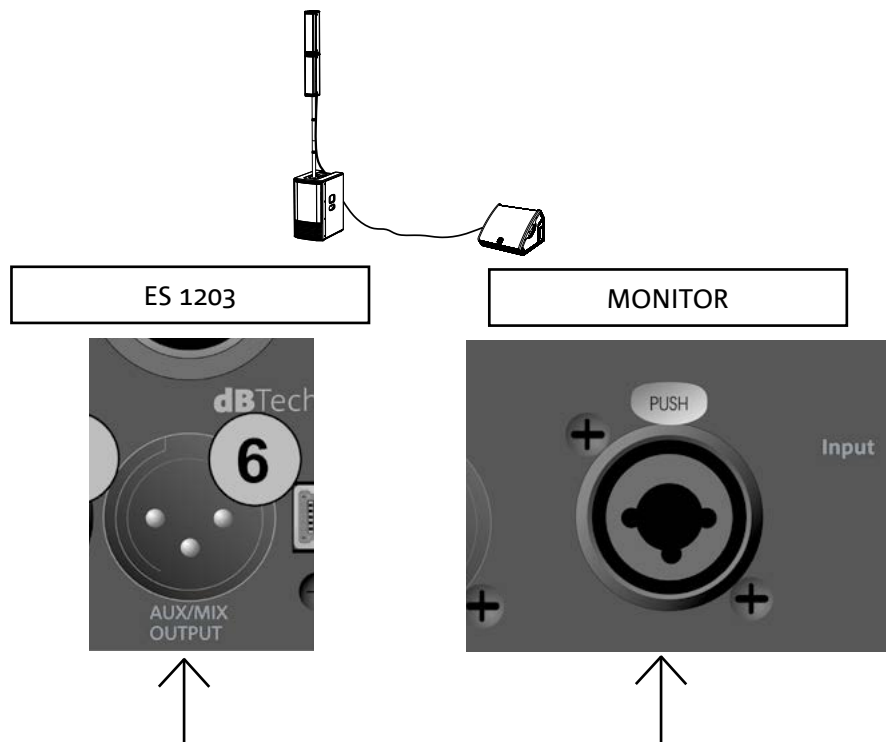

ANSCHLUSS DER STROMVERSORGUNG

- Verbinden des VDE-Steckers des mitgelieferten Kabels mit "MAINS INPUT" [11].
- Den Stecker in geerdete Steckdose stecken.
- Den POWER-Knopf [12] in "I"-Position bringen.
- Der OLED-Bildschirm leuchtet auf.
- Innerhalb weniger Sekunden lädt das System die Firmware und ggf. vom Benutzer gemachte Eingaben hoch. Die verwendete Firmware-Version wird auf der Startseite angezeigt. Der Lade-Fortschritt wird auf einer Leiste angezeigt.

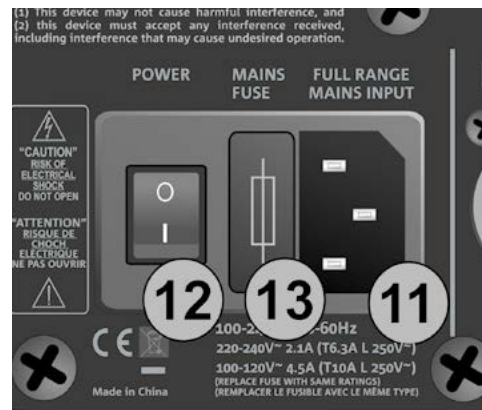

STROMVERSORGUNG
(VDE-STECKER)



4. HOMEPAGE, QUICK CONTROLS, MIXER



Der Benutzer sieht und konfiguriert die verschiedenen Parameter des ES203-Systems über den OLED-Bildschirm [4] und den Drehknopf [5] im Functions-Control-Bereich. Durch Drücken von [5] wird eine Seite oder ein Parameter ausgewählt oder bestätigt. Wird mehrere Sekunden lang gedrückt, wechselt das System zwischen verschiedenen Seiten hin und her. Dreht man hingegen, so kann man zwischen verschiedenen Seiten hin- und hernavigieren oder den gewählten Wert höher und niedriger einstellen.

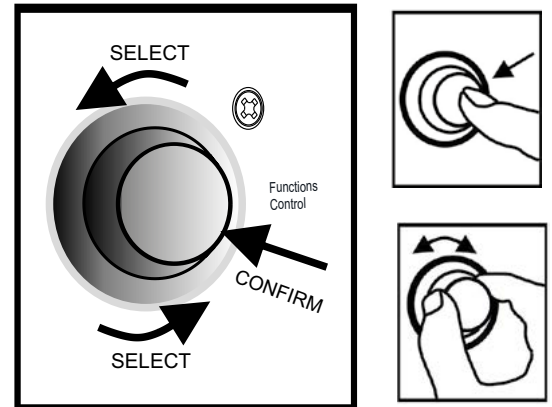

HOMEPAGE & QUICK CONTROLS

Auf der Seite HOME (Abb. 1) finden sich die grundlegenden Bedienungsfunktionen:

- A. Bestimmen des Konfigurationstyps
- B. Auswahl von Digital Steering (Abstrahlwinkel)
- C. Einstellen der Lautstärke des MAIN LEVEL Systems
- D. Zugang zu den Konfigurationsseiten für die Eingänge
- E. Zugang zum erweiterten MENÜ (siehe Kapitel ERWEITERTES EINSTELLUNGS-MENÜ)



Abbildung 1

Von dieser Seite ist es auch möglich, auf die Mixer des Systems über ein Art "Shortcut" zu gelangen (siehe hierzu auch den Abschnitt MIXER FÜR EINGÄNGE, MIXER, AUSGÄNGE, AUX).



In der DOPPEL-STEREO-KONFIGURATION (Abb. 2) wird jeder einzelne ES1203 als rechter oder linker Master oder Slave identifiziert. Es muss ein Master und ein Slave vorhanden sein. Unter "Master" ist hier das ES 1203-System zu verstehen, an dem die Eingänge angeschlossen und wo auch alle Regelungen vorgenommen werden, die dann an das Slave-System weitergegeben werden. Auf dem Slave-System werden die Einstellungen dann gelöscht.

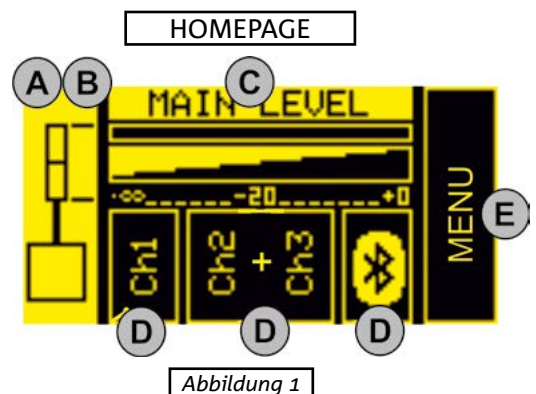

Abbildung 2

Sehen wir uns die vorher aufgeführten Operationen nun im Detail an:

- A. mit [5] das linke Kästchen wählen [Abb. 1], um es hervorzuheben. Bestätigen und zur Auswahl der geeigneten Konfiguration drehen. Das ES1203-System kann wie folgt eingestellt werden:
 - MONO
 - STEREO
 - DOPPEL-STEREO-KONFIGURATION MASTER LEFT (ML)
 - DOPPEL-STEREO-KONFIGURATION SLAVE LEFT (SL)
 - DOPPEL-STEREO-KONFIGURATION MASTER RIGHT (MR)
 - DOPPEL-STEREO-KONFIGURATION SLAVE RIGHT (SR)

B. Durch Auswählen und Drücken von [5] nach Bestätigung einer Konfiguration (MONO- oder DOPPEL-STEREO-KONFIGURATION) kann man das Digital Steering der Aufsätze durch Auswahl einer der folgenden Optionen ändern:

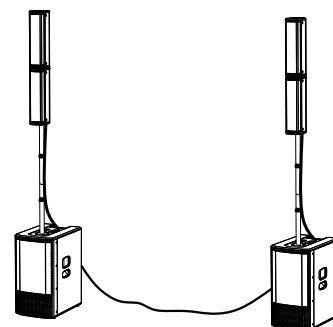
- UP (nach oben)
- FAR (keine Neigung)
- DOWN (nach unten)

Durch erneutes Drücken [5] wird die getroffene Auswahl (Bsp. in Abb. 3) bestätigt



In der Phase der Konfigurationsauswahl erscheint unter dem System ein Links- und ein rechts-Pfeil.



In der Phase der Steering-Auswahl erscheint unter dem System ein Pfeil, der nach unten bzw. nach oben zeigt.



Abbildung 3



Abbildung 4

C. MAIN LEVEL (Abb. 4) auswählen und bestätigen, um die allgemeine Lautstärke des Systems ES1203 zu erhöhen oder zu verringern.

D. Die gewünschte Eingabe auswählen und bestätigen, um Zugang zur entsprechenden Unterseite zu erhalten. Folgende Eingänge sind verfügbar:

- CH1
- CH2
- CH3
- BLUETOOTH®



Der CH2- und CH3-Ausgang ist zunächst als Stereo-Einzelausgang ausgelegt (L+R). Nach Zugang der Unterseite ist es durch Auswahl der Eingabeart möglich, sie als zwei separate Mono-Kanäle zu wählen.



Abbildung 5



Abbildung 6

Für die Eingänge CH1, CH2, CH3 zeigt die untere Tabelle die einstellbaren Parameter:

BEZEICHNUNG	PARAMETER	BEREICH
GAIN	EINGANGSVERSTÄRKUNG	[0, 10, 20] dB
LEVEL	AUSGANGSPEGEL (VOM INTERNEN MIXER)	$-\infty \div 3$ dB
TYPE	EINGANGSART	CH1: MIC/INST - CH2, CH3: MIC/LINE
EQ	DIE FILTER SIND ANWENDBAR AUF: MIKROFONEINGANG, INSTRUMENT ODER LINE	SIEHE AUCH TABELLE AUF S. 76
AUX	MIXER FÜR AUX-FUNKTIONEN (BEI EINER DOUBLE COLUMN-KONFIGURATION NICHT AUSWÄHLBAR)	$-\infty \div 3$ dB SIEHE ABSCHNITT EINGANGS-, AUSGANGS-, AUX-MIXER
PAN	PANNING-EFFEKT (BEI MONO-KONFIGURATION NICHT AUSWÄHLBAR)	L ÷ R

Im Untermenü EQ sind insbesondere diese Filter auswählbar (Abb. 7 bis 9):

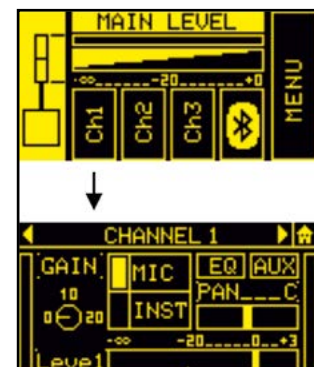
EINGANG	FILTERART	BEREICH
MIC	PASSA ALTO (HP) / ANTIFEEDBACK	PASSA ALTO (HP): 50 ÷ 200 Hz ANTIFEEDBACK: 500 ÷ 12000 Hz
INSTRUMENT/LINE	LF: SHELIVING / MF: HALBPARAMETER / HF: SHELIVING	LF/HF: -6 ÷ 4 dB MF: -6 ÷ 4 dB 150 ÷ 4000 Hz (MITTELBEREICH)



Abbildung 8



Abbildung 7

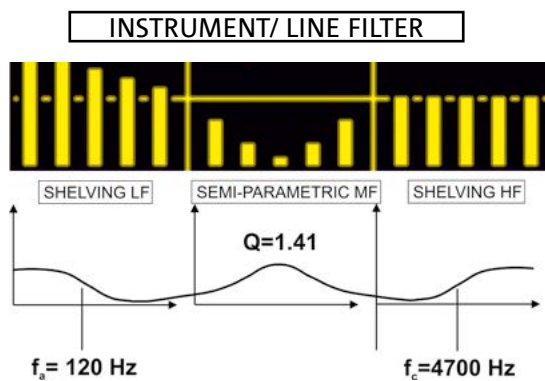

Abbildung 9

Auf der Unterseite des BLUETOOTH® Stereo-Kanals (Abb. 10) können folgende Einstellungen vorgenommen werden:

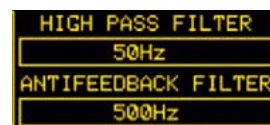
BEZEICHNUNG	PARAMETER	BEREICH
ON/OFF	ANSCHALTEN DES RECEIVERS	ON/OFF
LEVEL	AUSGANGSPEGEL (VOM INTERNEN MIXER)	-∞ ÷ 3 dB
OPTION	GAIN (EINGANGSVERSTÄRKUNG)	0 ÷ 15 dB
	NAME (BLUETOOTH® SYSTEM NAME)	16 ALPHANUMERISCHE ZEICHEN
	PASSWORD (PASSWORT DES BLUETOOTH® SYSTEMS)	4 NUMERISCHE ZEICHEN
AUX	MIXER FÜR AUX-FUNKTIONEN (BEI EINER DOUBLE COLUMN-KONFIGURATION NICHT AUSWÄHLBAR)	-∞ ÷ 3 dB SIEHE ABSCHNITT EINGANGS-, AUSGANGS-, AUX-MIXER

- E. Kästchen MENÜ auswählen und bestätigen, um Zugang zum erweiterten MENÜ zu erhalten (siehe Kapitel ERWEITERTES EINSTELLUNGSMENÜ)



Abbildung 10

RÜCKKEHR ZUR SEITE "HOME" BEIM NAVIGIEREN

Zum Rückkehren zur HOME-Seite von einer Unterseite aus kann man durch Auswahl und Bestätigung des in Abb. 10 gezeigten Symbols vornehmen.

Alternativ dazu kann man auch den Knopf [5] einige Sekunden lang gedrückt halten ("Shortcut").



Abbildung 10

EINGANGS-, AUSGANGS-, AUX-MIXER

Von der HOME-Seite aus kann man auf die Eingangs-, Ausgangs- und AUX-Mixer zugreifen, indem man den Knopf [5] mehrere Sekunden lang gedrückt hält. Die Hauptseiten sind in Abb. 11 gezeigt.



In der DOPPEL-STEREO-KONFIGURATION kann man bei Betrieb auf dem SLAVE-System keine Regulierung vornehmen. Alle Parameter befinden sich auf dem MASTER-System.

Es gibt folgende Mixer-Seiten:

- INPUTS mixer
- OUTPUTS mixer
- AUX mixer

Um sich zwischen diesen drei Seiten zu bewegen, INPUTS, OUTPUTS, AUX wählen, bestätigen und an dem Knopf [5] drehen.

Auf der INPUTS Seite werden die CH1-, CH2-, CH3- und Bluetooth® Pegel angezeigt.

Auf der Seite OUTPUTS die Pegel der Subwoofer-Bereichs und des MAIN-Bereiches (Gesamtheit) des Systems.

Im AUX-Bereich finden sich die Pegel der im Mixer als Hilfs-Bus verwalteten Kanäle.

Dieser Bereich ist besonders nützlich, wenn man ein personalisiertes, dem AUX-Ausgang [6] zugewiesenes Monitoring anstrebt.

Betrachten wir hier den Fall einer Konfiguration (Abb. 12), bei dem ein ES1203-System über den Ausgang [6] mit einem Monitor verbunden ist.

So ist es beispielsweise über die Mixer-Seite INPUTS möglich, in geeigneter Weise 4 Audioquellen am Systemeingang zu mischen und davon nur 2 auf dem angeschlossenen Monitor abzuspielen; die AUX-Pegel können hierbei unabhängig geregelt werden.



Abbildung 11



Abbildung 12

5. ERWEITERTES EINSTELLUNGS-MENÜ

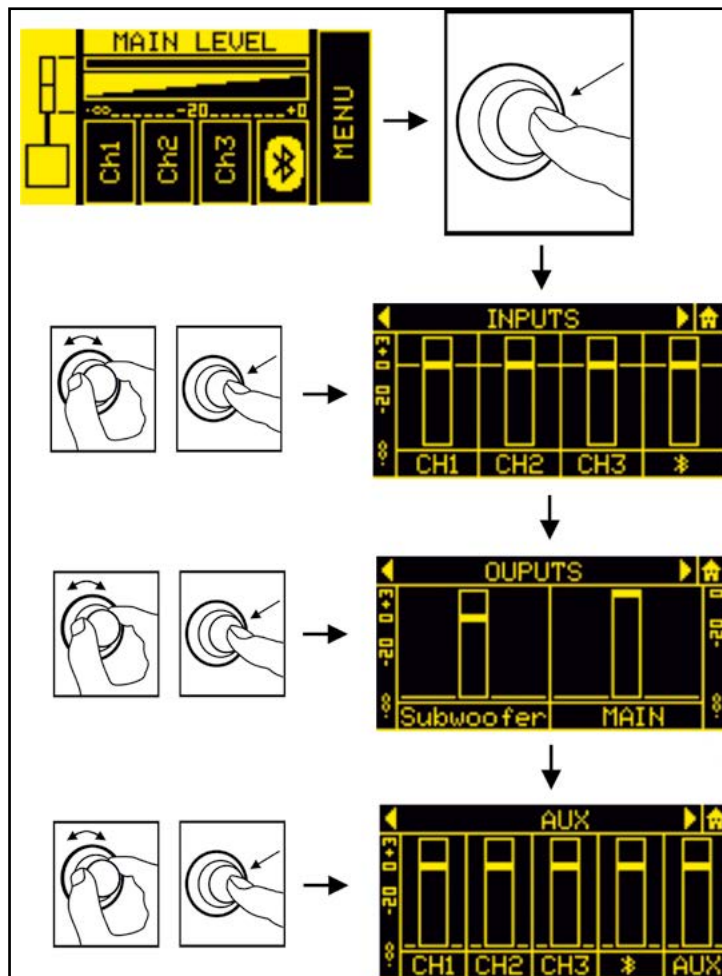

Eine präzise Konfiguration des Systems ES1203 ist möglich, wenn man auf der Seite HOME auf MENU geht. Es gibt folgende Hauptseiten:

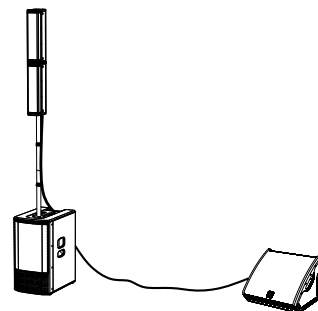
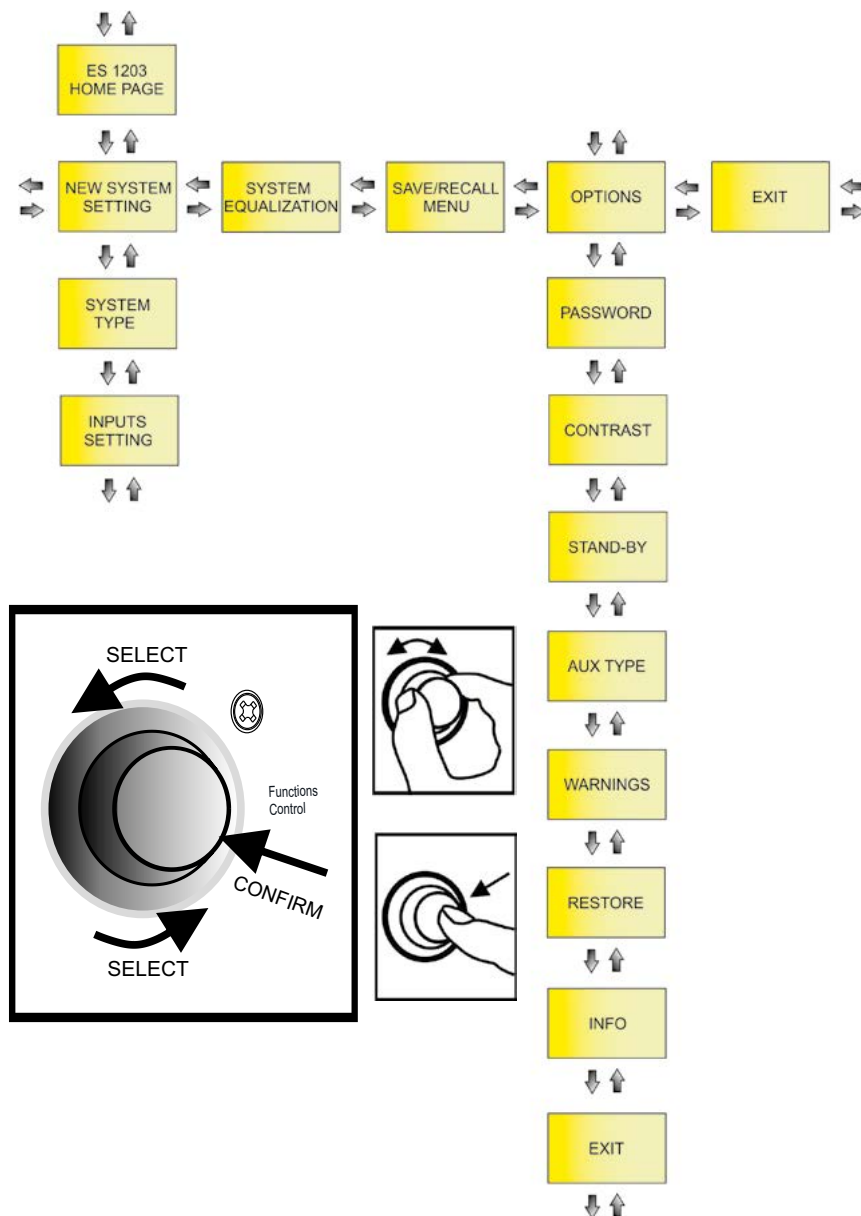
- NEW SYSTEM SETTING
- SYSTEM EQUALIZATION
- SAVE/RECALL MENU
- OPTIONS

Wie in die obigen Abbildung gezeigt, kann man nach dem Zugriff auf NEW SYSTEM SETTING und OPTIONS auf weitere Unterseiten zum Vornehmen von Einstellungen gehen (diese können je nach gewählter Hauptkonfiguration davon abweichen). Jede Bestätigung und Auswahl einer Seite erfolgt wie gezeigt über den Drehknopf "Functions Control".

NEW SYSTEM SETTING

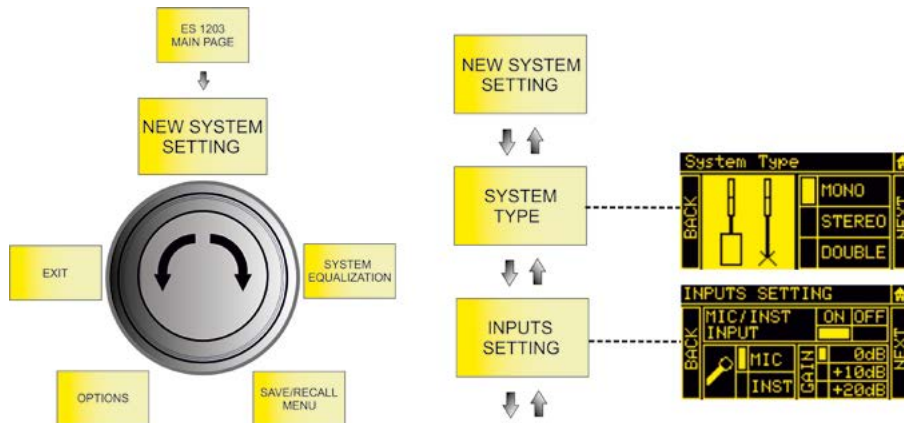

Die Unterseite ermöglicht eine schnelle Konfiguration des Systems gemäß den in der Tabelle wie folgt aufgeführten Parametern:

		SYSTEM TYPE →	STEERING →	INPUTS SETTING		
MONO	MONO		UP	CH1, CH2, CH3	ON/OFF	
			FAR		TYPE	MIC/INST (CH1)
			DOWN		MIC/LINE/L+R (CH2, CH3)	
				BLUETOOTH	GAIN (0, +10, +20) dB	
					ON/OFF	
STEREO	STEREO			CH1, CH2, CH3	ON/OFF	
					TYPE	MIC/INST (CH1)
					MIC/LINE/L+R (CH2, CH3)	
				BLUETOOTH	GAIN (0, +10, +20) dB	
					ON/OFF	
DOUBLE (MASTER)	DOUBLE	ML	UP	CH1, CH2, CH3	ON/OFF	
		MR	FAR		TYPE	MIC/INST (CH1)
			DOWN		MIC/LINE/L+R (CH2, CH3)	
				BLUETOOTH	GAIN (0, +10, +20) dB	
					ON/OFF	
DOUBLE (SLAVE)	DOUBLE	SL	UP			
		SR	FAR			
			DOWN			

SYSTEM EQUALIZATION

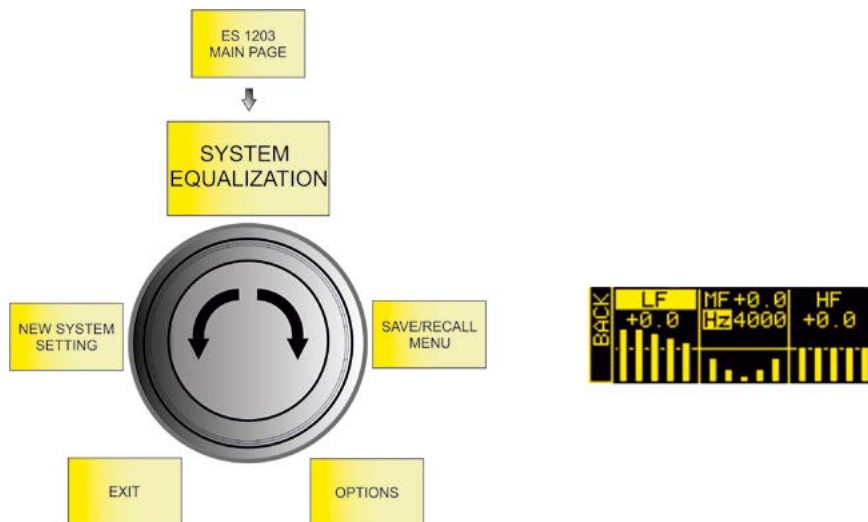

Durchführen der gewünschten Filtereinstellungen für den Ausgangsklang des Systems:

FILTERART	BEREICH
LF: SHELVING / MF: HALBPARAMETER / HF: SHELVING	LF/HF: -6 ÷ 4 dB MF: -6 ÷ 4 dB 150 ÷ 4000 Hz (Mittelbereich)

SAVE/RECALL MENU

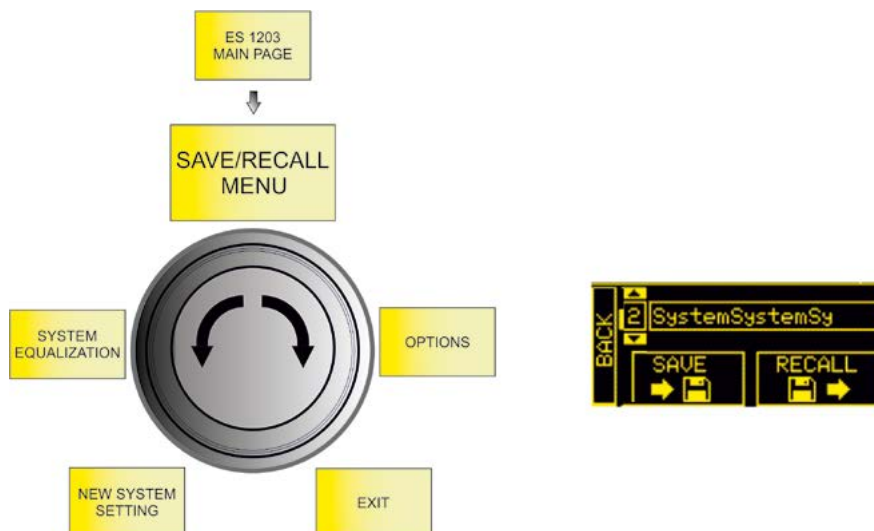

1. SAVE zum Speichern der vorgenommenen Einstellungen anzeigen lassen
2. Einen Namen für die Konfiguration auswählen
3. RECALL anzeigen lassen, um eine zuvor benannte und gespeicherte Konfiguration erneut aufzurufen.

OPTIONS

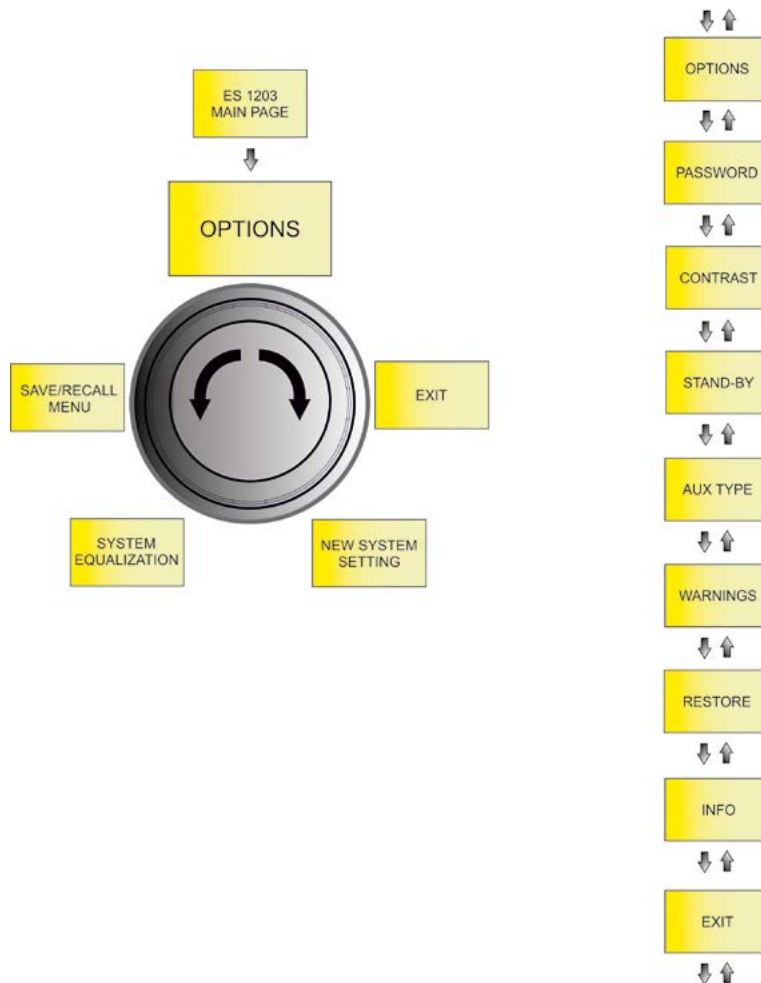

PASSWORD

1. Verwendung eines Passwortes einführen/beenden, um die Systemeinstellungen zu schützen. Drei Schutz-Levels stehen zur Verfügung:
 - LEVEL 1 – Ermöglicht dem Benutzer Eingaben auf der allgemeinen Ebene MAIN LEVEL und zum Upload von Presets (die aber nicht gespeichert werden können)
 - LEVEL 2 – Ermöglicht dem Benutzer nur das Vornehmen von Einstellungen auf der allgemeinen Ebene MAIN LEVEL
 - LEVEL 3 – Auf dieser Ebene ist kein Eingriff in die Systemeinstellungen möglich
2. Eingabe eines Passwortes.
Es dürfen nur sechsstellige, aus Zahlen bestehende Passwörter verwendet werden.

Bei Verlust verwenden Sie bitte den Code SUPERUSER: Q2R5D9.

CONTRAST

Einstellen des Kontrasts auf dem OLED-Bildschirm (von 0 % bis 100 %, in 5 %-Schritten).

STAND-BY

1. Automatisches Ausschalten des OLED-Bildschirm (de-)aktivieren (das System bleibt eingeschaltet)
2. Auswahl des Zeitintervalls, nachdem der Bildschirm sich ausschaltet (dieses liegt, in 10-Sekunden-Intervalle aufgeteilt, zwischen 10 Sekunden und 10 Minuten)

AUX TYPE

Wie bei einem Mixer können die AUX-Funktionen in gewissem Maß von den Fader-Einstellungen abhängen:

- PRE – die AUX-Einstellung wird vor den Einstellungen des Mixers des Systems vorgenommen, falls die Abgabe eines Signals an einen separaten Monitor über den Ausgang des Systems ES1203 besonders angezeigt ist. Hier ist das Ausgangssignal von den Einstellungen des internen Mixers unabhängig.
- POST – die AUX-Einstellung wird nach sämtlichen System-Einstellungen vorgenommen; danach wird am Ausgang des ES1203-Systems ein Signal abgegeben, das sämtliche Einstellungen des internen Mixers widerspiegelt.

WARNINGS

Seite zur Anzeige eventuell vorhandener Systemwarnungen.

RESTORE

Zurücksetzen auf die Werkseinstellungen des Systems.

INFO

Anzeige der Überprüfung der System-Firmware.

EXIT

Ermöglicht das Verlassen der OPTIONS-Seite.

6. ZUBEHÖR

Zur Ergänzung der Serie ist optional folgendes Zubehör vorgesehen:

- Rollenuntersatz DO-ES212 – er erleichtert das Bewegen des demontierten Systems
- Zierblende DP-ES1203 – sie sorgt für eine einheitlichere Optik, wenn die MONO- / DOPPEL-STEREO-KONFIGURATION gewählt wurde
- Wandverankerungen WB-44 – sie ermöglichen die Montage einzelner Aufsätze oder eines Doppelaufsatzes (zur Festinstallation jedes Typs von Systemkonfiguration)

Neues kompatibles Zubehör finden Sie auf: www.dbtechnologies.com.

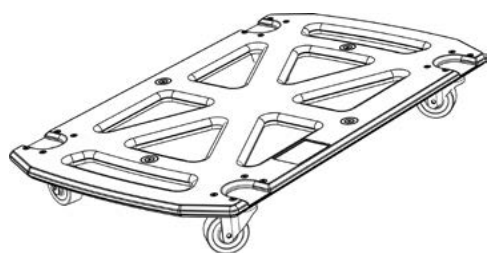

DO-ES212

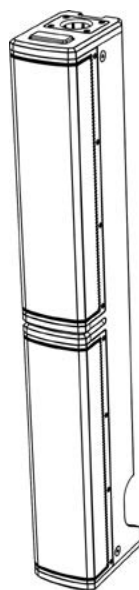

DP-ES1203

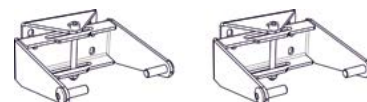

WB-44

Weitere Details zur Verwendung des Zubehörs finden sich in den mitgelieferten Anweisungen.

7. TROUBLESHOOTING

System lässt sich nicht anschalten:

1. Überprüfen, ob das Gerät korrekt mit der Stromversorgung verbunden ist.
2. Überprüfen, ob das Stromversorgungskabel mit VDE-Stecker korrekt eingesteckt und der Anschalter auf ON-Position ist.

Das Gerät lässt sich zwar anschalten, doch es kommt kein Klang:

1. Überprüfen, ob die Eingangsverbindung des Audio-Signals korrekt vorgenommen wurde.
2. Überprüfen, ob die verwendeten Kabel beschädigt sind.
3. Verbindungen zwischen Aufsätzen und Subwoofer überprüfen.
4. Überprüfen, ob der Mixer oder die Audioquelle eingeschaltet ist und eindeutig das Vorhandensein eines Ausgangssignals anzeigt.
5. Überprüfen, ob die Einstellungen der Eingangspegel, der Eingangs- und Ausgangsart korrekt gewählt wurden.

Der aus dem Gerät kommende Klang ist zu leise oder verzerrt:

1. Überprüfen, ob die eingesetzten Kabel Beschädigungen aufweisen; ist dies der Fall, sind diese zu ersetzen (ein beschädigtes Kabel kann zu Signalverlust oder -Veränderung führen).
2. Überprüfen, ob die Einstellungen der Eingangspegel, der Eingangs- und Ausgangsart korrekt gewählt wurden.

Der OLED-Bildschirm scheint ausgeschaltet:

1. Überprüfen, ob im Menü OPTION die STANDBY-Option gewählt wurde

8. FIRMWARE-UPDATE

UM eine vollständige Funktion des Systems zu gewährleisten, ist es sehr wichtig, dass die Firmware des Produktes auf dem neuesten Stand gehalten wird. In regelmäßigen Zeitabständen sollte man die Seite <http://www.dbtechnologies.com> besuchen und unter "[DOWNLOADS](#)" nach Updates sehen.

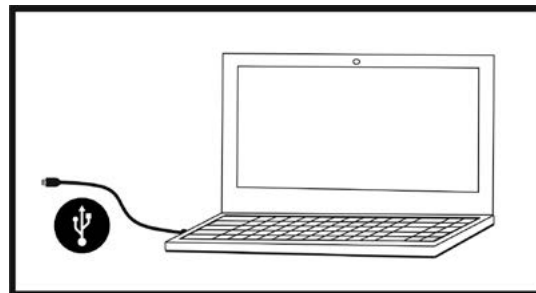

1. Download und Installation von USB BURNER MANAGER im Bereich "[SOFTWARE & CONTROLLER](#)" auf dem eigenen Computer.
2. Download der .zip-Datei mit der neuesten Firmware für das betreffende Produkt im Bereich "[DOWNLOADS](#)".
3. Anschluss des Produktes an den PC über ein (nicht im Lieferumfang inbegriffenes) USB-Kabel mit dem richtigen Anschluss (Details hierzu finden sich im Kapitel EIGENSCHAFTEN DES BEREICHES VERSTÄRKUNG UND KONTROLLE)
4. Oben rechts auf dem Bildschirm USB BURNER MANAGER "Datei öffnen" auswählen.
5. Auswahl der zuvor heruntergeladenen Firmware-Datei.
6. Dann den auf dem Bildschirm gezeigten Anweisungen folgen.
7. Auf "UPDATE" klicken.

9. TECHNISCHE DATEN

ALLGEMEINES

Typologie:	Dreifach verstärktes System (Mono/Stereo)
------------	---

AKUSTISCHE DATEN

Frequenzgang [-10dB]:	35 -20000 Hz
Frequenzgang [-6dB]:	41 - 18000 Hz
Max. SPL (1 m):	132 dB
MF-HF Midwoofer:	4 x 4" (pro Aufsatz)
MF-HF Voicecoil:	25 mm
LF-Woofer:	2 x 12" (Subwoofer)
LF Voicecoil:	64 mm
Übergangsfrequenz:	160 Hz (24 dB/oct)
Richtwirkung:	Vertikal asymmetrisch
Abdeckung (HxV):	97° x 60° (einzelner Aufsatz)

VERSTÄRKER

Typologie:	DIGIPRO G4
Verstärkerklasse	Class D
Stromversorgung	1 x VDE
RMS-Verstärkerleistung:	1200 W

EINSATZTEMPERATUR

(Umgebungs-)Temperaturbereich:	-10 +50 °C
--------------------------------	------------

PROZESSOR

Interne Kontrollvorrichtung:	DSP 28/56 bit
Stromwandler (von Wechsel- zu Gleichstrom und umgekehrt)	24 bit/48 kHz
Begrenzungsvorrichtungen:	Peak, RMS, Temperatur

USER INTERFACE

Kontrollvorrichtungen:	OLED-Display, Push/Rotary Encoder
------------------------	-----------------------------------

EIN- UND AUSGÄNGE

Eingänge:	1 x Combo (XLR/Jack) MIC/INSTRUMENT, 2 x Combo (XLR/Jack) MIC/LINE
Eingabe von Inhalten:	1x Bluetooth®
Ausgang:	1 x XLR Output

DATEN ZUR STROMVERORGUNG (VERBRAUCH / INSTALLATION)

Verbrauch von 1/8 der Leistung bei durchschnittlichen Einsatzbedingungen (*):	1;1 A (220-240V~) – 2;2 A (100-120V~)
Verbrauch von 1/3 der Leistung bei Maximal-Einsatzbedingungen (**):	2,1 A (220-240V~) – 4,5 A (100-120V~)
Verbrauch bei eingeschaltetem Lautsprecher, aber Fehlen eines Signals (idle):	26 W
Inrush-Strom:	9,15 A (230 V~)

* **HINWEIS FÜR DIE INSTALLIERENDE PERSON:** Die genannten Werte beziehen sich auf 1/8 der Leistung unter durchschnittlichen Einsatzbedingungen (Musikprogramm mit seltenem bzw. ohne Clipping). Für jeden Konfigurationstyp wird empfohlen, die minimalen Abmessungswerte zu beachten.

** **HINWEIS FÜR DIE INSTALLIERENDE PERSON:** Die genannten Werte beziehen sich auf 1/3 der Leistung unter schweren Einsatzbedingungen (Musikprogramm mit häufigem Clipping und Limiter-Verwendung). Bei Installationen und professionellen Tourneen ist eine Wahl der Abmessungen nach diesen Werten empfehlenswert.

ABMESSUNGEN

Material:	Mehrschichtenholz
Schutzgitter:	Metall, 1,5 mm stark, CNC-bearbeitet
Griffe:	3 (2 seitlich, 1 oben)
Montage auf einer Stange:	Ja, M20
Breite:	360 mm (Subwoofer) / 110 mm (Aufsatz)
Höhe:	680 mm (Subwoofer) / 460 mm (Aufsatz)
Tiefe:	545 mm (Subwoofer) / 160 mm (Aufsatz)
Gewicht:	29,3 kg (Subwoofer) / 3,3 kg (Aufsatz)

Die Eigenschaften, spezifischen Daten und Optik des Produktes können ohne vorherige Ankündigung Änderungen unterworfen sein. dBTechnologies behält sich das Recht vor, Änderungen und Verbesserungen an Design und der Verarbeitung vorzunehmen, ohne dabei dazu verpflichtet zu sein, auch zuvor realisierte Produkte zu verändern und zu verbessern.



A.E.B. Industriale Srl
Via Brodolini, 8
Località Crespellano
40053 VALSAMOGGIA
BOLOGNA (ITALIA)

Tel +39 051 969870
Fax +39 051 969725

www.dbtechnologies.com
info@dbtechnologies-aeb.com

TABLE DES MATIÈRES

1. GÉNÉRALITÉS.....	90
BIENVENUE !.....	90
INTRODUCTION	90
CONTENU DE L'EMBALLAGE.....	90
RÉFÉRENCES POUR L'UTILISATEUR.....	90
CARACTÉRISTIQUES MÉCANIQUES ET ACOUSTIQUES	91
<i>DIMENSIONS.....</i>	<i>91</i>
<i>COUVERTURE SONORE</i>	<i>91</i>
<i>MONTAGE (ET DÉMONTAGE) DE 2 COUVERCLES (CONFIGURATION MONO).....</i>	<i>92</i>
<i>MONTAGE DU TUBE TÉLESCOPIQUE FOURNI SUR LE SUBWOOFER</i>	<i>93</i>
<i>UTILISATION DES HOUSSES DE PROTECTION.....</i>	<i>93</i>
CARACTÉRISTIQUES DE LA SECTION D'AMPLIFICATION ET DE CONTRÔLE.....	94
<i>SECTION D'ENTRÉE, DE SORTIE ET DE CONTRÔLE.....</i>	<i>94</i>
<i>AMPLIFICATEUR.....</i>	<i>94</i>
<i>SECTION D'ALIMENTATION ET DE CONNEXION DES << TOP >>.....</i>	<i>94</i>
<i>SECTION D'ENTRÉE, DE SORTIE ET DE CONTRÔLE.....</i>	<i>95</i>
<i>SECTION D'ALIMENTATION ET DE CONNEXION DES << TOP >>.....</i>	<i>96</i>
2. TYPES DE CONFIGURATION	97
A - MONO	97
B - STÉRÉO.....	97
C - DOUBLE COLONNE STÉRÉO	97
INSTALLATION MURALE FIXE	97
3. PREMIER ALLUMAGE.....	98
<i>CONNEXION DES COUVERCLES AU SUBWOOFER</i>	<i>98</i>
<i>CONNEXION DES ENTRÉES.....</i>	<i>99</i>
<i>CONNEXION DE LA SORTIE DU SYSTÈME</i>	<i>100</i>
<i>CONNEXION DE L'ALIMENTATION EN ÉNERGIE ÉLECTRIQUE</i>	<i>101</i>
4. PAGE D'ACCUEIL, CONTRÔLES RAPIDES, MÉLANGEURS.....	102
5. MENU ÉTENDU DES PARAMÉTRAGES	106
6. ACCESSOIRES.....	111
7. DÉPANNAGE	112
8. MISE À JOUR DU MICROLOGICIEL.....	113
9. SPÉCIFICATIONS TECHNIQUES	114
<i>GÉNÉRALES</i>	<i>114</i>
<i>DONNÉES ACOUSTIQUES.....</i>	<i>114</i>
<i>AMPLIFICATEUR.....</i>	<i>114</i>
<i>TEMPÉRATURE D'UTILISATION.....</i>	<i>115</i>
<i>PROCESSEUR.....</i>	<i>115</i>
<i>INTERFACE UTILISATEUR</i>	<i>115</i>
<i>ENTRÉES ET SORTIES.....</i>	<i>115</i>

1. GÉNÉRALITÉS

BIENVENUE !

Merci d'avoir acheté un produit conçu et développé en Italie par dBTechnologies ! À la fois actif, polyvalent et ergonomique, ce système est le fruit d'une longue expérience dans le domaine de la diffusion sonore. Ce système de diffusion sonore fait appel à des solutions optimisées non seulement dans les domaines de l'acoustique et de l'électronique, mais également dans le choix des matériaux.

INTRODUCTION

ES 1203 représente le fleuron de la série ES. La conception acoustique prévoit 2 couvercles (<< top >> en anglais) à 4 mid-woofers de 4" chacun, avec un profil << Logarithmic Curved Array >> et phase plug permettant d'optimiser la couverture sonore. Outre le puissant subwoofer, réalisé dans un caisson en bois et doté de 2 woofers de 12", ce choix conceptuel permet d'offrir une précision et une profondeur sonore impressionnantes pour un système aussi compact que l'ES 1203.

La polyvalence d'utilisation de ce système, tant en intérieur qu'en extérieur, est rendue possible grâce sa connectique généreuse (connexion Bluetooth® incluse), ainsi qu'à la possibilité de relance vers un deuxième système et d'une configuration complète des différents paramètres via l'interface OLED.

Le système prévoit différents accessoires optionnels, comme par exemple le chariot DO-ES212 pour faciliter son transport et des étriers de fixation murale WB-44. Voici les caractéristiques significatives du système ES 1203 :

- système compact et de qualité, facilement transportable, différentes configurations réalisables : MONO, STÉRÉO, DOUBLE COLUMN (avec l'utilisation d'un deuxième système)
- solutions acoustiques optimisées offrant une qualité de son optimale dans une gamme de fréquence très large et reproduction intelligible de la voix
- amplificateur numérique de nouvelle génération (1200 W RMS) DIGIPRO G4 avec correction du facteur de puissance (PFC).
- 1 entrée MIC/INSTRUMENT, 2 entrées LINE/MIC (configuration stéréo), connexion Bluetooth®
- écran OLED et interface compacte avec bouton rotatif pour la configuration complète du système.

CONTENU DE L'EMBALLAGE

- 1 subwoofer ES1203SUB et 2 couvercles ES1203TOP
- 1 tube télescopique (embout fileté M20)
- 3 câbles pour le raccordement des couvercles au subwoofer (2 câbles de 7 m pour la configuration stéréo, 1 câble de 2,5 m pour la configuration mono) et 4 clips pour l'implantation du câblage
- 2 housses accouplables pour le transport du système, des câbles et du tube
- fusible pour le fonctionnement en 100-120 V~
- câble ou cordon d'alimentation
- documentation

RÉFÉRENCES POUR L'UTILISATEUR

Pour utiliser au mieux votre système ES-1203, on ne saurait trop recommander de :

- consulter le guide rapide < quick start >> inclus dans l'emballage, ainsi que de lire attentivement et complètement le présent manuel d'utilisation et de le conserver soigneusement pour toute la durée de vie du produit et pour toute consultation future.
- enregistrer le produit sur le site <http://www.dbtechnologies.com> dans la section "[SUPPORT](#)".
- conserver la preuve d'achat et la GARANTIE (Manuel d'utilisation << section 2 >>).

CARACTÉRISTIQUES MÉCANIQUES ET ACOUSTIQUES

DIMENSIONS

Le système ES1203 mesure :

SUBWOOFER : 360 mm x 680 mm x 545 mm

COUVERCLE : 110 mm x 460 mm x 160 mm

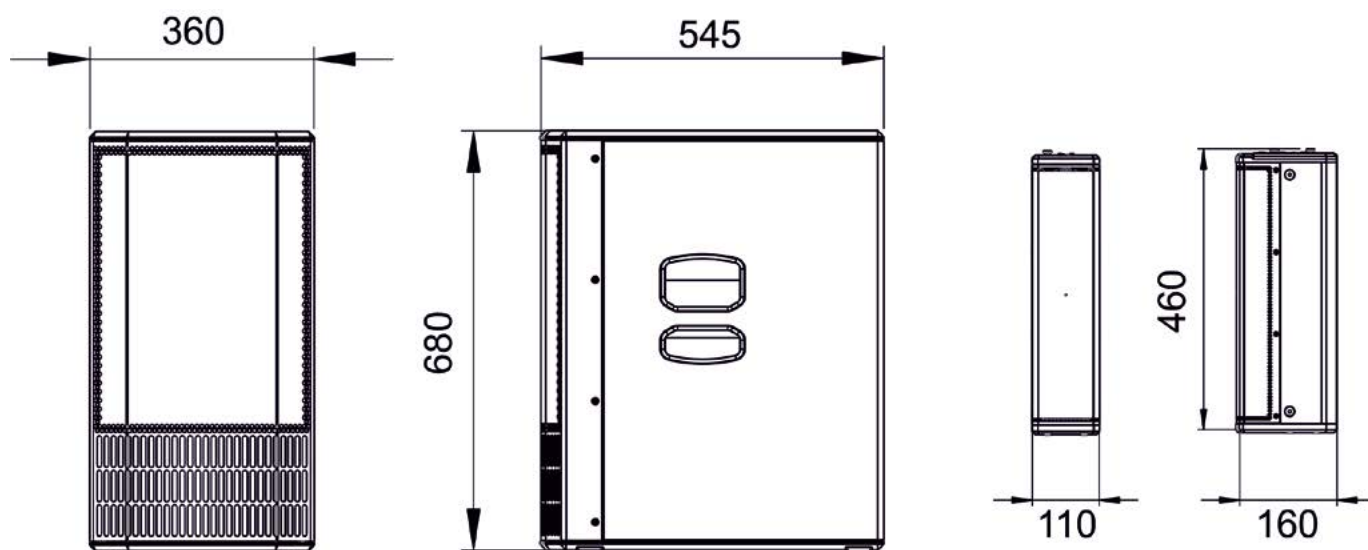

COUVERTURE SONORE

La couverture sonore d'un couvercle du système ES1203

est de 60° (verticale) et de 97° (horizontale). La couverture est asymétrique.

Lorsque les 2 couvercles sont montés l'un sur l'autre (voir chapitre concerné), il est possible d'acheminer vers le bas ou vers le haut la couverture en utilisant la technologie « digital steering » (qui peut être sélectionnée via l'interface utilisateur).

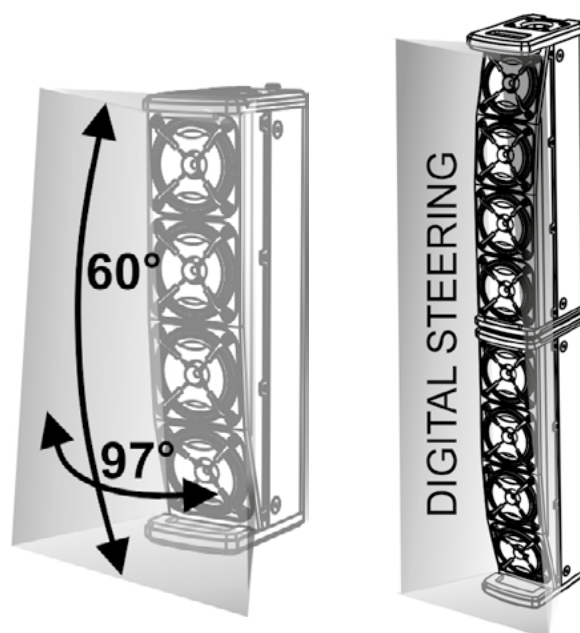

MONTAGE (ET DÉMONTAGE) DE 2 COUVERCLES (CONFIGURATION MONO)

Pour la configuration mono, il est nécessaire d'assembler 2 couvercles (ES1203TOP) l'un sur l'autre.

Chaque couvercle est caractérisé par deux côtés.

Un côté présente un trou [X] de 36 mm de diamètre pour la mise en place du couvercle sur le tube.

Le côté opposé est pourvu d'un système de blocage doté d'un levier de sécurité arrière [K].



ATTENTION !

- AVANT D'EFFECTUER LE MONTAGE, IL FAUT S'ASSURER QUE LES LEVIERS DE SÉCURITÉ [K] SONT POUSSÉS VERS L'INTÉRIEUR ET NON PAS EN POSITION RELÂCHÉE (DÉPLACÉS VERS L'EXTÉRIEUR).

- Retourner un des 2 couvercles comme présenté en figure
- Positionner les 2 couvercles l'un sur l'autre en alignant les 2 systèmes de blocage
- Exercer une pression de manière que les 2 systèmes s'emboîtent parfaitement. Lorsque le montage est correctement réalisé, les 2 leviers de sécurité arrière [K] se déplacent vers l'extérieur (position relâchée), accompagné d'un bruit de clic chacun.

Pour démonter les 2 couvercles :

- Presser les 2 leviers de sécurité arrière
- Déposer les 2 couvercles

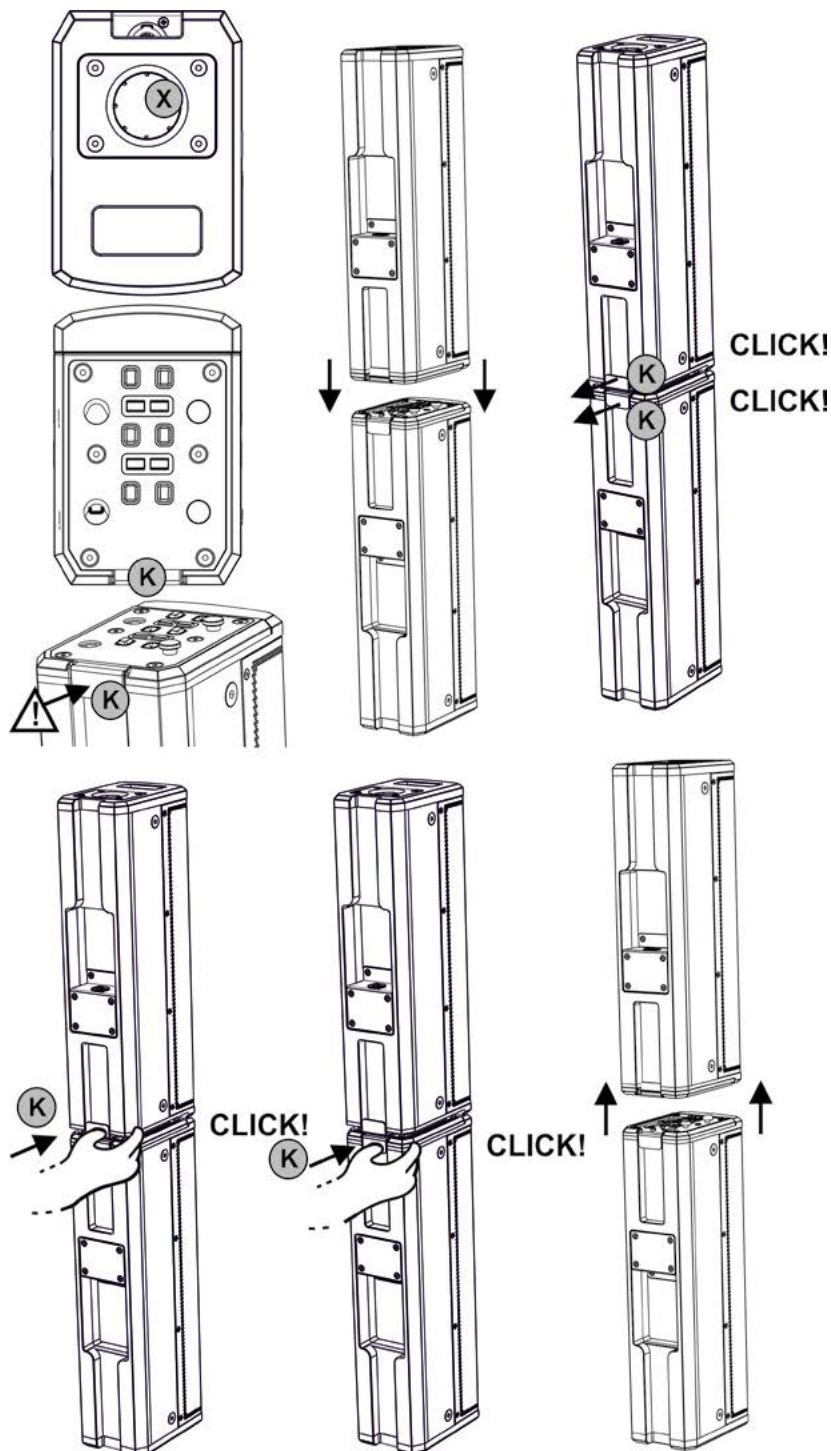

MONTAGE DU TUBE TÉLESCOPIQUE FOURNI SUR LE SUBWOOFER

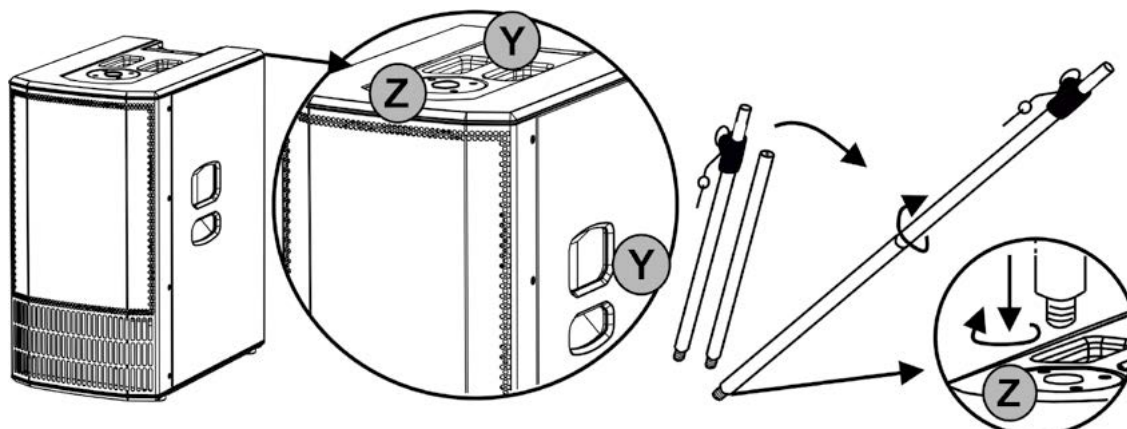

Le subwoofer (ES1203 SUB) est muni de 3 poignées de transport [Y] : 2 positionnées latéralement et une positionnée sur la partie supérieure.

Sur la partie supérieure est également pratiqué un trou fileté M20 [Z] pour l'introduction du tube télescopique fourni.

Pour monter le tube télescopique :

- Visser dans le sens dextrorsum (dans le sens des aiguilles d'une montre) la partie supérieure (télescopique) sur celle inférieure (fixe)
- Visser dans le sens dextrorsum (dans le sens des aiguilles d'une montre) le tube ainsi assemblé dans le trou [Z]

Le tube, réglable en hauteur, s'engage dans le trou [X] d'un couvercle simple ou d'un double couvercle en configuration MONO. Consulter le chapitre 2 TYPES DE CONFIGURATION pour plus d'informations et pour connaître les hauteurs d'installation maximales admissibles.

UTILISATION DES HOUSES DE PROTECTION

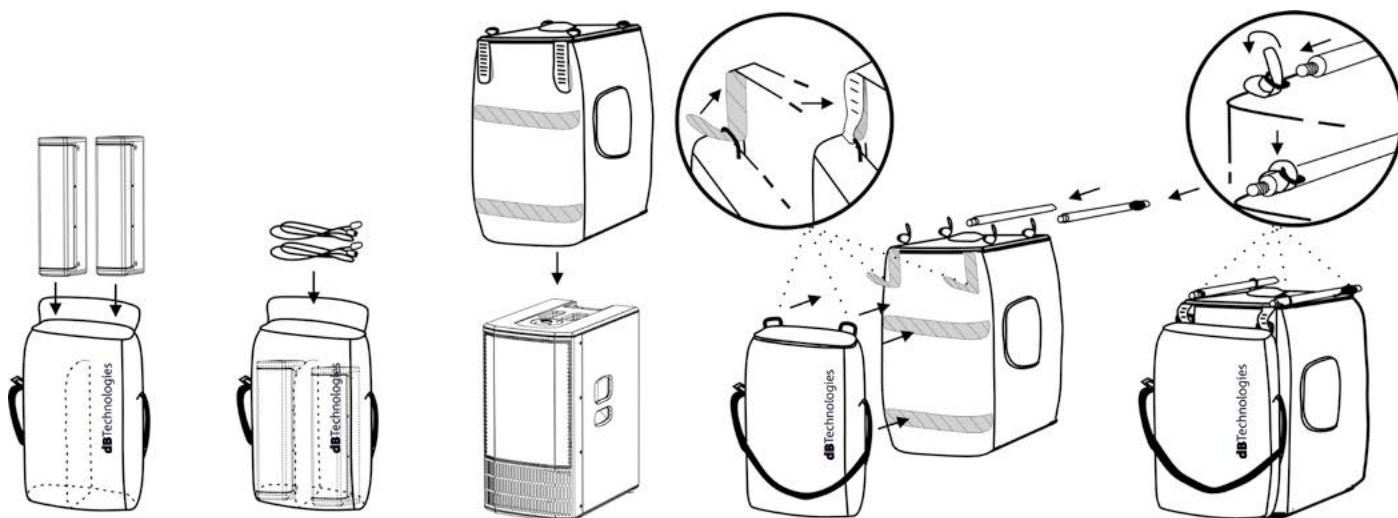

Le système est livré avec 2 housses de protection. Pour la protection du système :

- Placer les 2 couvercles et les câbles dans la housse plus petite. Noter que la housse est dotée d'une bandoulière pour pouvoir être transportée séparément
- Enfiler la housse plus grande sur le subwoofer par le haut
- Attacher les deux housses entre elles en utilisant les bandes velcro comme présenté en figure. 2 bandes sont prévues au dos des 2 housses et 2 bandes plus petites sont insérées dans les oeillets de la housse des couvercles
- Enfiler les 2 parties du tube télescopique dans les 4 oeillets de la housse du subwoofer, en réglant les sangles de celle-ci

CARACTÉRISTIQUES DE LA SECTION D'AMPLIFICATION ET DE CONTRÔLE

L'amplificateur numérique de classe D représente l'élément central de la série ES. Le système est silencieux et le contrôle est assuré par un processeur de traitement du signal (DSP) dédié qui gère les différents paramètres. Ces paramètres sont complètement configurables via l'interface de contrôle. La puissance d'amplification est de 1200 W RMS.

Le panneau du système ES1203 comprend :

- Sections d'Entrée, de Sortie et de Contrôle
- Section d'Alimentation et de Connexion des couvercles



SECTION D'ENTRÉE, DE SORTIE ET DE CONTRÔLE



ATTENTION !

- Ne pas obstruer les ailettes arrière de refroidissement de l'amplificateur. En cas d'échauffement excessif, le volume audio baisse progressivement jusqu'à la stabilisation thermique du module. Le niveau est rétabli automatiquement dès que la température correcte de fonctionnement est atteinte.
- Il ne faut en aucun cas tenter d'ouvrir l'amplificateur.
- En cas de dysfonctionnement, couper immédiatement l'alimentation électrique en débranchant le module secteur et faire appel ensuite à un réparateur agréé.
- Utiliser exclusivement les câbles fournis.
- Le système est livré avec un fusible déjà en place, permettant de le faire fonctionner dans la gamme 220-240 V. Si le système doit fonctionner dans la plage de tension 100-120 V:
 1. Débrancher toutes les connexions, y compris l'alimentation en énergie électrique.
 2. Attendre 5 minutes.
 3. Remplacer le fusible par celui fourni pour la plage de tension 100-120 V.



AMPLIFICATEUR



ATTENTION !

- Ne pas déposer la grille frontale de protection du produit. Pour prévenir le risque de choc ou décharge électrique, en cas d'endommagement accidentel ou de remplacement de la grille de protection (opération à confier au service d'assistance), couper immédiatement la tension d'alimentation du système. Ne jamais connecter le système au secteur si la grille de protection est déposée.

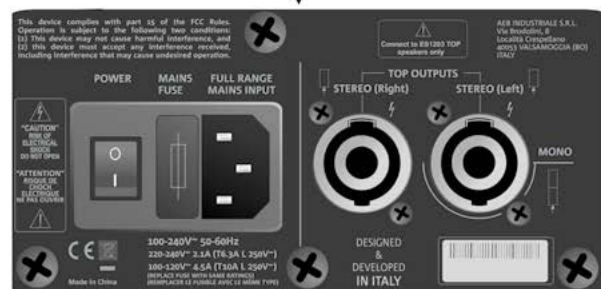

SECTION D'ALIMENTATION ET DE CONNEXION DES CÔTÉS << TOP >>

SECTION D'ENTRÉE, DE SORTIE ET DE CONTRÔLE

**1. Balanced Input MIC/INSTRUMENT**

Entrée combo pour connecteur XLR ou TRS (symétrique ou asymétrique).

Permet le branchement d'un microphone ou d'un instrument doté d'une sortie haute impédance (par exemple, une guitare). Pour les détails du paramétrage des canaux, voir chapitres 4 et 5.

2. Balanced Input LINE/MIC (CH.1)

Entrée combo pour connecteur XLR ou TRS (symétrique ou asymétrique).

Permet le branchement d'un microphone ou du signal de ligne (provenant, par exemple, d'un mélangeur ou d'un instrument avec une impédance de sortie de ligne, comme par exemple un clavier électronique).

Peut fonctionner soit comme canal mono, soit comme canal gauche dans un branchement d'entrée stéréo si elle est utilisée avec l'entrée [3]. Pour les détails du paramétrage des canaux, voir chapitres 4 et 5.

3. Balanced Input LINE/MIC (CH.2)

Entrée combo pour connecteur XLR ou TRS (symétrique ou asymétrique).

Permet le branchement d'un microphone ou du signal de ligne (provenant, par exemple, d'un mélangeur ou d'un instrument avec une impédance de sortie de ligne, comme par exemple un clavier électronique).

Peut fonctionner soit comme canal mono, soit comme canal droit dans un branchement d'entrée stéréo si elle est utilisée avec l'entrée [2]. Pour les détails du paramétrage des canaux, voir chapitres 4 et 5.

4. Écran OLED

Écran permettant de visualiser tous les paramétrages de contrôle ainsi que les paramètres configurables du système.

5. Functions control (Push-rotary encoder)

Bouton actionnable par appui ou rotation, permettant de sélectionner et de confirmer un paramètre ou de passer d'un écran à l'autre (fonction raccourci) pendant la navigation dans les menus du système.

6. Aux/Mix Output

Sortie pour connecteur XLR.

Permet de relancer le signal de sortie total (AUX) du système vers une seconde enceinte (speaker).

Comme alternative, permet la relance du canal de sortie approprié (MIX : gauche ou droit) vers un deuxième système ES1203 en vue d'obtenir la configuration << DOUBLE COLUMN >>. Pour plus de détails, voir chapitre 3.

7. LED << PEAK >>

Si elle est allumée, cela indique que le circuit de protection de l'amplificateur est intervenu. Éviter d'utiliser un niveau d'entrée faisant souvent intervenir ce circuit.

8. PORT USB << Service/Data >>

Port mini USB-type B, à utiliser exclusivement pour la mise à jour du micrologiciel. Voir section concernée.

SECTION D'ALIMENTATION ET DE CONNEXION DES << TOP >>

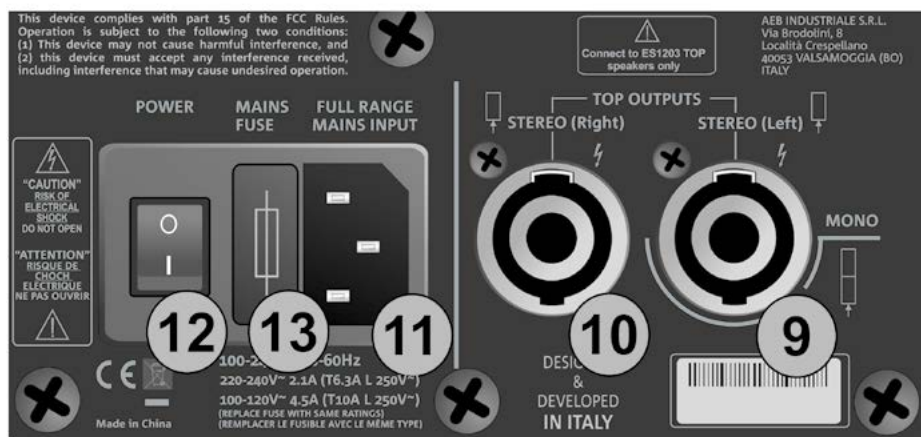
9. **Left TOP OUTPUT (MONO)**

Connecteur pour la connexion d'un couvercle (gauche) en configuration STÉRÉO, ou bien pour le raccordement du double couvercle en configuration mono.

10. **Right TOP OUTPUT**

Connecteur pour la connexion d'un couvercle (droit) en configuration STÉRÉO.

11. **MAINS INPUT**

Entrée pour connecteur VDE. Pour le branchement au secteur au moyen du câble fourni.

12. **BOUTON ON-OFF**

Bouton d'allumage (position << I >>) ou d'extinction (position << O >>) du système

13. **FUSIBLE SECTEUR**

Logement du fusible secteur (remplaçable en cas de détérioration ou pour le fonctionnement dans la plage de tension 100-120V~)

**ATTENTION !**

- Brancher aux connecteurs TOP OUTPUTS uniquement des diffuseurs passifs modèle ES1203TOP !

2. TYPES DE CONFIGURATION



- Les types d'installation autres que ceux illustrés ici ne sont pas admis.
- N'utiliser en aucun cas les poignées du subwoofer pour le suspendre
- Toujours vérifier que le positionnement soit stable et s'assurer que l'installation ne représente pas une source de danger pour les personnes, les animaux ou les choses ou biens.

A - MONO

En configuration MONO, la double tête est montée sur le subwoofer au moyen du tube télescopique, réglable en hauteur.



ATTENTION !

- Dans cette configuration, si la distance entre la face supérieure du subwoofer et la base du couvercle inférieur* est de plus de 70 cm, il faudra prévoir une fixation supplémentaire du système au sol en utilisant des sangles et des moyens mécaniques appropriés (non fournis).

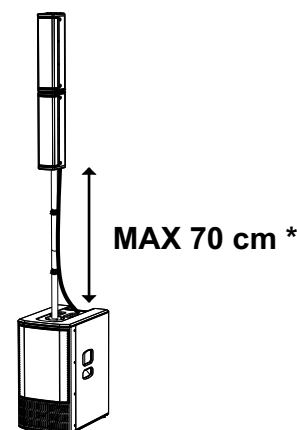

B - STÉRÉO

En configuration STÉRÉO, utiliser 2 trépieds avec colonne de 35 mm de diamètre (accessoire SK36 TT KIT) comme indiqué en figure.

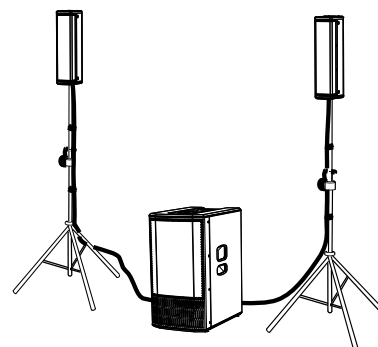

C - DOUBLE COLONNE STÉRÉO

En configuration DOUBLE COLONNE STÉRÉO (<< DOUBLE COLUMN >>), utiliser deux systèmes MONO connectés entre eux comme décrit chapitre *CONNEXION DE LA SORTIE ENTRE DEUX SYSTÈMES*.



ATTENTION !

- Dans cette configuration, si la distance entre la face supérieure du subwoofer et la base du couvercle inférieur* est de plus de 70 cm, il faudra prévoir une fixation supplémentaire du système au sol en utilisant des sangles et des moyens mécaniques appropriés (non fournis).

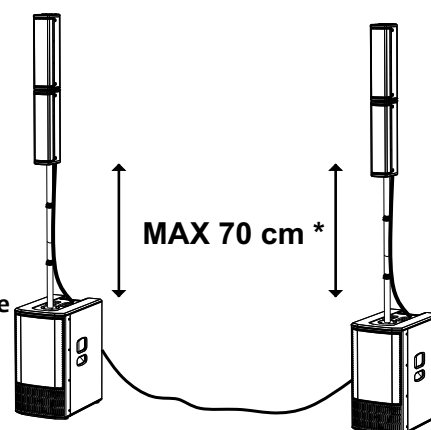

INSTALLATION MURALE FIXE

Les couvercles du système, pour chaque type de configuration A, B ou C illustré précédemment, sont également prévus pour un montage mural à l'aide d'un accessoire optionnel référencé WB-44 (kit étriers de fixation murale). Pour plus d'informations, voir chapitre ACCESSOIRES.

3. PREMIER ALLUMAGE

CONNEXION DES COUVERCLES AU SUBWOOFER

CONFIGURATION MONO

Dans le cas d'utilisation d'une configuration MONO, après avoir monté les 2 têtes comme décrit dans le paragraphe concerné, seule la connexion du subwoofer à un des 2 couvercles sera nécessaire :

- Enfiler le double couvercle sur le tube télescopique monté au préalable sur le subwoofer (il est possible de choisir indifféremment le trou [X] de l'un ou de l'autre)
- Utiliser le câble de 2,5 m fourni.
- Connecter le double couvercle dans le connecteur inférieure comme indiqué
- Effectuer le branchement du sub dans le connecteur MONO [9]
- Utiliser le clip fourni pour fixer le câble autour du tube télescopique

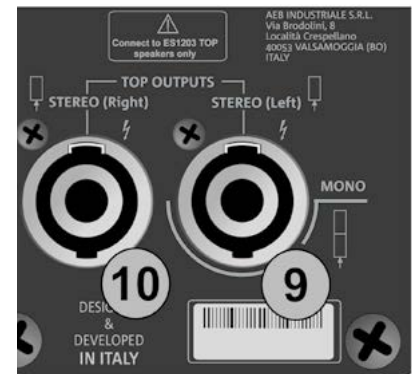
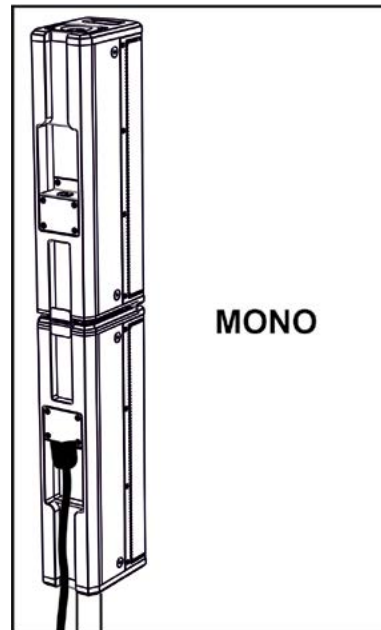

CONFIGURATION STÉRÉO

En cas d'utilisation d'une configuration STÉRÉO :

- Enfiler chaque couvercle sur son tube respectif (par exemple, en utilisant le kit SK 36 TT)
- Utiliser les deux câbles de 7 m fournis.
- Connecter chaque couvercle comme indiqué
- Sur le subwoofer, raccorder le connecteur du câble gauche à [9] et le connecteur du câble droit à [10].
- Utiliser le clip fourni pour fixer les câbles autour des tubes

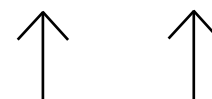
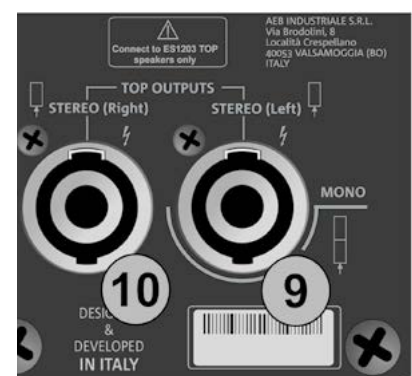
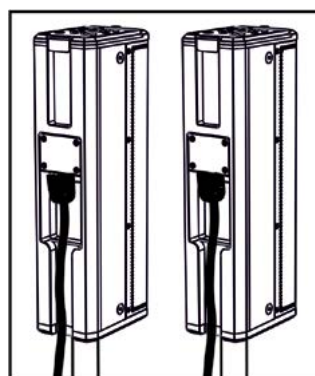

CONNEXION DES ENTRÉES

PREMIER EXEMPLE

- Connecter un microphone au connecteur [1]
- Connecter une source stéréo (ex. : un clavier électronique ou un mélangeur) aux deux canaux [2] et [3]. Le canal gauche de sortie de la source doit être connecté à l'entrée CH1 [2] et le canal droit à l'entrée CH2 [3].
- Activer la transmission Bluetooth® dans un dispositif multimédia (par exemple, un lecteur MP3).
- Pour configurer le type d'entrée (MIC/INSTRUMENT ou LINE/MIC) et pour les réglages des niveaux et des paramètres, se référer au chapitre 3 : PAGE D'ACCUEIL, CONTRÔLES RAPIDES, MÉLANGEURS.

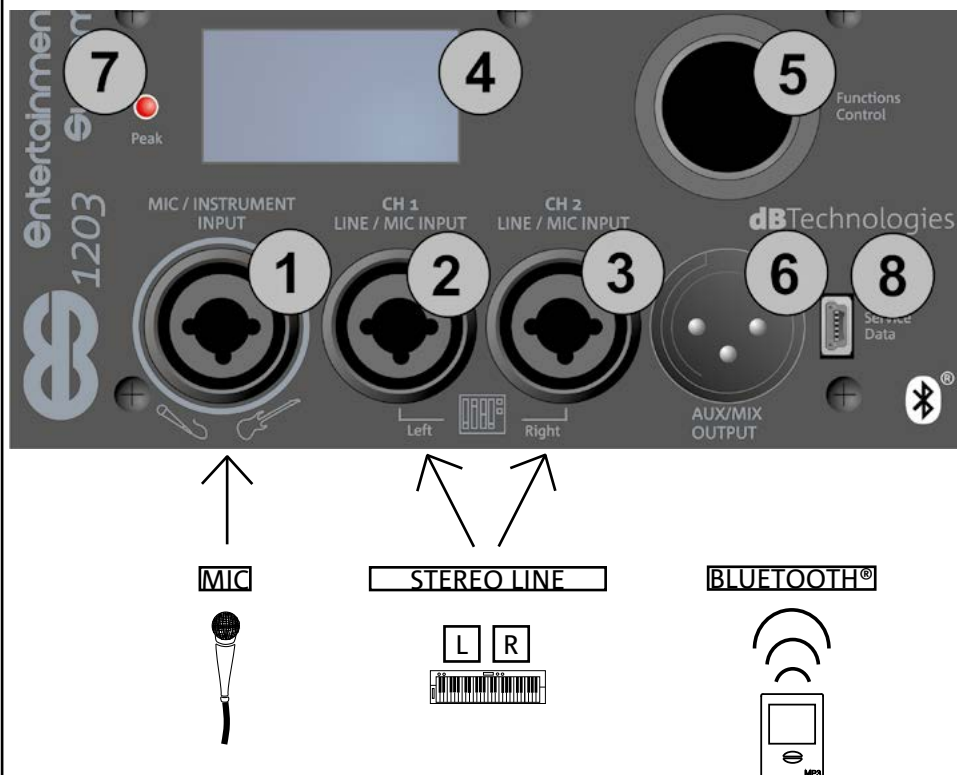

DEUXIÈME EXEMPLE

- Connecter un instrument doté d'une sortie haute impédance (par exemple, une guitare) au connecteur [1].
- Connecter un microphone au connecteur [2].
- Raccorder la sortie mono d'un instrument (comme par exemple un clavier électronique) au connecteur [3].
- Activer la transmission Bluetooth® dans un dispositif multimédia (par exemple, un lecteur MP3).
- Pour configurer le type d'entrée (MIC/INSTRUMENT ou LINE/MIC) et pour les réglages des niveaux et des paramètres, se référer au chapitre 4 : PAGE D'ACCUEIL, CONTRÔLES RAPIDES, MÉLANGEURS.

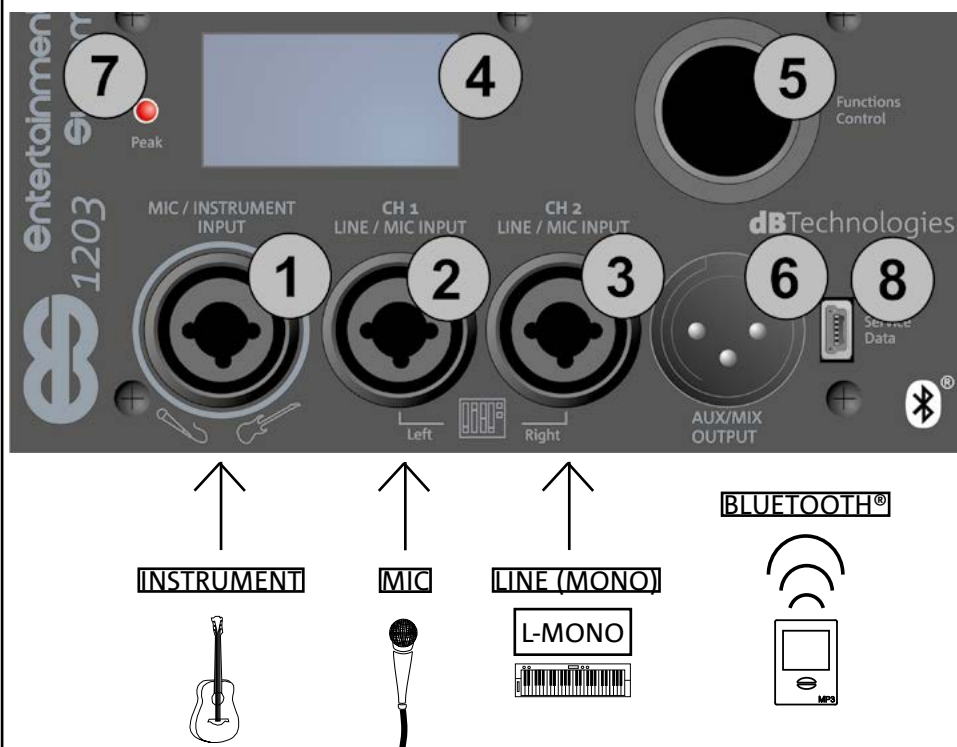

CONNEXION DE LA SORTIE DU SYSTÈME

CONFIGURATION STÉRÉO À DOUBLE COLONNE (MIX)

Pour la relance audio vers un deuxième système ES1203 (configuration << DOUBLE COLUMN >>) :

- Brancher le connecteur de sortie [6] du premier ES1203 à l'entrée CH1 Left [2]
- Pour configurer le fonctionnement stéréo (gauche ou droit), les niveaux et les paramètres de sortie, se référer au chapitre 4 : CONTRÔLES RAPIDES ET MÉLANGEURS.

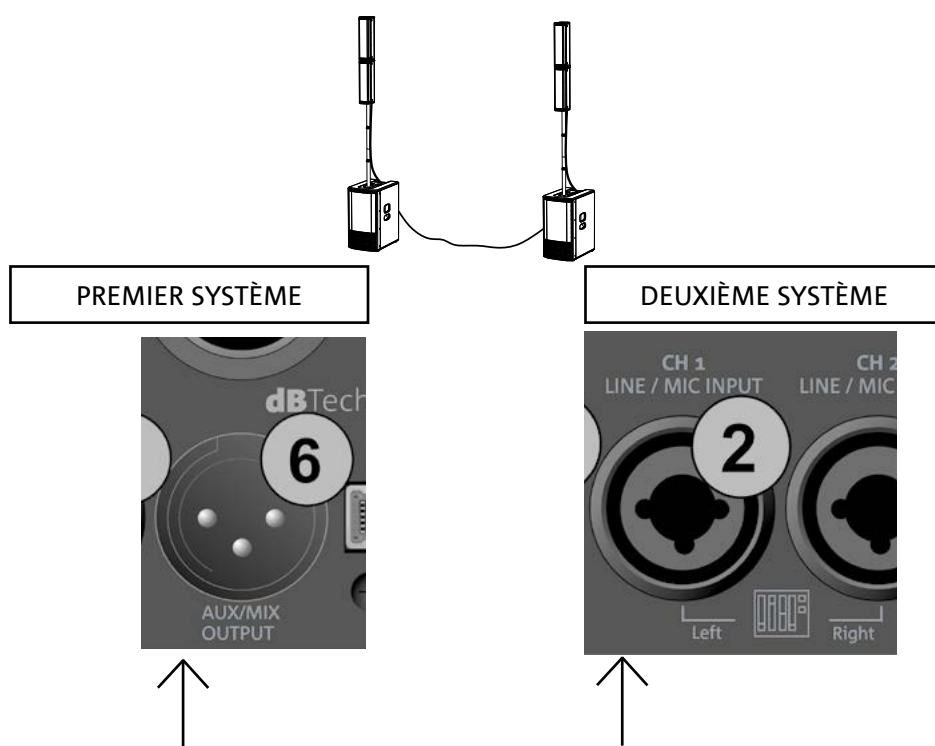

RELANCE DE LA SORTIE (AUX)

Pour la relance audio vers un autre diffuseur amplifié :

- Brancher le connecteur de sortie [6] du premier ES1203 à l'entrée Input du deuxième diffuseur amplifié.
- Pour configurer le niveau et les paramètres de sortie, se référer au chapitre 4 : CONTRÔLES RAPIDES ET MÉLANGEURS.

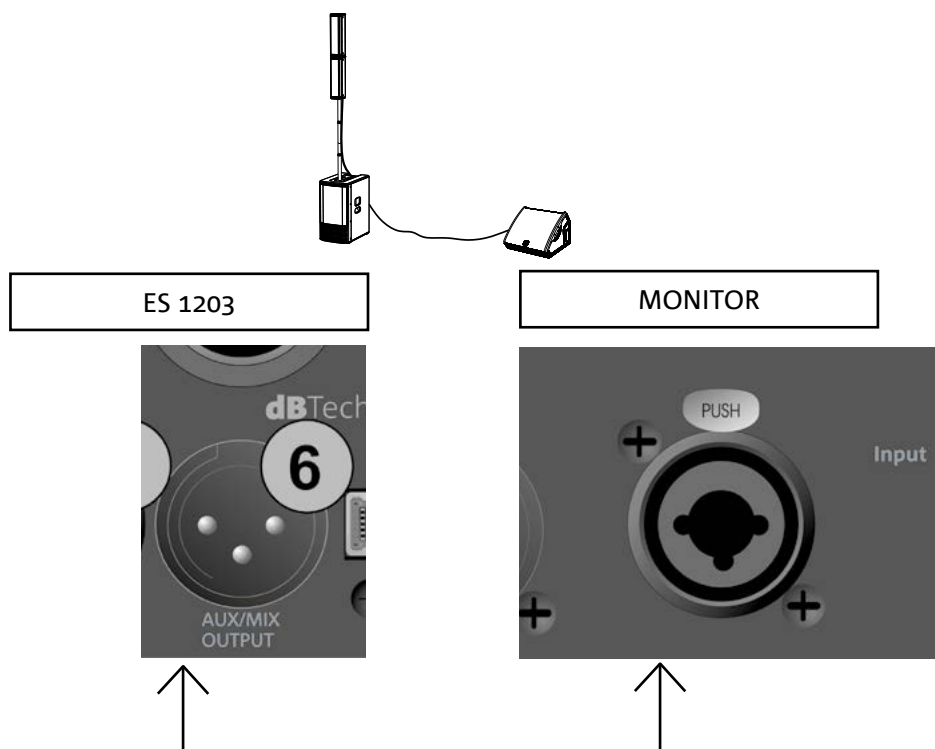

CONNEXION DE L'ALIMENTATION EN ÉNERGIE ÉLECTRIQUE

- Raccorder le connecteur VDE du câble fourni à « MAINS INPUT » [11].
- Insérer la fiche dans une prise pourvue d'un conducteur de terre.
- Presser le sélecteur POWER [12] sur la position "I".
- L'écran OLED [4] s'allume.
- Le système charge le micrologiciel ainsi que les paramètres sauvegardés par l'utilisateur en quelques secondes seulement. La version du micrologiciel installée apparaît dans la page-écran initiale et une barre de progression montre l'avancement du chargement.

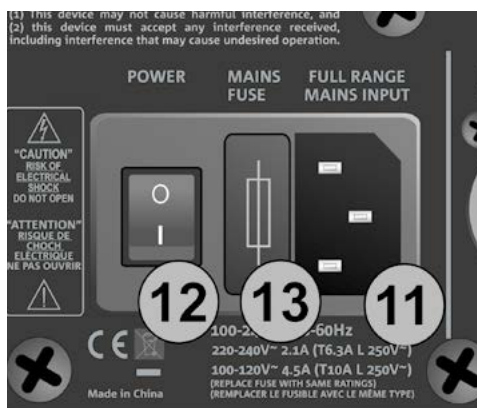

ALIMENTATION
(CONNECTEUR VDE)



4. PAGE D'ACCUEIL, CONTRÔLES RAPIDES, MÉLANGEURS



L'utilisateur visualise et configure les différents paramètres du système ES1203 à travers l'écran OLED [4] et le bouton rotatif [5] dans la section << Functions Control >>.

Pour sélectionner et confirmer une page-écran ou un paramètre, appuyer sur [5]. Agir sur le bouton d'une pression continue pendant quelques secondes pour sauter les pages-écrans (fonction raccourci).

Tourner par contre le bouton pour naviguer dans les pages-écrans, ou bien à l'intérieur des paramètres d'une page-écran, ou encore augmenter ou diminuer la valeur sélectionnée.

PAGE D'ACCUEIL ET CONTRÔLES RAPIDES

Dans la page d'ACCUEIL (figure 1), il est possible d'effectuer des opérations fondamentales, telles que :

- A. paramétrer le type de configuration
- B. sélectionner le << digital steering >> (inclinaison de la couverture)
- C. paramétrer le volume du système << MAIN LEVEL >>
- D. accéder aux pages-écrans de configuration des entrées
- E. accéder au MENU étendu (voir chapitre MENU ÉTENDU DES PARAMÉTRAGES)

Depuis cette page-écran, il est possible d'accéder aux mélangeurs du système en utilisant le raccourci (voir paragraphe MÉLANGEURS DES ENTRÉES, SORTIES, AUX).



En configuration **DOUBLE COLONNE STÉRÉO** (figure 2), chaque ES1203 simple est identifié comme le Maître ou l'Esclave droit ou gauche. Noter qu'il doit exister un Maître et un Esclave. Par Maître, on désigne le système ES 1203 où les entrées seront connectées et via lesquelles se feront tous les réglages qui seront ensuite appliqués au système Esclave. Les réglages seront donc désactivés sur le système Esclave.

Voyons en détail les opérations décrites précédemment :

- A. à l'aide du bouton [5], sélectionner la case à gauche (figure 1) de manière à la marquer (la mettre en évidence). Confirmer et tourner le bouton pour sélectionner la configuration recherchée. Il est possible de configurer le système ES1203 comme :

- **MONO**
- **STÉRÉO**
- **DOUBLE COLONNE STÉRÉO MASTER LEFT (ML)**
- **DOUBLE COLONNE STÉRÉO SLAVE LEFT (SL)**
- **DOUBLE COLONNE STÉRÉO MASTER LEFT (ML)**
- **DOUBLE COLONNE STÉRÉO SLAVE RIGHT (SR)**

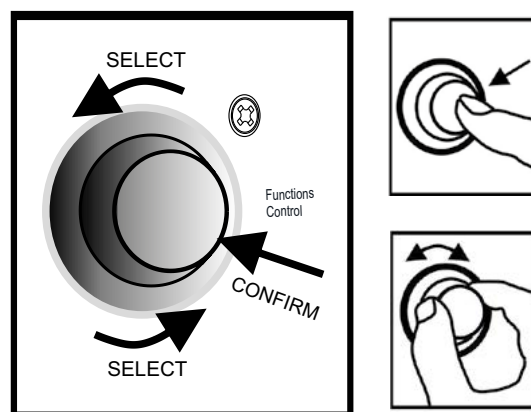

PAGE D'ACCUEIL

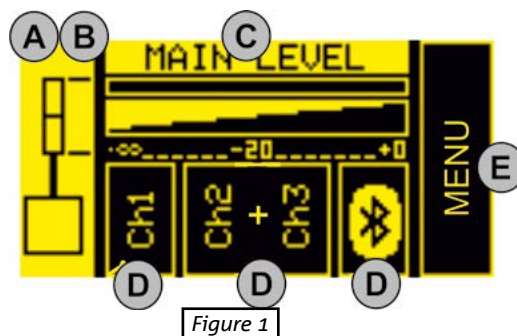

Figure 1

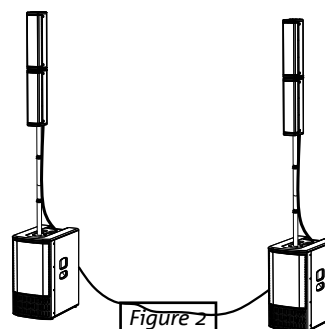

Figure 2

B. Après confirmation d'une configuration, MONO ou DOUBLE COLONNE STÉRÉO, sélectionner et presser le bouton [5] pour modifier le << digital steering >> des couvercles en choisissant parmi :

- UP (vers le haut)
- FAR (aucune inclinaison)
- DOWN (vers le bas)

Presser de nouveau le bouton [5] pour confirmer l'option choisie (ex. : figure 3)



Pendant le choix de la configuration, une flèche vers la gauche et une flèche vers la droite apparaissent sous le dessin du système.



Pendant le choix du << steering >>, un flèche vers le bas et une flèche vers le haut apparaissent sous le dessin du système.



Figure 3



Figure 4



Figure 5

C. Sélectionner et confirmer << MAIN LEVEL >> (figure 4) pour augmenter ou diminuer le volume général du système ES1203.

D. Sélectionner et confirmer l'entrée désirée pour accéder à la sous-page-écran. Les entrées disponibles sont :

- CH1
- CH2
- CH3
- BLUETOOTH®



Les entrées CH2 et CH3 sont initialement configurées comme un canal stéréo unique (L+R). Après avoir accédé à la sous-page-écran, il est possible de les utiliser comme 2 canaux mono séparés, en sélectionnant le type d'entrée.

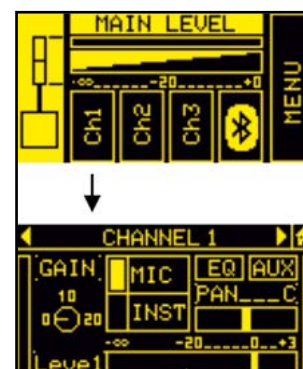

Figure 6

Le tableau ci-dessous montre les paramètres réglables des entrées CH1, CH2, CH3 :

NOM	PARAMÈTRE	RANGE
GAIN	GAIN D'ENTRÉE	[0, 10, 20] dB
LEVEL	NIVEAU DE SORTIE (ACHEMINÉ VERS LE MÉLANGEUR INTERNE)	$-\infty \div 3$ dB
TYPE	TYPE D'ENTRÉE	CH1: MIC/INST - CH2, CH3:MIC/LINE
EQ	FILTRES APPLICABLES À : ENTRÉE MICROPHONE, INSTRUMENT OU LIGNE	VOIR TABLEAU PAGE 104
AUX	MÉLANGEUR DES DÉPARTS AUXILIAIRES (N'EST PAS SÉLECTIONNABLE EN CAS DE CONFIGURATION << DOUBLE COLUMN >>)	$-\infty \div 3$ dB VOIR PARAGRAPHE MÉLANGEURS D'ENTRÉES, DE SORTIES, AUX
PAN	EFFET DE PANORAMIQUE (N'EST PAS SÉLECTIONNABLE EN CAS DE CONFIGURATION MONO)	L ÷ R

En particulier, ces filtres (figures 7,8,9) peuvent être sélectionnés dans le sous-menu EQ :

ENTRÉE	TYPES DE FILTRE	RANGE
MIC	PASSE-HAUT (HP) / ANTIFEEDBACK	PASSE-HAUT (HP): 50 ÷ 200 Hz ANTIFEEDBACK: 500 ÷ 12000 Hz
INSTRUMENT/LINE	LF: SHELVING / MF: SEMI-PARAMÉTRIQUE / HF: SHELVING	LF/HF: -6 ÷ 4 dB MF: -6 ÷ 4 dB 150 ÷ 4000 Hz (CENTRE DE BANDE)

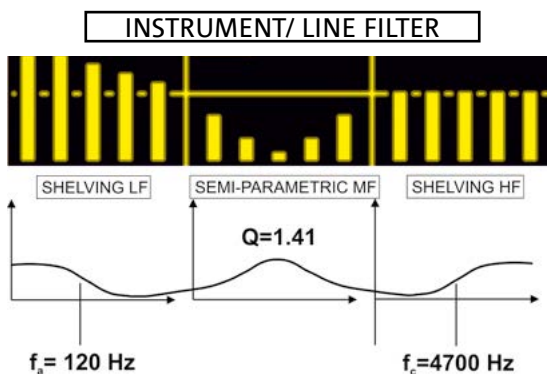

Figure 8

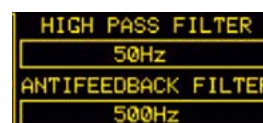

Figure 7



Figure 9

La sous-page-écran du canal BLUETOOTH® stéréo (figure 10) permet de configurer :

NOM	PARAMÈTRE	RANGE
ON/OFF	ALLUMAGE DU RÉCEPTEUR	ON/OFF
LEVEL	NIVEAU DE SORTIE (ACHEMINÉE VERS LE MÉLANGEUR INTERNE)	-∞ ÷ 3 dB
OPTION	GAIN (GAIN D'ENTRÉE)	0 ÷ 15 dB
	NAME (NOM DU SYSTÈME BLUETOOTH®)	16 CARACTÈRES ALPHANUMÉRIQUES
	PASSWORD (MOT DE PASSE DU SYSTÈME BLUETOOTH®)	4 CARACTÈRES NUMÉRIQUES
AUX	MÉLANGEUR DES DÉPARTS AUXILIAIRES (N'EST PAS SÉLECTIONNABLE EN CAS DE CONFIGURATION << DOUBLE COLUMN >>)	-∞ ÷ 3 dB VOIR PARAGRAPHE MÉLANGEURS D'ENTRÉES, DE SORTIES, AUX



Figure 10

- E. Sélectionner et confirmer la case MENU pour accéder au MENU étendu (voir chapitre MENU ÉTENDU DES PARAMÉTRAGES)

RETOUR À LA PAGE D'ACCUEIL PENDANT LA NAVIGATION

Pour revenir à la page d'ACCUEIL depuis une sous-page-écran, il faut sélectionner et confirmer le symbole indiqué en figure 10. Comme alternative, maintenir enfoncé le bouton [5] pendant quelques secondes (fonction raccourci).

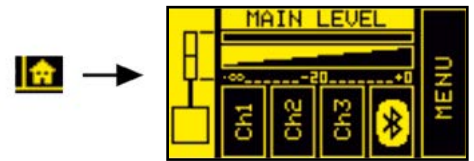

Figure 10

MÉLANGEURS D'ENTRÉES, DE SORTIES, AUX

Pour accéder aux mélangeurs d'entrée, de sorties et AUX (auxiliaires), maintenir enfoncé pendant quelques secondes le bouton [5] dans la page d'ACCUEIL. Les pages-écrans principales sont présentées en figure 11.



En configuration DOUBLE COLONNE STÉRÉO, aucun réglage ne peut être effectué en travaillant sur le système ESCLAVE. Tous les paramètres sont configurés sur le système MAÎTRE.

Les pages-écrans mélangeur sont :

- INPUTS mixer
- OUTPUTS mixer
- AUX mixer

Pour parcourir une de ces 3 pages-écrans, sélectionner la mention INPUTS, OUTPUTS, AUX, confirmer et tourner le bouton [5].

La page-écran << INPUTS >> montre les niveaux des entrées CH1, CH2, CH3 et Bluetooth®.

La page-écran << OUTPUTS >> ne montre que les niveaux correspondants de la seule section séparée du Subwoofer et de la section << MAIN >> (total) du système.

La section << AUX >> propose les niveaux des canaux gérés comme bus auxiliaires dans le mélangeur. Cette dernière section est particulièrement utile pour réaliser un suivi (monitorage) personnalisé de la sortie AUX [6].

Considérons le cas de la configuration de la figure 12 où le système ES1203, via la sortie [6], est connecté à un écran.

Il est possible, par exemple, depuis la page-écran << INPUTS mixer >>, de mixer adéquatement 4 sources connectées en entrée au système, et n'en faire jouer que 2 sur l'écran connecté, en réglant les niveaux AUX de celles-ci de manière indépendante.

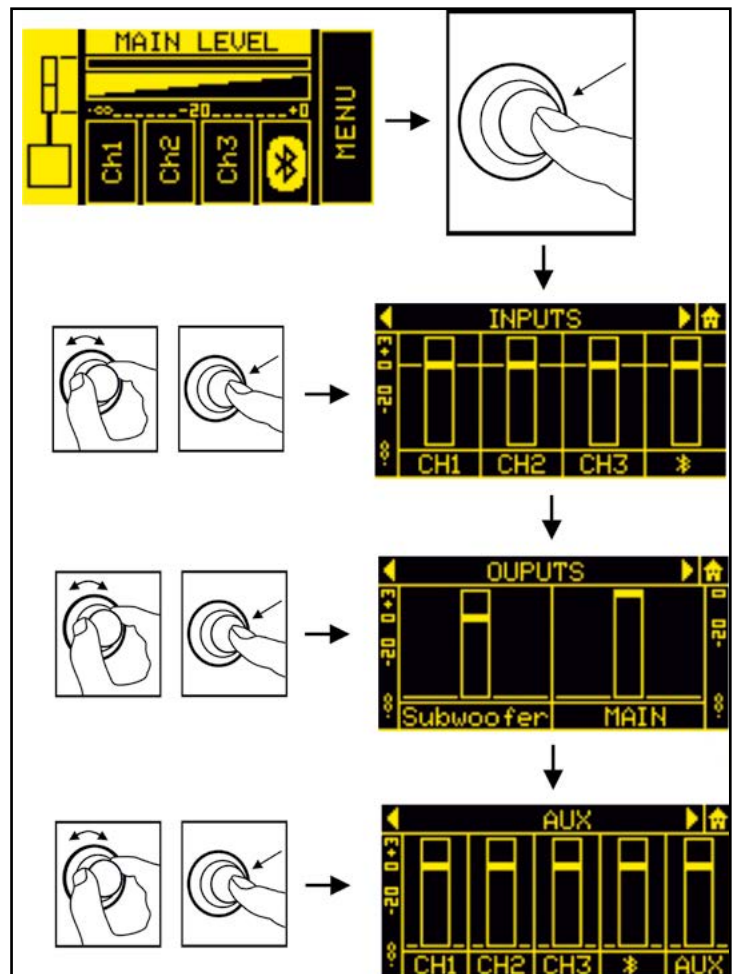

Figure 11

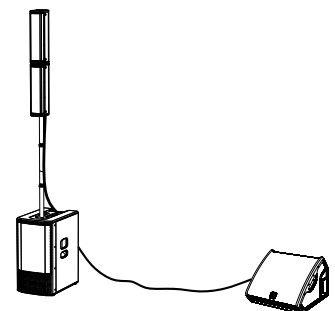
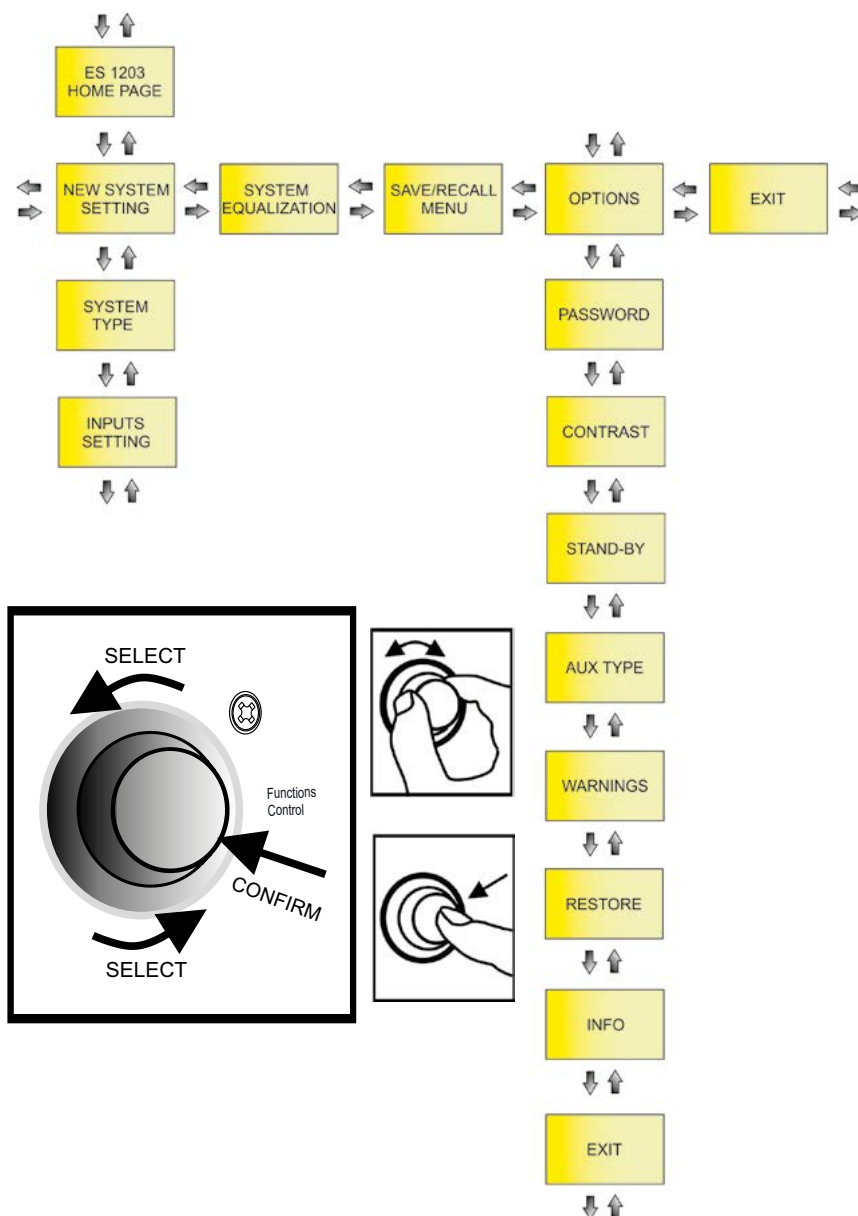

Figure 12

5. MENU ÉTENDU DES PARAMÉTRAGES



Il est possible de configurer en détail le système ES1203 en accédant au MENU depuis la page d'ACCUEIL. Les pages-écrans principales sont :

- NEW SYSTEM SETTING
- SYSTEM EQUALIZATION
- SAVE/RECALL MENU
- OPTIONS

Comme le montre la figure ci-dessus, après être entré dans « NEW SYSTEM SETTING » et « OPTIONS », il est possible d'accéder à d'autres pages-écrans de paramétrage (qui peuvent ne pas être semblables selon la configuration principale choisie). Toutes les actions de confirmation et de sélection s'effectuent avec le bouton rotatif « Functions Control » comme indiqué ci-dessus.

NEW SYSTEM SETTING

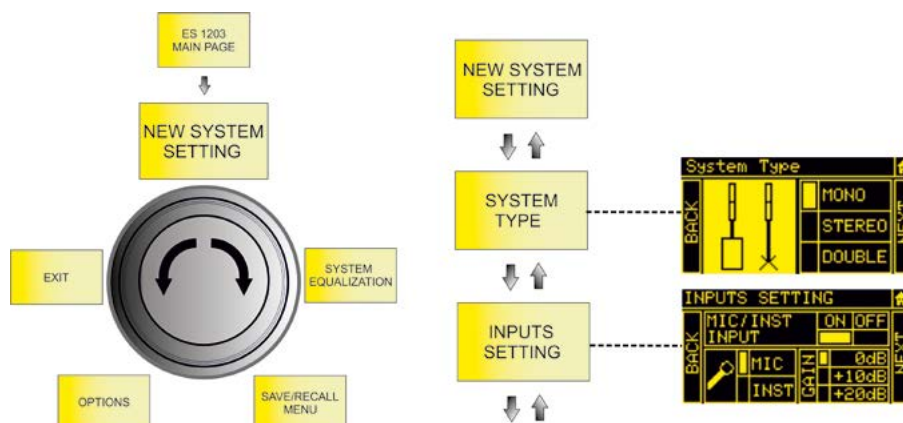

La sous-page-écran permet la configuration rapide du système selon les paramètres indiqués dans le tableau ci-dessous :

	SYSTEM TYPE →	STEERING →	INPUTS SETTING		
MONO	MONO	UP	CH1, CH2, CH3	ON/OFF	
		FAR		TYPE	MIC/INST (CH1)
		DOWN		MIC/LINE/L+R (CH2, CH3)	
			BLUETOOTH	GAIN (0, +10, +20) dB	
				ON/OFF	
STEREO	STEREO	-	CH1, CH2, CH3	ON/OFF	
				TYPE	MIC/INST (CH1)
				MIC/LINE/L+R (CH2, CH3)	
			BLUETOOTH	GAIN (0, +10, +20) dB	
				ON/OFF	
DOUBLE (MASTER)	DOUBLE	UP	CH1, CH2, CH3	ON/OFF	
		FAR		TYPE	MIC/INST (CH1)
		DOWN		MIC/LINE/L+R (CH2, CH3)	
			BLUETOOTH	GAIN (0, +10, +20) dB	
				ON/OFF	
DOUBLE (SLAVE)	DOUBLE	UP		-	
		FAR			
		DOWN			

SYSTEM EQUALIZATION

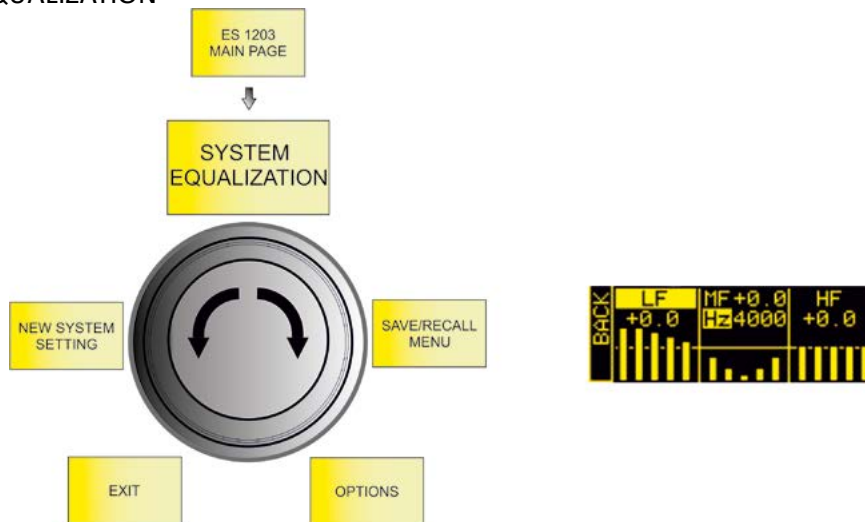

Configurer le filtrage désiré à appliquer au son en sortie du système :

TYPES DE FILTRE	RANGE
LF : SHELIVING / MF : SEMI-PARAMÉTRIQUE / HF : SHELIVING	LF/HF : -6 ÷ 4 dB MF : -6 ÷ 4 dB 150 ÷ 4000 Hz (centre de bande)

SAVE/RECALL MENU

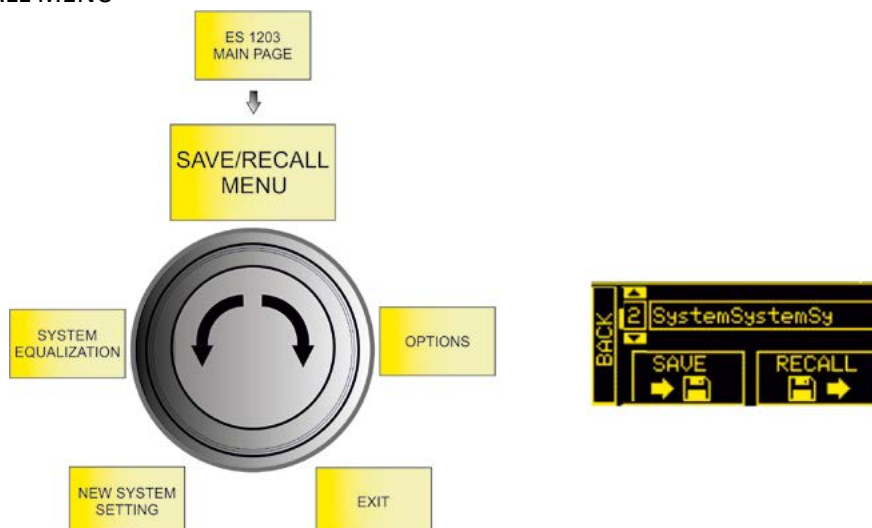

1. Mettre en évidence l'image SAVE pour sauvegarder les paramètres effectués
2. Attribuer un nom à la configuration
3. Mettre en évidence l'image RECAL pour appeler une configuration nommée et sauvegardée au préalable

OPTIONS

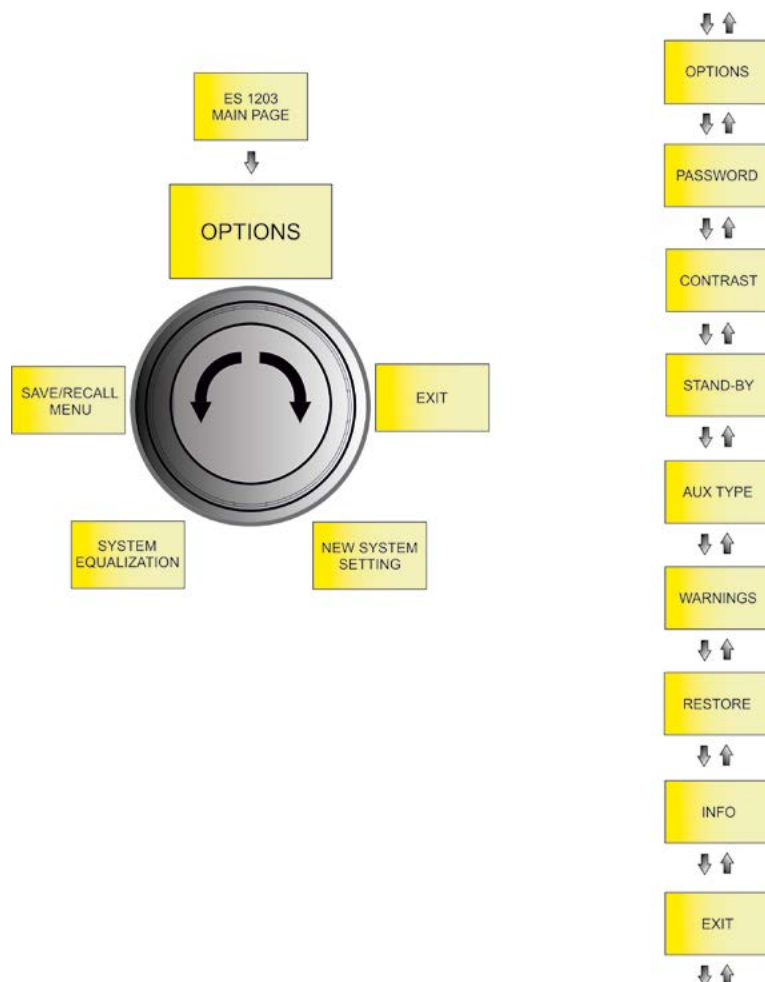

PASSWORD

1. Activer/Désactiver l'utilisation d'un mot de passe pour protéger les paramètres du système. 3 niveaux de protection sont disponibles :

- LEVEL 1 - Laisse la possibilité à l'utilisateur d'agir sur le niveau général << MAIN LEVEL >> et de charger les préreglages sans pour autant pouvoir les sauvegarder
- LEVEL 2 - Permet à l'utilisateur d'intervenir uniquement sur le niveau général << MAIN LEVEL >>
- LEVEL 3 - Ne permet aucune intervention sur les paramètres du système

2. Saisir un mot de passe.

Seul un mot de passe de 6 chiffres est admis.

En cas d'oubli et/ou de perte, utiliser le code << SUPERUSER >> : Q2R5D9.

CONTRAST

Régler le contraste de l'écran OLED (de 0 % à 100 % par paliers de 5 %).

STAND-BY

1. Activer/Désactiver l'auto-extinction de l'écran OLED (le système restant lui allumé)
2. Choisir le temps au terme duquel l'écran s'éteint (entre 10 secondes et 10 minutes, par paliers de 10 secondes)

AUX TYPE

De même que pour un mélangeur, les départs AUX peuvent être affligés ou non des réglages des faders :

- PRE - le départ AUX est prélevé en amont des paramètres du mélangeur du système, ce qui est particulièrement adapté à l'envoi d'un signal à un écran séparé via la sortie du système ES1203. Dans ce cas, le signal en sortie est indépendant des paramètres du mélangeur interne.
- POST - le départ AUX est prélevé en aval de tous les réglages du système et donc un signal, qui n'est pas affligé des paramètres du mélangeur interne, est envoyé en sortie du système ES 1203.

WARNINGS

Page-écran servant à visualiser les alertes actives du système.

RESTORE

Permet de revenir aux paramètres d'usine du système.

INFO

Affiche la révision du micrologiciel du système.

EXIT

Permet de quitter la page-écran << OPTIONS >>.

6. ACCESSOIRES

Les accessoires optionnels suivants sont prévus pour compléter la série :

- Chariot DO-ES212 - facilite le déplacement du système démonté
- Colonne esthétique DP-ES1203 - permet d'offrir une esthétique plus uniforme en configuration MONO / DOUBLE COLONNE STÉRÉO
- Étriers de fixation murale WB-44 - permettent le montage mural d'un couvercle simple ou d'un double couvercle (pour l'installation fixe de chaque type de configuration du système)

Vérifier les nouveaux accessoires compatibles sur : www.dbtechnologies.com.

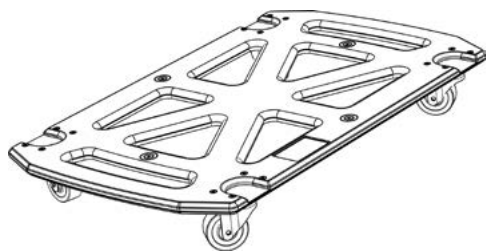

DO-ES212

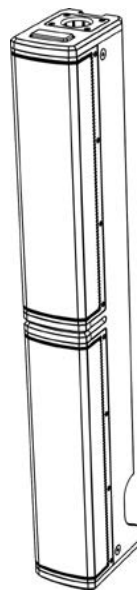

DP-ES1203

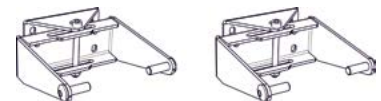

WB-44

Pour plus de détails sur l'utilisation des accessoires, consulter les instructions fournies.

7. DÉPANNAGE

Le système ne s'allume pas :

1. Vérifier la correcte alimentation en énergie électrique en amont de l'installation.
2. Vérifier que le câble ou cordon d'alimentation avec connecteur VDE est correctement branché, avec le sélecteur d'allumage positionné sur ON.

Le diffuseur s'allume mais n'émet aucun son :

1. Vérifier que la connexion en entrée du signal audio est correctement effectuée.
2. Vérifier que les câbles utilisés ne sont pas endommagés.
3. Vérifier les connexions entre les couvercles et le subwoofer.
4. Vérifier que le mélangeur ou la source audio est allumé et indique clairement la présence de signal en sortie.
5. Vérifier que les paramétrages des niveaux d'entrée, types d'entrée et de sortie sont bien adaptés.

Le diffuseur émet un son insuffisant ou distordu :

1. Vérifier que les câbles utilisés ne sont pas endommagés ; dans le cas contraire, les remplacer (un câble abîmé peut entraîner une perte ou altération du signal).
2. Vérifier que les paramétrages des niveaux d'entrée, types d'entrée et de sortie sont bien adaptés.

L'écran OLED apparaît éteint :

1. Vérifier que l'option STAND-BY dans le menu OPTION n'est pas active

8. MISE À JOUR DU MICROLOGICIEL

IL EST très important de mettre à jour périodiquement le micrologiciel du produit en vue de garantir la pleine efficacité de son fonctionnement. Visiter régulièrement le site <http://www.dbtechnologies.com> à la section << [DOWNLOADS](#) >>.

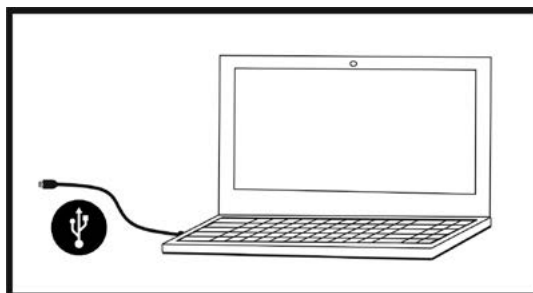

1. Télécharger et installer USB BURNER MANAGER dans la section << [SOFTWARE & CONTROLLER](#) >> sur votre ordinateur.
2. Télécharger le fichier avec extension .zip de la dernière version du micrologiciel dans la section << [DOWNLOADS](#) >> relative à votre produit.
3. Relier le produit au PC à l'aide d'un câble USB (non fourni) avec le connecteur du type correct (voir ce détail dans le chapitre << CARACTÉRISTIQUES DE LA SECTION D'AMPLIFICATION ET DE CONTRÔLE >>).
4. Dans l'écran de l'USB BURNER MANAGER, en haut à droite, sélectionner l'option << Ouverture du fichier >>.
5. Sélectionner le fichier du micrologiciel précédemment téléchargé.
6. Suivre les opérations données à l'écran.
7. Cliquer sur << METTRE À JOUR >>.

9. SPÉCIFICATIONS TECHNIQUES

GÉNÉRALES

Type :	Système tri-amplifié (Mono/Stéréo)
--------	------------------------------------

DONNÉES ACOUSTIQUES

Réponse en fréquence [-10dB] :	35 -20000 Hz
Réponse en fréquence [-6dB] :	41 - 18000 Hz
Max SPL (1 m) :	132 dB
MF-HF mid-woofer :	4 x 4" (chaque COUVERCLE)
MF-HF bobine acoustique (voice coil) :	25 mm
LF woofer :	2 x 12" (subwoofer)
LF bobine acoustique (voice coil) :	64 mm
Fréquence de crossover :	160 Hz (24 dB/octave)
Directivité :	Verticale asymétrique
Couverture (HxV) :	97° x 60° (simple couvercle)

AMPLIFICATEUR

Type :	DIGIPRO G4
Classe d'amplification	Classe D
Alimentation	1 x VDE
Puissance d'amplification RMS :	1200 W

TEMPÉRATURE D'UTILISATION

Plage de température (ambiante) :	-10 +50 °C
-----------------------------------	------------

PROCESSEUR

Contrôleur électronique interne :	DSP 28/56 bits
Convertisseur A/D D/A :	24 bits/48 kHz
Limiteur :	Peak, RMS, thermique

INTERFACE UTILISATEUR

Contrôles/Commandes :	écran OLED, bouton actionnable par appui/rotation
-----------------------	---

ENTRÉES ET SORTIES

Entrées :	1 x Combo (XLR/Jack) MIC/INSTRUMENT, 2 x Combo (XLR/Jack) MIC/LINE
Entrée contenus :	1x Bluetooth®
Sortie :	1 x XLR output

SPÉCIFICATIONS D'ALIMENTATION (CONSOMMATION / INSTALLATION)

Consommation à 1/8 de la puissance en conditions moyennes d'utilisation (*):	1.1 A (220-240V~) - 2.2 A (100-120V~)
Consommation à 1/3 de la puissance en conditions maximales d'utilisation (*):	2,1 A (220-240V~) - 4,5 A (100-120V~)
Consommation avec l'enceinte allumée en absence de signal (<< idle >> en anglais):	26 W
Courant d'appel << (inrush >> en anglais):	9,15 A (230 V~)

* **REMARQUE POUR L'INSTALLATEUR** : Les valeurs se réfèrent à 1/8 de la puissance, dans des conditions moyennes de fonctionnement (programme de musique avec écrêtage (<< clipping >> en anglais) rare ou absent). Il est conseillé pour tout type de configuration de les considérer comme les valeurs minimales de dimensionnement.

** **REMARQUE POUR L'INSTALLATEUR** : Les valeurs se réfèrent à 1/3 de la puissance, dans des conditions sévères de fonctionnement (programme de musique avec écrêtage (<< clipping >> en anglais) fréquent ou absent). Il est conseillé d'effectuer le dimensionnement selon ces valeurs en cas d'installations et de tours professionnels

DIMENSIONS

Matériau :	Bois (multistratè)
Grille :	Métal, épaisseur 1,5 mm, usinage CNC
Poignées :	3 (2 positionnées latéralement et 1 positionnée sur la partie supérieure)
Montage sur tube :	Oui, M20
Largeur :	360 mm (subwoofer) / 110 mm (top)
Hauteur :	680 mm (subwoofer) / 460 mm (top)
Profondeur :	545 mm (subwoofer) / 160 mm (top)
Poids :	29,3 kg (subwoofer) / 3,3 kg (top)

Les caractéristiques, les spécifications et l'aspect des produits sont sujets à changements sans préavis. dBTechnologies se réserve le droit d'apporter des modifications ou des améliorations d'esthétique ou de fabrication sans aucune obligation de modifier ou d'améliorer également les produits déjà réalisés.



A.E.B. Industriale Srl
Via Brodolini, 8
Località Crespellano
40053 VALSAMOGGIA
BOLOGNA (ITALIA)

Tel +39 051 969870
Fax +39 051 969725

www.dbtechnologies.com
info@dbtechnologies-aeb.com

ÍNDICE

1. INFORMACIÓN GENERAL.....	118
¡ENHORABUENA!	118
INTRODUCCIÓN	118
CONTENIDO DEL EMBALAJE.....	118
NOTAS PARA EL USUARIO.....	118
CARACTERÍSTICAS MECÁNICAS Y ACÚSTICAS	119
DIMENSIONES.....	119
COBERTURA ACÚSTICA	119
MONTAJE Y DESMONTAJE DE 2 CAJAS ACÚSTICAS (CONFIGURACIÓN MONO)	120
MONTAJE DEL PIE TELESCÓPICO (SUMINISTRADO) EN EL SUBWOOFER	121
USO DE LAS BOLSAS DE TRANSPORTE	121
CARACTERÍSTICAS DE LA SECCIÓN DE AMPLIFICACIÓN Y CONTROL	122
SECCIÓN DE ENTRADA,	122
SALIDA Y CONTROL	122
AMPLIFICADOR.....	122
SECCIÓN DE ALIMENTACIÓN Y CONEXIÓN DE LAS CAJAS ACÚSTICAS	122
SECCIÓN DE ENTRADA, SALIDA Y CONTROL	123
SECCIÓN DE ALIMENTACIÓN Y CONEXIÓN DE LAS CAJAS ACÚSTICAS	124
2. TIPOS DE CONFIGURACIÓN	125
A - MONO	125
B - ESTÉREO.....	125
C - DOBLE COLUMNA ESTÉREO	125
INSTALACIÓN FIJA EN LA PARED	125
3. PRIMER ENCENDIDO	126
CONEXIÓN DE LAS CAJAS ACÚSTICAS AL SUBWOOFER.....	126
CONEXIÓN DE LAS ENTRADAS.....	127
CONEXIÓN DE LA SALIDA DEL SISTEMA	128
CONEXIÓN DE LA ALIMENTACIÓN.....	129
4. PÁGINA DE INICIO, CONTROLES RÁPIDOS Y MEZCLADOR	130
5. MENÚ AMPLIADO DE AJUSTES	134
6. ACCESORIOS	139
7. SOLUCIÓN DE PROBLEMAS	140
8. ACTUALIZACIÓN DEL FIRMWARE	141
9. CARACTERÍSTICAS TÉCNICAS	142
GENERALES	142
DATOS ACÚSTICOS.....	142
AMPLIFICADOR.....	142
TEMPERATURA DE USO.....	143
PROCESADOR.....	143
INTERFAZ DE USUARIO.....	143

1. INFORMACIÓN GENERAL

¡ENHORABUENA!

Gracias por elegir un producto diseñado y desarrollado en Italia por dBTechnologies. Este sistema activo, versátil y ergonómico es fruto de una larga experiencia en el campo de la difusión sonora, incorpora soluciones optimizadas para las funciones acústicas y electrónicas y está realizado con los mejores materiales.

INTRODUCCIÓN

ES 1203 es la máxima expresión de la serie ES. El diseño se basa en dos cajas acústicas con cuatro midwoofers de 4" cada una, con curva logarítmica y corrector de fase que optimizan la cobertura del sonido. Junto con el potente subwoofer de madera equipado con dos woofers de 12", esta configuración ofrece una precisión y profundidad sonoras impresionantes para un sistema tan compacto.

La versatilidad de uso, tanto en exteriores como en interiores, está asegurada por una generosa dotación de entradas (incluida la conexión Bluetooth®), por la posibilidad de transmitir la señal a un segundo sistema y por la amplia configurabilidad de los parámetros mediante la interfaz OLED.

El suministro incluye varios accesorios y es posible adquirir otros para facilitar el transporte (carro DO-ES212) o para realizar una instalación permanente (soportes de pared WB-44). Las características salientes son:

- sistema compacto y de calidad, fácil de transportar, con configuraciones MONO, ESTÉREO o DOBLE COLUMNA (mediante el uso de un segundo sistema)
- soluciones acústicas optimizadas que garantizan máxima calidad sonora en un amplio rango de frecuencias y perfecta inteligibilidad de la voz
- amplificador digital de nueva generación (1200 W RMS) DIGIPRO G4 con PFC
- 1 entrada MIC/INSTRUMENT, 2 entradas LINE/MIC (configuración estéreo) y conexión Bluetooth®
- pantalla OLED e interfaz compacta con pulsador giratorio para la configuración total del sistema

CONTENIDO DEL EMBALAJE

- 1 subwoofer ES1203SUB y 2 cajas acústicas ES1203
- 1 pie telescópico para montar (terminal roscado M20)
- 3 cables para conectar las cajas al subwoofer (dos de 7 m para la configuración estéreo y uno de 2,5 m para mono) y 4 clips para organizar el cableado
- 2 bolsas acoplables para transportar el sistema, los cables y el pie
- fusible para el uso con 100-120 V~
- cable de alimentación
- documentación

NOTAS PARA EL USUARIO

Para utilizar del mejor modo su sistema ES-1203, le aconsejamos:

- Leer la guía rápida "Quick Start" incluida en el embalaje y este manual de uso completo, el cual debe conservarse durante toda la vida útil del producto.
- Registrar el producto en la página web <http://www.dbtechnologies.com/es/home> bajo la sección [SOPORTE TÉCNICO](#).
- Conservar el documento de compra y GARANTÍA (Manual de uso, sección 2).

CARACTERÍSTICAS MECÁNICAS Y ACÚSTICAS

DIMENSIONES

Medidas del sistema ES1203

SUBWOOFER: 360 mm x 680 mm x 545 mm

CAJA ACÚSTICA: 110 mm x 460 mm x 160 mm

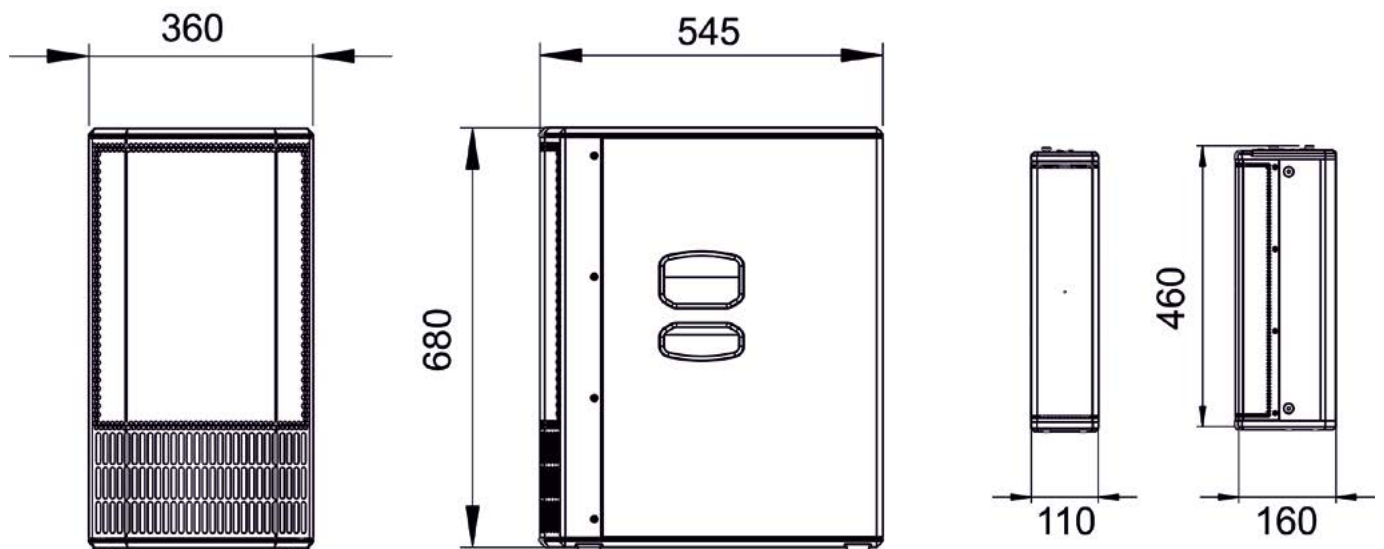

COBERTURA ACÚSTICA

La cobertura acústica de cada caja de ES1203 es de 60° en el plano vertical y 97° en el horizontal. La cobertura es asimétrica. Cuando las dos cajas se montan una sobre la otra (ver la sección correspondiente), la cobertura se puede dirigir hacia arriba o hacia abajo mediante la orientación digital, seleccionable en la interfaz de usuario.

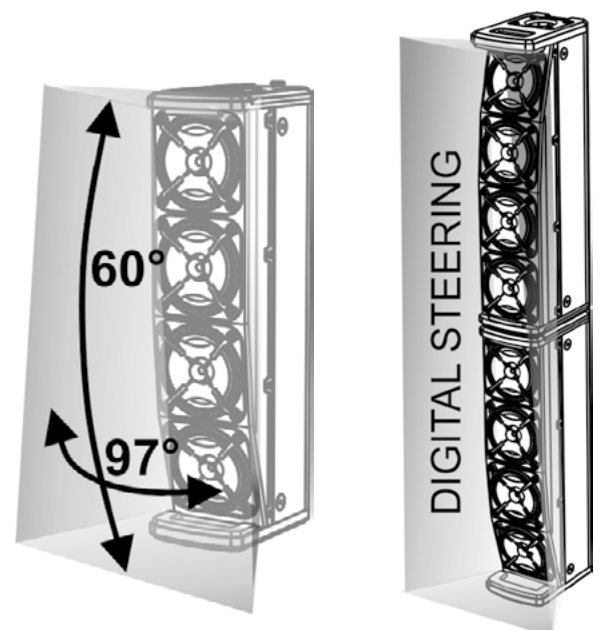

MONTAJE Y DESMONTAJE DE 2 CAJAS ACÚSTICAS (CONFIGURACIÓN MONO)

En la configuración mono, se deben ensamblar las dos cajas (ES1203TOP) apiladas.
 Los elementos de fijación están en las caras superior e inferior de las cajas.
 Una cara tiene un orificio [X] de 36 mm de diámetro para montar la caja acústica sobre un pie.
 La cara opuesta tiene un sistema de bloqueo con una pestaña posterior de seguridad [K].



¡ATENCIÓN!

- ANTES DEL MONTAJE, CONTROLE QUE LAS PESTAÑAS DE SEGURIDAD [K] ESTÉN RETENIDAS EN LA POSICIÓN INTERIOR Y NO SOLTADAS HACIA FUERA.

- Invierta una de las dos cajas acústicas como se ilustra en la figura.
- Coloque una caja sobre la otra alineando los dos sistemas de fijación.
- Presione hasta que las fijaciones se enganchen. Cuando el montaje se realiza correctamente, las dos pestañas de seguridad traseras [K] se mueven hacia fuera (posición de reposo) y se oyen los clics de enganche.

Para desmontar las cajas acústicas:

- Presione las dos pestañas de seguridad traseras.
- Quite las dos cajas.

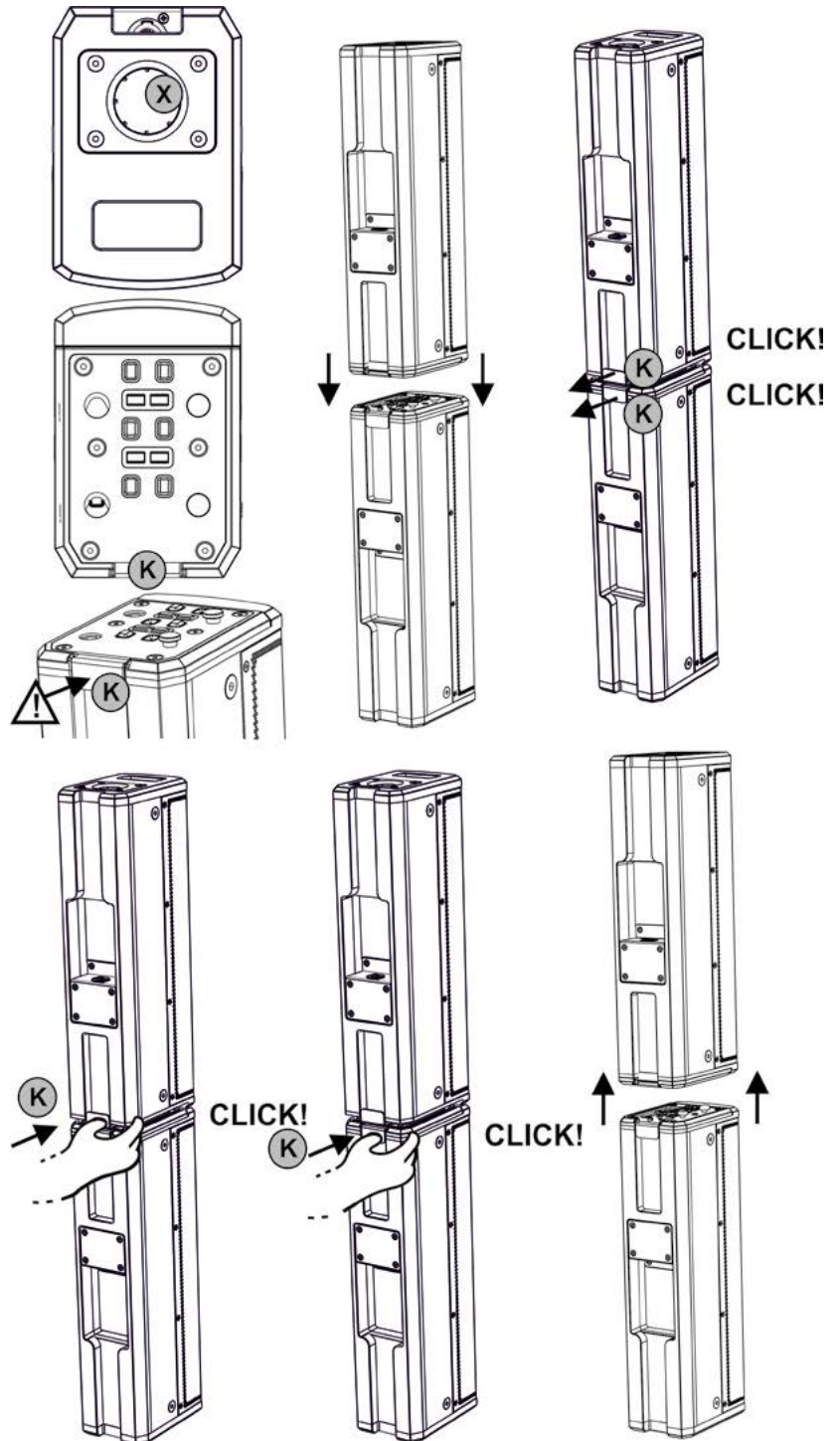

MONTAJE DEL PIE TELESCÓPICO (SUMINISTRADO) EN EL SUBWOOFER

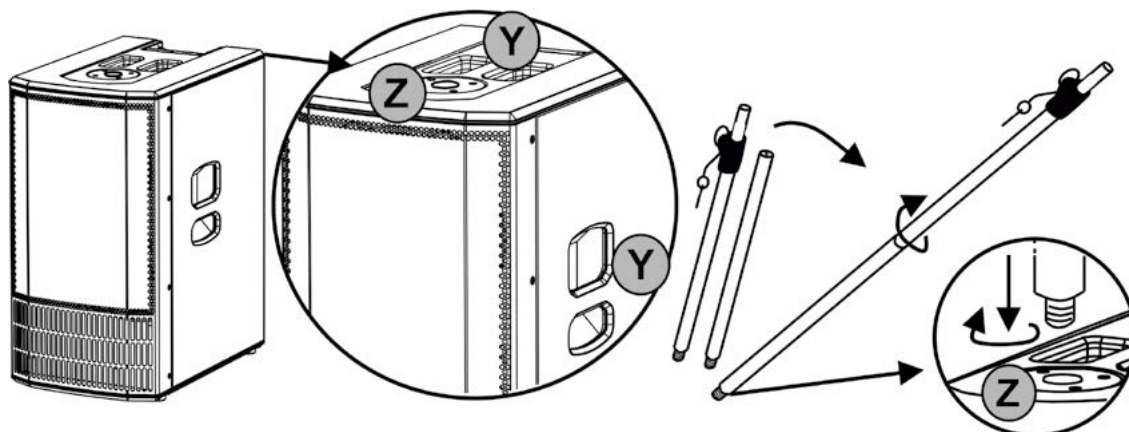

El subwoofer (ES1203 SUB) está dotado de tres asas de transporte [Y]: dos laterales y una superior. En la parte superior hay un orificio con rosca M20 [Z] para aplicar el pie telescópico suministrado de serie. Para montar el pie telescópico:

- Enrosque hacia la derecha la parte superior telescópica en la parte inferior fija.
- Enrosque hacia la derecha el pie ya ensamblado en el orificio [Z].

El pie telescópico se introduce en el orificio [X] de una sola caja o de una doble caja en configuración MONO. Para más información, incluidas las alturas máximas permitidas, consulte el capítulo 2 -TIPOS DE CONFIGURACIÓN.

USO DE LAS BOLSAS DE TRANSPORTE

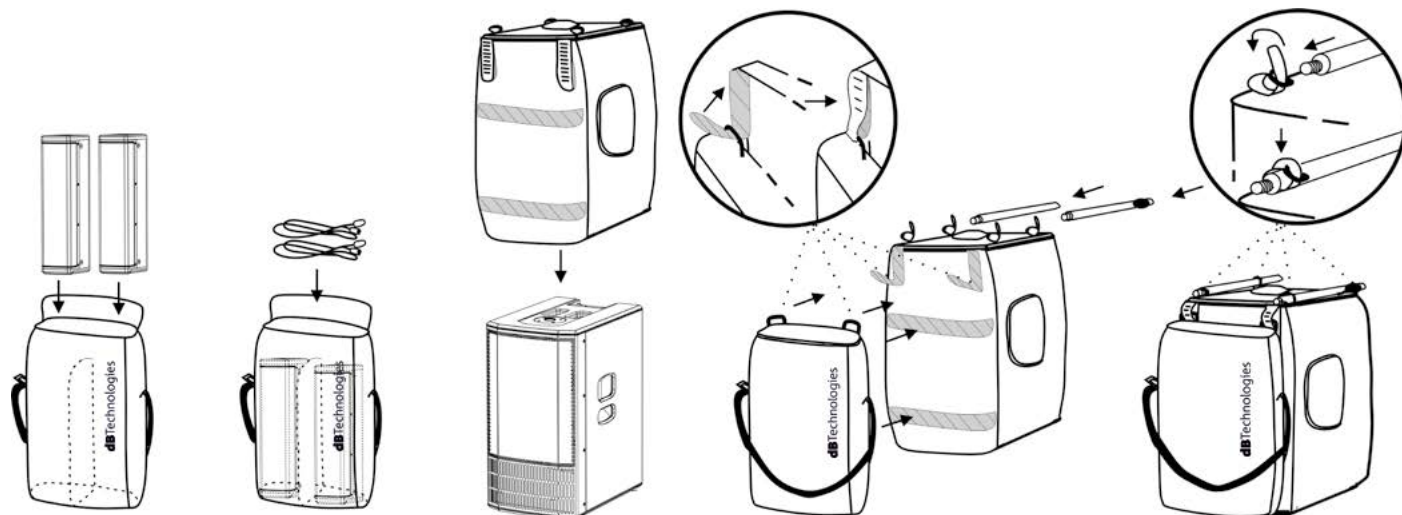

El sistema se suministra con dos bolsas de transporte. Para guardar los componentes:

- Introduzca las dos cajas acústicas y los cables en la bolsa más pequeña. Esta bolsa se puede transportar por separado mediante la correa de bandolera.
- Coloque la bolsa grande desde arriba en el subwoofer.
- Enganche las dos bolsas entre sí con las tiras de velcro, como se ilustra. Hay dos tiras en la parte posterior de cada bolsa, las dos tiras más pequeñas se introducen en los ojales de la bolsa de las cajas.
- Introduzca las dos partes del pie telescópico en los cuatro ojales superiores de la bolsa del subwoofer y ajuste las correas.

CARACTERÍSTICAS DE LA SECCIÓN DE AMPLIFICACIÓN Y CONTROL

El amplificador digital de clase D es el corazón de la serie ES. El sistema es silencioso y cuenta con un potente DSP que controla diversos parámetros. Los valores son totalmente configurables mediante la interfaz de control. La potencia de amplificación sonora es de 1200 W RMS.

El panel de ES1203 contiene:

- Sección de entrada, salida y control
- Sección de alimentación y conexión de las cajas acústicas



¡ATENCIÓN!

- No obstruya las aletas posteriores de refrigeración del amplificador. En caso de calentamiento excesivo, el volumen del sonido se reduce gradualmente hasta que la temperatura del módulo se estabiliza. El volumen se restablece automáticamente cuando se alcanza la temperatura correcta de funcionamiento.
- No intente de ninguna manera abrir el amplificador.
- En caso de fallo, desconecte inmediatamente el módulo de la red eléctrica y llame a un reparador autorizado.
- Utilice solo los cables suministrados de serie.
- El sistema se suministra con un fusible ya montado para funcionar con tensión de 220-240 V. Para utilizarlo con 100-120 V:

1. Desconecte todas las conexiones, incluida la alimentación.
2. Espere 5 minutos.
3. Reemplace el fusible por el que se incluye en el embalaje para tensión de 100-120 V.



¡ATENCIÓN!

- No quite nunca la rejilla frontal de protección del producto. Para evitar el peligro de descargas eléctricas, en caso de daño accidental o sustitución de la rejilla de protección (que debe ser realizada por el servicio de asistencia), desconecte inmediatamente la alimentación. No conecte nunca la alimentación de red con la rejilla extraída.



SECCIÓN DE ENTRADA,
SALIDA Y CONTROL



AMPLIFICADOR

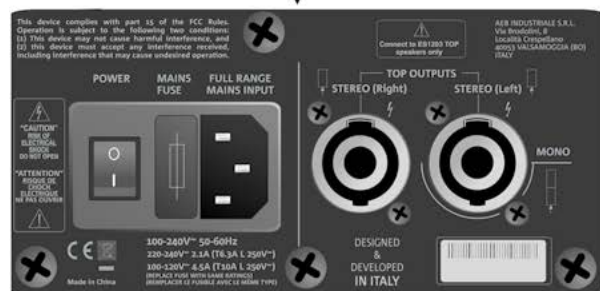

SECCIÓN DE ALIMENTACIÓN Y CONEXIÓN DE LAS CAJAS ACÚSTICAS

SECCIÓN DE ENTRADA, SALIDA Y CONTROL



1. **Balanced Input MIC/INSTRUMENT**

Entrada combo para conector XLR o TRS (balanceada o no).

Permite conectar un micrófono o un instrumento con alta impedancia de salida, por ejemplo, una guitarra. Para la configuración del canal, vea los capítulos 4 y 5.

2. **Balanced Input LINE/MIC (CH.1)**

Entrada combo para conector XLR o TRS (balanceada o no).

Permite conectar un micrófono o una señal de línea proveniente, por ejemplo, de un mezclador o de un instrumento con impedancia de salida de línea, como un teclado electrónico.

Puede funcionar como canal mono o como canal izquierdo en una conexión de entrada estéreo, cuando se usa junto con la entrada [3]. Para la configuración del canal, vea los capítulos 4 y 5.

3. **Balanced Input LINE/MIC (CH.2)**

Entrada combo para conector XLR o TRS (balanceada o no).

Permite conectar un micrófono o una señal de línea proveniente, por ejemplo, de un mezclador o de un instrumento con impedancia de salida de línea, como un teclado electrónico.

Puede funcionar como canal mono o como canal derecho en una conexión de entrada estéreo, cuando se usa junto con la entrada [2]. Para la configuración del canal, vea los capítulos 4 y 5.

4. **Pantalla OLED**

Muestra todos los ajustes de control y los parámetros configurables del sistema.

5. **Functions control (Push-rotary encoder)**

Pulsador giratorio para seleccionar y confirmar parámetros o para pasar de una pantalla a otra (atajo) en la navegación de los menús del sistema.

6. **Aux/Mix Output**

Salida para conector XLR.

Permite transmitir la señal de salida total (AUX) del sistema a un segundo altavoz.

Como alternativa, puede transmitir el canal de salida apropiado (MIX: izquierdo o derecho) a un segundo sistema ES1203 para obtener la configuración DOBLE COLUMNA. Para más detalles, vea el capítulo 3.

7. **LED "PEAK"**

Encendido, señala que se ha activado el circuito de protección del amplificador. Evite utilizar niveles de entrada que activen con frecuencia este circuito.

8. **PUERTO USB "Service/Data"**

Puerto mini USB tipo B que se utiliza exclusivamente para actualizar el firmware. Consulte la sección específica.

SECCIÓN DE ALIMENTACIÓN Y CONEXIÓN DE LAS CAJAS ACÚSTICAS

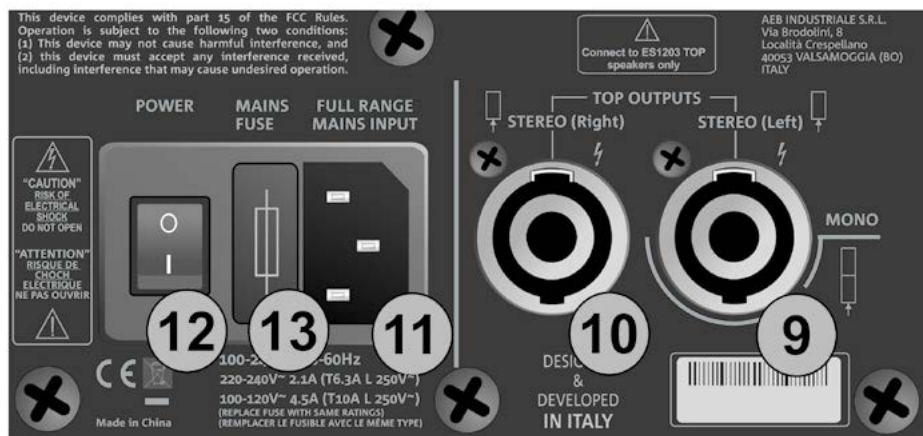

9. Left TOP OUTPUT (MONO)

Conector para conectar una caja (izquierda) en configuración ESTÉREO o la doble caja en configuración mono.

10. Right TOP OUTPUT

Conector para conectar una caja (derecha) en configuración ESTÉREO.

11. MAINS INPUT

Entrada para conector VDE. Se utiliza para conectar el sistema a la alimentación de red mediante el cable suministrado.

12. BOTÓN ON-OFF

Permite encender (posición "I") o apagar (posición "O") el sistema.

13. FUSIBLE DE RED

Alojamiento del fusible de red (sustituible en caso de avería o para el funcionamiento a 100-120 V~)



¡ATENCIÓN!

- En los conectores TOP OUTPUTS se deben conectar exclusivamente difusores pasivos modelo ES1203TOP.

2. TIPOS DE CONFIGURACIÓN



- No se permite hacer instalaciones distintas de las que se indican en este manual.
- No utilice en ningún caso las asas del subwoofer para colgarlo.
- Controle siempre que la instalación sea estable y que no constituya una fuente de peligro para personas, animales o cosas.

A - MONO

En la configuración MONO, la doble caja se monta sobre el subwoofer mediante el pie telescópico, regulable en altura.



¡ATENCIÓN!

- En esta configuración, si la distancia entre la cara superior del subwoofer y la base de la caja inferior* es mayor que 70 cm, se debe efectuar un anclaje adicional del sistema al suelo mediante correas y elementos mecánicos adecuados (no suministrados).

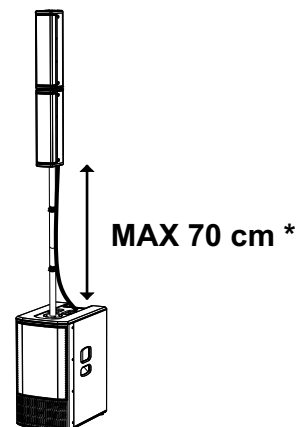

B - ESTÉREO

Para la configuración ESTÉREO, utilice dos trípodes con pie de 35 mm de diámetro (accesorio SK36 TT KIT) como se ilustra en la figura.

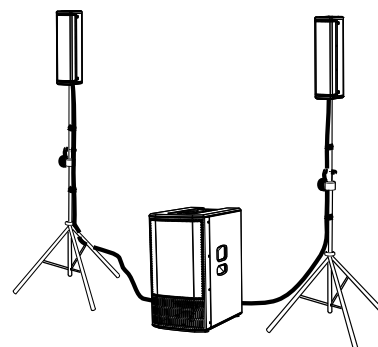

C - DOBLE COLUMNA ESTÉREO

Para la configuración DOBLE COLUMNA ESTÉREO (DOUBLE COLUMN), utilice dos sistemas MONO conectados entre sí como se describe en el apartado *CONEXIÓN DE LA SALIDA ENTRE DOS SISTEMAS*.



¡ATENCIÓN!

- En esta configuración, si la distancia entre la cara superior del subwoofer y la base de la caja inferior* es mayor que 70 cm, se debe efectuar un anclaje adicional del sistema al suelo mediante correas y elementos mecánicos adecuados (no suministrados).

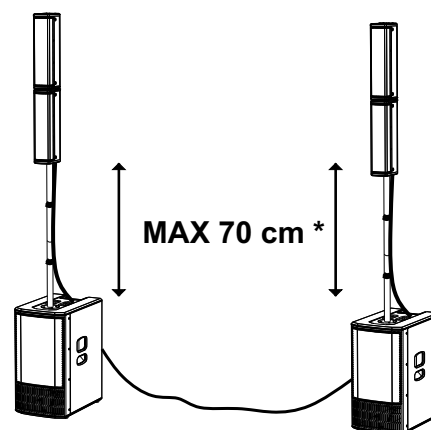

INSTALACIÓN FIJA EN LA PARED

Las cajas acústicas del sistema, en las configuraciones A, B o C descritas anteriormente, se pueden montar de forma permanente en la pared mediante el accesorio opcional WB-44 (kit de soportes murales). Para más información, vea el capítulo ACCESORIOS.

3. PRIMER ENCENDIDO

CONEXIÓN DE LAS CAJAS ACÚSTICAS AL SUBWOOFER

CONFIGURACIÓN MONO

Si se utiliza una configuración MONO, después de montar las dos cajas acústicas como se indica en el apartado correspondiente, solo hay que hacer una conexión, del subwoofer a una de las cajas:

- Coloque la doble caja sobre el pie telescópico montado previamente en el subwoofer, utilizando el orificio [X] de cualquiera de los dos cajas.
- Utilice el cable de 2,5 m suministrado.
- Conecte la doble caja en el conector inferior como se ilustra.
- Haga la conexión del sub en el conector MONO [9].
- Utilice los clips suministrados para fijar el cable contra el pie telescópico.

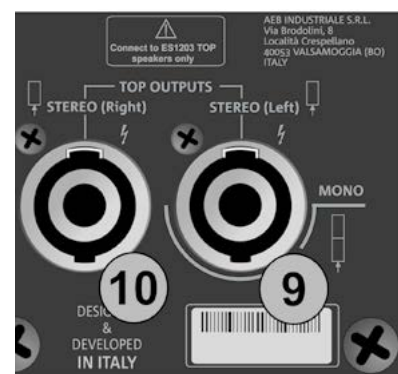
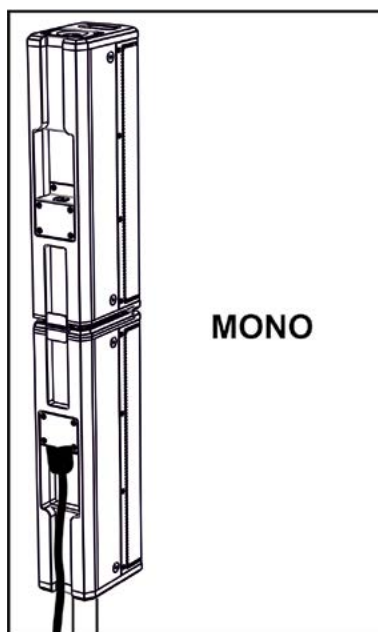

CONFIGURACIÓN ESTÉREO

Para la configuración ESTÉREO:

- Monte cada caja sobre su propio pie, por ejemplo, mediante el kit SK 36 TT.
- Utilice los dos cables de 7 m suministrados.
- Conecte cada caja como se ilustra.
- En el subwoofer, inserte el conector del cable izquierdo en [9] y el conector del cable derecho en [10].
- Utilice los clips suministrados para fijar el cable contra los pies.

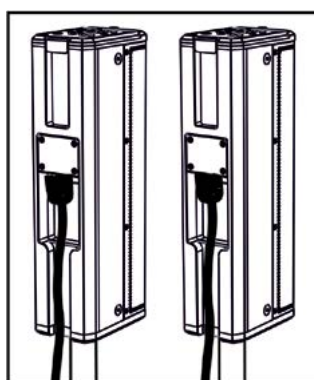

STEREO

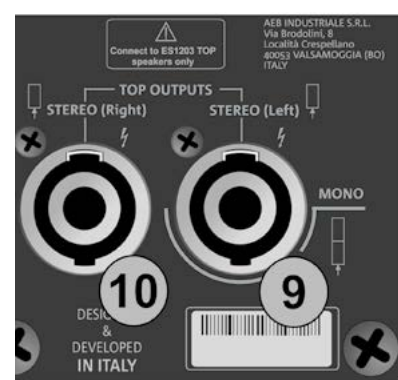

CONEXIÓN DE LAS ENTRADAS

PRIMER EJEMPLO

- Conecte un micrófono al conector [1].
- Conecte una fuente estéreo (por ejemplo, un teclado o un mezclador) a los dos canales [2] y [3]. El canal izquierdo de salida de la fuente se conecta a CH1 [2], y el canal derecho a CH2 [3].
- Habilite la transmisión por Bluetooth® en un dispositivo multimedia (por ejemplo, un lector de MP3).
- Para la configuración del tipo de entrada (MIC/INSTRUMENT o LINE/MIC) y los ajustes de niveles y parámetros, consulte el capítulo 3: PÁGINA DE INICIO, CONTROLES RÁPIDOS Y MEZCLADOR.

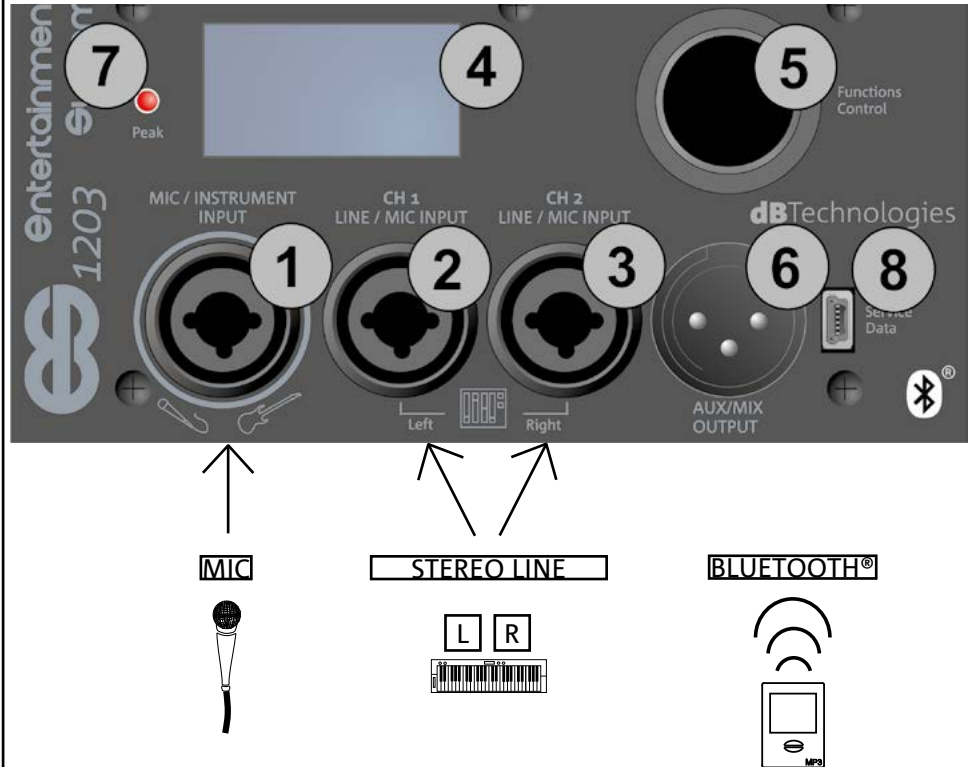

SEGUNDO EJEMPLO

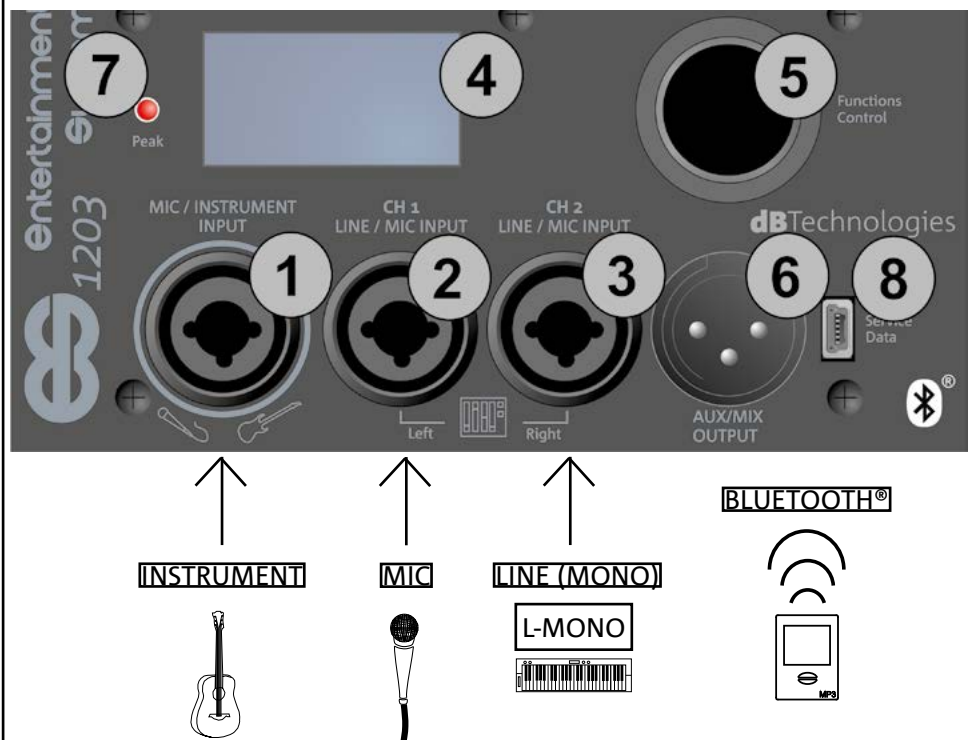

CONEXIÓN DE LA SALIDA DEL SISTEMA

CONFIGURACIÓN ESTÉREO CON DOBLE COLUMNA (MIX)

Para transmitir el audio a un segundo sistema ES1203 (configuración DOBLE COLUMNA):

- Conecte el conector de salida [6] del primer ES1203 a la entrada CH1 Left [2].
- Para la configuración del funcionamiento estéreo (izquierdo y derecho), los niveles y los parámetros de salida, consulte el capítulo 4: CONTROLES RÁPIDOS Y MEZCLADOR.

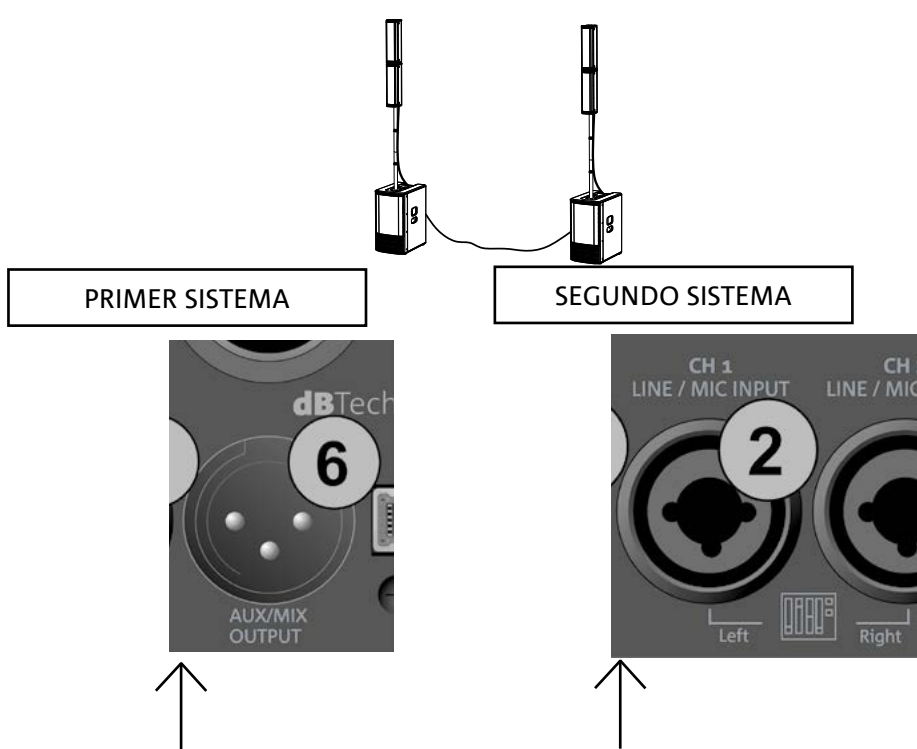

TRANSMISIÓN DE LA SALIDA (AUX)

Para transmitir el audio a otro difusor amplificado:

- Conecte el conector de salida [6] del primer ES1203 a la entrada Input del segundo difusor amplificado.
- Para los ajustes del nivel y de los parámetros de salida, consulte el capítulo 4: CONTROLES RÁPIDOS Y MEZCLADOR.

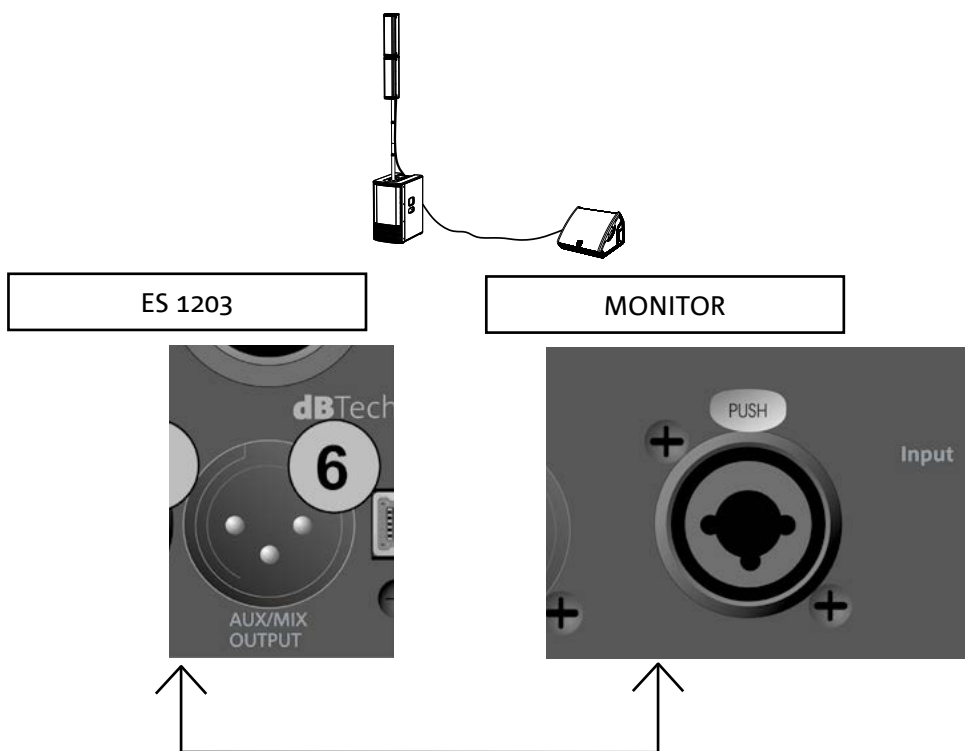

CONEXIÓN DE LA ALIMENTACIÓN

- Inserte el conector VDE del cable suministrado en "MAINS INPUT" [11].
- Enchufe la clavija en una toma de corriente que tenga conductor de tierra.
- Pulse el selector POWER [12] en la posición "I".
- La pantalla OLED [4] se enciende.
- En pocos segundos, el sistema carga el firmware y los ajustes guardados por el usuario. En la página de inicio aparece la versión del firmware y una barra muestra el avance de la carga.

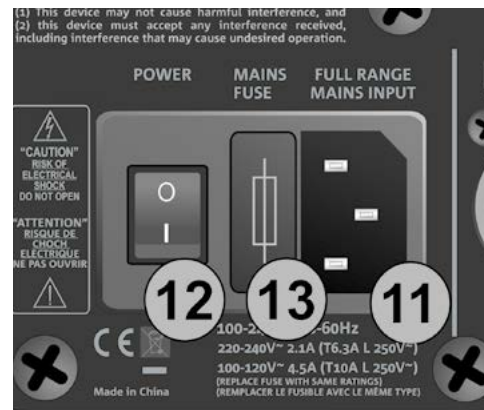

ALIMENTACIÓN
(CONECTOR VDE)



4. PÁGINA DE INICIO, CONTROLES RÁPIDOS Y MEZCLADOR



Los parámetros del sistema ES1203 se visualizan y configuran mediante la pantalla OLED [4] y el pulsador giratorio [5] en la sección Functions Control.

Presionando el pulsador [5], es posible seleccionar y confirmar una página o un parámetro. Si la presión se mantiene durante algunos segundos, se salta a otras páginas (atajo).

La rotación permite desplazarse entre las distintas páginas o entre los parámetros de una misma página, y aumentar o disminuir un valor seleccionado.

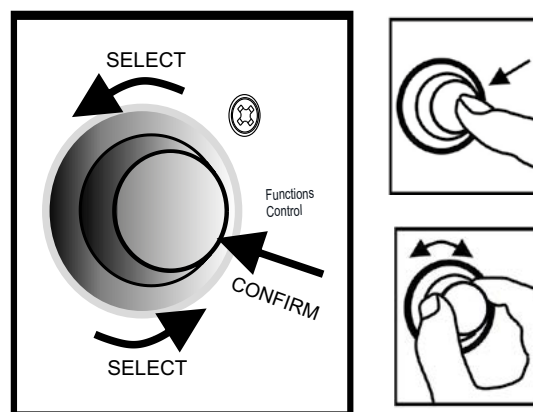

PÁGINA DE INICIO Y CONTROLES RÁPIDOS

La página de inicio (figura 1) permite realizar las operaciones fundamentales:

- seleccionar el tipo de configuración
- seleccionar la orientación digital (*digital steering*, inclinación de la cobertura)
- ajustar el volumen de sistema MAIN LEVEL
- acceder a las páginas de configuración de las entradas
- acceder al menú ampliado (vea el capítulo MENÚ AMPLIADO DE AJUSTES)



Figura 1

Desde esta página se puede acceder a los mezcladores del sistema mediante el atajo (vea el apartado MEZCLADORES DE ENTRADAS, SALIDAS Y AUX).



En la configuración DOBLE COLUMNA ESTÉREO (figura 2) los dos ES1203 deben identificarse como maestro o esclavo derecho o izquierdo. Debe haber un maestro y un esclavo. Se define como "maestro" el sistema ES 1203 al cual se conectan las entradas y en el cual se hacen todos los ajustes, que se transmitirán después al sistema esclavo. En el sistema esclavo, los ajustes están desactivados.

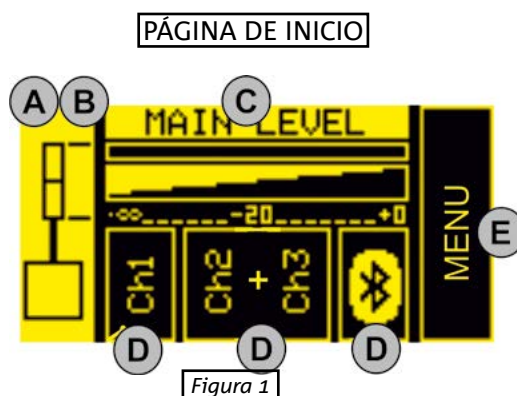

Figura 2

Veamos en detalle las operaciones mencionadas anteriormente:

A. Seleccione el recuadro izquierdo (figura 1) con el pulsador [5]. Confirme y gire para seleccionar la configuración apropiada. El sistema ES1203 se puede configurar como:

- MONO
- ESTÉREO
- DOBLE COLUMNA ESTÉREO MASTER LEFT (ML)
- DOBLE COLUMNA ESTÉREO SLAVE LEFT (SL)
- DOBLE COLUMNA ESTÉREO MASTER RIGHT (MR)
- DOBLE COLUMNA ESTÉREO SLAVE RIGHT (SR)

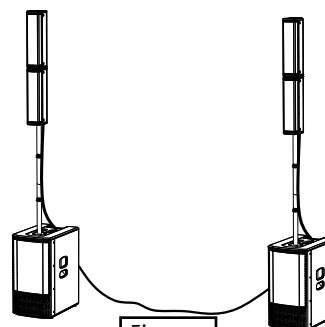
B. Tras confirmar una configuración MONO o DOBLE COLUMNA ESTÉREO, seleccionando y confirmando con el pulsador [5] es posible modificar la orientación digital de las cajas acústicas con las siguientes opciones:

- **UP** (hacia arriba)
- **FAR** (sin inclinación)
- **DOWN** (hacia abajo)

Pulse nuevamente [5] para confirmar la opción elegida (figura 3).



Durante la selección de la configuración aparecen dos flechas, una hacia la izquierda y la otra hacia la derecha, debajo de la imagen del sistema.



Durante la selección de la orientación aparecen dos flechas, una hacia abajo y la otra hacia arriba, debajo de la imagen del sistema.



Figura 3



Figura 4



Figura 5

C. Seleccione y confirme MAIN LEVEL (figura 4) para aumentar o disminuir el volumen general del sistema ES1203.

D. Seleccione y confirme la entrada deseada para acceder a la subpágina correspondiente. Las entradas disponibles son:

- **CH1**
- **CH2**
- **CH3**
- **BLUETOOTH®**

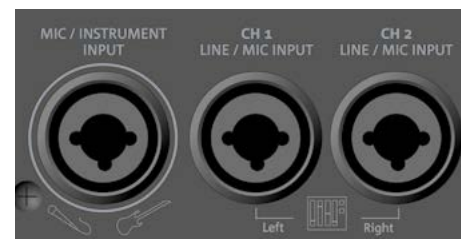

Inicialmente, las entradas CH2 y CH3 están configuradas como un único canal estéreo (L+R). En la subpágina correspondiente es posible seleccionar el tipo de entrada y utilizarlas como dos canales mono separados.



Figura 6

En la tabla siguiente se detallan los parámetros ajustables para las entradas CH1, CH2 y CH3.

NOMBRE	PARÁMETRO	RANGO
GAIN	GANANCIA DE ENTRADA	[0, 10, 20] dB
LEVEL	NIVEL DE SALIDA (ENVÍO AL MEZCLADOR INTERNO)	$-\infty \div 3$ dB
TYPE	TIPO DE ENTRADA	CH1: MIC/INST - CH2, CH3: MIC/LINE
EQ	FILTROS APLICABLES A: ENTRADA DE MICRÓFONO, INSTRUMENTO O LÍNEA	VER TABLA DE LA PÁGINA 132
AUX	MEZCLADOR DE LOS ENVÍOS AUXILIARES (NO SELECCIONABLE EN LA CONFIGURACIÓN DOBLE COLUMNA)	$-\infty \div 3$ dB VEA EL APARTADO MEZCLADORES DE ENTRADAS, SALIDAS Y AUX
PAN	EFECTO DE PANELO (NO SELECCIONABLE EN LA CONFIGURACIÓN MONO)	L ÷ R

En el submenú EQ se pueden seleccionar los siguientes filtros (figuras 7, 8 y 9):

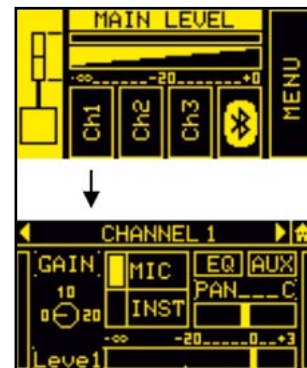
ENTRADA	TIPO DE FILTRO	RANGO
MIC	PASA ALTO (HP) / ANTIFEEDBACK	PASA ALTO (HP): 50 ÷ 200 Hz ANTIFEEDBACK: 500 ÷ 12000 Hz
INSTRUMENT/LINE	LF: SHELVING / MF: SEMIPARAMÉTRICO / HF: SHELVING	LF/HF: -6 ÷ 4 dB MF: -6 ÷ 4 dB 150 ÷ 4000 Hz (centro banda)



Figura 8



Figura 7

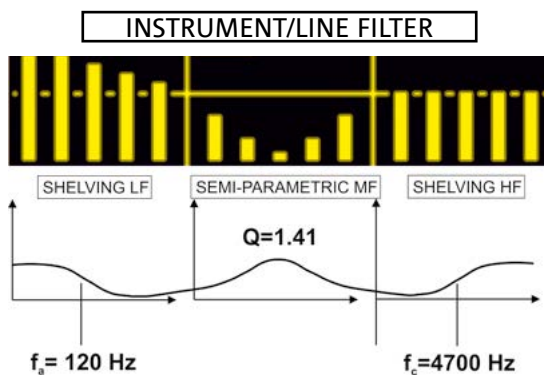

Figura 9

La subpágina del canal BLUETOOTH® estéreo (figura 10) permite configurar:

NOMBRE	PARÁMETRO	RANGO
ON/OFF	ENCENDIDO DEL RECEPTOR	ON/OFF
LEVEL	NIVEL DE SALIDA (ENVÍO AL MEZCLADOR INTERNO)	-∞ ÷ 3 dB
OPTION	GAIN (GANANCIA DE LA ENTRADA)	0 ÷ 15 dB
	NAME (NOMBRE DEL SISTEMA BLUETOOTH®)	16 CARACTERES ALFANUMÉRICOS
	PASSWORD (CONTRASEÑA DEL SISTEMA BLUETOOTH®)	4 CARACTERES NUMÉRICOS
AUX	MEZCLADOR DE LOS ENVÍOS AUXILIARES (NO SELECCIONABLE EN LA CONFIGURACIÓN DOBLE COLUMNA)	-∞ ÷ 3 dB VEA EL APARTADO MEZCLADORES DE ENTRADAS, SALIDAS Y AUX



Figura 10

- E. Seleccione y confirme el recuadro MENU para acceder al menú ampliado (consulte el capítulo MENÚ AMPLIADO DE AJUSTES).

RETORNO A LA PÁGINA DE INICIO DURANTE LA NAVEGACIÓN

Para volver a la página de inicio desde una subpágina, seleccione y confirme el símbolo indicado en la figura 10.

Como alternativa, mantenga presionado el pulsador [5] durante algunos segundos (atajo).



Figura 10

MEZCLADORES DE ENTRADAS, SALIDAS Y AUX

Desde la página de inicio, manteniendo presionado durante algunos segundos el pulsador [5], se accede a los mezcladores de entradas, salidas y auxiliares (AUX). Las páginas principales se ilustran en la figura 11.



En la configuración DOBLE COLUMNA ESTÉREO, si se está operando en el sistema ESCLAVO, no se puede hacer ningún ajuste. Todos los parámetros se configuran en el sistema MAESTRO.

Las páginas de los mezcladores son:

- **INPUTS mixer**
- **OUTPUTS mixer**
- **AUX mixer**

Para entrar en una de estas páginas, seleccione y confirme con el pulsador [5] la pantalla INPUTS, OUTPUTS o AUX.

En la página INPUTS se muestran los niveles de CH1, CH2, CH3 y Bluetooth®.

En la página OUTPUTS aparecen por separado los niveles de la sección del subwoofer y los de la sección MAIN (total) del sistema.

La sección AUX muestra los niveles de los canales controlados como buses auxiliares en el mezclador. Esta última sección es especialmente útil cuando se desea asignar una monitorización personalizada a la salida AUX [6].

En la configuración de la figura 12, el sistema ES1203 está conectado a un monitor a través de la salida [6].

En este caso es posible, desde la página INPUTS mixer, mezclar cuatro fuentes conectadas en entrada al sistema y hacer que solo dos de ellas salgan por el monitor conectado, ajustando los niveles AUX de estas dos fuentes de forma independiente.



Figura 11



Figura 12

5. MENÚ AMPLIADO DE AJUSTES

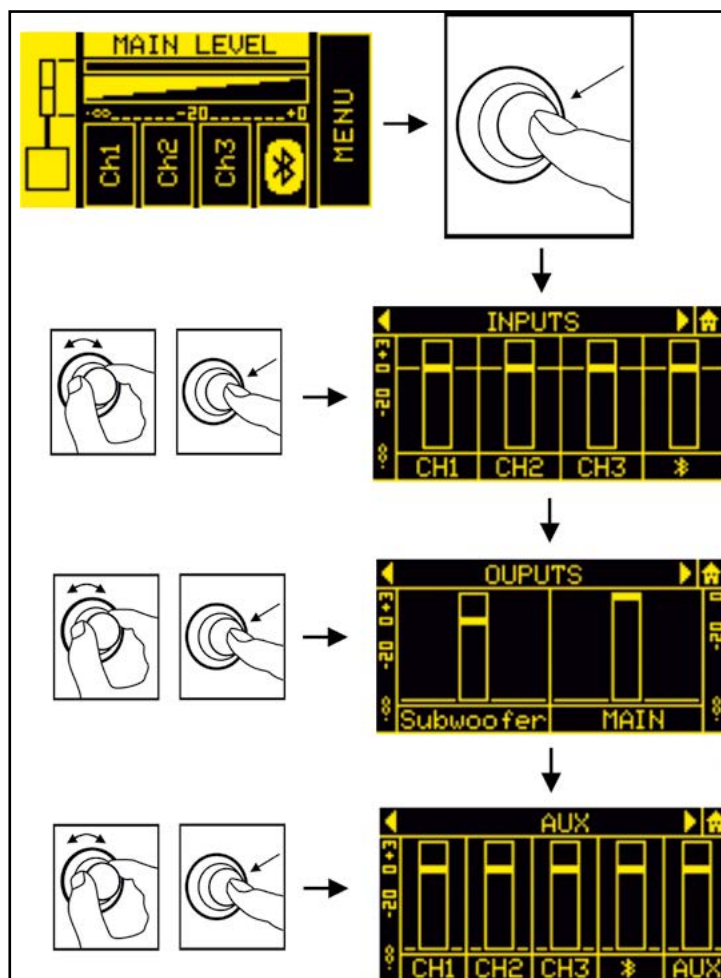

El MENÚ de la página de inicio permite configurar en detalle el sistema ES1203. Las páginas principales son:

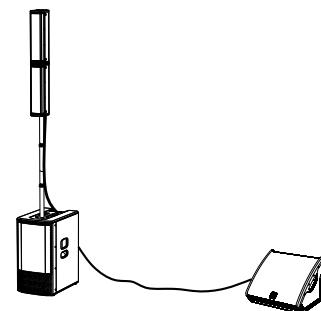
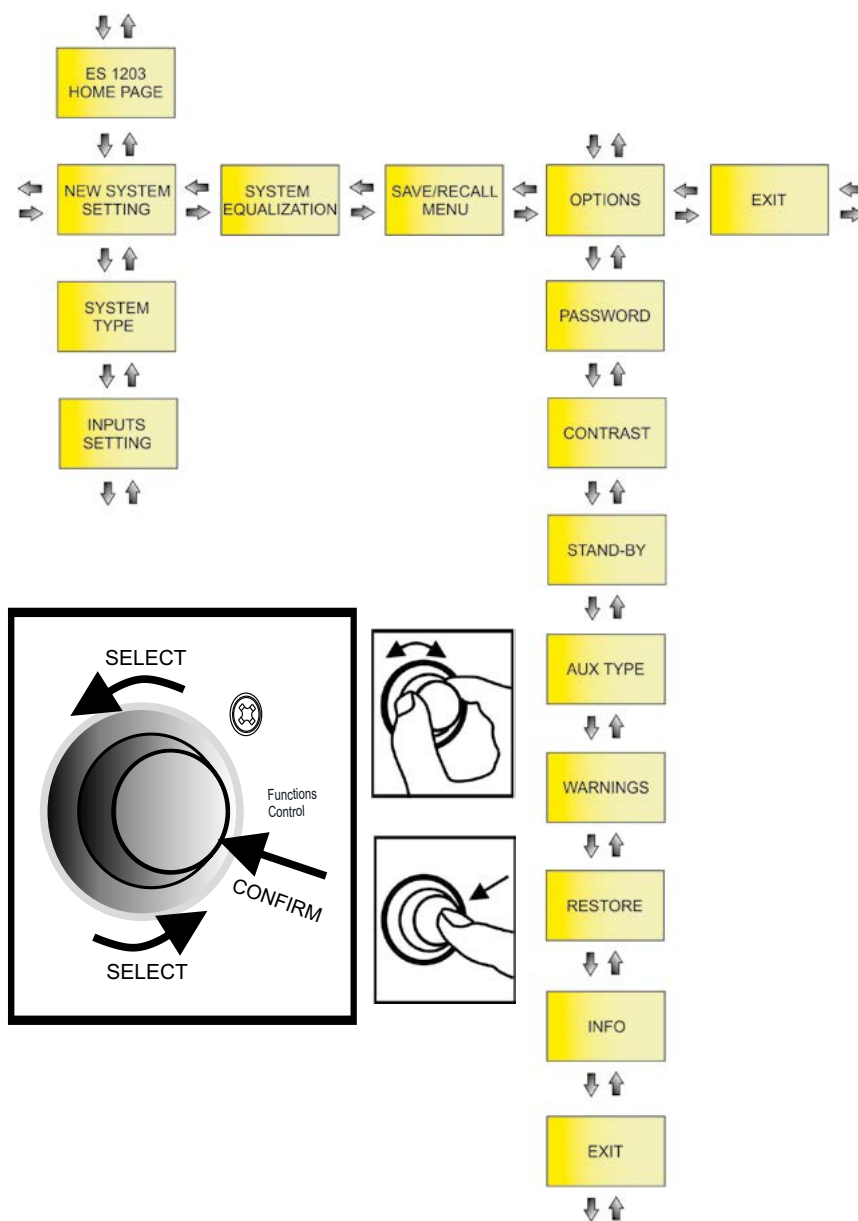
- NEW SYSTEM SETTING
- SYSTEM EQUALIZATION
- SAVE/RECALL MENU
- OPTIONS

Como se ilustra en la figura sobre estas líneas, tras acceder a NEW SYSTEM SETTING y OPTIONS, es posible pasar a otras subpáginas de ajustes, que pueden variar según la configuración principal elegida. Todas las selecciones y confirmaciones de las páginas se realizan con el pulsador giratorio Functions Control como se ha descrito.

NEW SYSTEM SETTING

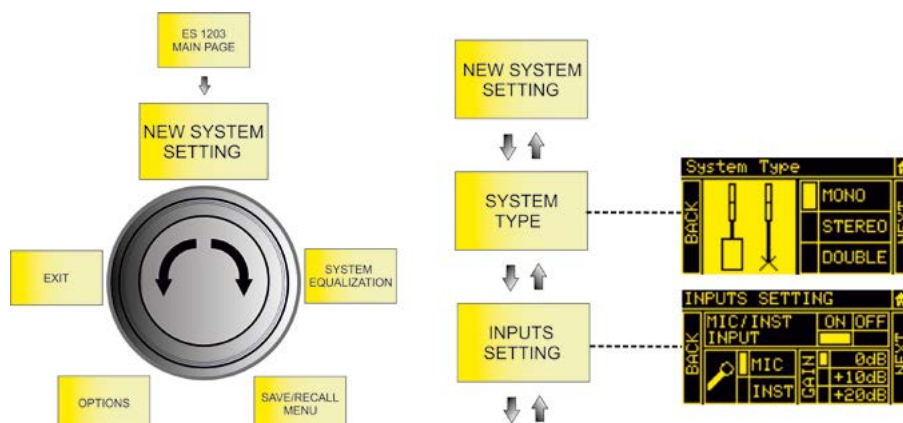

Esta subpágina permite hacer una configuración rápida del sistema con los parámetros indicados en la tabla siguiente.

	SYSTEM TYPE →	STEERING →	INPUTS SETTING		
MONO	MONO	UP	CH1, CH2, CH3	ON/OFF	
		FAR		TYPE	MIC/INST (CH1)
		DOWN			MIC/LINE/L+R (CH2, CH3)
			BLUETOOTH	GAIN (0, +10, +20) dB	
				ON/OFF	
STEREO	STEREO	-	CH1, CH2, CH3	ON/OFF	
				TYPE	MIC/INST (CH1)
					MIC/LINE/L+R (CH2, CH3)
			BLUETOOTH	GAIN (0, +10, +20) dB	
				ON/OFF	
DOUBLE (MASTER)	DOUBLE	UP	CH1, CH2, CH3	ON/OFF	
		FAR		TYPE	MIC/INST (CH1)
		DOWN			MIC/LINE/L+R (CH2, CH3)
			BLUETOOTH	GAIN (0, +10, +20) dB	
				ON/OFF	
DOUBLE (SLAVE)	DOUBLE	UP		-	
		FAR			
		DOWN			

SYSTEM EQUALIZATION

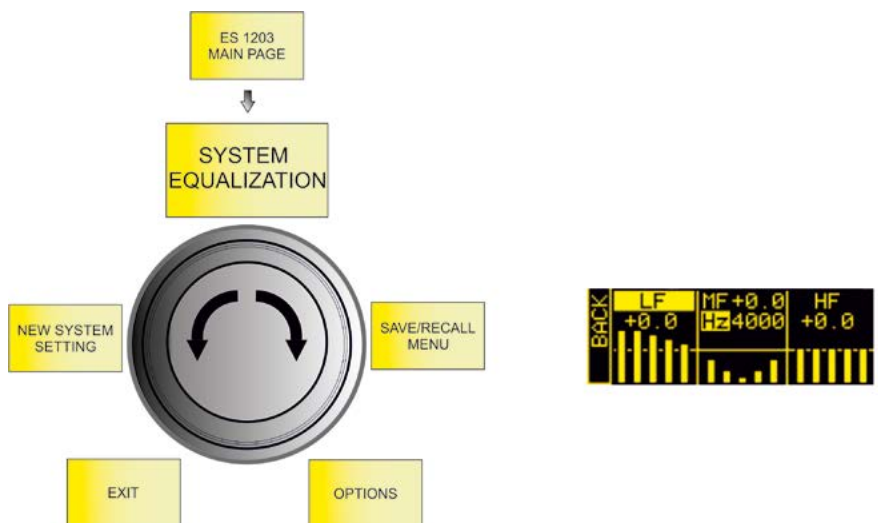

Seleccione los filtros que desee aplicar al sonido de salida del sistema:

TIPO DE FILTRO	RANGO
LF: SHELVING / MF: SEMIPARAMÉTRICO / HF: SHELVING	LF/HF: -6 ÷ 4 dB MF: -6 ÷ 4 dB 150 ÷ 4000 Hz (centro banda)

SAVE/RECALL MENU

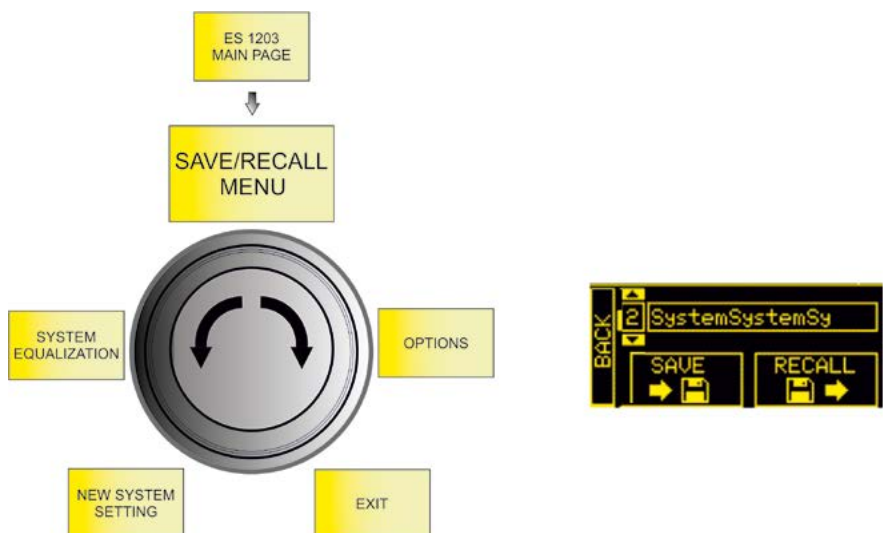

1. Seleccione el recuadro SAVE para guardar los ajustes realizados.
2. Asigne un nombre a la configuración.
3. Seleccione el recuadro RECALL para activar una configuración nombrada y guardada anteriormente.

OPTIONS

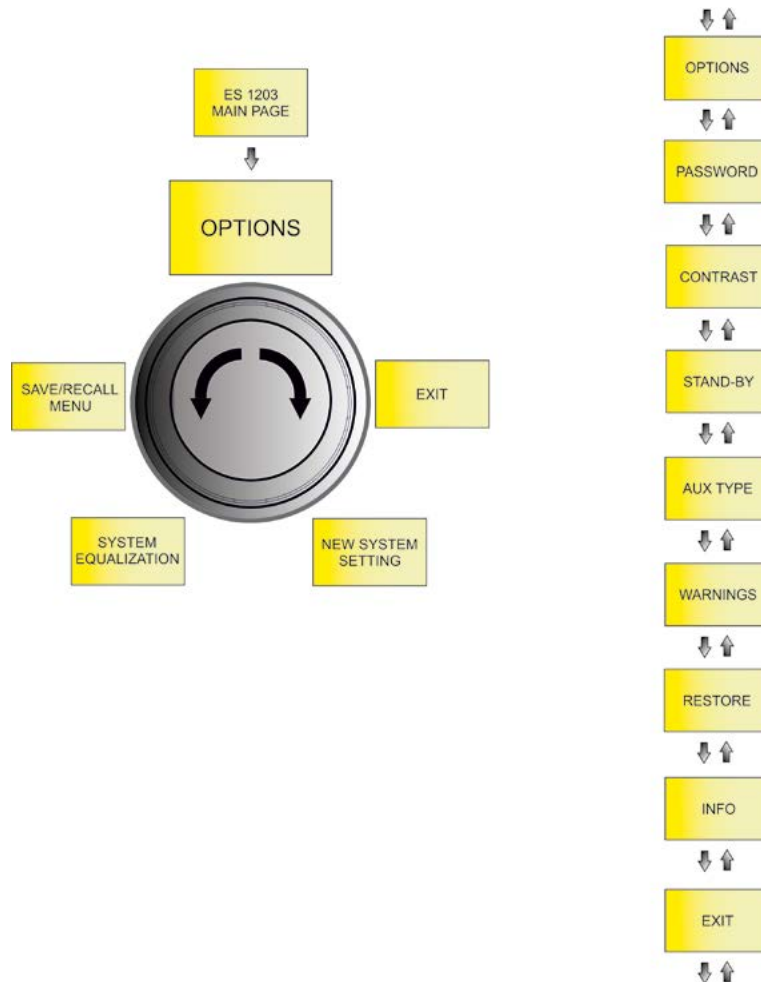

PASSWORD

1. Permite activar o desactivar el uso de una contraseña para proteger los ajustes del sistema. Hay tres niveles de protección:
 - LEVEL 1 - El usuario puede modificar el nivel general MAIN LEVEL y cargar los preajustes pero no guardarlos
 - LEVEL 2 - El usuario puede modificar solamente el nivel general MAIN LEVEL
 - LEVEL 3 - No permite ninguna modificación de los parámetros del sistema
2. Introduzca una contraseña.
La contraseña debe ser obligatoriamente un número de 6 dígitos.

Si pierde la contraseña, utilice el código de SUPERUSUARIO Q2R5D9.

CONTRAST

Permite ajustar el contraste de la pantalla OLED de 0 % a 100 % en pasos de 5 %.

STAND-BY

1. Permite activar o desactivar el apagado automático de la pantalla OLED (dejando el sistema encendido).
2. Seleccione el tiempo de inactividad tras el cual se apagará la pantalla (de 10 segundos a 10 minutos en pasos de 10 segundos).

AUX TYPE

Igual que en un mezclador, los envíos auxiliares AUX pueden verse afectados o no por los ajustes fader:

- PRE - el envío AUX se toma antes de los ajustes del mezclador del sistema, lo cual es particularmente útil para enviar una señal a un monitor separado a través de la salida del sistema ES1203. En este caso, la señal de salida es independiente de los ajustes del mezclador interno.
- POST - el envío AUX se toma después de todos los ajustes del sistema, por lo cual la señal de salida del sistema ES1203 contiene todos los ajustes del mezclador interno.

WARNINGS

Muestra los avisos activos del sistema.

RESTORE

Permite restablecer la configuración de fábrica del sistema.

INFO

Muestra la revisión del firmware del sistema.

EXIT

Permite salir de la página OPTIONS.

6. ACCESORIOS

La gama se completa con los siguientes accesorios opcionales:

- Carro DO-ES212 - facilita el transporte del sistema desmontado
- Pie estético DP-ES1203 - aporta una estética más uniforme en las configuraciones MONO / DOBLE COLUMNA ESTÉREO
- Soportes de pared WB-44 - permiten fijar una o ambas cajas a la pared para instalar el sistema de forma permanente en cualquier configuración

Vea los nuevos accesorios compatibles en: <http://www.dbtechnologies.com/es/home>.

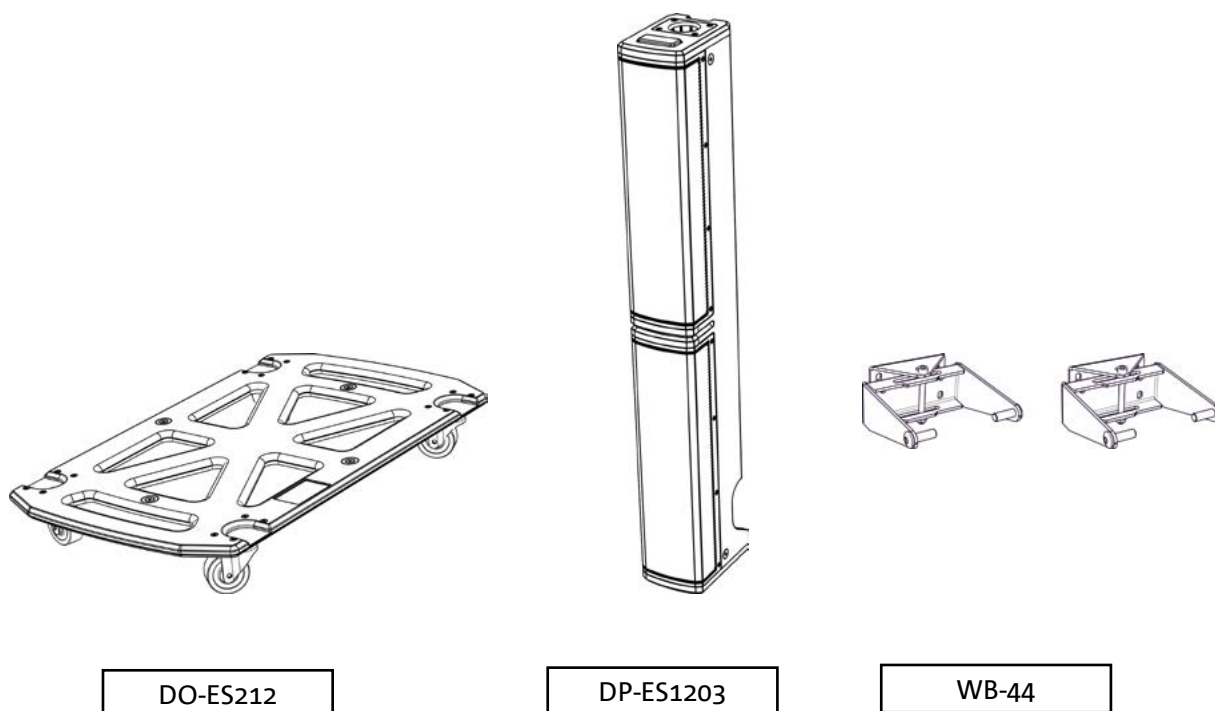

Para más información sobre el uso de los accesorios, consulte las instrucciones que los acompañan.

7. SOLUCIÓN DE PROBLEMAS

El sistema no se enciende

1. Compruebe que el sistema reciba alimentación eléctrica.
2. Controle que el cable de alimentación con conector VDE esté bien insertado y el selector de encendido se encuentre en la posición ON.

El difusor se enciende pero no emite ningún sonido:

1. Controle que la conexión de entrada de la señal de audio se haya realizado correctamente.
2. Controle que los cables no estén dañados.
3. Controle las conexiones entre las cajas y el subwoofer.
4. Controle que el mezclador o la fuente de audio se haya encendido y muestre claramente la presencia de la señal de salida.
5. Controle que la configuración de los niveles de entrada y del tipo de entrada y de salida sea correcta.

El difusor emite un sonido insuficiente o distorsionado:

1. Controle que los cables no estén dañados y, si lo están, proceda a sustituirlos: un cable dañado puede hacer que la señal se pierda o se altere.
2. Controle que la configuración de los niveles de entrada y del tipo de entrada y de salida sea correcta.

La pantalla OLED está apagada:

1. Controle que no esté activada la opción STAND-BY en el menú OPTION.

8. ACTUALIZACIÓN DEL FIRMWARE

MANTENER actualizado el firmware del producto es muy importante para asegurar todas sus prestaciones. Visite periódicamente la sección [DOWNLOAD](#) de la página web <http://www.dbtechnologies.com/es/home>.

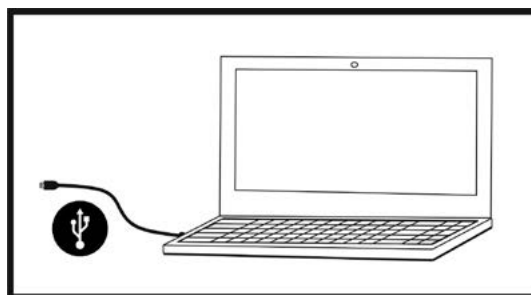

1. Descargue USB BURNER MANAGER de la sección [SOFTWARE & CONTROLLER](#) e instálelo en su ordenador.
2. Descargue el archivo .zip del último firmware de su producto en la sección [DOWNLOAD](#).
3. Conecte el producto al ordenador con un cable USB (no suministrado) mediante el conector adecuado (vea este particular en el capítulo CARACTERÍSTICAS DE LA SECCIÓN DE AMPLIFICACIÓN Y CONTROL).
4. En la pantalla del USB BURNER MANAGER, arriba a la derecha, seleccione "File Opening".
5. Seleccione el archivo del firmware que ha descargado.
6. Siga las instrucciones que aparecen en la pantalla.
7. Haga clic en "UPDATE".

9. CARACTERÍSTICAS TÉCNICAS

GENERALES

Tipo:	Sistema triamplificado (Mono/Estéreo)
-------	---------------------------------------

DATOS ACÚSTICOS

Respuesta en frecuencia [-10 dB]:	35 -20000 Hz
Respuesta en frecuencia [-6 dB]:	41 - 18000 Hz
NPS máx. (1 m):	132 dB
MF-HF midwoofer:	4 x 4" (cada caja)
MF-HF bobina de voz:	25 mm
LF woofer:	2 x 12" (subwoofer)
LF bobina de voz:	64 mm
Frecuencia de cruce:	160 Hz (24 dB/oct)
Directividad:	Vertical asimétrica
Cobertura (HxV):	97° x 60° (caja individual)

AMPLIFICADOR

Tipo:	DIGIPRO G4
Clase de amplificación	Clase D
Alimentación	1 x VDE
Potencia de amplificación RMS:	1200 W

TEMPERATURA DE USO

Temperatura ambiente:	-10 +50 °C
-----------------------	------------

PROCESADOR

Controlador interno:	DSP 28/56 bit
Convertidor A/D D/A:	24 bit/48 kHz
Límitador:	Picos, RMS, Térmico

INTERFAZ DE USUARIO

Controles:	pantalla OLED y pulsador giratorio
------------	------------------------------------

ENTRADAS Y SALIDAS

Entradas:	1 Combo (XLR/Jack) MIC/INSTRUMENT, 2 Combo (XLR/Jack) MIC/LINE
Entrada de contenidos:	1 Bluetooth®
Salida:	1 para XLR

CARACTERÍSTICAS DE LA ALIMENTACIÓN (ABSORCIÓN / INSTALACIÓN)

Absorción a 1/8 de la potencia en condiciones medias de uso (*):	1,1 A (220-240 V~) - 2,2 A (100-120 V~)
Absorción a 1/3 de la potencia en condiciones máximas de uso (**):	2,1 A (220-240 V~) - 4,5 A (100-120 V~)
Absorción con altavoz encendido en ausencia de señal (reposo):	26 W
Corriente de arranque:	9,15 A (230 V~)

* **NOTA PARA EL INSTALADOR:** Valores referidos a 1/8 de la potencia, en condiciones medias de funcionamiento (programa musical con recorte infrecuente o nulo). Se aconseja considerarlos como valores mínimos de dimensionamiento para todos los tipos de configuración.

** **NOTA PARA EL INSTALADOR:** Valores referidos a 1/3 de la potencia, en condiciones pesadas de funcionamiento (programa musical con recorte frecuente y actuación del limitador). Se aconseja hacer el dimensionamiento con estos valores en caso de instalaciones y giras profesionales.

DIMENSIONES

Material:	Madera multicapa
Rejilla:	Metal, espesor 1,5 mm, mecanizado con CNC
Asas:	3 (2 laterales y 1 superior)
Montaje sobre pie:	Sí, M20
Anchura:	360 mm (subwoofer) / 110 mm (caja)
Altura:	680 mm (subwoofer) / 460 mm (caja)
Fondo:	545 mm (subwoofer) / 160 mm (caja)
Peso:	29,3 kg (subwoofer) / 3,3 kg (caja)

Las características y el aspecto de los productos pueden cambiar sin previo aviso. dBTechnologies se reserva el derecho a hacer modificaciones o mejoras en el diseño o en la fabricación sin obligación de cambiar o mejorar los productos realizados anteriormente.



A.E.B. Industriale Srl
Via Brodolini, 8
Località Crespellano
40053 VALSAMOGGIA
BOLOGNA (ITALIA)

Tel. +39 051 969870
Fax +39 051 969725

www.dbtechnologies.com
info@dbtechnologies-aeb.com