

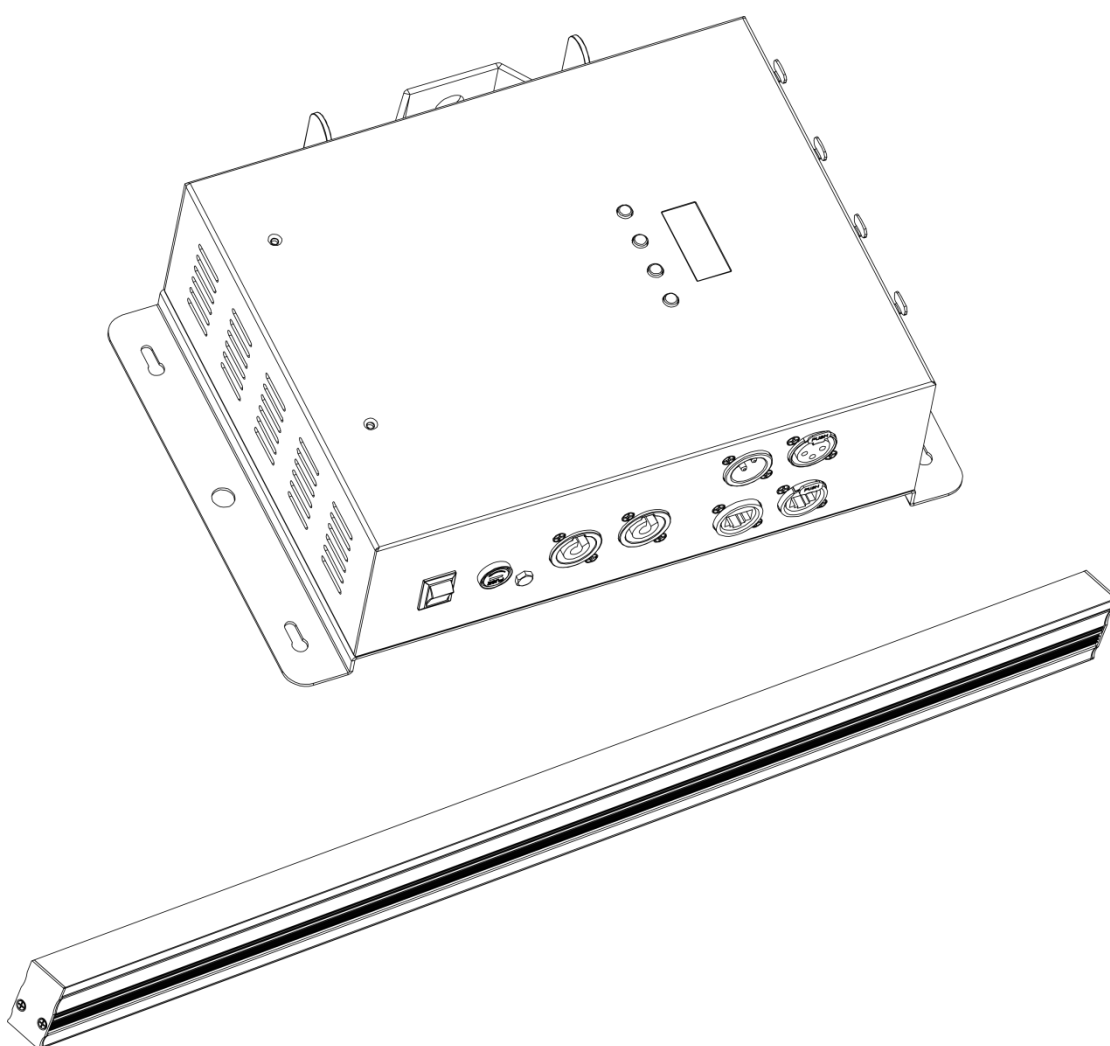

HANDBUCH



DEUTSCH

LED Octostrip Set MKII V1

Bestellnummer: 42230

Inhaltsverzeichnis

Warnung	3
Sicherheitshinweise	4
Bestimmungsgemäßer Gebrauch	5
Montage	6
Netzanschlüsse	6
Rückgabe	7
Reklamationen	7
Beschreibung des Geräts	8
Übersicht	8
Vorderseite	9
Rückseite	10
Installation	10
Setup und Betrieb	10
Steuerungsmodi	11
Ein Octostrip (Auto, voreingestellte Programme, Musiktaktung und statische Farbe)	11
Mehrere Octostrips (Master/Slave-Steuerung)	11
Mehrere Octostrips (DMX-Steuerung)	12
Mehrere Octostrips (Artnet-Steuerung)	13
Anschluss an ein Netzwerk	14
Artnet-Einstellungen	14
Herstellung eines Datenkabels	15
Steuerungssoftware	15
Verbinden der Geräte	16
Datenverkabelung	16
Bedienfeld	17
Kontrollmodus	17
DMX-Adresszuweisung	17
Menü-Übersicht	18
Hauptmenü-Optionen	19
1. Auto	19
2. Voreingestellte Programme	19
3. Master/Slave	20
4. DMX-512	20
5. Network Settings	20
5.1. Signal source	20
5.2. IP address	20
5.3. Net Mask	21
5.4. Net	21
5.5. Subnet	21
5.6. Universe	21
6. Sound-controlled	21
7. Static Colors	22
8. Einstellungen	22
8.1. DMX error menu	22
8.2. Display settings	22
8.3. Reset	22
9. Software Information	22
DMX-Kanäle	23
6 Kanäle	23
8 Kanäle	24
14 Kanäle	26
26 Kanäle	29
50 Kanäle	34

192 Kanäle.....	43
208 Kanäle.....	44
Wartung	47
Ersetzen der Sicherung.....	47
Fehlersuche	48
Kein Licht	48
Keine Reaktion auf DMX-Signale	48
Technische Daten	50
Abmessungen	51

Warnung



Bitte lesen Sie diese Anleitung zu Ihrer Sicherheit sorgfältig durch,
bevor Sie das Gerät zum ersten Mal in Betrieb nehmen!



Auspacken

Packen Sie das Produkt bitte direkt nach dem Erhalt aus und überprüfen Sie es auf Vollständigkeit und Unversehrtheit. Falls Sie Transportschäden an einem oder mehreren Teilen des Produkts oder der Verpackung feststellen, benachrichtigen Sie bitte unverzüglich den Verkäufer und heben Sie das Verpackungsmaterial für eine spätere Überprüfung auf. Bewahren Sie den Karton und alles dazugehörige Verpackungsmaterial auf. Falls das Produkt zurückgegeben werden muss, stellen Sie bitte sicher, dass Sie es in der Originalverpackung zurücksenden.

Lieferumfang:

- Showtec LED Octostrip Set MKII: Controller
- Showtec LED Octostrip Set MKII: 8 x LED-Streifen
- 8 x 5-polige XLR-Kabel (5 m)
- Pro Power Netzkabel (1,5 m)
- Bedienungsanleitung

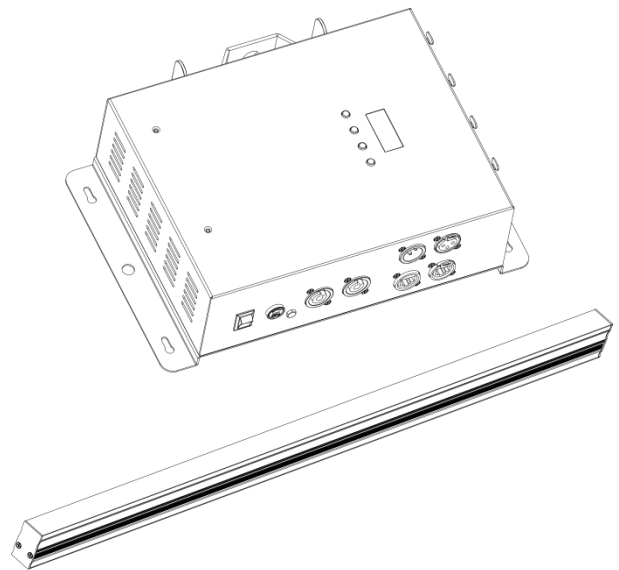

Voraussichtliche Nutzungsdauer von LEDs

Die Helligkeit von LEDs lässt mit der Zeit nach. Die hauptsächliche Ursache ist HITZE, da diese den Prozess beschleunigt. Wenn LEDs sehr dicht beieinander angebracht werden, sind sie einer höheren Betriebstemperatur ausgesetzt, als wenn ein idealer Abstand eingehalten wird oder sie unter optimalen Bedingungen, also einzeln, betrieben werden. Aus diesem Grund verringert sich die Nutzungsdauer erheblich, wenn alle Farb-LEDs mit maximaler Helligkeit betrieben werden. Falls die Verlängerung der Nutzungsdauer von großer Bedeutung für Sie ist, sollten Sie darauf achten, dass die Betriebstemperatur gering gehalten wird. Dazu können eine klimatisierte Betriebsumgebung und die Verringerung der generellen Leuchtintensität beitragen.



ACHTUNG!
Gerät vor Regen und Feuchtigkeit schützen!
Ziehen Sie das Stromkabel ab, bevor Sie das Gehäuse öffnen!



Sicherheitshinweise

Alle Personen, die dieses Gerät installieren, bedienen und warten, müssen:

- dafür qualifiziert sein und
- die Anweisungen in dieser Bedienungsanleitung beachten.



**ACHTUNG! Seien Sie vorsichtig beim Umgang mit diesem Gerät.
Bei gefährlichen Netzspannungen könnten Sie beim Berühren
der Kabel einen lebensgefährlichen elektrischen Schlag erhalten!**



Versichern Sie sich vor der ersten Inbetriebnahme, dass das Produkt keine Transportschäden erlitten hat. Falls es beschädigt ist, setzen Sie sich bitte mit dem Verkäufer in Verbindung und verwenden Sie es nicht. Um den einwandfreien Zustand und die sichere Handhabung zu gewährleisten, müssen die Sicherheitshinweise und Warnungen in dieser Anleitung unbedingt beachtet werden. Bitte beachten Sie, dass wir für Schäden, die durch manuelle Änderungen entstehen, keine Haftung übernehmen.

Dieses Gerät enthält keine Teile, die vom Benutzer gewartet werden können. Lassen Sie Wartungsarbeiten nur von qualifizierten Technikern durchführen.

WICHTIG:

Der Hersteller haftet nicht für Schäden, die durch die Nichtbeachtung dieser Anleitung oder unbefugte Änderungen an diesem Produkt entstehen.

- Das Netzkabel darf nie mit anderen Kabeln in Berührung kommen! Mit dem Netzkabel und allen Verbindungen mit dem Stromnetz sollten Sie besonders vorsichtig umgehen!
- Entfernen Sie die Warnungen und Informationsetiketten nicht vom Produkt.
- Der Massekontakt darf niemals abgeklebt werden.
- Achten Sie darauf, dass keine Kabel herumliegen.
- Führen Sie keine Objekte in die Belüftungsschlitze ein.
- Schließen Sie dieses Gerät nie an ein Dimmerpack an.
- Schalten Sie das Gerät nicht in kurzen Abständen ein und aus, da das die Lebenszeit des Geräts verkürzt.
- Berühren Sie das Gerät während des Betriebs niemals mit bloßen Händen, da es extrem heiß wird. Lassen Sie das Gerät nach Gebrauch mindestens 5 Minuten lang abkühlen, bevor Sie es berühren.
- Keinen Erschütterungen aussetzen. Wenden Sie keine übermäßige Kraft an, wenn Sie das Gerät installieren oder verwenden.
- Benutzen Sie das Produkt nur in Innenräumen und vermeiden Sie den Kontakt mit Wasser oder anderen Flüssigkeiten.
- Überprüfen Sie, dass das Gehäuse fest verschlossen ist und dass alle Schrauben fest angezogen sind, bevor Sie das Gerät verwenden.
- Verwenden Sie das Gerät erst, nachdem Sie sich mit seinen Funktionen vertraut gemacht haben.
- Bringen Sie das Produkt nicht in die Nähe von offenen Feuern oder leicht entflammaren Flüssigkeiten oder Gasen.
- Halten Sie das Gerät immer an den Transportgriffen.
- Öffnen Sie während des Betriebs niemals das Gehäuse.
- Lassen Sie immer zumindest 50 cm Freiraum um das Gerät, um die ausreichende Belüftung zu gewährleisten.
- Trennen Sie das Gerät immer vom Netz, wenn Sie es nicht benutzen oder wenn Sie es reinigen wollen! Fassen Sie das Netzkabel nur an der dafür vorgesehenen Grifffläche am Stecker an. Ziehen Sie den Stecker niemals am Kabel aus der Steckdose.
- Schützen Sie das Produkt vor extremer Hitze, Feuchtigkeit oder Staub.
- Gehen Sie sicher, dass die zur Verfügung stehende Netzspannung nicht höher ist, als auf der Rückseite des Geräts angegeben.
- Das Netzkabel darf nicht gequetscht oder beschädigt werden. Überprüfen Sie das Gerät und das Netzkabel in regelmäßigen Abständen auf eventuelle Schäden.
- Trennen Sie das Gerät unverzüglich von der Stromversorgung, falls es herunterfällt oder stark erschüttert wird. Lassen Sie das Gerät von einem qualifizierten Techniker auf Sicherheit überprüfen, bevor Sie es erneut in Betrieb nehmen.

- Schalten Sie das Gerät nicht sofort ein, nachdem es starken Temperaturschwankungen ausgesetzt wurde (z. B. beim Transport). Das entstehende Kondenswasser könnte das Gerät beschädigen. Schalten Sie das Gerät erst ein, wenn es Zimmertemperatur erreicht hat.
- Schalten Sie das Gerät sofort aus, wenn es nicht ordnungsgemäß funktioniert. Verpacken Sie das Gerät sorgfältig (am besten in der Originalpackung) und schicken Sie es an Ihren Showtec-Händler.
- Nur für die Verwendung durch Erwachsene geeignet. Das Gerät muss außerhalb der Reichweite von Kindern installiert werden. Lassen Sie das angeschaltete Gerät niemals unbeaufsichtigt.
- Versuchen Sie unter keinen Umständen, den Temperaturschalter oder die Sicherungen zu überbrücken.
- Der Anwender ist verantwortlich für die korrekte Positionierung und den ordnungsgemäßen Betrieb des LED Octostrips. Der Hersteller haftet nicht für Schäden, die durch Fehlgebrauch oder fehlerhafte Installation verursacht werden.
- Das Gerät fällt unter Schutzklasse I. Deshalb muss es unbedingt mit dem gelbgrünen Kabel geerdet werden.
- Reparaturen, Wartungen und elektrische Anschlüsse dürfen nur von qualifizierten Technikern durchgeführt bzw. bearbeitet werden.
- GARANTIE: Ein Jahr ab Kaufdatum.

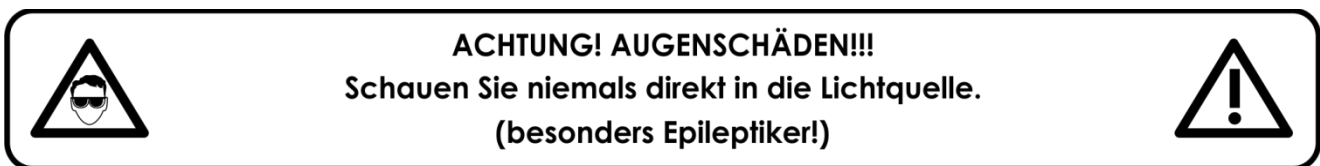

Bestimmungsgemäßer Gebrauch

- Dieses Gerät ist nicht für den Dauerbetrieb geeignet. Die Einhaltung regelmäßiger Betriebspausen erhöht die Lebensdauer des Geräts.
- Der Mindestabstand zwischen der Lichtquelle und der beleuchteten Fläche beträgt 1 Meter.
- Die maximale Umgebungstemperatur für den Betrieb beträgt $t_a = 40^\circ\text{C}$ und darf auf keinen Fall überschritten werden.
- Die relative Luftfeuchtigkeit darf 50 % bei einer Umgebungstemperatur von 40°C nicht überschreiten.
- Wenn das Gerät nicht so verwendet wird, wie in dieser Anleitung beschrieben, könnte es Schaden nehmen und die Garantie erlischt.
- Jegliche unsachgemäße Verwendung führt zu Risiken wie z. B. Kurzschlüsse, Verbrennungen, Stromschlag, Abstürze, etc.

Ihre Sicherheit und die der Personen, die Sie umgeben, sind in Gefahr!

Montage

Beachten Sie die europäischen und internationalen Richtlinien zur Montage, dem Anbringen an Traversen und allen weiteren Sicherheitsmaßnahmen.

Versuchen Sie nicht, das Gerät selbst zu installieren!

Lassen Sie die Installation immer von einem Vertragshändler vornehmen!

Die unsachgemäße Installation des Produkts kann zu schweren Verletzungen und/oder Sachschäden führen!

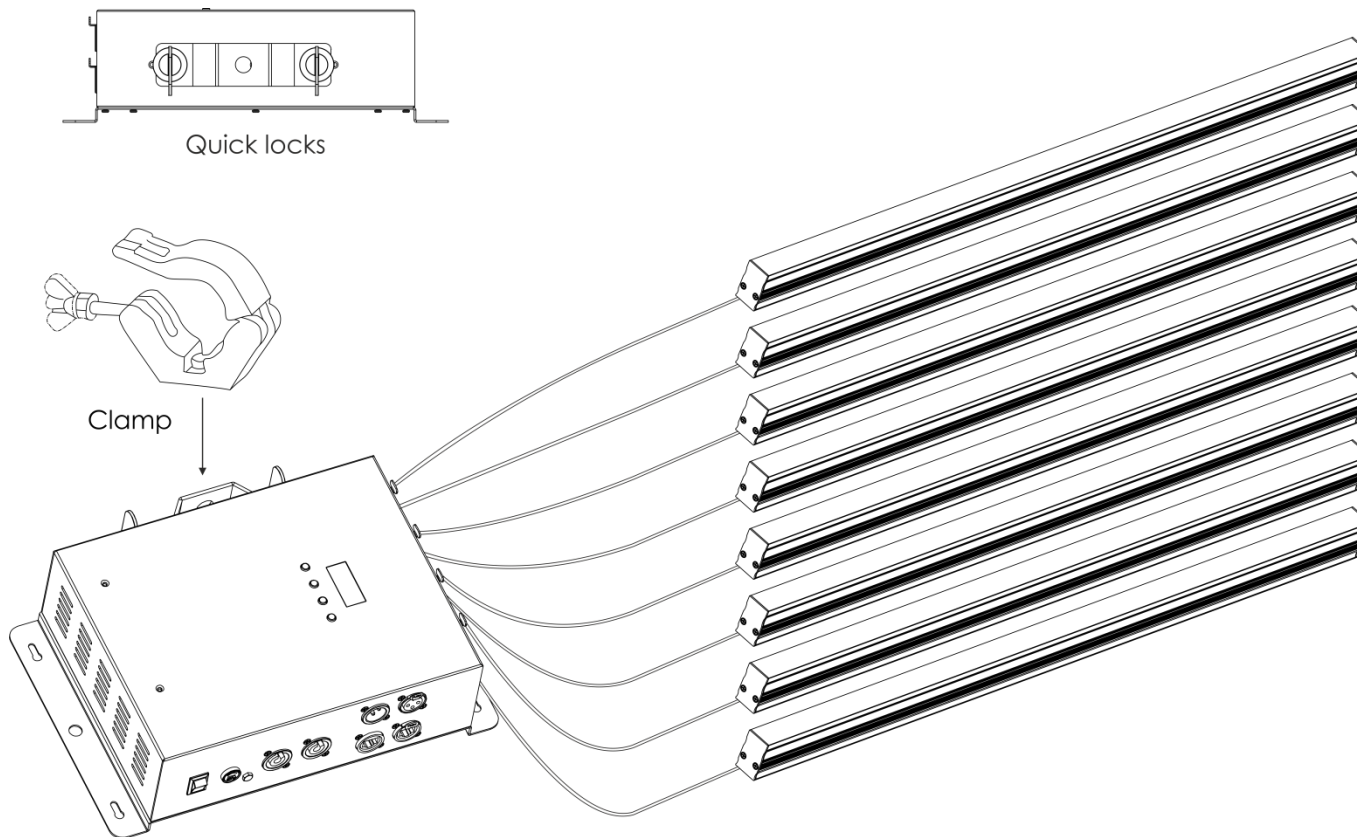

Das LED Octostrip SET MKII kann auf dem Boden einer flachen Bühne positioniert werden oder mit einer Klemme und den mitgelieferten Schnellverschlüssen an einem Traversenrahmen befestigt werden.

Netzanschlüsse

Schließen Sie das Gerät mit dem Netzkabel an das Stromnetz an.

Achten Sie immer darauf, dass die farbigen Kabel an die entsprechenden, richtigen Stellen angeschlossen sind.

International	Kabel Europa	Kabel UK	Kabel USA	Stift
L	BRAUN	ROT	GELB/KUPFER	PHASE
N	BLAU	SCHWARZ	SILBER	NEUTRAL
	GELB-GRÜN	GRÜN	GRÜN	SCHUTZERDUNG

Stellen Sie sicher, dass das Gerät immer ordnungsgemäß geerdet ist!

Die unsachgemäße Installation des Produkts kann zu schweren Verletzungen und/oder Sachschäden führen!



Rückgabe



Ware, die zurückgegeben wird, muss in der Originalverpackung verschickt und freigemacht werden. Wir lassen keine Waren rückholen. Das Paket muss eine deutlich zu erkennende RMA-Nummer bzw. Rücksendenummer aufweisen. Alle Produkte, die keine RMA-Nummer aufweisen, werden nicht angenommen. Highlite nimmt die zurückgesendeten Waren nicht entgegen und übernimmt auch keinerlei Haftung. Rufen Sie Highlite an unter 0031-455667723 oder schreiben Sie ein E-Mail an aftersales@highlite.nl und fordern Sie eine RMA-Nummer an, bevor Sie die Ware versenden. Sie sollten die Modellnummer und die Seriennummer sowie eine kurze Begründung für die Rücksendung angeben. Verpacken Sie die Ware sorgfältig, da Sie für alle Transportschäden, die durch unsachgemäße Verpackung entstehen, haften. Highlite behält sich das Recht vor, das Produkt oder die Produkte nach eigenem Ermessen zu reparieren oder zu ersetzen. Wir empfehlen Ihnen, die Verwendung von UPS-Verpackungen oder die Produkte doppelt zu verpacken. So sind Sie immer auf der sicheren Seite.

Hinweis: Wenn Sie eine RMA-Nummer erhalten, geben Sie bitte die folgenden Daten auf einem Zettel an und legen Sie ihn der Rücksendung bei:

- 01) Ihr vollständiger Name
- 02) Ihre Anschrift
- 03) Ihre Telefonnummer
- 04) Eine kurze Problembeschreibung

Reklamationen

Der Kunde ist dazu verpflichtet, die empfangene Ware direkt nach Erhalt auf Fehler und/oder sichtbare Defekte zu überprüfen, oder diese Überprüfung nach dem Erhalt der Benachrichtigung, dass die Ware nun zur Verfügung steht, durchzuführen. Das Transportunternehmen haftet für Transportschäden. Deshalb müssen ihm eventuelle Schäden bei Erhalt der Warenlieferung mitgeteilt werden.

Es unterliegt der Verantwortung des Kunden, das Transportunternehmen über eventuelle Transportschäden der Ware zu informieren und Ausgleichsforderungen geltend zu machen. Alle Transportschäden müssen uns innerhalb von einem Tag nach Erhalt der Lieferung mitgeteilt werden. Alle Rücksendungen müssen vom Kunden freigemacht werden und eine Mitteilung über den Rücksendegrund enthalten. Nicht freigemachte Rücksendungen werden nur entgegengenommen, wenn das vorher schriftlich vereinbart wurde.

Reklamationen müssen uns innerhalb von 10 Werktagen nach Eingang der Rechnung auf dem Postweg oder per Fax übermittelt werden. Nach dieser Frist werden keine Reklamationen akzeptiert. Reklamationen werden nur dann bearbeitet, wenn der Kunde bis dahin seine Vertragspflichten vollständig erfüllt hat, ungeachtet des Vertrags, aus dem diese Verpflichtungen resultieren.

Beschreibung des Geräts

Funktionen

Der LED Octostrip MKII ist das Nachfolgemodell des beliebten Octostrip. Es handelt sich um ein vollständiges Plug-and-Play-Set aus 8 LED-Streifen, einem Controller und acht 5 m langen XLR-Verlängerungskabeln. Der neue LED Octostrip MKII kann die 8 einzelnen RGB-Abschnitte jedes Streifens sowie die zugehörigen Dimmer- und Stroboskopeinstellungen steuern. Das Gerät unterstützt das Artnet-Protokoll, was die Nutzung im vollständigen RGB-Modus (192 Kanäle) erleichtert. Es ist mit neuen Farbpresets und zahlreichen vielseitigen horizontalen und vertikalen Farbflusseffekten ausgestattet, die über DMX (6CH, 8CH, 14CH, 26CH und 50CH) aufgerufen werden können. Es ist möglich, den Octostrip MKI mit dem neuen Octostrip MKII zu verbinden. In diesem Fall sollten die alte und neue Version jedoch nicht im Automodus betrieben werden, da die voreingestellten Programme nicht gleich sind.

- Stromversorgung: 100-240 V AC, 60/50Hz
- Stromverbrauch: 90W (bei voller Ausgabeleistung)
- Steuerungsprotokoll: DMX-512, Artnet
- Voreingestellte Programme: 21 Programme
- DMX-Kanäle: 6, 8, 14, 26, 50, 192, 208 Kanäle
- Maximale Kabellänge: 5 m
- Anschlüsse: Pro Power Netzanschluss, 3-poliger XLR-Ein/Ausgang, 5-poliger XLR-Ausgang LED-Streifen, ArtNet RJ45-Ein/Ausgang
- Steuerungsmodi: Auto, voreingestellte Programme, Musiktaktung, statische Farben, Master/Slave, DMX/Artnet
- Kühlung: Umluft
- Dimmer: 0-100%
- Stroboskop: 0-20Hz
- Gehäuse: Aluminiumguss
- Farbe: Schwarz
- IP-Schutzart: IP20
- Sicherung: T2L/250V
- Abmessungen (Controller): 200 x 315 x 92 mm (LxBxH)
- Abmessungen (LED-Streifen): 1025 x 30 x 50 mm (LxBxH)
- Gewicht (Controller): 2,3 kg
- Gewicht (8 x LED-Streifen): 8 x 1,4 kg

Übersicht



Abb. 01

Vorderseite

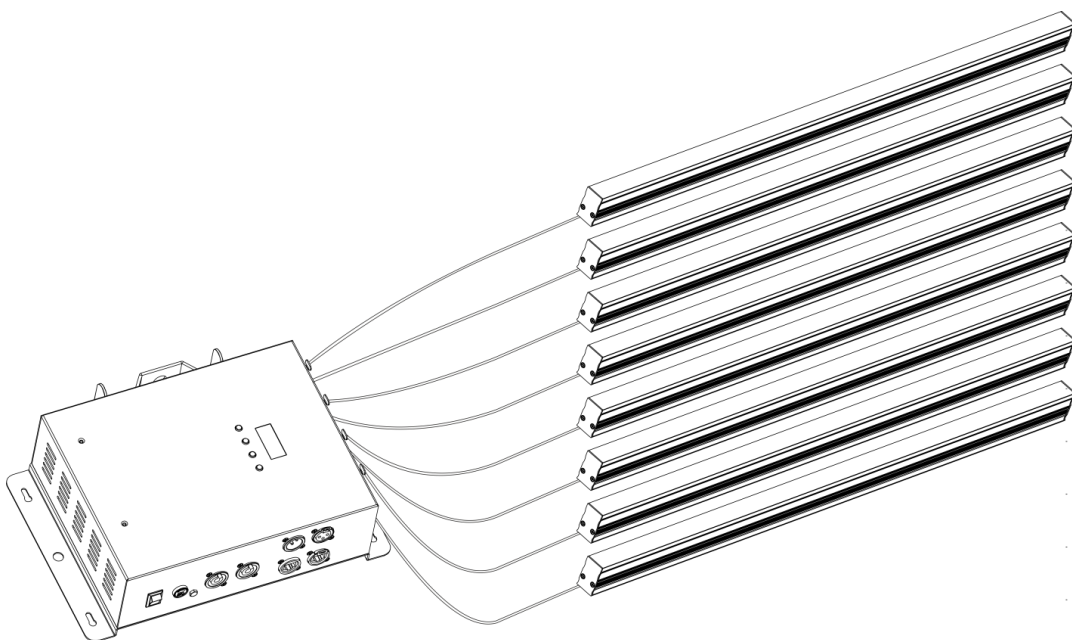

Abb. 02

- 01) Belüftungsslitze
- 02) Netzschalter (EIN/AUS)
- 03) Sicherung T2L/250V
- 04) Erde
- 05) Pro Power Netzeingang 100-240V
- 06) Pro Power Netzausgang 100-240V
- 07) DMX-Eingang, 3-polig
- 08) Artnet RJ45-Eingang
- 09) Artnet RJ45-Ausgang
- 10) DMX-Ausgang, 3-polig
- 11) LCD-Display + Menü-Tasten

Rückseite

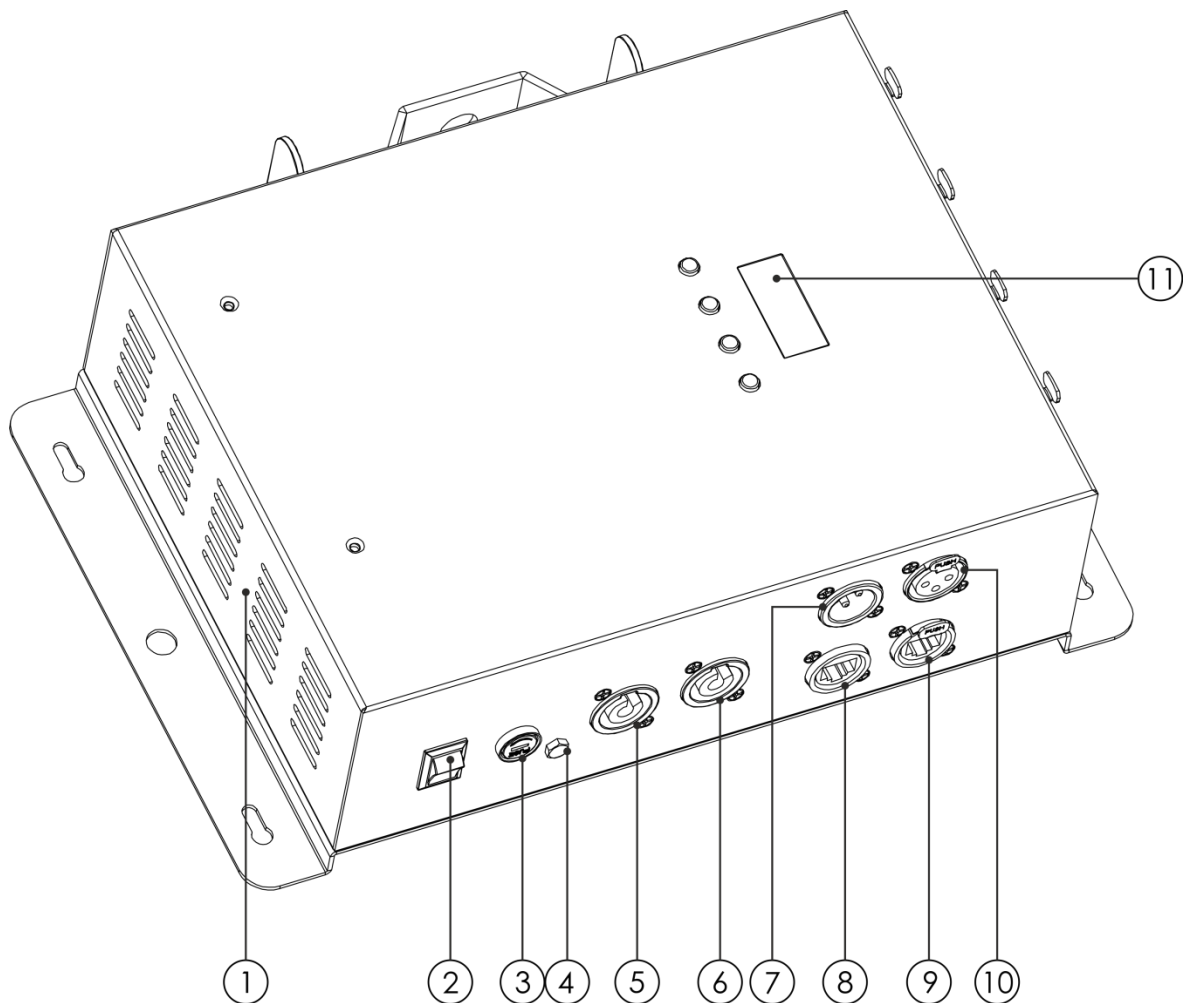

Abb. 03

- 12) 5-polige XLR-Ausgänge 1-8 LED Octostrip MKII
- 13) Halterung mit Schnellverschlüssen

Installation

Entfernen Sie alle Verpackungsmaterialien. Versichern Sie sich, dass alle Schaumstoff- und Plastikfüllmaterialien vollständig entfernt sind. Schließen Sie alle Kabel an.

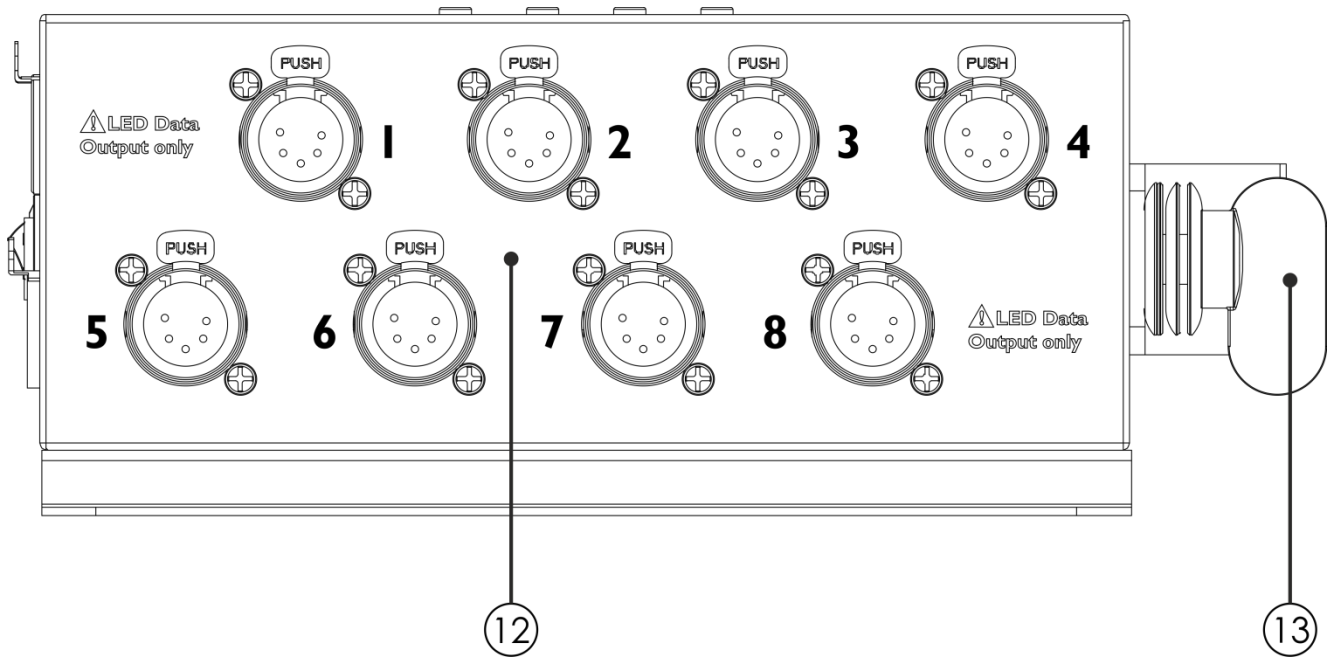
Schließen Sie das System erst an das Stromnetz an, wenn alle Geräte korrekt angebracht und angeschlossen sind.

Trennen Sie das System immer vom Netz, bevor Sie es reinigen oder warten.

Für Schäden, die durch Nichtbeachtung entstehen, wird keine Haftung übernommen.

Setup und Betrieb

Befolgen Sie die unten stehenden Anweisungen, da Sie zum bevorzugten Betriebsmodus gehören. Versichern Sie sich immer, dass das Gerät für die örtliche Netzspannung geeignet ist (siehe Technische Daten), bevor Sie es an das Stromnetz anschließen. Ein für 120V ausgelegtes Gerät darf nicht an eine Netzspannung von 230V angeschlossen werden und umgekehrt. Schließen Sie das Gerät an das Stromnetz an.

Steuerungsmodi

- Es gibt 6 Modi:
- Automodus
 - Voreingestellte Programme
 - Musiktaktung
 - Statische Farben
 - Master/Slave
 - DMX-512, ArtNet (6CH, 8CH, 14CH, 26CH, 50CH, 192CH, 208CH)

Ein Octostrip (Auto, voreingestellte Programme, Musiktaktung und statische Farbe)

- 01) Bringen Sie das Effektlicht an einem stabilen Traversenrahmen an. Lassen Sie mindestens 0,5m Freiraum auf allen Seiten, um die Luftzirkulation zu gewährleisten.
- 02) Schließen Sie das Gerät mit dem Versorgungskabel an eine geeignete Steckdose an.
- 03) Der Octostrip funktioniert selbstständig, wenn er an kein DMX-Kabel angeschlossen ist. Im musikgetakteten Modus reagiert er auf den Rhythmus der Musik.
- 04) Siehe Seiten 19, 21 und 22 für mehr Informationen über den Automodus, die voreingestellten Programme, die Musiktaktung und den statischen Farbmodus.

Mehrere Octostrips (Master/Slave-Steuerung)

- 01) Bringen Sie das Effektlicht an einem stabilen Traversenrahmen an. Lassen Sie mindestens 0,5 m Freiraum auf allen Seiten, um die Luftzirkulation zu gewährleisten.
- 02) Verbinden Sie die Octostrips mit einem 3-poligen XLR-Kabel.

Die Steckerkontakte:



- 01) Erdung
- 02) Signal -
- 03) Signal +

- 03) Verbinden Sie die Geräte wie in Abb. 04 abgebildet. Schließen Sie den DMX-Ausgang des ersten Geräts mit einem DMX-Kabel an den Eingang des zweiten Geräts an. Wiederholen Sie diesen Vorgang, um das zweite, dritte und vierte Gerät ebenfalls zu verbinden.
- 04) Schließen Sie die mitgelieferten 8 LED-Streifen an die 5-poligen XLR-Ausgänge des Octostrips an.
- 05) Mit dem Mastergerät stehen Ihnen dieselben Funktionen wie auf Seite 19, 21 und 22 beschrieben zur Verfügung (Automodus, voreingestellte Programme, Musiktaktung, statische Farben). Sie können den gewünschten Betriebsmodus am Mastergerät einstellen; alle Slave-Geräte reagieren dann genauso wie dieses Gerät.

Mehrere Octostrips (Master/Slave-Steuerung)



Abb. 04

Mehrere Octostrips (DMX-Steuerung)

- 01) Bringen Sie das Effektlicht an einem stabilen Traversenrahmen an. Lassen Sie mindestens 0,5m Freiraum auf allen Seiten, um die Luftzirkulation zu gewährleisten.
- 02) Verwenden Sie immer ein Sicherheitskabel (Bestellnr. 70140 / 70141).
- 03) Verbinden Sie die Octostrips und andere Geräte mit einem 3-poligen XLR-Kabel.

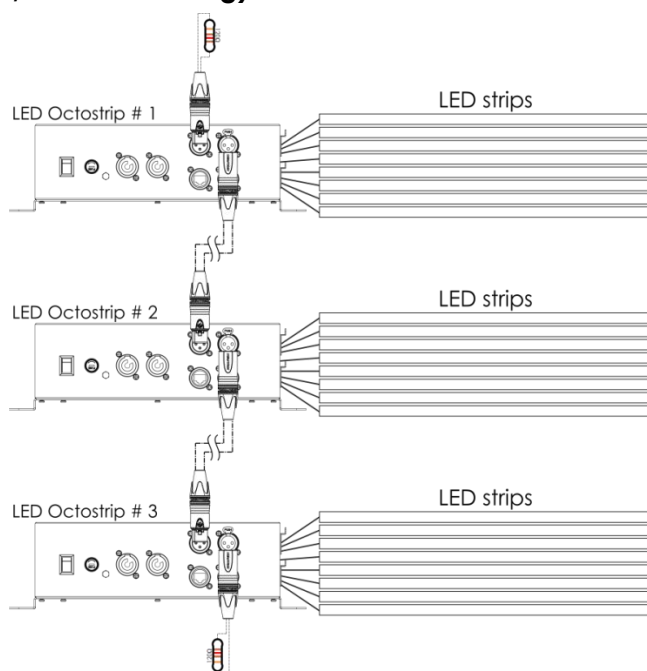
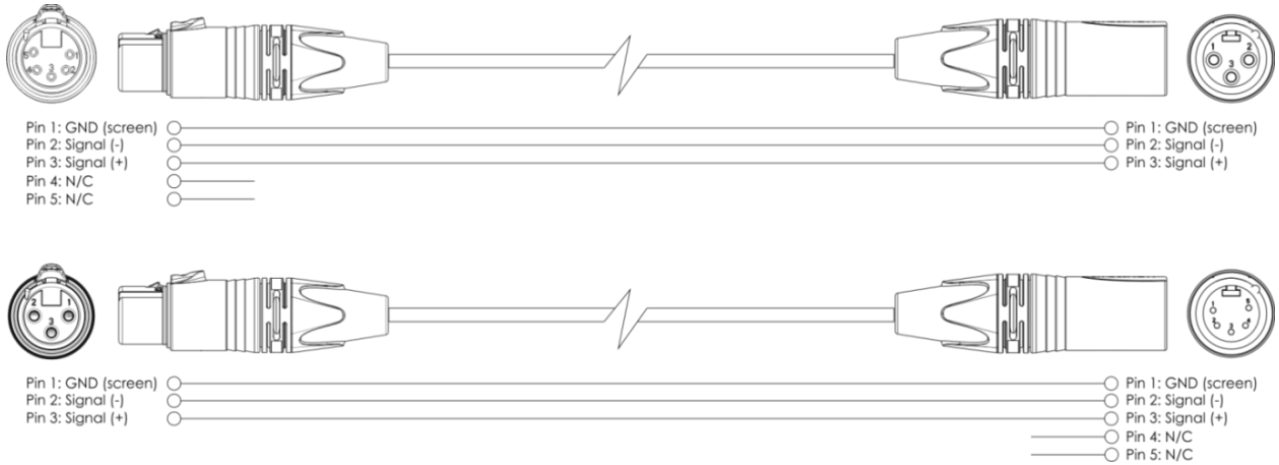

- 04) Verbinden Sie die Geräte wie in Abb. 05 abgebildet. Schließen Sie den DMX-Ausgang des ersten Geräts mit einem DMX-Kabel an den Eingang des zweiten Geräts an. Wiederholen Sie diesen Vorgang, um das zweite, dritte und vierte Gerät ebenfalls zu verbinden.
- 05) Schließen Sie einen Lichtcontroller mit einem DMX-Kabel an den Eingang des ersten Geräts an.
- 06) Schließen Sie die mitgelieferten 8 LED-Streifen an die 5-poligen XLR-Ausgänge des Octostrips an.
- 07) Die Geräte an das Stromnetz anschließen: Schließen Sie je ein Netzkabel an den Pro Power Netzanschluss aller Geräte an und stecken Sie das andere Ende der Netzkabel in eine geeignete Steckdose. Beginnen Sie mit dem ersten Gerät. Schließen Sie das System erst an das Stromnetz an, wenn alle Geräte korrekt angebracht und angeschlossen sind.

DMX-Setup für mehrere Octostrips



Abb. 05

Hinweis: Verbinden Sie alle Kabel, bevor Sie die Geräte an das Stromnetz anschließen

Mehrere Octostrips (Artnet-Steuerung)

- 01) Bringen Sie das Effektlicht an einem stabilen Traversenrahmen an. Lassen Sie mindestens 0,5 m Freiraum auf allen Seiten, um die Luftzirkulation zu gewährleisten.
- 02) Verwenden Sie immer ein Sicherheitskabel (Bestellnr. 70140 / 70141).
- 03) Verbinden Sie die Octostrips und andere Artnet-Geräte mit einem CAT5/CAT6-Kabel.
- 04) Verbinden Sie die Geräte wie in Abb. 06 abgebildet. Schließen Sie den RJ45-Ausgang des ersten Octostrips mit einem CAT5/CAT6-Kabel an den Eingang des zweiten Geräts an. Wiederholen Sie diesen Vorgang, um das zweite, dritte und vierte Gerät ebenfalls zu verbinden.
- 05) Schließen Sie den RJ45-Eingang des ersten Octostrips mit einem CAT5/CAT6-Kabel an einen PC (Windows oder Mac) an, auf dem eine Artnet-Software installiert ist.
- 06) Die Geräte an das Stromnetz anschließen: Schließen Sie je ein Netzkabel an den Pro Power Netzanschluss aller Geräte an und stecken Sie das andere Ende der Netzkabel in eine geeignete Steckdose. Beginnen Sie mit dem ersten Gerät. Schließen Sie das System erst an das Stromnetz an, wenn alle Geräte korrekt angebracht und angeschlossen sind.

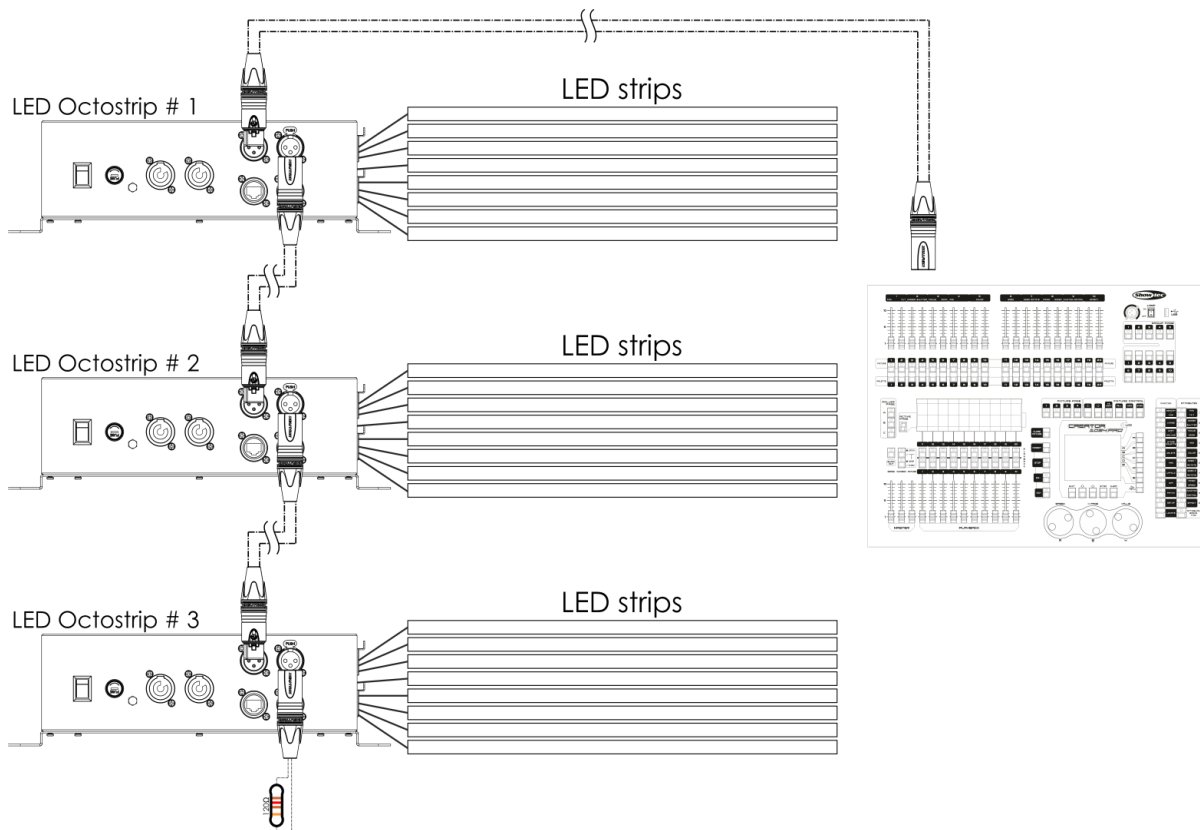
Mehrere Octostrips (Artnet-Setup)



Abb. 06

Hinweis: Verbinden Sie alle Kabel, bevor Sie die Geräte an das Stromnetz anschließen.

Anschluss an ein Netzwerk

Artnet-Einstellungen

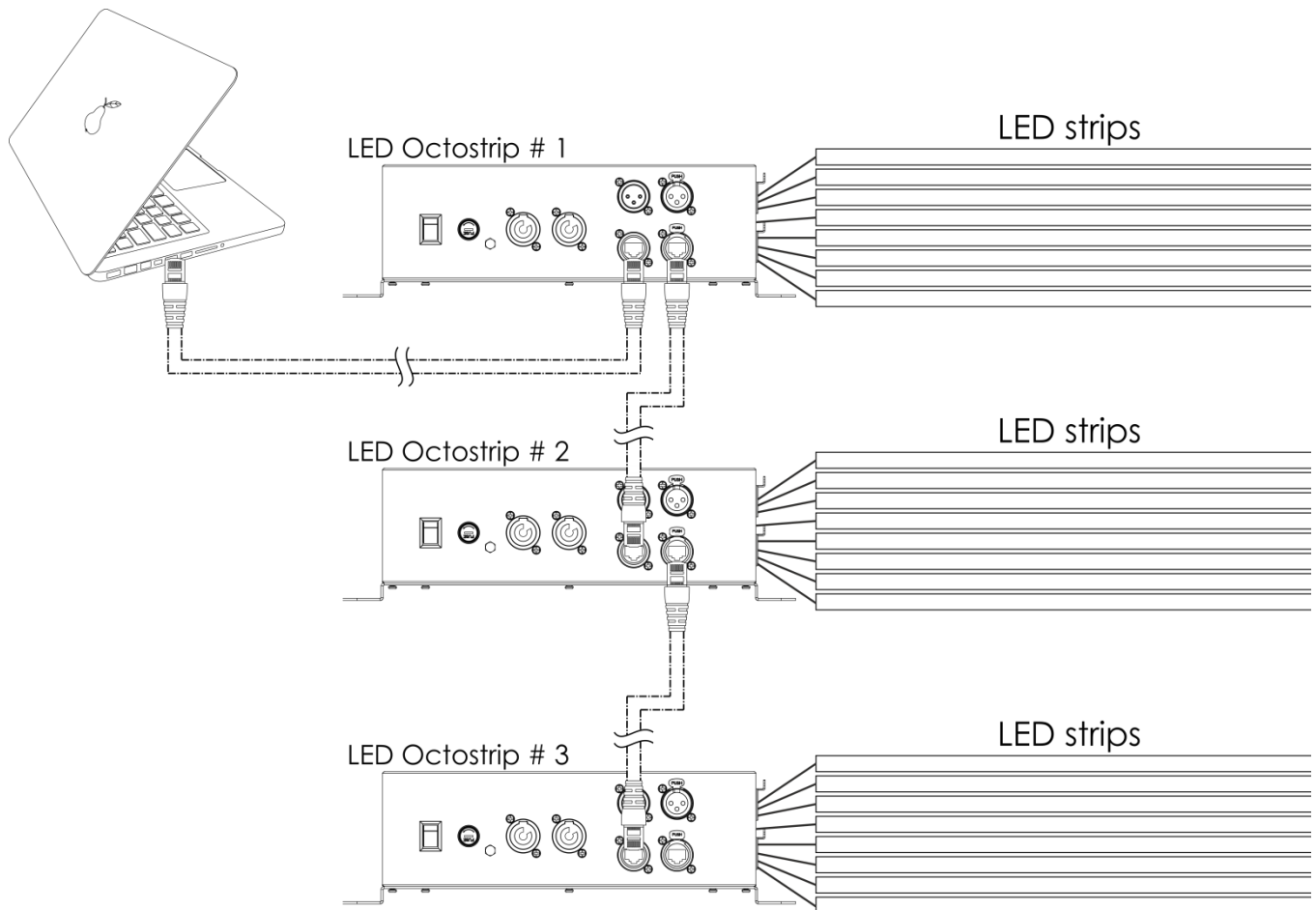
- 01) Installieren Sie eine beliebige Artnet-Software auf Ihrem PC (Windows oder Mac) oder verwenden Sie ein Lichtmischpult, das Artnet unterstützt.
- 02) Schließen Sie die LED-Streifen an den Octostrip-Controller an.
- 03) Schließen Sie den Octostrip an die Stromversorgung an.
- 04) Schließen Sie das Gerät über den Ethernet-Anschluss an Ihre Software/Ihr Lichtmischpult an. Verwenden Sie dafür ein CAT5/CAT6-Kabel.
- 05) Stellen Sie die IP-Adresse Ihrer Software/Ihres Lichtmischpultes je nach den Artnet-Einstellungen auf **2.x.x.x** oder **10.x.x.x** ein.
- 06) Stellen Sie die Subnetzmaske sowohl auf dem Octostrip Controller als auch in der Software/auf dem Lichtmischpult auf **255.0.0.0** ein. Achten Sie darauf, dass alle Geräte im Netzwerk eine **eindeutige IP-Adresse** haben.
- 07) Halten Sie sich an das folgende Beispiel, wenn Sie mehr als ein Gerät anschließen möchten.

Beispiel:

- 01) Achten Sie darauf, dass alle angeschlossenen Octostrips eine **einmalige IP-Adresse** haben.
- 02) Achten Sie darauf, dass die Subnetzmaske für jedes Gerät auf **255.0.0.0** gestellt ist.
- 03) Stellen Sie das Universum des ersten Octostrips auf **1**.
- 04) Stellen Sie die DMX-Adresse des ersten Octostrips auf **001**.
- 05) Wenn Sie den Octostrip zum Beispiel im 8CH-Modus betreiben wollen, stellen Sie die DMX-Startadresse des zweiten Octostrips auf **9**, die des dritten auf **17**, usw.
- 06) Sobald Sie die Grenze von 512 DMX-Adressen erreicht haben, stellen Sie das Universum des nächsten Octostrips auf **2**. Dadurch erhalten Sie weitere 512 DMX-Kanäle, mit denen Sie arbeiten können und die es Ihnen ermöglichen, viele weitere Geräte anzuschließen.
- 07) Beim Anschluss mehrere Geräte können Sie die Schritte 3-6 bis zu 15 Mal wiederholen, indem Sie immer ein Universum hinzufügen (es stehen 15 Universen zur Verfügung).
- 08) Wenn Sie sogar noch mehr Geräte anschließen möchten, stellen Sie den Net-Wert des nächsten Octostrips auf **2**.
- 09) Wiederholen Sie die Schritte 3-7, bis Sie die Net-Grenze erreichen (jedes Net verfügt über 15 Universen. Es gibt insgesamt 127 Nets. Die Anzahl der Nets hängt von Ihrer Software ab).
- 10) Mappen Sie mit Ihrer Software (zum Beispiel **50224** - Arkaos Media Master Express) alle angeschlossenen Geräte mit den oben beschriebenen Einstellungen.
- 11) Die Octostrips sind nun bereit für den Betrieb.
- 12) Wenn Sie sehr große Setups erstellen, sollten Sie einen 16-bit-Hochgeschwindigkeits-Ethernetswitch verwenden, um das Artnet-Signal zu verteilen.

Herstellung eines Datenkabels

Sie können das Datenkabel für die Datenübertragung des LED Octostrip MKII mit einem Standard-Ethernetkabel ersetzen.

Bitte folgen Sie diese Anleitung zur Herstellung eines zusätzlichen Netzkabels.

Verbinden Sie ein Standard-Netzkabel (CAT-5/ 5E /6) mit einem RJ-45-Anschluss, so wie auf der Abbildung gezeigt (Abb. 07). Die Drähte sollten wie folgt farblich markiert werden:



Abb. 07

Steuerungssoftware

Mit Software von Arkaos oder DMT können Sie Videos über den LED Octostrip MKII abspielen. Dafür müssen Sie lediglich alle Octostrips anschließen und die Software aktivieren.

50224

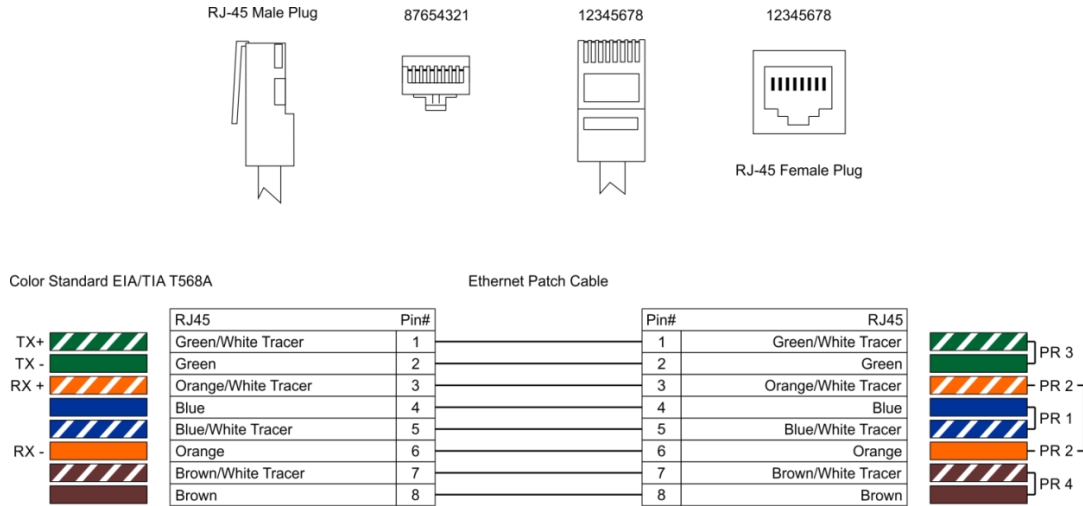
Arkaos Media Master Express
Die neueste Version der erfolgreichen Medienserver-Software.

502267

Arkaos Media Master Pro 4.0: Professionelle DMX-Videosoftware für Beleuchtungsdesigner.

Verbinden der Geräte

Wenn Sie Licht-Shows mit einem oder mehreren Geräten mit einem DMX-512-Controller steuern oder synchronisierte Shows mit zwei oder mehreren Geräten im Master/Slave-Betriebsmodus abspielen wollen, müssen Sie eine serielle Datenübertragungsleitung verwenden. Die Gesamtanzahl der von allen Geräten benötigten Kanäle legt die Zahl der Geräte fest, die die Datenübertragungsleitung unterstützen kann.

Wichtig:

Die mit einer seriellen Datenübertragungsleitung verbundenen Geräte müssen in Reihe geschaltet sein. Gemäß dem Standard EIA-485 sollten niemals mehr als 30 Geräte an eine Datenübertragungsleitung angeschlossen werden. Wenn Sie dennoch mehr als 30 Geräte an eine serielle Datenübertragungsleitung anschließen, ohne einen Opto-Splitter zu verwenden, verschlechtert sich eventuell die Qualität des DMX-Signals.



Maximale empfohlene Länge der DMX-Datenübertragungsleitung: 100 Meter
Maximale empfohlene Anzahl von Geräten an einer DMX-Datenübertragungsleitung: 30 Geräte

Datenverkabelung

Zur Verbindung der Geräte müssen Datenkabel verwendet werden. Sie können DAP-Audio-zertifizierte DMX-Kabel direkt bei einem Händler erwerben oder Ihr eigenes Kabel herstellen. Wenn Sie selbst ein Kabel herstellen möchten, verwenden Sie bitte ein Datenkabel, das qualitativ hochwertige Signale übertragen kann und relativ resistent gegen elektromagnetische Interferenzen ist.

DAP-Audio DMX-Datenkabel

- DAP Audio Basic Mehrzweckmikrofonkabel. bal. XLR/M 3-polig. > XLR/F 3-polig. **Bestellnummer** FL01150 (1,5 m), FL013 (3 m), FL016 (6 m), FL0110 (10 m), FL0115 (15 m), FL0120 (20 m).
- DAP Audio Datenkabel Typ X, XLR/M 3-polig > XLR/F 3-polig. **Bestellnummer** FLX0175 (0,75 m), FLX01150 (1,5 m), FLX013 (3 m), FLX016 (6 m), FLX0110 (10 m).
- DAP-Audiokabel für anspruchsvolle Anwender. Außergewöhnliche Audio-Eigenschaften und Verbindungsstück von Neutrik®. **Bestellnummer** FL71150 (1,5 m), FL713 (3 m), FL716 (6 m), FL7110 (10 m).
- DAP-Audiokabel für anspruchsvolle Anwender. Außergewöhnliche Audio-Eigenschaften und Verbindungsstück von Neutrik®. **Bestellnummer** FL7275 (0,75 m), FL72150 (1,5 m), FL723 (3 m), FL726 (6 m), FL7210 (10 m).
- DAP Audio Kabel, 110 Ohm, mit digitaler Signalübertragung. **Bestellnummer** FL0975 (0,75 m), FL09150 (1,5 m), FL093 (3 m), FL096 (6 m), FL0910 (10 m), FL0915 (15 m), FL0920 (20 m).

DAP Audio PC-Schnittstellenkabel

- CAT-5-Kabel, 7,6 mm, mattblau, PVC. **Bestellnummer** FL55150 (1,5 m), FL553 (3 m), FL556 (6 m), FL5510 (10 m), FL5515 (15 m), FL5520 (20 m).
- CAT-6-Kabel (empfohlen für die optimale Datenübertragung). **Bestellnummer** FL563 (3 m), FL566 (6 m), FL5610 (10 m), FL5615 (15 m), FL5640 (40 m).

Das LED Octostrip Set MKII kann im **Kontrollmodus** mit einem Controller gesteuert oder im **selbstständigen Modus** ohne Controller betrieben werden.

Bedienfeld

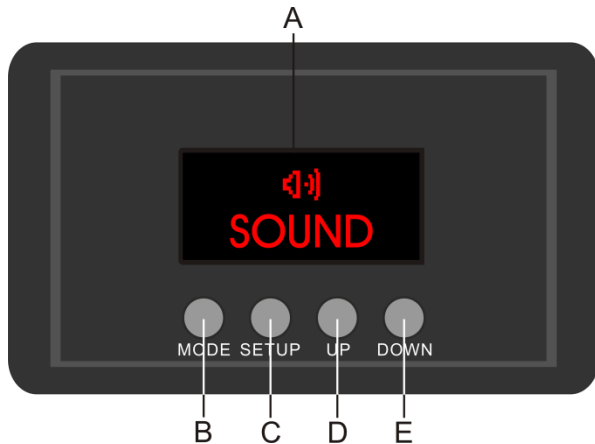

- A) LCD-Display
- B) MODE-Taste
- C) SETUP-Taste
- D) UP-Taste
- E) DOWN-Taste

Abb. 08

Kontrollmodus

Den Geräten werden individuelle Adressen an einer Datenübertragungsleitung zugewiesen, die mit einem Controller verbunden ist.

Die Geräte reagieren auf das vom Controller ausgegebene DMX-Signal. (Wenn Sie eine DMX-Adresse auswählen und speichern, zeigt der Controller die gespeicherte Adresse das nächste Mal an.)

DMX-Adresszuweisung

Mit dem Bedienfeld auf der Vorderseite können Sie dem Gerät eine DMX-Adresse zuweisen. Das ist der erste Kanal, über den der Octostrip vom Controller angesteuert wird.

Achten Sie bei der Verwendung eines Controllers darauf, dass das Gerät **208** Kanäle hat.

Die DMX-Adresse muss unbedingt richtig eingestellt werden, wenn Sie mehrere Octostrips verwenden. Daher sollte die DMX-Adresse des ersten Octostrips **1 (001)** sein. Die DMX-Adresse des zweiten Octostrips sollte **1+208=209 (209)** sein. Stellen Sie sicher, dass sich die Kanäle nicht überschneiden, damit jedes einzelne Gerät korrekt angesteuert werden kann. Wenn zwei oder mehreren Octostrips ähnliche Adressen zugewiesen werden, reagieren sie entsprechend ähnlich.

Hinweis: Es ist auch möglich, mehrere Geräte über Artnet zu verbinden. Siehe Seite 14 für weitere Informationen.

Steuerung:

Nachdem Sie allen Octostrips eine Adresse zugewiesen haben, können Sie sie nun mit Ihrem Lichtpult ansteuern.

Hinweis: Beim Einschalten erkennt der Octostrip automatisch, ob er DMX-512-Daten empfängt.

Die „LED“ des Bedienfelds blinkt nur, wenn über den DMX-Eingang Daten empfangen werden.

Falls keine Daten empfangen werden, könnte eines der folgenden Probleme vorliegen:

- Das XLR-Kabel des Controllers ist nicht an den entsprechenden Eingang des LED Octostrip MKII angeschlossen.
- Der Controller ist ausgeschaltet oder funktioniert nicht richtig, das Kabel oder der Stecker funktionieren nicht richtig oder die Pole im Eingangsstecker sind vertauscht.

Hinweis: Am letzten Gerät muss ein XLR-Endstecker mit einem Widerstand von 120 Ohm angebracht werden, um die korrekte Steuerung über die DMX-Datenübertragungsleitung zu gewährleisten.

Display aus nach 60 Sekunden

Wenn 60 Sekunden lang keine Taste betätigt wird, wird das Display deaktiviert.

Drücken Sie die MODE, SETUP, UP oder DOWN-Taste, um das Display zu aktivieren.

Das Display wird nun wieder aktiviert.

Menü-Übersicht

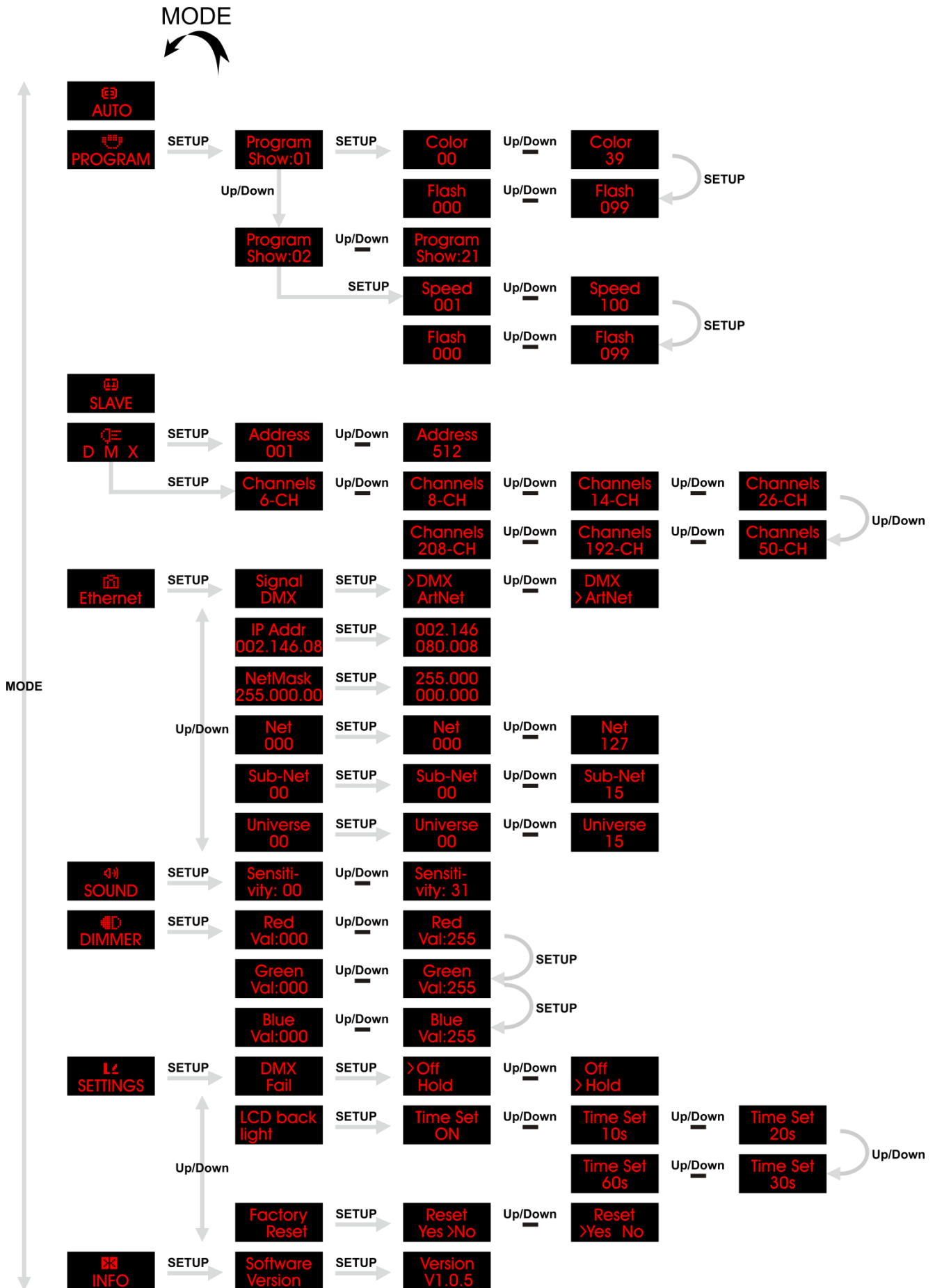

Hauptmenü-Optionen

	Auto
	Voreingestellte Programme
	Master/Slave
	DMX-512
	Netzwerkeinstellungen
	Musiktaktung
	Statische Farben
	Einstellungen
	Software-Informationen













1. Auto





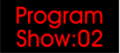

In diesem Menü können Sie den Automodus einstellen.

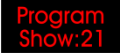
- 01) Drücken Sie die **MODE**-Taste, bis das Display  anzeigt.
- 02) Das Gerät spielt alle voreingestellten Programme nun der Reihe nach ab.

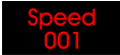
2. Voreingestellte Programme

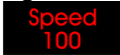
In diesem Menü können Sie die voreingestellten Programme auswählen.

- 01) Drücken Sie die **MODE**-Taste, bis das Display  anzeigt.
- 02) Drücken Sie **SETUP**, um das Menü zu öffnen.
- 03) Wählen Sie mit **UP/DOWN** das gewünschte voreingestellte Programm aus. Der Einstellbereich umfasst die Werte   .
- 04) Drücken Sie **UP/DOWN**, bis das Display  anzeigt.
- 05) Wechseln Sie mit der **SETUP**-Taste zwischen den folgenden beiden Optionen und rufen Sie sie damit auf: Wählen Sie die gewünschte Option aus und gehen Sie folgendermaßen vor:
 -    Farbe (Wählen Sie mit **UP/DOWN** eine der 39 Farbpresets aus.)
 -    Stroboskop (Drücken Sie **UP/DOWN**, um die Blitzfrequenz einzustellen. Der Einstellbereich umfasst die Werte 0-99, von OFF bis hohe Frequenz.)
- 06) Drücken Sie **SETUP**, um die Einstellungen zu speichern.
- 07) Kehren Sie zu Schritt 4 zurück und wählen Sie eins der Programme aus:   .

- 08) Wechseln Sie mit der **SETUP**-Taste zwischen den folgenden beiden Optionen und rufen Sie sie damit auf: Wählen Sie die gewünschte Option aus und gehen Sie folgendermaßen vor:
-    Programmgeschwindigkeit (Erhöhen oder verringern Sie die Programmgeschwindigkeit mit **UP/DOWN**. Der Einstellbereich umfasst die Werte 1-100, von langsam nach schnell.)
-    Stroboskop (Drücken Sie **UP/DOWN**, um die Blitzfrequenz einzustellen. Der Einstellbereich umfasst die Werte 0-99, von OFF bis hohe Frequenz.)
- 09) Drücken Sie **SETUP**, um die Einstellungen zu speichern.





3. Master/Slave

In diesem Modus können Sie einstellen, ob das Gerät als Master- oder Slave-Gerät agiert.

- 01) Drücken Sie die **MODE**-Taste, bis das Display  **SLAVE** anzeigt.
- 02) Das Gerät befindet sich nun im Slave-Modus und reagiert ebenso wie das Master-Gerät.

4. DMX-512

In diesem Menü können Sie die DMX-Startadresse des Geräts einstellen und die gewünschte DMX-Kanalanzahl auswählen.

- 01) Drücken Sie die **MODE**-Taste, bis das Display  **DMX** anzeigt.
- 02) Drücken Sie **SETUP**, um das Menü zu öffnen.
- 03) Drücken Sie **UP/DOWN**, um die gewünschte DMX-Startadresse einzustellen. Der Einstellbereich umfasst die Werte   .
- 04) Drücken Sie erneut **SETUP**, um die Einstellungen für die Kanalmodi aufzurufen.
- 05) Wählen Sie mit **UP/DOWN** einen der 7 verfügbaren DMX-Kanalmodi aus: **6CH, 8CH, 14CH, 26CH, 50CH, 192CH** oder **208CH**.
- 06) Drücken Sie zur Bestätigung **SETUP**.

5. Network Settings

In diesem Menü können Sie die Eigenschaften des Geräts wie die IP-Adresse, die Subnetzmaske und die Universen einstellen.

- 01) Drücken Sie die **MODE**-Taste, bis das Display  **Ethernet** anzeigt.
- 02) Drücken Sie **SETUP**, um das Menü zu öffnen.
- 03) Wechseln Sie mit **UP/DOWN** zwischen den 6 unten stehenden Optionen.



5.1. Signal source

In diesem Menü können Sie die gewünschte Signalquelle einstellen: DMX oder ArtNet.

- 01) Drücken Sie **UP/DOWN**, bis das Display  **Signal DMX** anzeigt.
- 02) Drücken Sie **SETUP**, um das Menü zu öffnen.
- 03) Wählen Sie mit **UP/DOWN** DMX oder Artnet aus.
- 04) Drücken Sie zur Bestätigung **SETUP**.



5.2. IP address

In diesem Menü können Sie die IP-Adresse einstellen.

- 01) Drücken Sie **UP/DOWN**, bis das Display  **IP Addr 002.146.08** anzeigt.
- 02) Drücken Sie **SETUP**, um das Menü zu öffnen. Auf dem Display erscheint nun .
- 03) Drücken Sie wiederholt auf **SETUP**, um zum gewünschten Abschnitt der IP-Adresse zu gelangen (die ausgewählte Sektion blinkt).
- 04) Stellen Sie die Werte mit **UP/DOWN** ein.
- 05) Drücken Sie zur Bestätigung **SETUP**.

5.3. Net Mask

In diesem Menü können Sie die Netzmaskennummer einstellen.

- 01) Drücken Sie **UP/DOWN**, bis das Display  anzeigt.
- 02) Drücken Sie **SETUP**, um das Menü zu öffnen. Auf dem Display erscheint nun .
- 03) Drücken Sie wiederholt auf **SETUP**, um zum gewünschten Abschnitt der Netzmaske zu gelangen (die ausgewählte Sektion blinkt).
- 04) Stellen Sie die Werte mit **UP/DOWN** ein.
- 05) Drücken Sie zur Bestätigung **SETUP**.





5.4. Net

In diesem Menü können Sie die Net-Nummer einstellen.

- 01) Drücken Sie **UP/DOWN**, bis das Display  anzeigt.
- 02) Drücken Sie **SETUP**, um das Menü zu öffnen.
- 03) Stellen Sie mit **UP/DOWN** den Netwert ein. Der Einstellbereich umfasst die Werte   .
- 04) Drücken Sie zur Bestätigung **SETUP**.





5.5. Subnet

In diesem Menü können Sie die Subnetznummer einstellen.

- 01) Drücken Sie **UP/DOWN**, bis das Display  anzeigt.
- 02) Drücken Sie **SETUP**, um das Menü zu öffnen.
- 03) Stellen Sie mit **UP/DOWN** den Subnetzwert ein. Der Einstellbereich umfasst die Werte   .
- 04) Drücken Sie zur Bestätigung **SETUP**.





5.6. Universe

In diesem Menü können Sie die Universumsnummer einstellen.

- 01) Drücken Sie **UP/DOWN**, bis das Display  anzeigt.
- 02) Drücken Sie **SETUP**, um das Menü zu öffnen.
- 03) Stellen Sie mit **UP/DOWN** den Universumswert ein. Der Einstellbereich umfasst die Werte   .
- 04) Drücken Sie zur Bestätigung **SETUP**.

6. Sound-controlled

In diesem Menü können Sie die Musiktaktung einstellen.

- 01) Drücken Sie die **MODE**-Taste, bis das Display  anzeigt.
- 02) Drücken Sie **UP/DOWN**, um die Audioempfindlichkeit einzustellen. Der Einstellbereich umfasst die Werte    (von AUS bis hoher Audioempfindlichkeit).
- 03) Drücken Sie zur Bestätigung **SETUP**.
- 04) Das Gerät reagiert nun auf den Rhythmus der Musik.

7. Static Colors

In diesem Menü können Sie die statischen Farben des Geräts einstellen.

- 01) Drücken Sie die **MODE**-Taste, bis das Display  anzeigt.
- 02) Drücken Sie **SETUP**, um das Menü zu öffnen.
- 03) Drücken Sie wiederholt auf **SETUP**, um zwischen den 3 Farben zu wechseln: Rot, Grün und Blau.
- 04) Stellen Sie mit **UP/DOWN** die Farbhelligkeit ein, sobald Sie die gewünschte Farbe ausgewählt haben. Der Einstellungsbereich für jede Farbe liegt zwischen 0 und 255, von dunkel nach hell.
- 05) Sie können die Farben Rot, Grün und Blau (0-255) beliebig kombinieren, um eine unendliche Zahl von Farben zu mischen.

8. Einstellungen

In diesem Menü können Sie die Einstellungen des Geräts vornehmen.

- 01) Drücken Sie die **MODE**-Taste, bis das Display  anzeigt.
- 02) Drücken Sie **SETUP**, um das Menü zu öffnen.
- 03) Wählen Sie mit **UP/DOWN** eine der 3 unten stehenden Optionen aus.

8.1. DMX error menu

In diesem Menü können Sie festlegen, wie das Gerät im Fall eines DMX-Signalfehlers reagieren soll.

- 01) Drücken Sie **SETUP**, wenn  auf dem Display angezeigt wird, um das Menü aufzurufen.
- 02) Wählen Sie mit **UP/DOWN** OFF oder HOLD aus.
- 03) Wenn Sie OFF auswählen, wird die Ausgabe unterbrochen, wenn ein DMX-Signalfehler auftritt.
- 04) Wenn Sie HOLD auswählen, kehrt das Gerät zum letzten ordnungsgemäß funktionierenden DMX-Signal vor dem Fehler zurück. Dadurch wird die Show nicht unterbrochen.
- 05) Drücken Sie zur Bestätigung **SETUP**.

8.2. Display settings

- 01) Drücken Sie **SETUP**, wenn  auf dem Display angezeigt wird, um das Menü aufzurufen.
- 02) Wählen Sie mit **UP** und **DOWN** eine der folgenden Optionen aus: **10s**, **20s**, **30s**, **60s** (das Display erlischt, wenn innerhalb des festgelegten Zeitraums keine Taste gedrückt wird) oder **ON** (das Display leuchtet durchgehend).



8.3. Reset

In diesem Menü können Sie die Werkseinstellungen wiederherstellen.

- 01) Drücken Sie **SETUP**, wenn  auf dem Display angezeigt wird, um das Menü aufzurufen.
- 02) Wählen Sie mit **UP/DOWN** YES oder NO aus.
- 03) Wenn Sie YES auswählen, drücken Sie **SETUP** zur Bestätigung. Das Gerät wird nun die Standardeinstellungen wiederherstellen und zum Hauptmenü zurückkehren.
- 04) Wenn Sie NO auswählen, drücken Sie **SETUP** zur Bestätigung, und das Gerät kehrt in das vorhergehende Menü zurück.

9. Software Information

In diesem Menü können Sie die aktuelle Softwareversion sehen.

- 01) Drücken Sie die **MODE**-Taste, bis das Display  anzeigt.
- 02) Drücken Sie **SETUP**, um das Menü zu öffnen. Auf dem Display erscheint nun .
- 03) Drücken Sie erneut **SETUP**, um die Softwareversion zu sehen. Auf dem Display erscheint nun .

DMX-Kanäle**6 Kanäle****Kanal 1 – Farbmakros**

0-5	Keine Funktion
6-11	Farbe 1
12-17	Farbe 2
18-23	Farbe 3
24-29	Farbe 4
30-35	Farbe 5
36-41	Farbe 6
42-47	Farbe 7
48-53	Farbe 8
54-59	Farbe 9
60-65	Farbe 10
66-71	Farbe 11
72-77	Farbe 12
78-83	Farbe 13
84-89	Farbe 14
90-95	Farbe 15
96-101	Farbe 16
102-107	Farbe 17
108-113	Farbe 18
114-119	Farbe 19
120-125	Farbe 20
126-131	Farbe 21
132-137	Farbe 22
138-143	Farbe 23
144-149	Farbe 24
150-155	Farbe 25
156-161	Farbe 26
162-167	Farbe 27
168-173	Farbe 28
174-179	Farbe 29
180-185	Farbe 30
186-191	Farbe 31
192-197	Farbe 32
198-203	Farbe 33
204-209	Farbe 34
210-215	Farbe 35
216-221	Farbe 36
222-227	Farbe 37
228-233	Farbe 38
234-255	Farbe 39

Kanal 2 – Rot  CH1 muss geschlossen sein 

0-255 Schrittweise Roteinstellung von 0-100%

Kanal 3 – Grün  CH1 muss geschlossen sein 

0-255 Schrittweise Grüneinstellung von 0-100%

Kanal 4 – Blau  CH1 muss geschlossen sein 

0-255 Schrittweise Blaueinstellung von 0-100%

Kanal 5 - Stroboskop

0-4 Keine Funktion

5-255 Stroboskopfrequenz von niedrig nach hoch

Kanal 6 - Audioempfindlichkeit

0-255 Audioempfindlichkeit, von AUS nach hoch

8 Kanäle

Kanal 1 - Dimmer

0-255 Lichtintensität von dunkel nach hell

Kanal 2 - Stroboskop

0-4 Keine Funktion

5-255 Stroboskopfrequenz von niedrig nach hoch

Kanal 3 – Voreingestellte Programme ⚠ Dimmer muss geöffnet sein ⚠

0 Keine Funktion

1-11 Programm 1

12-23 Programm 2

24-35 Programm 3

36-47 Programm 4

48-59 Programm 5

60-71 Programm 6

72-83 Programm 7

84-95 Programm 8

96-107 Programm 9

108-119 Programm 10

120-131 Programm 11

132-143 Programm 12

144-155 Programm 13

156-167 Programm 14

168-179 Programm 15

180-191 Programm 16

192-203 Programm 17

204-215 Programm 18

216-227 Programm 19

228-239 Programm 20

240-255 Musikgetakteter Modus

Kanal 4 – Programmgeschwindigkeit ⚠ CH3 muss zwischen 1-239 eingestellt sein ⚠

0-255 Geschwindigkeitssteuerung, von langsam nach schnell

Kanal 4 – Audioempfindlichkeit ⚠ CH3 muss zwischen 240-255 eingestellt sein ⚠

0-255 Audioempfindlichkeit, von niedrig nach hoch

Kanal 5 – Farbmakros ⚠ Dimmer muss geöffnet und CH3 geschlossen sein ⚠

0-5 Keine Funktion

6-11 Farbe 1

12-17 Farbe 2

18-23 Farbe 3

24-29 Farbe 4

30-35 Farbe 5

36-41 Farbe 6

42-47 Farbe 7

48-53 Farbe 8

54-59 Farbe 9

60-65 Farbe 10

66-71 Farbe 11

72-77 Farbe 12

78-83	Farbe 13
84-89	Farbe 14
90-95	Farbe 15
96-101	Farbe 16
102-107	Farbe 17
108-113	Farbe 18
114-119	Farbe 19
120-125	Farbe 20
126-131	Farbe 21
132-137	Farbe 22
138-143	Farbe 23
144-149	Farbe 24
150-155	Farbe 25
156-161	Farbe 26
162-167	Farbe 27
168-173	Farbe 28
174-179	Farbe 29
180-185	Farbe 30
186-191	Farbe 31
192-197	Farbe 32
198-203	Farbe 33
204-209	Farbe 34
210-215	Farbe 35
216-221	Farbe 36
222-227	Farbe 37
228-233	Farbe 38
234-255	Farbe 39

Kanal 6 – Rot ⚠ **Dimmer muss geöffnet und CH3 geschlossen sein** ⚠
0-255 Schrittweise Roteinstellung von 0-100%

Kanal 7 – Grün ⚠ **Dimmer muss geöffnet und CH3 geschlossen sein** ⚠
0-255 Schrittweise Grüneinstellung von 0-100%

Kanal 8 – Blau ⚠ **Dimmer muss geöffnet und CH3 geschlossen sein** ⚠
0-255 Schrittweise Blaueinstellung von 0-100%

14 Kanäle**Kanal 1 - Voreingestellte Programme**

0	Keine Funktion
1-11	Programm 1
12-23	Programm 2
24-35	Programm 3
36-47	Programm 4
48-59	Programm 5
60-71	Programm 6
72-83	Programm 7
84-95	Programm 8
96-107	Programm 9
108-119	Programm 10
120-131	Programm 11
132-143	Programm 12
144-155	Programm 13
156-167	Programm 14
168-179	Programm 15
180-191	Programm 16
192-203	Programm 17
204-215	Programm 18
216-227	Programm 19
228-239	Programm 20
240-255	Musikgetakteter Modus

Kanal 2 – Programmgeschwindigkeit ⚠ CH1 muss zwischen 1-239 eingestellt sein ⚠

0-255 Geschwindigkeitssteuerung, von langsam nach schnell

Kanal 2 – Audioempfindlichkeit ⚠ CH1 muss zwischen 240 -255 eingestellt sein ⚠

0-255 Audioempfindlichkeit, von niedrig nach hoch

Kanal 3 – Dimmer, LED-Streifen 1 – 4

0-255 Lichtintensität von dunkel nach hell

Kanal 4 – Stroboskop, LED-Streifen 1 – 40-4 Keine Funktion
5-255 Stroboskopfrequenz von niedrig nach hoch**Kanal 5 – Farbmakros, LED-Streifen 1 – 4 ⚠ CH3 muss geöffnet und CH1 geschlossen sein ⚠**

0-5	Keine Funktion
6-11	Farbe 1
12-17	Farbe 2
18-23	Farbe 3
24-29	Farbe 4
30-35	Farbe 5
36-41	Farbe 6
42-47	Farbe 7
48-53	Farbe 8
54-59	Farbe 9
60-65	Farbe 10
66-71	Farbe 11
72-77	Farbe 12
78-83	Farbe 13
84-89	Farbe 14
90-95	Farbe 15
96-101	Farbe 16

102-107	Farbe 17
108-113	Farbe 18
114-119	Farbe 19
120-125	Farbe 20
126-131	Farbe 21
132-137	Farbe 22
138-143	Farbe 23
144-149	Farbe 24
150-155	Farbe 25
156-161	Farbe 26
162-167	Farbe 27
168-173	Farbe 28
174-179	Farbe 29
180-185	Farbe 30
186-191	Farbe 31
192-197	Farbe 32
198-203	Farbe 33
204-209	Farbe 34
210-215	Farbe 35
216-221	Farbe 36
222-227	Farbe 37
228-233	Farbe 38
234-255	Farbe 39

Kanal 6 – Rot, LED-Streifen 1 – 4 ⚠ CH3 muss geöffnet und CH5 geschlossen sein ⚠

0-255 Schrittweise Roteinstellung von 0-100%

Kanal 7 – Grün, LED-Streifen 1 – 4 ⚠ CH3 muss geöffnet und CH5 geschlossen sein ⚠

0-255 Schrittweise Grüneinstellung von 0-100%

Kanal 8 – Blau, LED-Streifen 1 – 4 ⚠ CH3 muss geöffnet und CH5 geschlossen sein ⚠

0-255 Schrittweise Blaueinstellung von 0-100%

Kanal 9 – Dimmer, LED-Streifen 5 – 8

0-255 Lichtintensität von dunkel nach hell

Kanal 10 – Stroboskop, LED-Streifen 5 – 8

0-4 Keine Funktion

5-255 Stroboskopfrequenz von niedrig nach hoch

Kanal 11 – Farbmakros, LED-Streifen 5 – 8 ⚠ CH9 muss geöffnet und CH1 geschlossen sein ⚠

0-5 Keine Funktion

6-11 Farbe 1

12-17 Farbe 2

18-23 Farbe 3

24-29 Farbe 4

30-35 Farbe 5

36-41 Farbe 6

42-47 Farbe 7

48-53 Farbe 8

54-59 Farbe 9

60-65 Farbe 10

66-71 Farbe 11

72-77 Farbe 12

78-83 Farbe 13

84-89 Farbe 14

90-95	Farbe 15
96-101	Farbe 16
102-107	Farbe 17
108-113	Farbe 18
114-119	Farbe 19
120-125	Farbe 20
126-131	Farbe 21
132-137	Farbe 22
138-143	Farbe 23
144-149	Farbe 24
150-155	Farbe 25
156-161	Farbe 26
162-167	Farbe 27
168-173	Farbe 28
174-179	Farbe 29
180-185	Farbe 30
186-191	Farbe 31
192-197	Farbe 32
198-203	Farbe 33
204-209	Farbe 34
210-215	Farbe 35
216-221	Farbe 36
222-227	Farbe 37
228-233	Farbe 38
234-255	Farbe 39

Kanal 12 – Rot, LED-Streifen 5 – 8  **CH9 muss geöffnet und CH11 geschlossen sein** 
0-255 Schrittweise Roteinstellung von 0-100%

Kanal 13 – Grün, LED-Streifen 5 – 8  **CH9 muss geöffnet und CH11 geschlossen sein** 
0-255 Schrittweise Grüneinstellung von 0-100%

Kanal 14 – Blau, LED-Streifen 5 – 8  **CH9 muss geöffnet und CH11 geschlossen sein** 
0-255 Schrittweise Blaueinstellung von 0-100%

26 Kanäle

Kanal 1 - Voreingestellte Programme

0	Keine Funktion
1-11	Programm 1
12-23	Programm 2
24-35	Programm 3
36-47	Programm 4
48-59	Programm 5
60-71	Programm 6
72-83	Programm 7
84-95	Programm 8
96-107	Programm 9
108-119	Programm 10
120-131	Programm 11
132-143	Programm 12
144-155	Programm 13
156-167	Programm 14
168-179	Programm 15
180-191	Programm 16
192-203	Programm 17
204-215	Programm 18
216-227	Programm 19
228-239	Programm 20
240-255	Musikgetakteter Modus

Kanal 2 – Programmgeschwindigkeit ⚠ CH1 muss zwischen 1-239 eingestellt sein ⚠

0-255	Geschwindigkeitssteuerung, von langsam nach schnell
-------	---

Kanal 2 – Audioempfindlichkeit ⚠ CH1 muss zwischen 240 -255 eingestellt sein ⚠

0-255	Audioempfindlichkeit, von niedrig nach hoch
-------	---

Kanal 3 – Dimmer, LED-Streifen 1 – 2

0-255	Lichtintensität von dunkel nach hell
-------	--------------------------------------

Kanal 4 – Stroboskop, LED-Streifen 1 – 2

0-4	Keine Funktion
5-255	Stroboskopfrequenz von niedrig nach hoch

Kanal 5 – Farbmakros, LED-Streifen 1 – 2 ⚠ CH3 muss geöffnet und CH1 geschlossen sein ⚠

0-5	Keine Funktion
6-11	Farbe 1
12-17	Farbe 2
18-23	Farbe 3
24-29	Farbe 4
30-35	Farbe 5
36-41	Farbe 6
42-47	Farbe 7
48-53	Farbe 8
54-59	Farbe 9
60-65	Farbe 10
66-71	Farbe 11
72-77	Farbe 12
78-83	Farbe 13
84-89	Farbe 14
90-95	Farbe 15
96-101	Farbe 16

102-107	Farbe 17
108-113	Farbe 18
114-119	Farbe 19
120-125	Farbe 20
126-131	Farbe 21
132-137	Farbe 22
138-143	Farbe 23
144-149	Farbe 24
150-155	Farbe 25
156-161	Farbe 26
162-167	Farbe 27
168-173	Farbe 28
174-179	Farbe 29
180-185	Farbe 30
186-191	Farbe 31
192-197	Farbe 32
198-203	Farbe 33
204-209	Farbe 34
210-215	Farbe 35
216-221	Farbe 36
222-227	Farbe 37
228-233	Farbe 38
234-255	Farbe 39

Kanal 6 – Rot, LED-Streifen 1 – 2  CH3 muss geöffnet und CH5 geschlossen sein 

0-255 Schrittweise Roteinstellung von 0-100%

Kanal 7 – Grün, LED-Streifen 1 – 2  CH3 muss geöffnet und CH5 geschlossen sein 

0-255 Schrittweise Grüneinstellung von 0-100%

Kanal 8 – Blau, LED-Streifen 1 – 2  CH3 muss geöffnet und CH5 geschlossen sein 

0-255 Schrittweise Blaueinstellung von 0-100%

Kanal 9 – Dimmer, LED-Streifen 3 – 4

0-255 Lichtintensität von dunkel nach hell

Kanal 10 – Stroboskop, LED-Streifen 3 – 4

0-4 Keine Funktion

5-255 Stroboskopfrequenz von niedrig nach hoch

Kanal 11 – Farbmakros, LED-Streifen 3 – 4  CH9 muss geöffnet und CH1 geschlossen sein 

0-5 Keine Funktion

6-11 Farbe 1

12-17 Farbe 2

18-23 Farbe 3

24-29 Farbe 4

30-35 Farbe 5

36-41 Farbe 6

42-47 Farbe 7

48-53 Farbe 8

54-59 Farbe 9

60-65 Farbe 10

66-71 Farbe 11

72-77 Farbe 12

78-83 Farbe 13

84-89 Farbe 14

90-95	Farbe 15
96-101	Farbe 16
102-107	Farbe 17
108-113	Farbe 18
114-119	Farbe 19
120-125	Farbe 20
126-131	Farbe 21
132-137	Farbe 22
138-143	Farbe 23
144-149	Farbe 24
150-155	Farbe 25
156-161	Farbe 26
162-167	Farbe 27
168-173	Farbe 28
174-179	Farbe 29
180-185	Farbe 30
186-191	Farbe 31
192-197	Farbe 32
198-203	Farbe 33
204-209	Farbe 34
210-215	Farbe 35
216-221	Farbe 36
222-227	Farbe 37
228-233	Farbe 38
234-255	Farbe 39

Kanal 12 – Rot, LED-Streifen 3 – 4  CH9 muss geöffnet und CH11 geschlossen sein 

0-255 Schrittweise Roteinstellung von 0-100%

Kanal 13 – Grün, LED-Streifen 3 – 4  CH9 muss geöffnet und CH11 geschlossen sein 

0-255 Schrittweise Grüneinstellung von 0-100%

Kanal 14 – Blau, LED-Streifen 3 – 4  CH9 muss geöffnet und CH11 geschlossen sein 

0-255 Schrittweise Blaueinstellung von 0-100%

Kanal 15 – Dimmer, LED-Streifen 5 – 6

0-255 Lichtintensität von dunkel nach hell

Kanal 16 – Stroboskop, LED-Streifen 5 – 6

0-4 Keine Funktion

5-255 Stroboskopfrequenz von niedrig nach hoch

Kanal 17 – Farbmakros, LED-Streifen 5 – 6  CH15 muss geöffnet und CH1 geschlossen sein 

0-5 Keine Funktion

6-11 Farbe 1

12-17 Farbe 2

18-23 Farbe 3

24-29 Farbe 4

30-35 Farbe 5

36-41 Farbe 6

42-47 Farbe 7

48-53 Farbe 8

54-59 Farbe 9

60-65 Farbe 10

66-71 Farbe 11

72-77 Farbe 12

78-83	Farbe 13
84-89	Farbe 14
90-95	Farbe 15
96-101	Farbe 16
102-107	Farbe 17
108-113	Farbe 18
114-119	Farbe 19
120-125	Farbe 20
126-131	Farbe 21
132-137	Farbe 22
138-143	Farbe 23
144-149	Farbe 24
150-155	Farbe 25
156-161	Farbe 26
162-167	Farbe 27
168-173	Farbe 28
174-179	Farbe 29
180-185	Farbe 30
186-191	Farbe 31
192-197	Farbe 32
198-203	Farbe 33
204-209	Farbe 34
210-215	Farbe 35
216-221	Farbe 36
222-227	Farbe 37
228-233	Farbe 38
234-255	Farbe 39

Kanal 18 – Rot, LED-Streifen 5 – 6 ⚠ CH15 muss geöffnet und CH17 geschlossen sein ⚠
 0-255 Schrittweise Roteinstellung von 0-100%

Kanal 19 – Grün, LED-Streifen 5 – 6 ⚠ CH15 muss geöffnet und CH17 geschlossen sein ⚠
 0-255 Schrittweise Grüneinstellung von 0-100%

Kanal 20 – Blau, LED-Streifen 5 – 6 ⚠ CH15 muss geöffnet und CH17 geschlossen sein ⚠
 0-255 Schrittweise Blaueinstellung von 0-100%

Kanal 21 – Dimmer, LED-Streifen 7 – 8
 0-255 Lichtintensität von dunkel nach hell

Kanal 22 – Stroboskop, LED-Streifen 7 – 8
 0-4 Keine Funktion
 5-255 Stroboskopfrequenz von niedrig nach hoch

Kanal 23 – Farbmakros, LED-Streifen 7 – 8 ⚠ CH21 muss geöffnet und CH1 geschlossen sein ⚠
 0-5 Keine Funktion
 6-11 Farbe 1
 12-17 Farbe 2
 18-23 Farbe 3
 24-29 Farbe 4
 30-35 Farbe 5
 36-41 Farbe 6
 42-47 Farbe 7
 48-53 Farbe 8
 54-59 Farbe 9
 60-65 Farbe 10

66-71	Farbe 11
72-77	Farbe 12
78-83	Farbe 13
84-89	Farbe 14
90-95	Farbe 15
96-101	Farbe 16
102-107	Farbe 17
108-113	Farbe 18
114-119	Farbe 19
120-125	Farbe 20
126-131	Farbe 21
132-137	Farbe 22
138-143	Farbe 23
144-149	Farbe 24
150-155	Farbe 25
156-161	Farbe 26
162-167	Farbe 27
168-173	Farbe 28
174-179	Farbe 29
180-185	Farbe 30
186-191	Farbe 31
192-197	Farbe 32
198-203	Farbe 33
204-209	Farbe 34
210-215	Farbe 35
216-221	Farbe 36
222-227	Farbe 37
228-233	Farbe 38
234-255	Farbe 39

Kanal 24 – Rot, LED-Streifen 7 – 8 ⚠ CH21 muss geöffnet und CH23 geschlossen sein ⚠
0-255 Schrittweise Roteinstellung von 0-100%

Kanal 25 – Grün, LED-Streifen 7 – 8 ⚠ CH21 muss geöffnet und CH23 geschlossen sein ⚠
0-255 Schrittweise Grüneinstellung von 0-100%

Kanal 26 – Blau, LED-Streifen 7 – 8 ⚠ CH21 muss geöffnet und CH23 geschlossen sein ⚠
0-255 Schrittweise Blaueinstellung von 0-100%

50 Kanäle

Kanal 1 - Voreingestellte Programme

0	Keine Funktion
1-11	Programm 1
12-23	Programm 2
24-35	Programm 3
36-47	Programm 4
48-59	Programm 5
60-71	Programm 6
72-83	Programm 7
84-95	Programm 8
96-107	Programm 9
108-119	Programm 10
120-131	Programm 11
132-143	Programm 12
144-155	Programm 13
156-167	Programm 14
168-179	Programm 15
180-191	Programm 16
192-203	Programm 17
204-215	Programm 18
216-227	Programm 19
228-239	Programm 20
240-255	Musikgetakteter Modus

Kanal 2 – Programmgeschwindigkeit ⚠ CH1 muss zwischen 1-239 eingestellt sein ⚠

0-255	Geschwindigkeitssteuerung, von langsam nach schnell
-------	---

Kanal 2 – Audioempfindlichkeit ⚠ CH1 muss zwischen 240 -255 eingestellt sein ⚠

0-255	Audioempfindlichkeit, von niedrig nach hoch
-------	---

Kanal 3 – Dimmer, LED-Streifen 1

0-255	Lichtintensität von dunkel nach hell
-------	--------------------------------------

Kanal 4 – Stroboskop, LED-Streifen 1

0-4	Keine Funktion
5-255	Stroboskopfrequenz von niedrig nach hoch

Kanal 5 – Farbmakros, LED-Streifen 1 ⚠ CH3 muss geöffnet und CH1 geschlossen sein ⚠

0-5	Keine Funktion
6-11	Farbe 1
12-17	Farbe 2
18-23	Farbe 3
24-29	Farbe 4
30-35	Farbe 5
36-41	Farbe 6
42-47	Farbe 7
48-53	Farbe 8
54-59	Farbe 9
60-65	Farbe 10
66-71	Farbe 11
72-77	Farbe 12
78-83	Farbe 13
84-89	Farbe 14
90-95	Farbe 15
96-101	Farbe 16

102-107	Farbe 17
108-113	Farbe 18
114-119	Farbe 19
120-125	Farbe 20
126-131	Farbe 21
132-137	Farbe 22
138-143	Farbe 23
144-149	Farbe 24
150-155	Farbe 25
156-161	Farbe 26
162-167	Farbe 27
168-173	Farbe 28
174-179	Farbe 29
180-185	Farbe 30
186-191	Farbe 31
192-197	Farbe 32
198-203	Farbe 33
204-209	Farbe 34
210-215	Farbe 35
216-221	Farbe 36
222-227	Farbe 37
228-233	Farbe 38
234-255	Farbe 39

Kanal 6 – Rot, LED-Streifen 1  CH3 muss geöffnet und CH5 geschlossen sein 

0-255 Schrittweise Roteinstellung von 0-100%

Kanal 7 – Grün, LED-Streifen 1  CH3 muss geöffnet und CH5 geschlossen sein 

0-255 Schrittweise Grüneinstellung von 0-100%

Kanal 8 – Blau, LED-Streifen 1  CH3 muss geöffnet und CH5 geschlossen sein 

0-255 Schrittweise Blaueinstellung von 0-100%

Kanal 9 – Dimmer, LED-Streifen 2

0-255 Lichtintensität von dunkel nach hell

Kanal 10 – Stroboskop, LED-Streifen 2

0-4 Keine Funktion

5-255 Stroboskopfrequenz von niedrig nach hoch

Kanal 11 – Farbmakros, LED-Streifen 2  CH9 muss geöffnet und CH1 geschlossen sein 

0-5 Keine Funktion

6-11 Farbe 1

12-17 Farbe 2

18-23 Farbe 3

24-29 Farbe 4

30-35 Farbe 5

36-41 Farbe 6

42-47 Farbe 7

48-53 Farbe 8

54-59 Farbe 9

60-65 Farbe 10

66-71 Farbe 11

72-77 Farbe 12

78-83 Farbe 13

84-89 Farbe 14

90-95	Farbe 15
96-101	Farbe 16
102-107	Farbe 17
108-113	Farbe 18
114-119	Farbe 19
120-125	Farbe 20
126-131	Farbe 21
132-137	Farbe 22
138-143	Farbe 23
144-149	Farbe 24
150-155	Farbe 25
156-161	Farbe 26
162-167	Farbe 27
168-173	Farbe 28
174-179	Farbe 29
180-185	Farbe 30
186-191	Farbe 31
192-197	Farbe 32
198-203	Farbe 33
204-209	Farbe 34
210-215	Farbe 35
216-221	Farbe 36
222-227	Farbe 37
228-233	Farbe 38
234-255	Farbe 39



Kanal 12 – Rot, LED-Streifen 1  **CH9 muss geöffnet und CH11 geschlossen sein** 
0-255 Schrittweise Roteinstellung von 0-100%

Kanal 13 – Grün, LED-Streifen 1  **CH9 muss geöffnet und CH11 geschlossen sein** 
0-255 Schrittweise Grüneinstellung von 0-100%

Kanal 14 – Blau, LED-Streifen 1  **CH9 muss geöffnet und CH11 geschlossen sein** 
0-255 Schrittweise Blaueinstellung von 0-100%

Kanal 15 – Dimmer, LED-Streifen 3
0-255 Lichtintensität von dunkel nach hell

Kanal 16 – Stroboskop, LED-Streifen 3
0-4 Keine Funktion
5-255 Stroboskopfrequenz von niedrig nach hoch

Kanal 17 – Farbmakros, LED-Streifen 3  **CH15 muss geöffnet und CH1 geschlossen sein** 
0-5 Keine Funktion
6-11 Farbe 1
12-17 Farbe 2
18-23 Farbe 3
24-29 Farbe 4
30-35 Farbe 5
36-41 Farbe 6
42-47 Farbe 7
48-53 Farbe 8
54-59 Farbe 9
60-65 Farbe 10
66-71 Farbe 11
72-77 Farbe 12

78-83	Farbe 13
84-89	Farbe 14
90-95	Farbe 15
96-101	Farbe 16
102-107	Farbe 17
108-113	Farbe 18
114-119	Farbe 19
120-125	Farbe 20
126-131	Farbe 21
132-137	Farbe 22
138-143	Farbe 23
144-149	Farbe 24
150-155	Farbe 25
156-161	Farbe 26
162-167	Farbe 27
168-173	Farbe 28
174-179	Farbe 29
180-185	Farbe 30
186-191	Farbe 31
192-197	Farbe 32
198-203	Farbe 33
204-209	Farbe 34
210-215	Farbe 35
216-221	Farbe 36
222-227	Farbe 37
228-233	Farbe 38
234-255	Farbe 39

Kanal 18 – Rot, LED-Streifen 3 ⚠ **CH15 muss geöffnet und CH17 geschlossen sein** ⚠
 0-255 Schrittweise Roteinstellung von 0-100%

Kanal 19 – Grün, LED-Streifen 3 ⚠ **CH15 muss geöffnet und CH17 geschlossen sein** ⚠
 0-255 Schrittweise Grüneinstellung von 0-100%

Kanal 20 – Blau, LED-Streifen 3 ⚠ **CH15 muss geöffnet und CH17 geschlossen sein** ⚠
 0-255 Schrittweise Blaueinstellung von 0-100%

Kanal 21 – Dimmer, LED-Streifen 4
 0-255 Lichtintensität von dunkel nach hell

Kanal 22 – Stroboskop, LED-Streifen 4
 0-4 Keine Funktion
 5-255 Stroboskopfrequenz von niedrig nach hoch

Kanal 23 – Farbmakros, LED-Streifen 4 ⚠ **CH21 muss geöffnet und CH1 geschlossen sein** ⚠
 0-5 Keine Funktion
 6-11 Farbe 1
 12-17 Farbe 2
 18-23 Farbe 3
 24-29 Farbe 4
 30-35 Farbe 5
 36-41 Farbe 6
 42-47 Farbe 7
 48-53 Farbe 8
 54-59 Farbe 9
 60-65 Farbe 10

66-71	Farbe 11
72-77	Farbe 12
78-83	Farbe 13
84-89	Farbe 14
90-95	Farbe 15
96-101	Farbe 16
102-107	Farbe 17
108-113	Farbe 18
114-119	Farbe 19
120-125	Farbe 20
126-131	Farbe 21
132-137	Farbe 22
138-143	Farbe 23
144-149	Farbe 24
150-155	Farbe 25
156-161	Farbe 26
162-167	Farbe 27
168-173	Farbe 28
174-179	Farbe 29
180-185	Farbe 30
186-191	Farbe 31
192-197	Farbe 32
198-203	Farbe 33
204-209	Farbe 34
210-215	Farbe 35
216-221	Farbe 36
222-227	Farbe 37
228-233	Farbe 38
234-255	Farbe 39

Kanal 24 – Rot, LED-Streifen 4 ⚠ **CH21 muss geöffnet und CH23 geschlossen sein** ⚠
0-255 Schrittweise Roteinstellung von 0-100%

Kanal 25 – Grün, LED-Streifen 4 ⚠ **CH21 muss geöffnet und CH23 geschlossen sein** ⚠
0-255 Schrittweise Grüneinstellung von 0-100%

Kanal 26 – Blau, LED-Streifen 4 ⚠ **CH21 muss geöffnet und CH23 geschlossen sein** ⚠
0-255 Schrittweise Blaueinstellung von 0-100%

Kanal 27 – Dimmer, LED-Streifen 5
0-255 Lichtintensität von dunkel nach hell

Kanal 28 – Stroboskop, LED-Streifen 5
0-4 Keine Funktion
5-255 Stroboskopfrequenz von niedrig nach hoch

Kanal 29 – Farbmakros, LED-Streifen 5 ⚠ **CH27 muss geöffnet und CH1 geschlossen sein** ⚠
0-5 Keine Funktion
6-11 Farbe 1
12-17 Farbe 2
18-23 Farbe 3
24-29 Farbe 4
30-35 Farbe 5
36-41 Farbe 6
42-47 Farbe 7
48-53 Farbe 8

54-59	Farbe 9
60-65	Farbe 10
66-71	Farbe 11
72-77	Farbe 12
78-83	Farbe 13
84-89	Farbe 14
90-95	Farbe 15
96-101	Farbe 16
102-107	Farbe 17
108-113	Farbe 18
114-119	Farbe 19
120-125	Farbe 20
126-131	Farbe 21
132-137	Farbe 22
138-143	Farbe 23
144-149	Farbe 24
150-155	Farbe 25
156-161	Farbe 26
162-167	Farbe 27
168-173	Farbe 28
174-179	Farbe 29
180-185	Farbe 30
186-191	Farbe 31
192-197	Farbe 32
198-203	Farbe 33
204-209	Farbe 34
210-215	Farbe 35
216-221	Farbe 36
222-227	Farbe 37
228-233	Farbe 38
234-255	Farbe 39

Kanal 30 – Rot, LED-Streifen 5 ⚠ **CH27 muss geöffnet und CH29 geschlossen sein** ⚠
0-255 Schrittweise Roteinstellung von 0-100%

Kanal 31 – Grün, LED-Streifen 5 ⚠ **CH27 muss geöffnet und CH29 geschlossen sein** ⚠
0-255 Schrittweise Grüneinstellung von 0-100%

Kanal 32 – Blau, LED-Streifen 5 ⚠ **CH27 muss geöffnet und CH29 geschlossen sein** ⚠
0-255 Schrittweise Blaueinstellung von 0-100%

Kanal 33 – Dimmer, LED-Streifen 6
0-255 Lichtintensität von dunkel nach hell

Kanal 34 – Stroboskop, LED-Streifen 6
0-4 Keine Funktion
5-255 Stroboskopfrequenz von niedrig nach hoch

Kanal 35 – Farbmakros, LED-Streifen 6 ⚠ **CH33 muss geöffnet und CH1 geschlossen sein** ⚠
0-5 Keine Funktion
6-11 Farbe 1
12-17 Farbe 2
18-23 Farbe 3
24-29 Farbe 4
30-35 Farbe 5
36-41 Farbe 6

42-47	Farbe 7
48-53	Farbe 8
54-59	Farbe 9
60-65	Farbe 10
66-71	Farbe 11
72-77	Farbe 12
78-83	Farbe 13
84-89	Farbe 14
90-95	Farbe 15
96-101	Farbe 16
102-107	Farbe 17
108-113	Farbe 18
114-119	Farbe 19
120-125	Farbe 20
126-131	Farbe 21
132-137	Farbe 22
138-143	Farbe 23
144-149	Farbe 24
150-155	Farbe 25
156-161	Farbe 26
162-167	Farbe 27
168-173	Farbe 28
174-179	Farbe 29
180-185	Farbe 30
186-191	Farbe 31
192-197	Farbe 32
198-203	Farbe 33
204-209	Farbe 34
210-215	Farbe 35
216-221	Farbe 36
222-227	Farbe 37
228-233	Farbe 38
234-255	Farbe 39

Kanal 36 – Rot, LED-Streifen 6 ⚠ **CH33 muss geöffnet und CH35 geschlossen sein** ⚠
0-255 Schrittweise Roteinstellung von 0-100%

Kanal 37 – Grün, LED-Streifen 6 ⚠ **CH33 muss geöffnet und CH35 geschlossen sein** ⚠
0-255 Schrittweise Grüneinstellung von 0-100%

Kanal 38 – Blau, LED-Streifen 6 ⚠ **CH33 muss geöffnet und CH35 geschlossen sein** ⚠
0-255 Schrittweise Blaueinstellung von 0-100%

Kanal 39 – Dimmer, LED-Streifen 7
0-255 Lichtintensität von dunkel nach hell

Kanal 40 – Stroboskop, LED-Streifen 7
0-4 Keine Funktion
5-255 Stroboskopfrequenz von niedrig nach hoch

Kanal 41 – Farbmakros, LED-Streifen 7 ⚠ **CH39 muss geöffnet und CH1 geschlossen sein** ⚠
0-5 Keine Funktion
6-11 Farbe 1
12-17 Farbe 2
18-23 Farbe 3
24-29 Farbe 4

30-35	Farbe 5
36-41	Farbe 6
42-47	Farbe 7
48-53	Farbe 8
54-59	Farbe 9
60-65	Farbe 10
66-71	Farbe 11
72-77	Farbe 12
78-83	Farbe 13
84-89	Farbe 14
90-95	Farbe 15
96-101	Farbe 16
102-107	Farbe 17
108-113	Farbe 18
114-119	Farbe 19
120-125	Farbe 20
126-131	Farbe 21
132-137	Farbe 22
138-143	Farbe 23
144-149	Farbe 24
150-155	Farbe 25
156-161	Farbe 26
162-167	Farbe 27
168-173	Farbe 28
174-179	Farbe 29
180-185	Farbe 30
186-191	Farbe 31
192-197	Farbe 32
198-203	Farbe 33
204-209	Farbe 34
210-215	Farbe 35
216-221	Farbe 36
222-227	Farbe 37
228-233	Farbe 38
234-255	Farbe 39

Kanal 42 – Rot, LED-Streifen 7  **CH39 muss geöffnet und CH41 geschlossen sein** 
0-255 Schrittweise Roteinstellung von 0-100%

Kanal 43 – Grün, LED-Streifen 7  **CH39 muss geöffnet und CH41 geschlossen sein** 
0-255 Schrittweise Grüneinstellung von 0-100%

Kanal 44 – Blau, LED-Streifen 7  **CH39 muss geöffnet und CH41 geschlossen sein** 
0-255 Schrittweise Blaueinstellung von 0-100%

Kanal 45 – Dimmer, LED-Streifen 8
0-255 Lichtintensität von dunkel nach hell

Kanal 46 – Stroboskop, LED-Streifen 8
0-4 Keine Funktion
5-255 Stroboskopfrequenz von niedrig nach hoch

Kanal 47 – Farbmakros, LED-Streifen 8 CH45 muss geöffnet und CH1 geschlossen sein

0-5	Keine Funktion
6-11	Farbe 1
12-17	Farbe 2
18-23	Farbe 3
24-29	Farbe 4
30-35	Farbe 5
36-41	Farbe 6
42-47	Farbe 7
48-53	Farbe 8
54-59	Farbe 9
60-65	Farbe 10
66-71	Farbe 11
72-77	Farbe 12
78-83	Farbe 13
84-89	Farbe 14
90-95	Farbe 15
96-101	Farbe 16
102-107	Farbe 17
108-113	Farbe 18
114-119	Farbe 19
120-125	Farbe 20
126-131	Farbe 21
132-137	Farbe 22
138-143	Farbe 23
144-149	Farbe 24
150-155	Farbe 25
156-161	Farbe 26
162-167	Farbe 27
168-173	Farbe 28
174-179	Farbe 29
180-185	Farbe 30
186-191	Farbe 31
192-197	Farbe 32
198-203	Farbe 33
204-209	Farbe 34
210-215	Farbe 35
216-221	Farbe 36
222-227	Farbe 37
228-233	Farbe 38
234-255	Farbe 39

Kanal 48 – Rot, LED-Streifen 8 CH45 muss geöffnet und CH47 geschlossen sein

0-255 Schrittweise Roteinstellung von 0-100%

Kanal 49 – Grün, LED-Streifen 8 CH45 muss geöffnet und CH47 geschlossen sein

0-255 Schrittweise Grüneinstellung von 0-100%

Kanal 50 – Blau, LED-Streifen 8 CH45 muss geöffnet und CH47 geschlossen sein

0-255 Schrittweise Blaueinstellung von 0-100%

1	2	3	4	5	6	7	8
---	---	---	---	---	---	---	---



An den Octostrip sind 8 LED-Streifen angeschlossen.
 Jeder LED-Streifen ist in 8 einzelne Abschnitte unterteilt.
 Jeder Abschnitt verfügt über 3 farbige LEDs (RGB).



8 LED-Streifen x 8 Abschnitte x 3 Farben = 192 Kanäle

192 Kanäle

Kanal 1 – Rot, LED-Streifen 1, Abschnitt 1

0-255 Schrittweise Roteinstellung von 0-100%

Kanal 2 – Grün, LED-Streifen 1, Abschnitt 1

0-255 Schrittweise Grüneinstellung von 0-100%

Kanal 3 – Blau, LED-Streifen 1, Abschnitt 1

0-255 Schrittweise Blaueinstellung von 0-100%

Kanal 4 – Rot, LED-Streifen 1, Abschnitt 2

0-255 Schrittweise Roteinstellung von 0-100%

Kanal 5 – Grün, LED-Streifen 1, Abschnitt 2

0-255 Schrittweise Grüneinstellung von 0-100%

Kanal 6 – Blau, LED-Streifen 1, Abschnitt 2

0-255 Schrittweise Blaueinstellung von 0-100%

Kanal 7 – Rot, LED-Streifen 1, Abschnitt 3

0-255 Schrittweise Roteinstellung von 0-100%

Kanal 8 – Grün, LED-Streifen 1, Abschnitt 3

0-255 Schrittweise Grüneinstellung von 0-100%

Kanal 9 – Blau, LED-Streifen 1, Abschnitt 3

0-255 Schrittweise Blaueinstellung von 0-100%

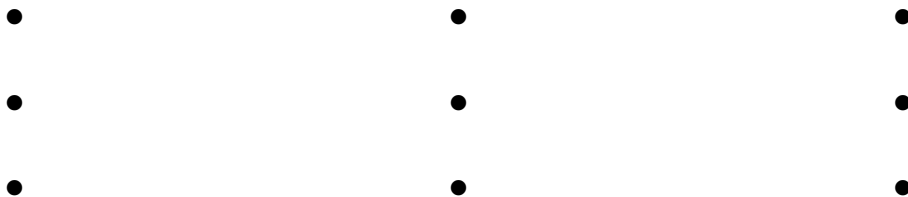

Kanal 190 – Rot, LED-Streifen 8, Abschnitt 8

0-255 Schrittweise Roteinstellung von 0-100%

Kanal 191 – Grün, LED-Streifen 8, Abschnitt 8

0-255 Schrittweise Grüneinstellung von 0-100%

Kanal 192 – Blau, LED-Streifen 8, Abschnitt 8

0-255 Schrittweise Blaueinstellung von 0-100%

1	2	3	4	5	6	7	8
---	---	---	---	---	---	---	---

An den Octostrip sind 8 LED-Streifen angeschlossen.
 Jeder LED-Streifen verfügt über einen eigenen Dimmer und ein eigenes Stroboskop.

Jeder LED-Streifen ist in 8 einzelne Abschnitte unterteilt.
 Jeder Abschnitt verfügt über 3 farbige LEDs (RGB).



8 LED-Streifen x 8 Abschnitte x 3 Farben + 8 Dimmer + 8 Stroboskope = 208 Kanäle.

208 Kanäle

Kanal 1 – Dimmer, LED-Streifen 1

0-255 Lichtintensität von dunkel nach hell

Kanal 2 – Stroboskop, LED-Streifen 1

0-4 Keine Funktion

5-255 Stroboskopfrequenz von niedrig nach hoch

Kanal 3 – Dimmer, LED-Streifen 2

0-255 Lichtintensität von dunkel nach hell

Kanal 4 – Stroboskop, LED-Streifen 2

0-4 Keine Funktion

5-255 Stroboskopfrequenz von niedrig nach hoch

Kanal 5 – Dimmer, LED-Streifen 3

0-255 Lichtintensität von dunkel nach hell

Kanal 6 – Stroboskop, LED-Streifen 3

0-4 Keine Funktion

5-255 Stroboskopfrequenz von niedrig nach hoch

Kanal 7 – Dimmer, LED-Streifen 4

0-255 Lichtintensität von dunkel nach hell

Kanal 8 – Stroboskop, LED-Streifen 4

0-4 Keine Funktion

5-255 Stroboskopfrequenz von niedrig nach hoch

Kanal 9 – Dimmer, LED-Streifen 5

0-255 Lichtintensität von dunkel nach hell

Kanal 10 – Stroboskop, LED-Streifen 5

0-4 Keine Funktion

5-255 Stroboskopfrequenz von niedrig nach hoch

Kanal 11 – Dimmer, LED-Streifen 6

0-255 Lichtintensität von dunkel nach hell

Kanal 12 – Stroboskop, LED-Streifen 6

0-4 Keine Funktion

5-255 Stroboskopfrequenz von niedrig nach hoch

Kanal 13 – Dimmer, LED-Streifen 7

0-255 Lichtintensität von dunkel nach hell

Kanal 14 – Stroboskop, LED-Streifen 7

0-4 Keine Funktion
5-255 Stroboskopfrequenz von niedrig nach hoch

Kanal 15 – Dimmer, LED-Streifen 8

0-255 Lichtintensität von dunkel nach hell

Kanal 16 – Stroboskop, LED-Streifen 8

0-4 Keine Funktion
5-255 Stroboskopfrequenz von niedrig nach hoch

Kanal 17 – Rot, LED-Streifen 1, Abschnitt 1 CH1 muss geöffnet sein

0-255 Schrittweise Roteinstellung von 0-100%

Kanal 18 – Grün, LED-Streifen 1, Abschnitt 1 CH1 muss geöffnet sein

0-255 Schrittweise Grüneinstellung von 0-100%

Kanal 19 – Blau, LED-Streifen 1, Abschnitt 1 CH1 muss geöffnet sein

0-255 Schrittweise Blaueinstellung von 0-100%

Kanal 20 – Rot, LED-Streifen 1, Abschnitt 2 CH1 muss geöffnet sein

0-255 Schrittweise Roteinstellung von 0-100%

Kanal 21 – Grün, LED-Streifen 1, Abschnitt 2 CH1 muss geöffnet sein

0-255 Schrittweise Grüneinstellung von 0-100%

Kanal 22 – Blau, LED-Streifen 1, Abschnitt 2 CH1 muss geöffnet sein

0-255 Schrittweise Blaueinstellung von 0-100%

Kanal 23 – Rot, LED-Streifen 1, Abschnitt 3 CH1 muss geöffnet sein

0-255 Schrittweise Roteinstellung von 0-100%

Kanal 24 – Grün, LED-Streifen 1, Abschnitt 3 CH1 muss geöffnet sein

0-255 Schrittweise Grüneinstellung von 0-100%

Kanal 25 – Blau, LED-Streifen 1, Abschnitt 3 CH1 muss geöffnet sein

0-255 Schrittweise Blaueinstellung von 0-100%

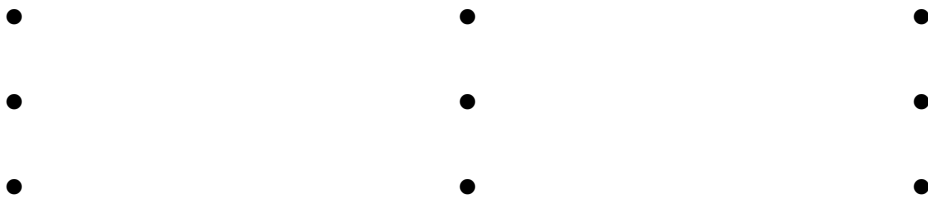

Kanal 206 – Rot, LED-Streifen 8, Abschnitt 8 CH15 muss geöffnet sein

0-255 Schrittweise Roteinstellung von 0-100%

Kanal 207 – Grün, LED-Streifen 8, Abschnitt 8 CH15 muss geöffnet sein

0-255 Schrittweise Grüneinstellung von 0-100%

Kanal 208 – Blau, LED-Streifen 8, Abschnitt 8 CH15 muss geöffnet sein

0-255 Schrittweise Blaueinstellung von 0-100%

Wartung

Der Bediener muss sicherstellen, dass alle sicherheitsrelevanten und maschinentechnischen Vorrichtungen jeweils nach einem Jahr einer technischen Abnahmeprüfung durch qualifiziertes Personal unterzogen werden.

Der Bediener muss sicherstellen, dass alle sicherheitsrelevanten und maschinentechnischen Vorrichtungen einmal jährlich durch qualifiziertes Personal überprüft werden.

Bei der Überprüfung müssen die nachfolgenden Punkte betrachtet werden:

- 01) Alle Schrauben, die für die Installation des Produkts oder von Teilen des Produkts verwendet werden, müssen festsitzen und dürfen nicht korrodiert sein.
- 02) Weder Gehäuse noch Befestigungen oder die Stellen, an denen das Produkt befestigt ist, dürfen Verformungen aufweisen.
- 03) Mechanisch bewegte Bauteile wie Achsen, Linsen, etc. dürfen keinerlei Verschleißspuren aufweisen.
- 04) Netzkabel müssen unbeschädigt sein und dürfen keine Anzeichen von Materialermüdung aufweisen.

Das LED Octostrip Set MKII ist annähernd wartungsfrei. Dennoch sollte das Gerät regelmäßig gereinigt werden.

Falls das Gerät nicht regelmäßig gereinigt wird, verringert sich seine Ausgabeleistung mit der Zeit erheblich. Trennen Sie das Gerät vom Netz und wischen Sie es mit einem feuchten Tuch ab. Tauchen Sie das Gerät niemals in eine Flüssigkeit. Verwenden Sie keinen Alkohol oder Lösungsmittel.

Innen liegende Bauteile sollten einmal jährlich mit einem kleinen Pinsel und einem Staubsauger gereinigt werden.

Die Anschlüsse sollten ebenfalls regelmäßig gereinigt werden. Trennen Sie das Gerät vom Netz und wischen Sie die DMX-Anschlüsse mit einem feuchten Tuch ab. Versichern Sie sich, dass alle Anschlüsse vollständig trocken sind, bevor Sie das Gerät mit anderen Geräten verbinden oder wieder ans Netz anschließen.

Ersetzen der Sicherung

Durch Überspannungen, Kurzschlüsse oder ungeeignete Netzanschlüsse kann eine Sicherung durchbrennen. Das Gerät funktioniert nicht, wenn die Sicherung durchgebrannt ist. Führen Sie in diesem Fall die folgenden Schritte durch.

- 01) Ziehen Sie den Netzstecker ab.
- 02) Führen Sie einen flachen Schraubendreher in den Schlitz der Sicherungsabdeckung ein. Drehen Sie die Sicherungshalterung gegen den Uhrzeigersinn. Die Sicherung kommt nun zum Vorschein.
- 03) Entfernen Sie die alte Sicherung. Wenn Sie braun oder milchig aussieht, ist sie durchgebrannt.
- 04) Setzen Sie die neue Sicherung in die Halterung ein. Setzen Sie die Sicherungshalterung wieder ein. Verwenden Sie ausschließlich eine Sicherung desselben Typs und mit den gleichen Spezifikationen. Beachten Sie dafür das Etikett mit den technischen Daten.

Fehlersuche

Diese Anleitung zur Fehlersuche soll bei der Lösung einfacher Probleme helfen.

Falls ein Problem auftreten sollte, führen Sie die untenstehenden Schritte der Reihe nach aus, bis das Problem gelöst ist. Sobald das Gerät wieder ordnungsgemäß funktioniert, sollten die nachfolgenden Schritte nicht mehr ausgeführt werden.

Kein Licht

Der Lichteffekt funktioniert nicht ordnungsgemäß – Wenden Sie sich an Fachpersonal.

Es gibt drei mögliche Fehlerquellen: die Stromversorgung, die LEDs, die Sicherung.

- 01) Stromversorgung. Überprüfen Sie, ob das Gerät an eine geeignete Stromversorgung angeschlossen ist.
- 02) Die Sicherung. Ersetzen Sie die Sicherung. Siehe Seite 46 für nähere Informationen zum Auswechseln der Sicherung.
- 03) Die LEDs. Geben Sie das LED Octostrip Set MKII an Ihren Showtec-Händler zurück.
- 04) Wenn alle erwähnten Bestandteile in einem ordnungsgemäßen Zustand zu sein scheinen, verbinden Sie das Gerät wieder mit dem Netz.
- 05) Wenn Sie die Ursache des Problems nicht ausfindig machen können, öffnen Sie auf keinen Fall das Gerät, da es Schaden nehmen könnte und die Garantie erlischt.
- 06) Geben Sie das Gerät an Ihren Showtec-Händler zurück.

Keine Reaktion auf DMX-Signale

Die Fehlerquellen könnten das DMX-Kabel oder die Anschlussteile, ein defekter Controller oder eine defekte DMX-Karte für die Lichteffekte sein.

- 01) Überprüfen Sie die DMX-Einstellungen. Versichern Sie sich, dass die DMX-Adressen korrekt zugewiesen sind.
- 02) Überprüfen Sie das DMX-Kabel: Ziehen Sie den Netzstecker ab, wechseln Sie das DMX-Kabel aus und stecken Sie den Netzstecker erneut an. Probieren Sie erneut, ob das Gerät nun auf DMX-Signale reagiert.
- 03) Stellen Sie fest, ob der Controller oder das Lichteffektgerät defekt ist. Funktioniert der Controller ordnungsgemäß mit anderen DMX-Produkten? Falls das nicht der Fall ist, lassen Sie ihn reparieren. Falls der Controller funktioniert, bringen Sie das DMX-Kabel und das Lichteffektgerät zu einem qualifizierten Techniker.

Problem	Mögliche Ursache(n)	Lösung
Einer oder mehrere Scheinwerfer funktionieren überhaupt nicht	Das Gerät erhält keinen Strom	<ul style="list-style-type: none"> Überprüfen Sie, ob das Gerät eingeschaltet ist und ob die Kabel angeschlossen sind
	Hauptsicherung durchgebrannt	<ul style="list-style-type: none"> Ersetzen Sie die Sicherung.
Die Geräte starten korrekt neu, aber sie reagieren fehlerhaft oder überhaupt nicht auf den Controller	Der Controller ist nicht angeschlossen.	<ul style="list-style-type: none"> Schließen Sie den Controller an.
	Der 3-polige XLR-Ausgang des Controllers passt nicht zum XLR-Eingang des ersten Geräts an der Datenübertragungsleitung (d. h., die Polarität ist vertauscht)	<ul style="list-style-type: none"> Schalten Sie einen Phasendreher zwischen den Controller und das erste Gerät an der Datenübertragungsleitung.
Die Geräte starten korrekt neu, aber einige reagieren fehlerhaft oder überhaupt nicht auf den Controller	Schlechte Signalqualität	<ul style="list-style-type: none"> Überprüfen Sie die Signalqualität. Falls Sie weit unter 100 % liegt, könnte das Problem eine minderwertige Datenübertragungsleitung, minderwertige oder gebrochene Kabel, ein fehlender Endstecker oder ein defektes Gerät sein, dass die Datenübertragung stört
	Schlechte Verbindung der Datenübertragungsleitung	<ul style="list-style-type: none"> Überprüfen Sie alle Verbindungen und Kabel. Korrigieren Sie schlechte Verbindungen. Reparieren oder ersetzen Sie beschädigte Kabel
	Die Datenübertragung wird nicht mit einem 120-Ohm-Endstecker beendet	<ul style="list-style-type: none"> Bringen Sie an der Ausgangsbuchse des letzten Geräts an der Datenleitung einen Endstecker an
	Fehlerhafte Adresszuweisung der Geräte	<ul style="list-style-type: none"> Überprüfen Sie die Adresseinstellungen
	Eines der Geräte an der Datenübertragungsleitung funktioniert nicht korrekt und stört die Datenübertragung	<ul style="list-style-type: none"> Überbrücken Sie eine Verbindung nach der anderen, bis die Funktionsfähigkeit wieder hergestellt ist: Ziehen Sie beide Stecker heraus und verbinden Sie sie direkt miteinander. Lassen Sie das defekte Gerät von einem qualifizierten Techniker warten
	3-polige XLR-Ausgänge an den Geräten passen nicht zueinander (Pins 2 und 3 vertauscht)	<ul style="list-style-type: none"> Schalten Sie einen Phasendreher zwischen die Geräte oder tauschen Sie Pin 2 und Pin 3 an dem nicht ordnungsgemäß funktionierendem Gerät aus.
Kein Licht oder die Leuchte fällt zeitweise aus	Das Gerät ist zu heiß geworden	<ul style="list-style-type: none"> Lassen Sie das Gerät abkühlen Reinigen Sie den Ventilator Überprüfen Sie, dass die Belüftungsschlitze am Bedienfeld und der/den Linsen nicht blockiert sind Stellen Sie die Klimaanlage kälter
	LEDs beschädigt.	<ul style="list-style-type: none"> Trennen Sie alle Verbindungen des Geräts und geben Sie es an Ihren Händler zurück
	Die Stromversorgungseinstellungen passen nicht zur örtlichen Netzspannung und Frequenz	<ul style="list-style-type: none"> Trennen Sie das Gerät von der Stromversorgung. Überprüfen Sie die Einstellungen und korrigieren Sie sie bei Bedarf

Technische Daten

Modell:	Showtec LED Octostrip Set MKII
Eingangsspannung:	100-240 V AC, 60/50Hz
Leistungsaufnahme:	90W (bei voller Ausgabeleistung)
DMX-Verbindung:	30 Stk.
Sicherung:	T2L/250V
Abmessungen (Controller):	200 x 315 x 92 mm (LxBxH)
Abmessungen (LED-Strip):	1025 x 30 x 50 mm (LxBxH)
Gewicht (Controller):	2,3 kg
Gewicht (8 x LED-Strips):	8 x 1,4 kg
Bedienung und Programmierung:	
Signal Pin OUT:	Pin 1 (Erde), Pin 2 (-), Pin 3 (+)
DMX-Modus:	6, 8, 14, 26, 50, 192, 208 Kanäle
Signaleingänge:	DMX, 3-polig/RJ45
Signalausgänge:	DMX, 3-polig/RJ45
Ausgang LED-Streifen:	5-poliger XLR-Ausgang
Elektromechanische Effekte:	
Dimmer:	0-100%
Stroboskop:	0-20Hz
Gehäuse:	Aluminiumguss
Steuerungsprotokoll:	DMX-512, Artnet
DMX-Steuerung:	Mit einem Standard-DMX-Controller
Eigenschaften:	LCD-Display für ein einfaches Setup
Steuerung:	Auto, voreingestellte Programme, Musiktaktung, statische Farben, Master/Slave, DMX/Artnet
IP-Schutzart:	IP20
Anschlüsse:	Dedizierter Pro Power/Schukoanschluss & Datenanschluss
Kühlung:	Umluft
Max. Umgebungstemperatur t_a :	40°C
Max. Gehäusetemperatur t_B :	80°C
Mindestabstand:	
Mindestabstand zu brennbaren Oberflächen:	0,5 m
Mindestabstand zum beleuchteten Objekt:	1 m

Unangekündigte Änderungen der technischen Daten und des Designs bleiben vorbehalten.



Website: www.Showtec.info

E-Mail: service@highlite.nl

Abmessungen

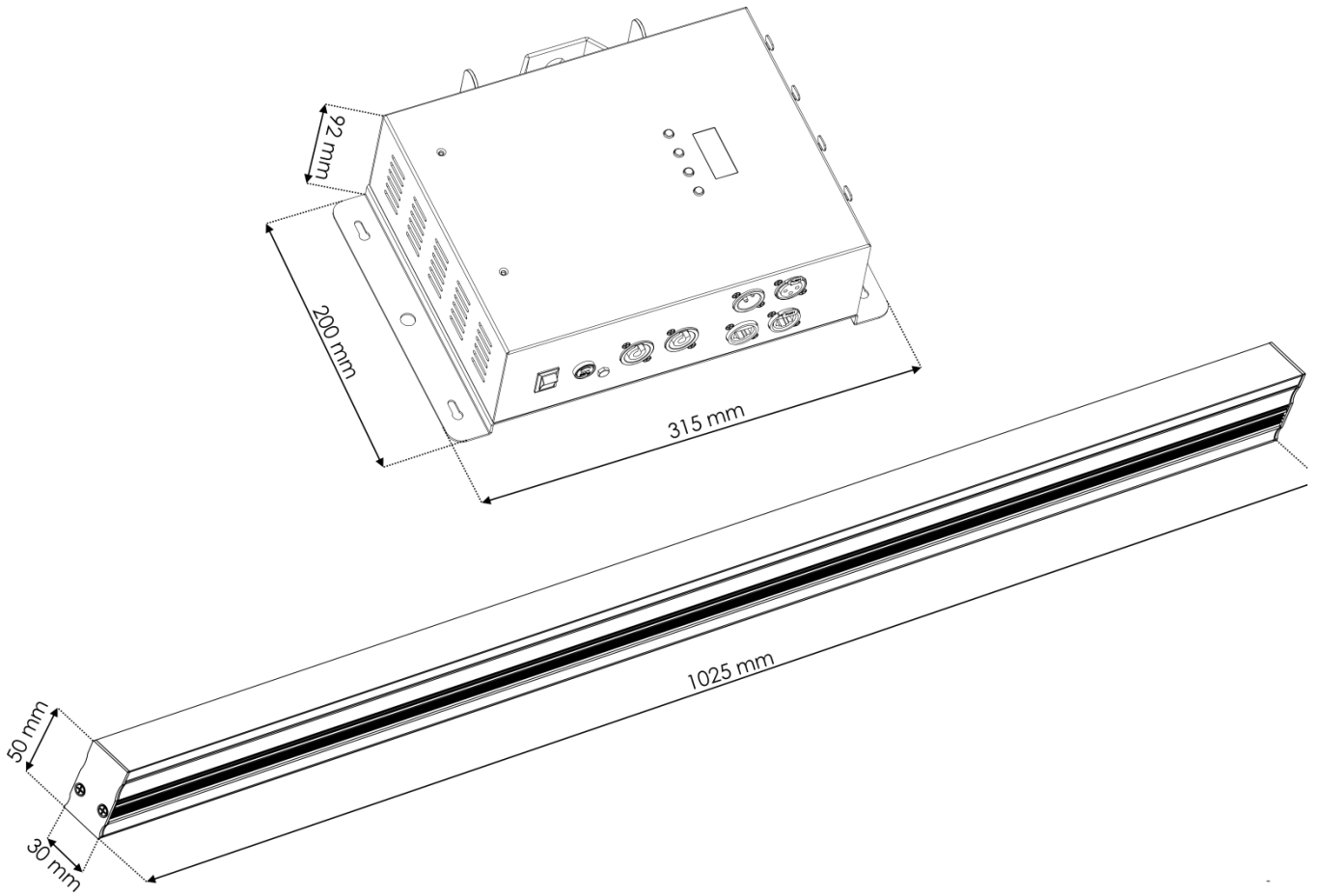



©2016 Showtec