



# GESTURE SPOT 300

<b>User Guide</b>	English (3-12)
<b>Guía del usuario</b>	Español (13-22)
<b>Guide d'utilisation</b>	Français (23-32)
<b>Guida per l'uso</b>	Italiano (33-42)
<b>Benutzerhandbuch</b>	Deutsch (43-52)
<b>Appendix</b>	English (53-54)



# User Guide (English)

## Introduction

### Box Contents

Gesture Spot 300	Hanging Bracket
Power Cable	User Guide
DMX Cable	Safety & Warranty Manual

### Support

For the latest information about this product (documentation, technical specifications, system requirements, compatibility information, etc.) and product registration, visit [marqlighting.com](http://marqlighting.com).

For additional product support, visit [marqlighting.com/support](http://marqlighting.com/support).

### Safety Notes

**Important:** In addition to the notes below, please refer to the included safety & warranty manual for additional safety information.

- Carry this product by the hanging/mounting bracket or the handles only.
- Use this product **indoors only** (IP20). To prevent risk of fire or shock, do not expose this product to rain or moisture.
- Do **not** use this product for permanent installations.
- Connect this product to grounded and protected circuits only.
- Always disconnect it from its power source **before** cleaning or replacing this product's fuse. Replace the fuse with another of the same type and rating.
- Before connecting the product to a power source, make sure the power cable is not crimped or damaged.
- Make sure the power outlet's voltage is within the range stated on this product (on its housing or decal).
- **Never** connect this product to a dimmer or rheostat.
- **Never** disconnect this product from the power cable by pulling or tugging on the cable itself.
- If you mount this product overhead, use a safety cable.
- Always make sure this product is used in a location with adequate ventilation with at least 20" (50cm) from adjacent surfaces. Make sure none of this product's ventilation slots are obstructed.
- Do **not** use this product at ambient temperatures higher than 104 °F / 40 °C.
- Do **not** allow flammable materials near this product during use.
- Do **not** look at the light source when the product is on.
- Do **not** touch this product while it is powered on or immediately after powering it off. The product and its housing can reach high temperatures.
- If you encounter a serious problem while using this product, stop using it **immediately**.
- Do **not** open this product's housing. It contains no user-serviceable parts and will void your warranty.
- If the lens, shield lens, or ultraviolet screen becomes cracked, scratched, or otherwise damaged, stop using it immediately. Contact Marq technical support for service and repair information.

## Features

### Rear Panel

1. **Power In:** Use a standard power cable (included) to connect this input to a power outlet.
2. **Fuse:** This compartment holds the fuse. **Before** cleaning or replacing the fuse, **disconnect Gesture Spot 300 from its power source.** Use a screwdriver or other tool to remove the compartment (do **not** pull it out by the tab only). Replace the fuse only with a new fuse with the same rating (**250 V, 4 A**).

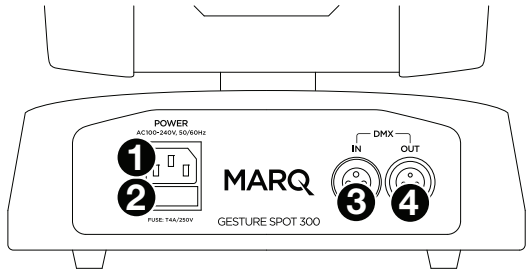

3. **DMX In:** Use a standard 3-pin DMX cable to connect this input (**A**) to your DMX controller or (**B**) to another fixture that will pass DMX data through it to this one. Gesture Spot 300 receives DMX data over this connection. Please see [Setup > Linking > DMX](#) for information about linking multiple fixtures.
4. **DMX Out:** Use a standard 3-pin DMX cable to connect this output to an additional fixture. Gesture Spot 300 sends its data to an additional fixture over this connection. Please see [Setup > Linking > DMX](#) for information about linking multiple fixtures.

### Front Panel

5. **Display:** This display shows messages and values indicating the fixture's current status.
6. **Menu:** Press this button to access Gesture Spot 300's menu.
7. **Up:** Press this button to select the next-highest menu option or to increase the value by 1.
8. **Down:** Press this button to select the next-lowest menu option or to decrease the value by 1.

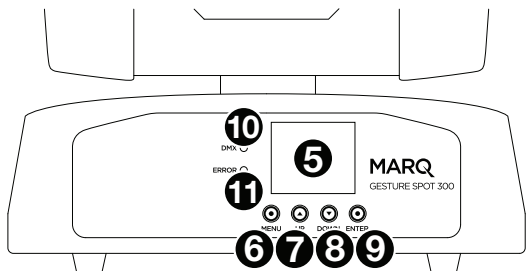

9. **Enter:** Press this to confirm your current selection or value.
10. **DMX:** This light will illuminate when Gesture Spot 300 is receiving DMX data properly through its **DMX In**.
11. **Error:** This light will illuminate when Gesture Spot 300 receives an invalid DMX command.

## Setup

**Note:** Items not listed under the [Introduction > Box Contents](#) are sold separately.

## Power Information

Before connecting the fixture to a power outlet, make sure the power cable is not crimped or damaged. Also, make sure the power outlet's voltage is within the range stated on this product (on its housing or decal).

**Before** cleaning or replacing the fuse, **disconnect Gesture Spot 300 from its power source**. Use a screwdriver or other tool to remove the compartment (do **not** pull it out by the tab only). Replace the fuse only with a new fuse with the same rating (**250 V, 4 A**).

## Mounting/Rigging

### Standing

Place the fixture on a flat, stable surface. Make sure all cables are secured and placed so that no one will trip over them.

### Suspended

Follow these steps to use the hanging bracket (included) for mounting the fixture to a truss.

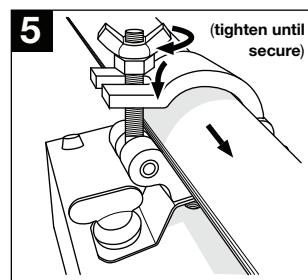
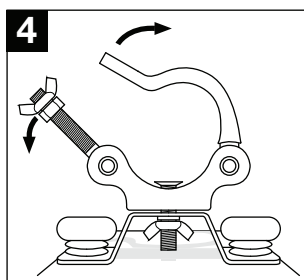
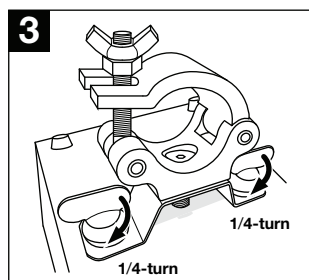
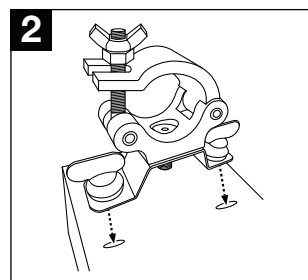
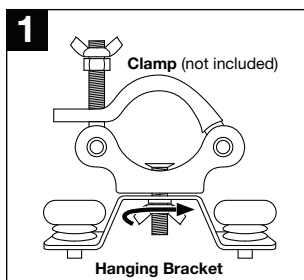

Follow these steps to use a safety cable (not included) to secure the fixture to a truss. We recommend using a safety cable with a diameter of at least **5 mm** and a load capacity of at least **149 lbs. (67 kg)**.

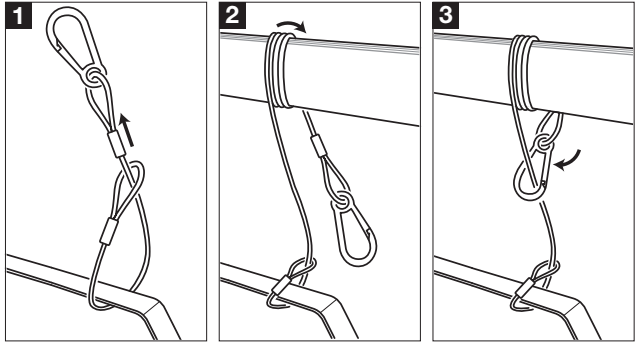

**Linking**

When using multiple Gesture Spot 300 fixtures, you can link (“daisy-chain”) them so that each each fixture sends **DMX data** to the next one. This helps reduce clutter in your cabling and save you setup time.

**DMX**

Use a standard 3-pin DMX cable to connect the **DMX Out** of one fixture to the **DMX In** of another. Your connected DMX controller will send its data to the fixtures in sequence. All fixtures in this chain will receive all DMX data.

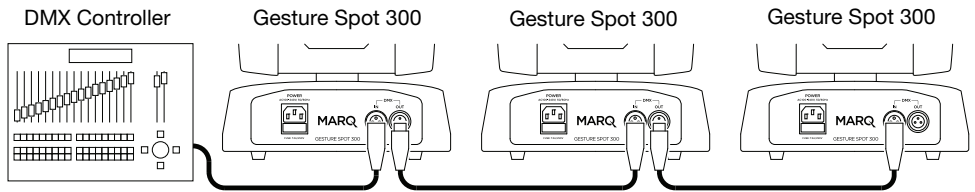

## Gobo Replacement

### To replace a gobo:

1. Power the fixture off. On the top of the fixture, press the gobo compartment door downward and slide it off.
2. In the compartment, turn the gobo wheel to find the one you want to replace.
3. Gently pull the gobo and its holder away from the gobo wheel so it “unlocks” from the wheel, and then pull it upward to remove it from the slot.
4. Remove the gobo from its holder by carefully removing the retention ring (this may require breaking the white glue points), and replace the desired gobo. Make sure the retention ring locks into the groove to ensure the gobo is secured in the holder.
5. Gently reinsert the gobo holder into the slot, and then push it into the wheel to “lock” it back in its position.
6. **Optional:** To replace more gobos, repeat Steps 3–6.
7. Align the gobo compartment door with the opening (matching the flat and arched sides of the door with their respective edges), and then slide it back on. Make sure it “locks” securely to its original position.

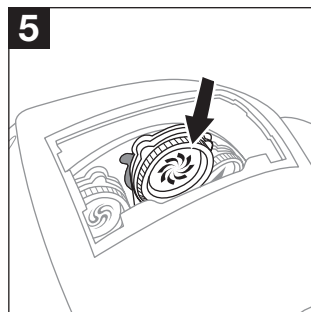
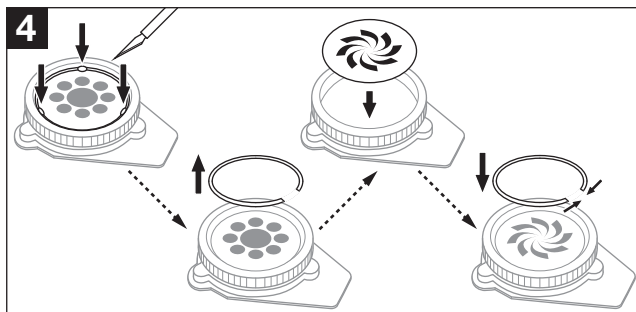
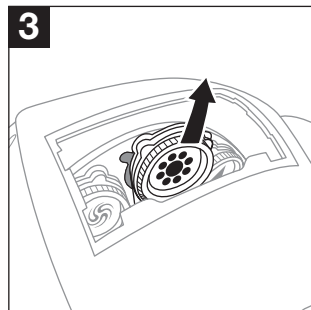
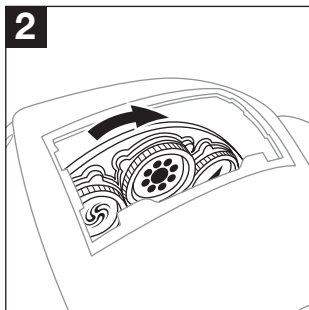
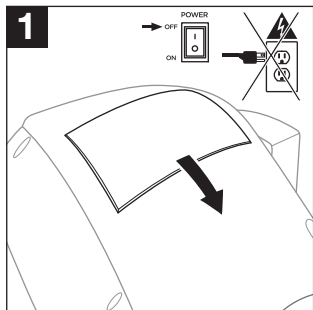

## Operation

### Menu Options

Menu	Submenu	Settings/Values	Description
<b>DMX Function</b>	DMX Address	001–512	DMX address setting
	Channel Mode	13Ch	13-channel operation
		7Ch	7-channel operation
	No DMX Signal	Keep	When no DMX signal, do nothing (hold)
		Auto	When no DMX signal, enter Run Mode
		Clear	When no DMX signal, black out
DMX Monitor		View values received on DMX channels	
<b>Auto Movement</b>	Run Mode	See Description	DMX, Sound, Random, 8 auto movement programs
	Sound Active	On, Off	Sound activation
	Sound Sense	000–100	Sound-activation microphone sensitivity, low ( <b>000</b> ) to high ( <b>255</b> )
	Slave Mode	Slav 1–4	4 slave modes
<b>Manual Test</b>	Pan	000–255	Pan angle, 0° ( <b>000</b> ) to 540° ( <b>255</b> )
	Pan Fine	000–255	Fine control of panning
	Tilt	000–255	Tilt angle, 0° ( <b>000</b> ) to 270° ( <b>255</b> )
	Tilt Fine	000–255	Fine control of tilting
	Pan/Tilt Time	000–255	Pan/tilt speed, fast ( <b>000</b> ) to slow ( <b>255</b> )
	Dimmer	000–255	Dimmer, dark ( <b>000</b> ) to bright ( <b>255</b> )
	Stop/Strobe	000–255	Shutter (see <a href="#">13-Channel Operation &gt; Channel 7</a> )
	Color	000–255	Color options (see <a href="#">13-Channel Operation &gt; Channel 8</a> )
	Gobo Change	000–255	Gobo options (see <a href="#">13-Channel Operation &gt; Channel 9</a> )
	Gobo Rotation	000–255	Rotation, slow ( <b>000</b> ) to fast ( <b>255</b> )
	Prism Insertion	000–255	3-facet prism
	Macro Function	000–255	Macro functions (see <a href="#">13-Channel Operation &gt; Channel 12</a> )
	Ctrl Functions	000–255	Blackout & reset functions (see <a href="#">13-Channel Operation &gt; Channel 13</a> )
<b>Fixture Settings</b>	Pan Limit	540°, 360°, 180°	Select range of pan angle: 540°, 360°, or 180°
	Tilt Limit	270°, 180°, 90°	Select range of tilt angle: 270°, 180°, or 90°
	Invert Pan	On, Off	Invert pan direction
	Invert Tilt	On, Off	Invert tilt direction
	Swap Pan-Tilt	On, Off	Switch pan and tilt
	Pan-Tilt Correction	On, Off	Correct pan and tilt
	Load Default All	OK, Cancel	Restore default pan and tilt settings



**Menu Options** (continued)

<b>Display Settings</b>	Inverse	▶	Invert control panel's display
	Auto-Off	On, Off	Automatically turn off display when not in use
<b>Fixture Information</b>	Firmware		Currently installed firmware version
	Total Use Hours		Total running time <b>(HHHHH:MM)</b>
	Current Use Hours		Current use running time <b>(HHHHH:MM)</b>
<b>Offset Calibration</b>	Pan Calibration	-128 – +127	Offset for pan value
	Tilt Calibration	-128 – +127	Offset for tilt value
	Color Calibration	-128 – +127	Offset for color value
	Gobo Calibration	-128 – +127	Offset for gobo value
	Gobo Rot. Calibration	-128 – +127	Offset for gobo rotation value
	Prism Insertion	-128 – +127	Offset for prism value
<b>Reset All</b>		OK, Cancel	Restore all default settings

**DMX Functions**

You can control Gesture Spot 300 by linking it to a DMX controller. See below for charts of available functions.

**13-Channel Operation**

Channel	Function	Value	Description
1	Pan	000–255	Pan angle, 0° <b>(000)</b> to 540° <b>(255)</b>
2	Pan Fine	000–255	Fine control of panning
3	Tilt	000–255	Tilt angle, 0° <b>(000)</b> to 270° <b>(255)</b>
4	Tilt Fine	000–255	Fine control of tilting
5	Pan/Tilt Speed	000–255	Pan/tilt speed, fast <b>(000)</b> to slow <b>(255)</b>
6	Dimmer	000–255	Dimmer, dark <b>(000)</b> to bright <b>(255)</b>
7	Shutter	000–003	Closed
		004–007	Open
		008–076	Strobe, slow <b>(008)</b> to fast <b>(076)</b>
		077–145	Pulse, slow <b>(077)</b> to fast <b>(145)</b>
		146–215	Random strobe, slow <b>(146)</b> to fast <b>(215)</b>
		216–255	Open

## 13-Channel Operation (continued)

Channel	Function	Value	Description
8	Color Wheel	000–006	White
		007–013	Red
		014–020	Orange
		021–027	Green
		028–034	Light Blue
		035–041	Purple
		042–048	Yellow
		049–055	Blue
		056–063	Pink
		064–127	Color indexing
		128–189	Clockwise, fast ( <b>128</b> ) to slow ( <b>189</b> )
		190–193	Stop
		194–255	Counterclockwise, slow ( <b>194</b> ) to fast ( <b>255</b> )
9	Gobo Wheel  See <a href="#">Appendix &gt; Technical Specifications &gt; Gobos</a> to view gobo patterns.	000–007	Open/white
		008–015	Gobo 1
		016–023	Gobo 2
		024–031	Gobo 3
		032–039	Gobo 4
		040–047	Gobo 5
		048–055	Gobo 6
		056–063	Gobo 7
		064–071	Open spot shaking, slow ( <b>064</b> ) to fast ( <b>071</b> )
		072–079	Gobo 1 shaking, slow ( <b>072</b> ) to fast ( <b>079</b> )
		080–087	Gobo 2 shaking, slow ( <b>080</b> ) to fast ( <b>087</b> )
		088–095	Gobo 3 shaking, slow ( <b>088</b> ) to fast ( <b>095</b> )
		096–103	Gobo 4 shaking, slow ( <b>096</b> ) to fast ( <b>103</b> )
		104–111	Gobo 5 shaking, slow ( <b>104</b> ) to fast ( <b>111</b> )
		112–119	Gobo 6 shaking, slow ( <b>112</b> ) to fast ( <b>119</b> )
		120–127	Gobo 7 shaking, slow ( <b>120</b> ) to fast ( <b>127</b> )
		128–189	Counterclockwise gobo change, fast ( <b>128</b> ) to slow ( <b>189</b> )
		190–193	Stop at current position
		194–255	Clockwise gobo change, slow ( <b>194</b> ) to fast ( <b>255</b> )
		10	Gobo Rotation
128–189	Counterclockwise gobo scroll, fast ( <b>128</b> ) to slow ( <b>189</b> )		
190–193	Stop at current position		
194–255	Clockwise gobo scroll, slow ( <b>194</b> ) to fast ( <b>255</b> )		
11	Prism	000–127	No function
		128–255	Prism effect

## 13-Channel Operation (continued)

Channel	Function	Value	Description
12	Macro Functions	000-007	No function
		008-023	Automatic movement 1
		024-039	Automatic movement 2
		040-055	Automatic movement 3
		056-071	Automatic movement 4
		072-087	Automatic movement 5
		088-103	Automatic movement 6
		104-119	Automatic movement 7
		120-135	Automatic movement 8
		136-151	Sound-active movement 1
		152-167	Sound-active movement 2
		168-183	Sound-active movement 3
		184-199	Sound-active movement 4
		200-215	Sound-active movement 5
		216-231	Sound-active movement 6
		232-247	Sound-active movement 7
248-255	Sound-active movement 8		
13	Control Functions  All functions are executed after 2 seconds.	000-049	No function
		050-059	Blackout during pan/tilt or color/gobo change
		060-069	Disable blackout during pan/tilt or color/gobo change
		070-079	Blackout during pan/tilt
		080-089	Disable blackout during pan/tilt
		090-099	Blackout during color change
		100-109	Disable blackout during color change
		110-119	Blackout during gobo change
		120-129	Disable blackout during gobo change
		130-139	No function
		140-149	Reset pan/tilt
		150-169	Reset color/gobo/prism
		170-199	No function
		200-209	Reset all
		210-255	No function

## 7-Channel Operation

Channel	Function	Value	Description
1	Pan	000–255	Pan angle, 0° (000) to 540° (255)
2	Tilt	000–255	Tilt angle, 0° (000) to 270° (255)
3	Shutter	000–003	Closed
		004–007	Open
		008–076	Strobe, slow (008) to fast (076)
		077–145	Pulse, slow (077) to fast (145)
		146–215	Random strobe, slow (146) to fast (215)
		216–255	Open
4	Color Wheel	000–006	White
		007–013	Red
		014–020	Orange
		021–027	Green
		028–034	Light Blue
		035–041	Purple
		042–048	Yellow
		049–055	Blue
		056–063	Pink
		064–127	Color indexing
		128–189	Clockwise, fast (128) to slow (189)
		190–193	Stop
5	Gobo Wheel  See <a href="#">Appendix &gt; Technical Specifications &gt; Gobos</a> to view gobo patterns.	000–007	Open/white
		008–015	Gobo 1
		016–023	Gobo 2
		024–031	Gobo 3
		032–039	Gobo 4
		040–047	Gobo 5
		048–055	Gobo 6
		056–063	Gobo 7
		064–071	Open spot shaking, slow (064) to fast (071)
		072–079	Gobo 1 shaking, slow (072) to fast (079)
		080–087	Gobo 2 shaking, slow (080) to fast (087)
		088–095	Gobo 3 shaking, slow (088) to fast (095)
		096–103	Gobo 4 shaking, slow (096) to fast (103)
		104–111	Gobo 5 shaking, slow (104) to fast (111)
		112–119	Gobo 6 shaking, slow (112) to fast (119)
		120–127	Gobo 7 shaking, slow (120) to fast (127)
		128–189	Counterclockwise gobo change, fast (128) to slow (189)
		190–193	Stop at current position
		194–255	Clockwise gobo change, slow (194) to fast (255)
		6	Gobo Rotation
128–189	Counterclockwise gobo scroll, fast (128) to slow (189)		
190–193	Stop at current position		
194–255	Clockwise gobo scroll, slow (194) to fast (255)		
7	Prism	000–127	No function
		128–255	Prism effect

# Guía del usuario (Español)

## Introducción

### Contenido de la caja

Gesture Spot 300	Soporte de montaje
Cable de corriente	Guía del usuario
Cable DMX	Manual de seguridad y garantía

### Soporte

Para obtener la información más reciente acerca de este producto (documentación, especificaciones técnicas, requisitos de sistema, información de compatibilidad, etc.) y registrarlo, visite [marqlighting.com](http://marqlighting.com). Para obtener soporte adicional del producto, visite [marqlighting.com/support](http://marqlighting.com/support).

### Notas sobre la seguridad

**Importante:** Además de las notas a continuación, consulte el manual de seguridad y garantía incluido para obtener información de seguridad adicional.

- Traslade este producto tomándolo solo de un soporte para colgar/montar o su manija/las manijas.
- Use este producto **solo en interiores** (IP20). Para evitar el riesgo de incendio o choque eléctrico, no exponga este producto a la lluvia o a la humedad.
- **No** use este producto para instalaciones permanentes.
- Conecte este producto solo a circuitos protegidos y con descarga a tierra.
- Siempre desconecte el producto de su fuente de corriente **antes** de limpiarlo o reemplazar su fusible. Reemplace el fusible con otro del mismo tipo y capacidad.
- Antes de conectar el producto a una fuente de corriente, asegúrese de que el cable de corriente no esté pinzado ni dañado.
- Asegúrese de que el voltaje de la toma de corriente se encuentre dentro del rango indicado en este producto (en su carcasa o etiqueta).
- **Nunca** conecte este producto a un atenuador o reóstato.
- **Nunca** desconecte este producto tirando de su cable de corriente.
- Si monta este producto de forma suspendida, utilice un cable de seguridad.
- Asegúrese de que este producto se use siempre en una ubicación con ventilación adecuada y al menos 50 cm (20 pulg.) de distancia de superficies adyacentes. Asegúrese de que ninguna de las ranuras de ventilación de este producto queden obstruidas.
- **No** use este producto a temperaturas ambientales superiores a 40°C/104°F.
- **No** acerque materiales inflamables a este producto durante su uso.
- **No** mire directamente a la fuente de luz del producto cuando se encuentre encendido.
- **No** toque este producto mientras esté encendido o inmediatamente después de apagarlo. Este producto y su carcasa pueden alcanzar temperaturas elevadas.
- Si se encuentra con un problema grave al usar este producto, deje de usarlo **inmediatamente**.
- **No** abra la carcasa de este producto. No contiene piezas reparables por el usuario y hacerlo invalidará la garantía.
- Si la lente, el protector de la lente o la pantalla ultravioleta se resquebrajan, rayan o dañan de cualquier manera, deje de usar el producto inmediatamente. Póngase en contacto con el soporte técnico de Marq para obtener información sobre el servicio y reparación.

## Características

### Panel trasero

- Entrada de corriente:** Utilice el cable de corriente estándar (incluido) para conectar esta entrada a una toma de corriente.
- Fusible:** Este compartimiento sostiene al fusible. **Antes** de limpiar o reemplazar el fusible, **desconecte el Gesture Spot 300 de su fuente de corriente**. Utilice un destornillador u otra herramienta para retirar el compartimiento (**no** lo retire tirando de la lengüeta solamente). Reemplace el fusible sólo con un fusible nuevo de la misma capacidad (**250 V, 4 A**).

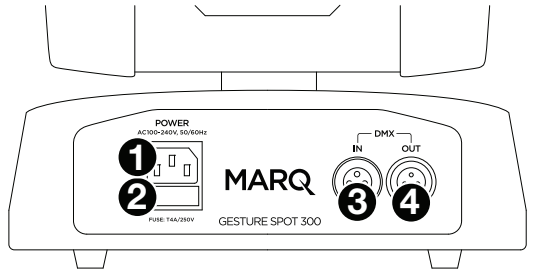

- Entrada DMX:** Utilice un cable DMX de tres patillas estándar para conectar esta entrada (**A**) a su controlador DMX o (**B**) a otro artefacto de iluminación a través del cual pasarán los datos de DMX hacia este. Gesture Spot 300 recibe datos de DMX a través de esta conexión. Consulte [Instalación > Enlace > DMX](#) para obtener información sobre el enlace de múltiples artefactos de iluminación.
- Salida DMX:** Utilice un cable DMX de 3 patillas estándar para conectar esta salida a un artefacto de iluminación adicional. Gesture Spot 300 envía sus datos a un artefacto de iluminación adicional a través de esta conexión. Consulte [Instalación > Enlace > DMX](#) para obtener información sobre el enlace de múltiples artefactos de iluminación.

### Panel frontal

- Pantalla:** Esta pantalla muestra mensajes y valores que indican el estado actual del artefacto de iluminación.
- Menú:** Pulse este botón para acceder al menú del Gesture Spot 300.
- Subir:** Pulse este botón para seleccionar la siguiente opción superior del menú o para aumentar el valor en 1.
- Abajo:** Pulse este botón para seleccionar la siguiente opción inferior del menú o para disminuir el valor en 1.

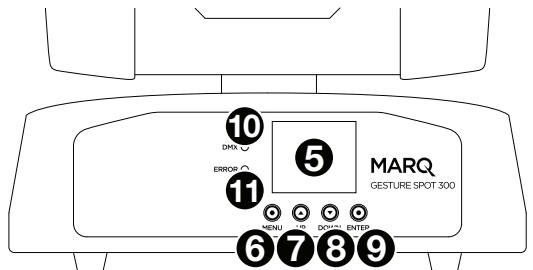

- Intro:** Pulse este botón para confirmar su selección o valor actual.
- DMX:** Esta luz se iluminará cuando el Gesture Spot 300 esté recibiendo datos de DMX correctamente a través de su **entrada de DMX**.
- Error:** Esta luz se enciende cuando el Gesture Spot 300 recibe un comando de DMX inválido.

## Instalación

**Nota:** Los elementos que no se enumeran en [Introducción > Contenidos de la caja](#) se venden por separado.

### Información sobre la corriente

Antes de conectar el artefacto de iluminación a una toma de corriente, asegúrese de que el cable de corriente no esté pinzado ni dañado. Además, asegúrese de que el voltaje de la toma de corriente se encuentre dentro del rango indicado en este producto (en su carcasa o etiqueta).

Antes de limpiar o reemplazar el fusible, **desconecte el Gesture Spot 300 de su fuente de corriente**. Utilice un destornillador u otra herramienta para retirar el compartimiento (**no lo retire tirando de la lengüeta solamente**). Reemplace el fusible sólo con un fusible nuevo de la misma capacidad (**250 V, 4 A**).

### Montaje/Instalación

#### Sobre una superficie

Coloque el artefacto de iluminación sobre una superficie plana y estable. Asegúrese de que todos los cables estén asegurados y colocados de forma que nadie se tropiece con ellos.

#### Suspendido

**Opcional:** Siga estos pasos a fin de utilizar el soporte de montaje (incluido) para colgar el artefacto de iluminación de una viga.

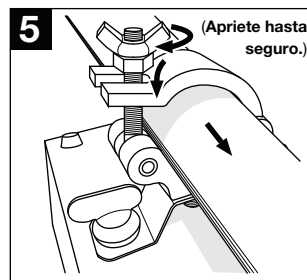
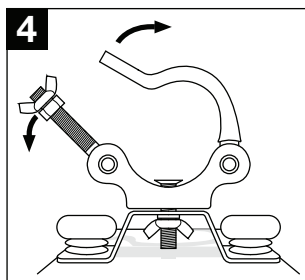
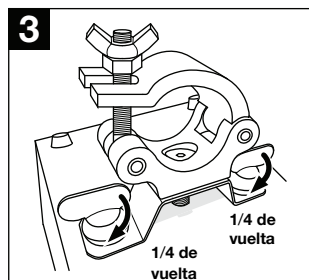
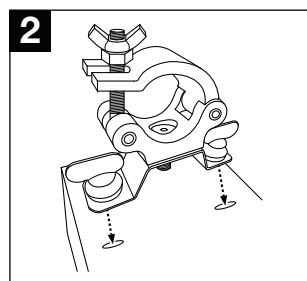
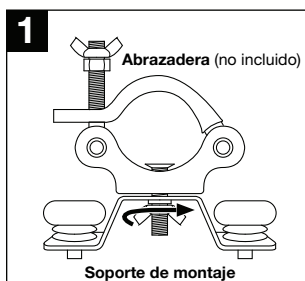

Siga estos pasos a fin de utilizar un cable de seguridad (no se incluye) para sujetar el artefacto de iluminación a una viga. Recomendamos utilizar un cable de seguridad con un diámetro de al menos **5 mm** y una capacidad de carga de al menos **67 kg (149 lb)**.

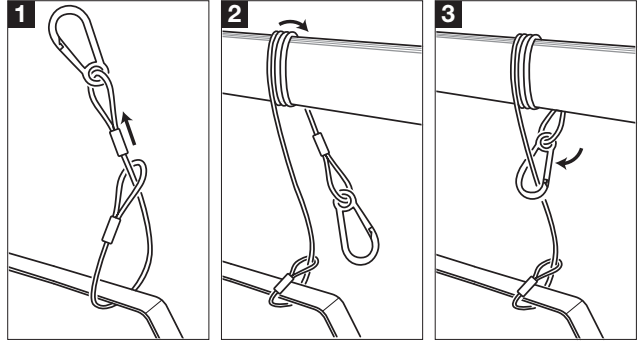

## Enlace

Si utiliza múltiples artefactos de iluminación Gesture Spot 300, puede enlazarlos (“conectarlos en cadena”) de manera que cada accesorio envíe los datos de DMX al siguiente. Esto ayuda a reducir el amontonamiento de cables y le ahorra tiempo de instalación.

## DMX

Utilice un cable DMS de 3 patillas estándar para conectar la salida **DMX Out** de un artefacto de iluminación a la entrada **DMX In** de otro. Su controlador DMX conectado enviará sus datos a los artefactos de iluminación en secuencia. Todos los artefactos de iluminación en esta cadena recibirán todos los datos de DMX.

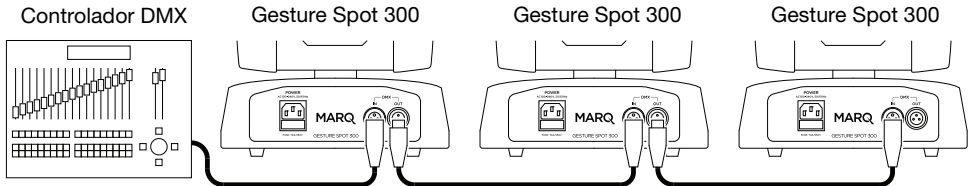



## Reemplazo del gobo

### Para reemplazar un gobo:

1. Aparece el artefacto de iluminación. En la parte superior del artefacto de iluminación, presione la puerta del compartimiento del gobo hacia abajo y deslícela hacia afuera.
2. En el compartimiento, gire la rueda del gobo para encontrar el que quiere reemplazar.
3. Retire el gobo y su soporte hacia fuera de la rueda del gobo con delicadeza de manera que se “destrabe” de la rueda y luego tire de él hacia arriba para retirarlo de la ranura.
4. Retire el gobo de su soporte quitando cuidadosamente el anillo de seguridad (puede que esto requiera romper los puntos de adhesivo blanco) y reemplace el gobo deseado. Asegúrese de que el anillo de seguridad se trabe dentro de la ranura para asegurarse de que el gobo quede bien sujeto dentro del soporte.
5. Vuelva a insertar el soporte del gobo con gentileza en la ranura y luego presiónelo hacia el interior de la rueda para “trabarlo” nuevamente en su lugar.
6. **Opcional:** Para reemplazar más bobos, repita los pasos 3–6.
7. Alinee la puerta del compartimiento del gobo con la apertura (alineando los lados plano y arqueado de la puerta con sus respectivos bordes) y luego vuélvala a deslizar a su posición. Asegúrese de que se “trabe” firmemente en su posición original.

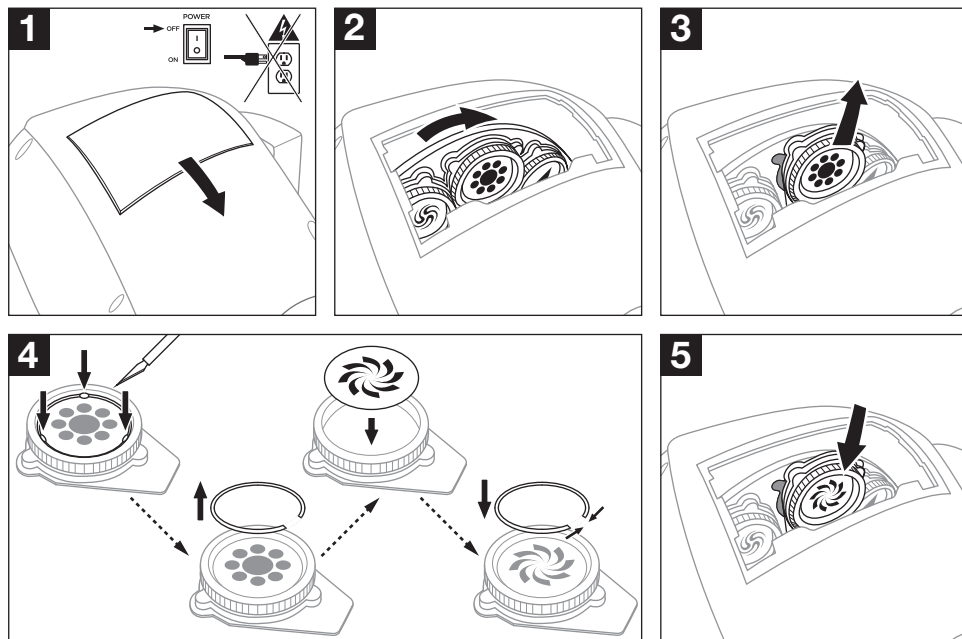

## Funcionamiento

### Opciones del menú

Menú	Submenú	Ajustes/Valores	Descripción
<b>DMX Function</b>	DMX Address	001–512	Ajuste de dirección de DMX
	Channel Mode	13Ch	Funcionamiento de 13 canales
		7Ch	Funcionamiento de 7 canales
	No DMX Signal	Keep	Quando no se recibe señal de DMX, no hacer nada
		Auto	Quando no se recibe señal de DMX, entrar al modo Run (Ejecución)
		Clear	Quando no se recibe señal de DMX, apagar todo
DMX Monitor		Ver los valores recibidos en los canales DMX	
<b>Auto Movement</b>	Run Mode	Consulte la descripción	DMX, Sonido, Aleatorio, 8 programas de movimiento automático
	Sound Active	On, Off	Activación por sonido
	Sound Sense	000–100	Sensibilidad de la activación por sonido del micrófono, de la más baja (000) a la más alta (255)
	Slave Mode	Slav 1–4	4 modos esclavos
<b>Manual Test</b>	Pan	000–255	Ángulo del desplazamiento horizontal (paneo), de 0° (000) a 540° (255)
	Pan Fine	000–255	Control fino del paneo
	Tilt	000–255	Ángulo de inclinación, de 0° (000) a 270° (255)
	Tilt Fine	000–255	Control fino de la inclinación
	Pan/Tilt Time	000–255	Velocidad de paneo/inclinación, de rápida (000) a lenta (255)
	Dimmer	000–255	Atenuador, de lo más oscuro (000) a lo más claro (255)
	Stop/Strobe	000–255	Obturador (Consulte <a href="#">Funcionamiento de 13 canales &gt; Canal 7</a> )
	Color	000–255	Opciones de color (Consulte <a href="#">Funcionamiento de 13 canales &gt; Canal 8</a> )
	Gobo Change	000–255	Opciones de gobo (Consulte <a href="#">Funcionamiento de 13 canales &gt; Canal 9</a> )
	Gobo Rotation	000–255	Rotación del gobo, de lenta (000) a rápida (255)
	Prism Insertion	000–255	Foco motorizado, del más lejano (000) al más cercano (255)
	Macro Function	000–255	Prisma de 3 facetas
Ctrl Functions	000–255	Indexación y rotación del prisma	
<b>Fixture Settings</b>	Pan Limit	540°, 360°, 180°	Funciones macro (Consulte <a href="#">Funcionamiento de 13 canales &gt; Canal 12</a> )
	Tilt Limit	270°, 180°, 90°	Funciones de apagado y reinicio (Consulte <a href="#">Funcionamiento de 13 canales &gt; Canal 13</a> )
	Invert Pan	On, Off	Seleccione el rango del ángulo de paneo: 540°, 360° o 180°
	Invert Tilt	On, Off	Seleccione el rango del ángulo de inclinación: 270°, 180° o 90°
	Swap Pan-Tilt	On, Off	Invertir dirección del desplazamiento horizontal (paneo)
	Pan-Tilt Correction	On, Off	Invertir la dirección de la inclinación
	Load Default All	OK, Cancel	Conmutar paneo e inclinación

## Opciones del menú (continuación)

<b>Display Settings</b>	Inverse	▶	Invertir la pantalla del panel de control
	Auto-Off	On, Off	Apagar automáticamente la pantalla cuando no está en uso
<b>Fixture Information</b>	Firmware		Versión del firmware instalada actualmente
	Total Use Hours		Tiempo de funcionamiento total ( <b>HHHHH:MM</b> )
	Current Use Hours		Tiempo de funcionamiento del uso actual ( <b>HHHHH:MM</b> )
<b>Offset Calibration</b>	Pan Calibration	-128 – +127	Desplazamiento del valor del paneo
	Tilt Calibration	-128 – +127	Desplazamiento del valor de la inclinación
	Color Calibration	-128 – +127	Desplazamiento del valor del color
	Gobo Calibration	-128 – +127	Desplazamiento del valor del gobo
	Gobo Rot. Calibration	-128 – +127	Desplazamiento del valor de rotación del gobo
	Prism Insertion	-128 – +127	Desplazamiento del valor del prisma
<b>Reset All</b>	OK, Cancel		Restaurar todos los ajustes predeterminados de fábrica

## Funciones de DMX

Usted puede controlar el Gesture Spot 300 enlazándolo con un controlador de DMX. Consulte a continuación las tablas con las funciones disponibles.

## Funcionamiento de 13 canales

Canal	Función	Valor	Descripción
1	Pan	000–255	Ángulo del desplazamiento horizontal (paneo), de 0° ( <b>000</b> ) a 540° ( <b>255</b> )
2	Paneo fino	000–255	Control fino del paneo
3	Inclinación	000–255	Ángulo de inclinación, de 0° ( <b>000</b> ) a 270° ( <b>255</b> )
4	Inclinación fina	000–255	Control fino de la inclinación
5	Velocidad del paneo/inclinación	000–255	Velocidad de paneo/inclinación, de rápida ( <b>000</b> ) a lenta ( <b>255</b> )
6	Atenuador	000–255	Atenuador, de lo más oscuro ( <b>000</b> ) a lo más claro ( <b>255</b> )
7	Obturador	000–003	Cerrado
		004–007	Abrir
		008–076	Estrobo, del más lento ( <b>008</b> ) al más rápido ( <b>076</b> )
		077–145	Pulso, del más lento ( <b>077</b> ) al más rápido ( <b>145</b> )
		146–215	Estrobo aleatorio, del más lento ( <b>146</b> ) al más rápido ( <b>215</b> )
		216–255	Abrir

## Funcionamiento de 13 canales (continuación)

Canal	Función	Valor	Descripción
8	Rueda de color	000-006	Blanco
		007-013	Rojo
		014-020	Naranja
		021-027	Verde
		028-034	Celeste
		035-041	Púrpura
		042-048	Amarillo
		049-055	Azul
		056-063	Rosa
		064-127	Indexación del color
		128-189	En sentido horario, de la más rápida (128) a la más lenta (189)
		190-193	Detener
194-255	En sentido antihorario, de la más lenta (194) al más rápida (255)		
9	Rueda de gobo  Consulte <a href="#">Apéndice &gt; Especificaciones técnicas &gt; Gobos</a> para ver los patrones de gobo.	000-007	Abierto/blanco
		008-015	Gobo 1
		016-023	Gobo 2
		024-031	Gobo 3
		032-039	Gobo 4
		040-047	Gobo 5
		048-055	Gobo 6
		056-063	Gobo 7
		064-071	Sacudida de luz sin gobo, de lenta (064) a rápida (071)
		072-079	Sacudida del gobo 1, de lenta (072) a rápida (079)
		080-087	Sacudida del gobo 2, de lenta (080) a rápida (087)
		088-095	Sacudida del gobo 3, de lenta (088) a rápida (095)
		096-103	Sacudida del gobo 4, de lenta (096) a rápida (103)
		104-111	Sacudida del gobo 5, de lenta (104) a rápida (111)
		112-119	Sacudida del gobo 6, de lenta (112) a rápida (119)
		120-127	Sacudida del gobo 7, de lenta (120) a rápida (127)
		128-189	Cambio antihorario del gobo, de rápido (128) a lento (189)
		190-193	Detención en el lugar actual
		194-255	Cambio horario del gobo, de lento (194) a rápido (255)
		10	Rotación del gobo
128-189	Movimiento antihorario del gobo, de rápido (128) a lento (189)		
190-193	Detención en el lugar actual		
194-255	Movimiento horario del gobo, de lento (194) a rápido (255)		
11	Prisma	000-127	Sin función
		128-255	Efecto de prisma

**Funcionamiento de 13 canales** (continuación)

Canal	Función	Valor	Descripción
12	Funciones de macro	000-007	Sin función
		008-023	Movimiento automático 1
		024-039	Movimiento automático 2
		040-055	Movimiento automático 3
		056-071	Movimiento automático 4
		072-087	Movimiento automático 5
		088-103	Movimiento automático 6
		104-119	Movimiento automático 7
		120-135	Movimiento automático 8
		136-151	Movimiento activado por sonido 1
		152-167	Movimiento activado por sonido 2
		168-183	Movimiento activado por sonido 3
		184-199	Movimiento activado por sonido 4
		200-215	Movimiento activado por sonido 5
		216-231	Movimiento activado por sonido 6
		232-247	Movimiento activado por sonido 7
248-255	Movimiento activado por sonido 8		
13	Funciones de control	000-049	Sin función
	Todas las funciones se ejecutan tras 2 segundos.	050-059	Apagar durante paneo/inclinación o cambio de color/gobo
		060-069	Desactivar el apagado durante paneo/inclinación o cambio de color/gobo
		070-079	Apagar durante paneo/inclinación
		080-089	Desactivar el apagado durante paneo/inclinación
		090-099	Apagar durante cambio de color
		100-109	Desactivar el apagado durante cambio de color
		110-119	Apagar durante cambio de gobo
		120-129	Desactivar el apagado durante cambio de gobo
		130-139	Sin función
		140-149	Reinicializar paneo/inclinación
		150-169	Reinicializar color/gobo/foco/prisma
		170-199	Sin función
		200-209	Reinicializar todo
		210-255	Sin función

## Funcionamiento de 7 canales

Canal	Función	Valor	Descripción		
1	Pan	000-255	Ángulo del desplazamiento horizontal (paneo), de 0° (000) a 540° (255)		
2	Inclinación	000-255	Ángulo de inclinación, de 0° (000) a 270° (255)		
3	Obturador	000-003	Cerrado		
		004-007	Abrir		
		008-076	Estrobo, del más lento (008) al más rápido (076)		
		077-145	Pulso, del más lento (077) al más rápido (145)		
		146-215	Estrobo aleatorio, del más lento (146) al más rápido (215)		
		216-255	Abrir		
4	Rueda de color	000-006	Blanco		
		007-013	Rojo		
		014-020	Naranja		
		021-027	Verde		
		028-034	Celeste		
		035-041	Púrpura		
		042-048	Amarillo		
		049-055	Azul		
		056-063	Rosa		
		064-127	Indexación del color		
		128-189	En sentido horario, de la más rápida (128) a la más lenta (189)		
		190-193	Detener		
		194-255	En sentido antihorario, de la más lenta (194) al más rápida (255)		
5	Rueda de gobo  Consulte <a href="#">Apéndice &gt; Especificaciones técnicas &gt; Gobos</a> para ver los patrones de gobo.	000-007	Abierto/blanco		
		008-015	Gobo 1		
		016-023	Gobo 2		
		024-031	Gobo 3		
		032-039	Gobo 4		
		040-047	Gobo 5		
		048-055	Gobo 6		
		056-063	Gobo 7		
		064-071	Sacudida de luz sin gobo, de lenta (064) a rápida (071)		
		072-079	Sacudida del gobo 1, de lenta (072) a rápida (079)		
		080-087	Sacudida del gobo 2, de lenta (080) a rápida (087)		
		088-095	Sacudida del gobo 3, de lenta (088) a rápida (095)		
		096-103	Sacudida del gobo 4, de lenta (096) a rápida (103)		
		104-111	Sacudida del gobo 5, de lenta (104) a rápida (111)		
		112-119	Sacudida del gobo 6, de lenta (112) a rápida (119)		
		120-127	Sacudida del gobo 7, de lenta (120) a rápida (127)		
		128-189	Cambio antihorario del gobo, de rápido (128) a lento (189)		
		190-193	Detención en el lugar actual		
		194-255	Cambio horario del gobo, de lento (194) a rápido (255)		
		6	Rotación del gobo	000-127	Posición indexada, de 0° (000) a 360° (127)
				128-189	Movimiento antihorario del gobo, de rápido (128) a lento (189)
190-193	Detención en el lugar actual				
194-255	Movimiento horario del gobo, de lento (194) a rápido (255)				
000-127	Sin función				
7	Prisma	000-127	Sin función		
		128-255	Efecto de prisma		

# Guide d'utilisation (Français)

## Présentation

### Contenu de la boîte

Gesture Spot 300	Support de montage
Câble d'alimentation	Guide d'utilisation
Câble DMX	Consignes de sécurité et informations concernant la garantie

### Assistance technique

Pour les toutes dernières informations concernant la documentation, les spécifications techniques, la configuration requise, la compatibilité et l'enregistrement du produit, veuillez visiter [marqlighting.com](http://marqlighting.com). Pour de l'assistance supplémentaire, veuillez visiter le site [marqlighting.com/support](http://marqlighting.com/support).

### Consignes de sécurité

**Important :** En plus des consignes ci-dessous, veuillez consulter le guide des consignes de sécurité et informations concernant la garantie inclus.

- Pour transporter ce produit, utiliser uniquement un support de montage ou la poignée/les poignées.
- Ce produit doit être utilisé **à l'intérieur seulement** (IP20). Afin de réduire le risque d'incendie ou de décharge électrique, ne pas exposer le produit à la pluie ou à l'humidité.
- Ce produit ne doit pas être utilisé pour des installations permanentes.
- Ce produit doit être branché uniquement à un circuit mis à la terre.
- Toujours débrancher ce produit **avant** de procéder à son nettoyage ou au remplacement de son fusible. Remplacer le fusible par un autre fusible de même type et de même calibre.
- Avant de relier le produit à une source d'alimentation, s'assurer que le câble d'alimentation n'est ni tordu ni endommagé.
- La tension de la prise secteur doit être dans la plage de tensions indiquée sur cet appareil (sur le boîtier ou l'étiquette).
- **Ne jamais** relier ce produit à un gradateur ou à un rhéostat.
- **Ne jamais** débrancher ce produit en tirant sur le câble d'alimentation.
- Pour une installation suspendue, veuillez utiliser un câble de sécurité.
- Toujours utiliser cet appareil dans un endroit bien aéré à au moins 50 cm des surfaces adjacentes. S'assurer qu'aucune des fentes de ventilation de ce produit n'est obstruée.
- **Ne pas** utiliser ce produit à des températures ambiantes supérieures à 40 °C.
- S'assurer qu'aucune matière inflammable ne se trouve à proximité du projecteur lors de son fonctionnement.
- **Ne pas** regarder directement la lumière lorsque le produit fonctionne.
- **Ne pas** toucher ce produit alors qu'il est sous tension ou immédiatement après la mise hors tension. Le produit et son boîtier peuvent atteindre des températures élevées.
- En cas de sérieux problèmes de fonctionnement, cesser d'utiliser l'appareil **immédiatement**.
- **Ne pas** ouvrir le boîtier de ce produit. Il ne contient aucune pièce réparable par l'utilisateur et annulera votre garantie.
- Si la lentille, l'écran de protection ou le filtre à ultraviolet deviennent fissurés, rayés ou endommagés, cessez immédiatement d'utiliser le projecteur. Veuillez communiquer avec le service d'assistance technique de Marq afin d'obtenir des informations sur le service après-vente et la réparation.

## Caractéristiques

### Panneau arrière

- Entrée d'alimentation :** Utilisez le câble d'alimentation fourni pour brancher cette entrée à une prise secteur.
- Fusible :** Ce compartiment contient le fusible. **Avant** de nettoyer ou de remplacer le fusible, **débranchez le Gesture Spot 300 de la source d'alimentation**. Utilisez un tournevis ou un autre outil pour retirer le logement (**ne tirez pas** uniquement sur la languette). Remplacez le fusible par un autre fusible de même type et de même calibre (**250 V, 4 A**).

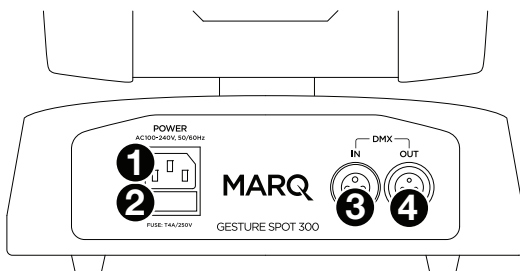

- Entrée DMX :** Utilisez un câble DMX standard à 3 broches pour relier cette entrée (**A**) à votre contrôleur DMX ou (**B**) à un autre projecteur qui transmettra des données DMX grâce à celui-ci. Le Gesture Spot 300 reçoit des données DMX par le biais de cette connexion. Veuillez consulter la section [Installation > Raccordement en série > DMX](#) afin d'en savoir plus sur le raccordement en série de plusieurs projecteurs.
- Sortie DMX :** Utilisez un câble DMX standard à 3 broches afin de brancher cette sortie à un deuxième projecteur. Le Gesture Spot 300 transmet ses données DMX à un autre projecteur par le biais de cette connexion. Veuillez consulter la section [Installation > Raccordement en série > DMX](#) afin d'en savoir plus sur le raccordement en série de plusieurs projecteurs.

### Panneau avant

- Écran d'affichage :** Cet écran affiche les messages et valeurs concernant l'état du projecteur.
- Menu :** Cette touche permet d'accéder au menu du Gesture Spot 300.
- Up :** Cette touche permet de passer à l'option du menu suivant ou d'augmenter la valeur par 1.
- Down :** Cette touche permet de passer à l'option du menu précédent ou de diminuer la valeur par 1.

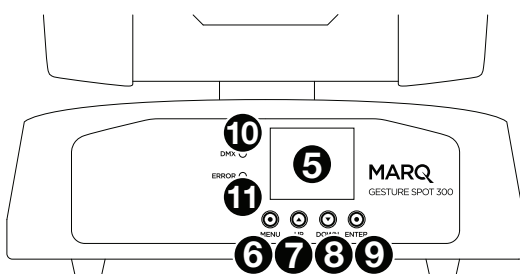

- Enter :** Appuyez sur cette touche pour confirmer la sélection ou la valeur.
- DMX :** Ce voyant s'allume lorsque le Gesture Spot 300 reçoit correctement des données DMX par le biais de l'**entrée DMX**.
- Error :** Ce voyant s'allume lorsque le Gesture Spot 300 reçoit une commande DMX invalide.



## Installation

**Remarque :** Les articles qui ne figurent pas dans la section *Présentation > Contenu de la boîte* sont vendus séparément.

## Alimentation électrique

Avant de relier le projecteur à une source d'alimentation, veuillez vous assurer que le câble d'alimentation n'est pas tordu ni endommagé. La tension de la prise secteur doit être dans la plage de tensions indiquée sur cet appareil (sur le boîtier ou l'étiquette).

**Avant de nettoyer ou de remplacer le fusible, débranchez le Gesture Spot 300 de la source d'alimentation.** Utilisez un tournevis ou un autre outil pour retirer le logement (**ne tirez pas** uniquement sur la languette). Remplacez le fusible par un autre fusible de même type et de même calibre (**250 V, 4 A**).

## Montage

### Support

Placez le projecteur sur une surface plane et stable. Veuillez vous assurer que tous les câbles sont bien fixés et placés de sorte que personne ne trébuche.

### Suspension

**Facultative :** Veuillez suivre les étapes suivantes afin de suspendre le projecteur à un pont en utilisant le support de montage (fourni).

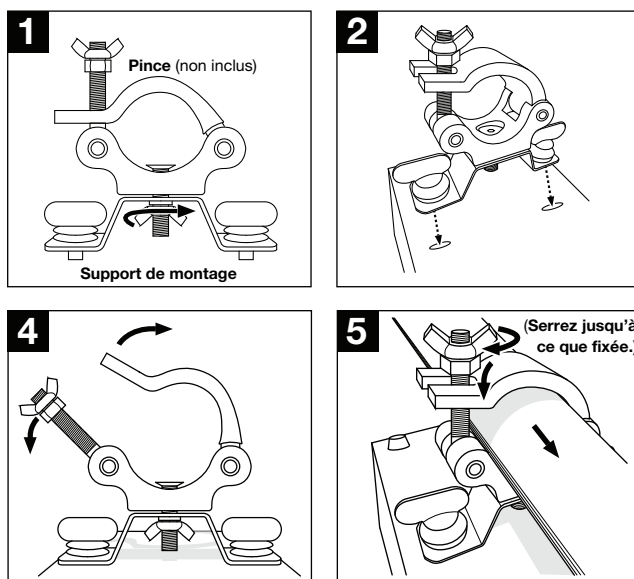

Veillez suivre les étapes suivantes afin de sécuriser le projecteur à un pont en utilisant un câble de sécurité (non inclus). Nous vous recommandons d'utiliser un câble de sécurité avec un diamètre d'au moins **5 mm** et une capacité de charge d'au moins **67 kg (149 lb)**.

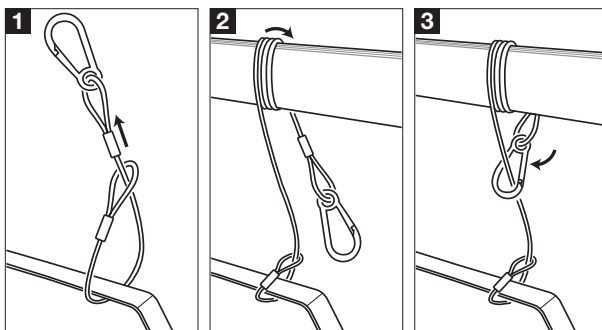

### Raccordement en série

Lorsque vous utilisez plusieurs projecteurs Gesture Spot 300, vous pouvez les raccorder en série afin que chaque projecteur transmette des données DMX au projecteur suivant. Cela permet de réduire le câblage et de gagner du temps d'installation.

### DMX

Utilisez un câble DMX standard à 3 broches afin de relier la **sortie DMX** d'un projecteur à l'**entrée DMX** d'un autre projecteur. Le contrôleur DMX relié transmettra ses données aux projecteurs dans l'ordre. Tous les projecteurs de cette série recevront toutes les données DMX.

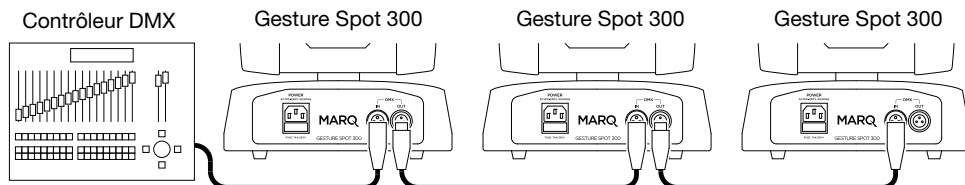

## Remplacement de gobo

### Pour remplacer un gobo :

1. Mettez le projecteur hors tension. Sur le dessus du projecteur, appuyez sur la porte du compartiment de gobo et faites-le glisser vers le bas pour le retirer.
2. Dans le compartiment, faites tourner la roue de gobo pour trouver celui que vous souhaitez remplacer.
3. Tirez doucement le gobo et le porte-gobo afin de le séparer de la roue de gobo, puis tirez vers le haut pour le retirer de la fente.
4. Retirez le gobo du porte-gobo en enlevant soigneusement l'anneau de rétention (il peut être nécessaire de casser les points de colle blanche), et réinsérez le nouveau gobo. Assurez-vous que l'anneau de rétention s'enclenche bien dans la rainure afin que le gobo soit correctement fixé dans le porte-gobo.
5. Réinsérez soigneusement le porte-gobo dans la fente et poussez-le dans la roue pour le verrouiller en place.
6. **Facultatif** : Pour remplacer d'autres gobos, répétez les étapes 3 à 6.
7. Aligner la porte du compartiment de gobo avec l'ouverture (en alignant les parties plates et les parties arquées de la porte avec celle du compartiment) et faites-le glisser en place. Assurez-vous qu'il se verrouille solidement dans sa position initiale.

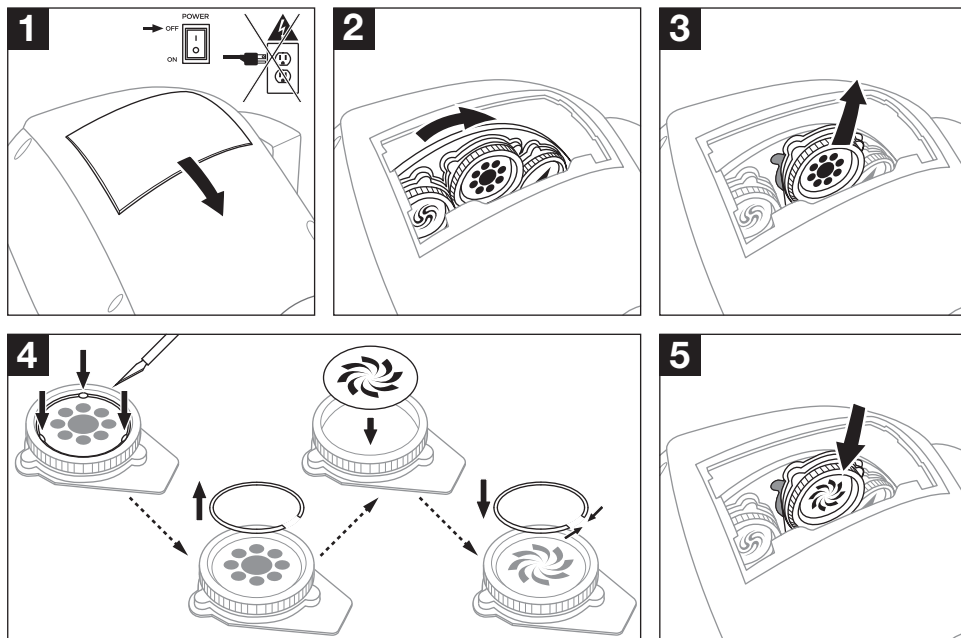

## Fonctionnement

### Options menu

Menu	Sous-menu	Paramètres/Valeurs	Description
<b>DMX Function</b> (Fonctions DMX)	DMX Address	001–512	Configuration de l'adresse DMX
	Channel Mode	13Ch	Fonctionnement à 13 canaux
		7Ch	Fonctionnement à 7 canaux
	No DMX Signal	Keep	Lorsqu'aucun signal DMX, ne rien faire
		Auto	Lorsqu'aucun signal DMX, passer en mode exécution
Clear		Lorsqu'aucun signal DMX, obscurcissement total	
	DMX Monitor		Afficher les valeurs reçues sur les canaux DMX
<b>Auto Movement</b> (Mouvement automatique)	Run Mode	Voir la description	DMX, son, aléatoire, 8 programmes de mouvement automatique
	Sound Active	On, Off	Mode sonosensible
	Sound Sense	000–100	Sensibilité sonosensible du microphone, faible (000) à élevée (255)
	Slave Mode	Slav 1–4	4 modes esclave
<b>Manual Test</b> (Essai manuel)	Pan	000–255	Angle panoramique, 0° (000) à 540° (255)
	Pan Fine	000–255	Contrôle précis du panoramique
	Tilt	000–255	Angle d'inclinaison, 0° (000) à 270° (255)
	Tilt Fine	000–255	Contrôle précis de l'inclinaison
	Pan/Tilt Time	000–255	Vitesse de panoramique/d'inclinaison, lent (000) à rapide (255)
	Dimmer	000–255	Gradateur, sombre (000) à lumineuse (255)
	Stop/Strobe	000–255	Obturbateur (veuillez consulter la section <a href="#">Fonctionnement à 13 canaux &gt; canal 7</a> )
	Color	000–255	Options couleur (veuillez consulter la section <a href="#">Fonctionnement à 13 canaux &gt; canal 8</a> )
	Gobo Change	000–255	Options gobo (veuillez consulter la section <a href="#">Fonctionnement à 13 canaux &gt; canal 9</a> )
	Gobo Rotation	000–255	Rotation de gobo, lent (000) à rapide (255)
	Prism Insertion	000–255	Prisme à 3 facettes
	Macro Function	000–255	Fonctions macro (veuillez consulter la section <a href="#">Fonctionnement à 13 canaux &gt; canal 12</a> )
	Ctrl Functions	000–255	Fonctions d'obscurcissement total et de réinitialisation (veuillez consulter la section <a href="#">Fonctionnement à 13 canaux &gt; canal 13</a> )
<b>Fixture Settings</b> (configuration du projecteur)	Pan Limit	540°, 360°, 180°	Sélectionner une plage d'angle de panoramique : 540°, 360° ou 180°
	Tilt Limit	270°, 180°, 90°	Sélectionner une plage d'angle d'inclinaison : 270°, 180° ou 90°
	Invert Pan	On, Off	Mouvement de panoramique inversé
	Invert Tilt	On, Off	Mouvement d'inclinaison inversé
	Swap Pan-Tilt	On, Off	Inverse le panoramique et l'inclinaison
	Pan-Tilt Correction	On, Off	Corrige le panoramique et l'inclinaison
	Load Default All	OK, Cancel	Réinitialise tous les réglages de panoramique et d'inclinaison à leurs valeurs par défaut

## Options menu (suite)

<b>Display Settings</b> (réglages de l'affichage)	Inverse	▶	Inverse l'affichage du panneau de contrôle
	Auto-Off	On, Off	Éteint automatiquement l'écran lorsque l'appareil n'est pas utilisé
<b>Fixture Information</b> (informations sur l'appareil)	Firmware		Version du progiciel
	Total Use Hours		Nombre d'heures d'utilisation depuis la sortie d'usine ( <b>HHHH:MM</b> )
	Current Use Hours		Nombre d'heures d'utilisation depuis la dernière mise à zéro du compteur ( <b>HHHH:MM</b> )
<b>Offset Calibration</b> (étalonnage du décalage)	Pan Calibration	-128 – +127	Décalage pour la valeur de panoramique
	Tilt Calibration	-128 – +127	Décalage pour la valeur d'inclinaison
	Color Calibration	-128 – +127	Décalage pour la valeur de couleur
	Gobo Calibration	-128 – +127	Décalage pour la valeur de gobo
	Gobo Rot. Calibration	-128 – +127	Décalage pour la valeur de rotation de gobo
	Prism Insertion	-128 – +127	Décalage pour la valeur du prisme
<b>Reset All</b> (réinitialisation de tous les réglages)		OK, Cancel	Réinitialise tous les réglages à leurs valeurs par défaut

## Fonctions DMX

Vous pouvez commander le Gesture Spot 300 en le raccordant à un contrôleur DMX. Reportez-vous aux tableaux ci-dessous pour connaître les fonctions disponibles.

## Fonctionnement à 13 canaux

Canal	Fonction	Valeur	Description
1	Panoramique	000–255	Angle de panoramique, 0° ( <b>000</b> ) à 540° ( <b>255</b> )
2	Panoramique précis	000–255	Contrôle précis du panoramique
3	Inclinaison	000–255	Angle d'inclinaison, 0° ( <b>000</b> ) à 270° ( <b>255</b> )
4	Inclinaison précise	000–255	Contrôle précis de l'inclinaison
5	Vitesse de panoramique/de l'inclinaison	000–255	Vitesse de panoramique/d'inclinaison, lent ( <b>000</b> ) à rapide ( <b>255</b> )
6	Gradateur	000–255	Gradateur, sombre ( <b>000</b> ) à lumineuse ( <b>255</b> )
7	Obturateur	000–003	Fermé
		004–007	Ouvert
		008–076	Effet stroboscopique, lent ( <b>008</b> ) à rapide ( <b>076</b> )
		077–145	Pulsations, lent ( <b>077</b> ) à rapide ( <b>145</b> )
		146–215	Effet stroboscopique aléatoire, lent ( <b>146</b> ) à rapide ( <b>215</b> )
		216–255	Ouvert

## Fonctionnement à 13 canaux (suite)

Canal	Fonction	Valeur	Description
8	Roue de couleur	000-006	Blanc
		007-013	Rouge
		014-020	Orange
		021-027	Vert
		028-034	Bleu clair
		035-041	Violet
		042-048	Jaune
		049-055	Bleu
		056-063	Rose
		064-127	Indexation de couleur
		128-189	Sens horaire, rapide ( <b>128</b> ) à lent ( <b>189</b> )
		190-193	Arrêt
194-255	Sens antihoraire, rapide ( <b>194</b> ) à lent ( <b>255</b> )		
9	Roue de gobo  Veuillez consulter la section <a href="#">Appendice &gt; Spécifications techniques &gt; Gobos</a> pour voir les motifs des gobos	000-007	Ouvert/blanc
		008-015	Gobo 1
		016-023	Gobo 2
		024-031	Gobo 3
		032-039	Gobo 4
		040-047	Gobo 5
		048-055	Gobo 6
		056-063	Gobo 7
		064-071	Faisceau ouvert avec vibration, lent ( <b>064</b> ) à rapide ( <b>071</b> )
		072-079	Gobo 1 avec vibration, lent ( <b>072</b> ) à rapide ( <b>079</b> )
		080-087	Gobo 2 avec vibration, lent ( <b>080</b> ) à rapide ( <b>087</b> )
		088-095	Gobo 3 avec vibration, lent ( <b>088</b> ) à rapide ( <b>095</b> )
		096-103	Gobo 4 avec vibration, lent ( <b>096</b> ) à rapide ( <b>103</b> )
		104-111	Gobo 5 avec vibration, lent ( <b>104</b> ) à rapide ( <b>111</b> )
		112-119	Gobo 6 avec vibration, lent ( <b>112</b> ) à rapide ( <b>119</b> )
		120-127	Gobo 7 avec vibration, lent ( <b>120</b> ) à rapide ( <b>127</b> )
		128-189	Changement de gobo, sens antihoraire, lent ( <b>128</b> ) à rapide ( <b>189</b> )
		190-193	Arrêtez à la position actuelle
		194-255	Changement de gobo, sens horaire, lent ( <b>194</b> ) à rapide ( <b>255</b> )
		10	Rotation de gobo
128-189	Défilement de gobo, sens antihoraire, rapide ( <b>128</b> ) à lent ( <b>189</b> )		
190-193	Arrêtez à la position actuelle		
194-255	Défilement de gobo, sens horaire, lent ( <b>194</b> ) à rapide ( <b>255</b> )		
11	Prisme	000-127	Aucune fonction
		128-255	Effet de prisme

## Fonctionnement à 13 canaux (suite)

Canal	Fonction	Valeur	Description
12	Fonctions macro	000-007	Aucune fonction
		008-023	Mouvement automatique 1
		024-039	Mouvement automatique 2
		040-055	Mouvement automatique 3
		056-071	Mouvement automatique 4
		072-087	Mouvement automatique 5
		088-103	Mouvement automatique 6
		104-119	Mouvement automatique 7
		120-135	Mouvement automatique 8
		136-151	Mouvement sonosensible 1
		152-167	Mouvement sonosensible 2
		168-183	Mouvement sonosensible 3
		184-199	Mouvement sonosensible 4
		200-215	Mouvement sonosensible 5
		216-231	Mouvement sonosensible 6
		232-247	Mouvement sonosensible 7
248-255	Mouvement sonosensible 8		
13	Fonctions de commande	000-049	Aucune fonction
	Toutes les fonctions sont exécutées après 2 secondes.	050-059	Obscurcissement total durant le changement de panoramique/ l'inclinaison ou de couleur/gobo
		060-069	Désactivation de l'obscurcissement total durant le changement de panoramique/ l'inclinaison ou de couleur/gobo
		070-079	Obscurcissement total durant le panoramique/ l'inclinaison
		080-089	Désactivation de l'obscurcissement total durant le panoramique/ l'inclinaison
		090-099	Obscurcissement total durant le changement de couleur
		100-109	Désactivation de l'obscurcissement total durant le changement de couleur
		110-119	Obscurcissement total durant le changement de gobo
		120-129	Désactivation de l'obscurcissement total durant le changement de gobo
		130-139	Aucune fonction
		140-149	Réinitialisation du panoramique/ l'inclinaison
		150-169	Réinitialisation de la couleur/du gobo/de la mise au point/du prisme
		170-199	Aucune fonction
		200-209	Réinitialisation de tous les réglages
		210-255	Aucune fonction

## Fonctionnement à 7 canaux

Canal	Fonction	Valeur	Description
1	Panoramique	000-255	Angle de panoramique, 0° (000) à 540° (255)
2	Inclinaison	000-255	Angle d'inclinaison, 0° (000) à 270° (255)
3	Obturateur	000-003	Fermé
		004-007	Ouvert
		008-076	Effet stroboscopique, lent (008) à rapide (076)
		077-145	Pulsations, lent (077) à rapide (145)
		146-215	Effet stroboscopique aléatoire, lent (146) à rapide (215)
4	Roue de couleur	216-255	Ouvert
		000-006	Blanc
		007-013	Rouge
		014-020	Orange
		021-027	Vert
		028-034	Bleu clair
		035-041	Violet
		042-048	Jaune
		049-055	Bleu
		056-063	Rose
		064-127	Indexation de couleur
		128-189	Sens horaire, rapide (128) à lent (189)
		190-193	Arrêt
194-255	Sens antihoraire, rapide (194) à lent (255)		
5	Roue de gobo  Veuillez consulter la section <a href="#">Appendice &gt; Spécifications techniques &gt; Gobos</a> pour voir les motifs des gobos	000-007	Ouvert/blanc
		008-015	Gobo 1
		016-023	Gobo 2
		024-031	Gobo 3
		032-039	Gobo 4
		040-047	Gobo 5
		048-055	Gobo 6
		056-063	Gobo 7
		064-071	Faisceau ouvert avec vibration, lent (064) à rapide (071)
		072-079	Gobo 1 avec vibration, lent (072) à rapide (079)
		080-087	Gobo 2 avec vibration, lent (080) à rapide (087)
		088-095	Gobo 3 avec vibration, lent (088) à rapide (095)
		096-103	Gobo 4 avec vibration, lent (096) à rapide (103)
		104-111	Gobo 5 avec vibration, lent (104) à rapide (111)
		112-119	Gobo 6 avec vibration, lent (112) à rapide (119)
		120-127	Gobo 7 avec vibration, lent (120) à rapide (127)
		128-189	Changement de gobo, sens antihoraire, lent (128) à rapide (189)
		190-193	Arrêtez à la position actuelle
		194-255	Changement de gobo, sens horaire, lent (194) à rapide (255)
		6	Rotation de gobo
128-189	Défilement de gobo, sens antihoraire, rapide (128) à lent (189)		
190-193	Arrêtez à la position actuelle		
194-255	Défilement de gobo, sens horaire, lent (194) à rapide (255)		
7	Mise au point	000-127	Sin función
		128-255	Efecto de prisma



## Guida per l'uso (Italiano)

### Introduzione

#### Contenuti della confezione

Gesture Spot 300	Staffa di sospensione
Cavo di alimentazione	Guida per l'uso
Cavo di DMX	Manuale di sicurezza e garanzia

### Assistenza

Per le ultime informazioni in merito a questo prodotto (documentazione, specifiche tecniche, requisiti di sistema, informazioni sulla compatibilità, ecc.) e per effettuare la registrazione, recarsi alla pagina [marqlighting.com](http://marqlighting.com).

Per ulteriore assistenza sul prodotto, recarsi alla pagina [marqlighting.com/support](http://marqlighting.com/support).

### Indicazioni di sicurezza

**Importante:** oltre alle note qui di seguito, fare riferimento al manuale di sicurezza e garanzia per ulteriori informazioni di sicurezza.

- Trasportare il prodotto unicamente servendosi da una staffa di montaggio o della apposita maniglia / delle apposite maniglie.
- Utilizzare il prodotto **unicamente da interni** (IP20). Per evitare il rischio di incendio o scossa elettrica, non esporre il prodotto alla pioggia o all'umidità.
- **Non** utilizzare il prodotto per impianti permanenti.
- Collegare il prodotto unicamente a circuiti messi a terra e protetti.
- Scolgarlo sempre dall'alimentazione elettrica **prima** di pulirlo o di sostituire il fusibile. Sostituire il fusibile con un altro dello stesso tipo e della stessa tensione nominale.
- Prima di collegare il prodotto a una fonte di alimentazione, assicurarsi che il cavo di alimentazione non sia schiacciato o danneggiato.
- Assicurarsi che la tensione della presa elettrica rientri nell'intervallo indicato sul prodotto (sull'alloggiamento o su un adesivo).
- **Mai** collegare questo prodotto a uno smorzatore o a un reostato.
- **Mai** scollegare il prodotto dal cavo di alimentazione tirando o strattinando il cavo stesso.
- Se si monta il prodotto sospeso, servirsi di un cavo di sicurezza.
- Assicurarsi sempre che il prodotto sia utilizzato in una sede con adeguata ventilazione con almeno 50 cm di spazio dalle superfici adiacenti. Assicurarsi che nessuna delle aperture di ventilazione del prodotto sia ostruita.
- **Non** utilizzare il prodotto a temperature ambiente superiori a 40°C/104°F.
- **Non** avvicinare materiali infiammabili al prodotto durante l'uso.
- **Non** guardare la fonte luminosa quando il prodotto è acceso.
- **Non** toccare il prodotto quando è acceso o subito dopo lo spegnimento. Il prodotto e il suo alloggiamento possono raggiungere temperature elevate.
- Se si verificano gravi problemi durante l'uso del prodotto, interromperne l'uso **immediatamente**.
- **Non** aprire l'alloggiamento del prodotto. Contiene parti non riparabili dall'utente e tale apertura annullerebbe la garanzia.
- Se la lente, lo schermo della lente o lo schermo a ultravioletti si incrina, si graffia o subisce altri danni, interromperne l'uso immediatamente. Contattare l'assistenza tecnica di Marq per informazioni in materia di assistenza tecnica e riparazioni.

## Caratteristiche

### Pannello posteriore

- Ingresso di alimentazione:** servirsi di un cavo standard di alimentazione (in dotazione) per collegare questo ingresso a una presa di alimentazione.
- Fusibile:** questo scomparto contiene il fusibile. **Prima** della pulizia o prima di sostituire il fusibile, **scollegare il Gesture Spot 300 dalla fonte di alimentazione**. Servirsi di un cacciavite o di un altro attrezzo per rimuovere lo scomparto (**non** limitarsi a tirare la linguetta). Sostituire il fusibile unicamente con un fusibile nuovo avente la stessa tensione nominale (**250 V, 4 A**).
- Ingresso DMX:** servirsi di un cavo standard DMX a 3 poli per collegare questo ingresso (**A**) al controller DMX o (**B**) a un altro dispositivo che farà passare dati DMX da quello a questo. Il Gesture Spot 300 riceve dati DMX tramite questo collegamento. Si veda [Configurazione > Collegamento > DMX](#) per maggiori informazioni sul collegamento di più dispositivi.
- Uscita DMX:** servirsi di un cavo DMX standard a 3 poli per collegare questa uscita a un ulteriore accessorio. Il Gesture Spot 300 invia i suoi dati a un altro dispositivo tramite questo collegamento. Si veda [Configurazione > Collegamento > DMX](#) per maggiori informazioni sul collegamento di più dispositivi.

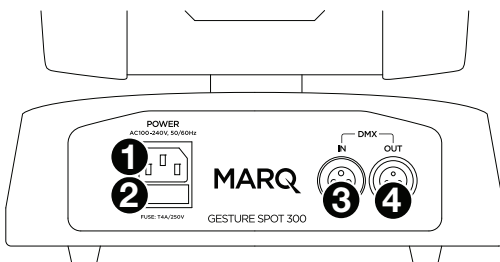

### Pannello anteriore

- Display:** il display mostra messaggi e valori a indicare lo stato corrente della lampada.
- Menu:** premere questo tasto per accedere al menu del Gesture Spot 300.
- Up (su):** premere questo tasto per selezionare l'opzione del menu subito superiore o per aumentare il valore di 1.
- Down (giù):** premere questo tasto per selezionare l'opzione del menu subito inferiore o per diminuire il valore di 1.
- Enter (invio):** premere questo tasto per confermare la scelta o il valore corrente.
- DMX:** questa spia si illumina quando il Gesture Spot 300 riceve dati DMX correttamente tramite il suo **ingresso DMX**.
- Errore:** questa spia si accende quando il Gesture Spot 300 riceve un comando DMX non valido.

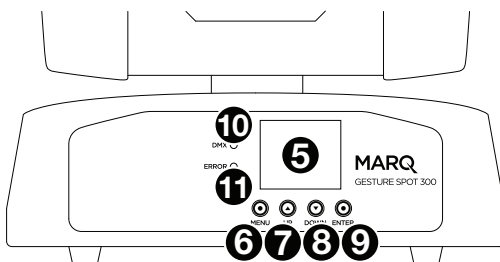

## Configurazione

**Nota bene:** elementi non elencati sotto **Introduzione > Contenuti della confezione** sono venduti separatamente.

## Informazioni sull'alimentazione

Prima di collegare la lampada a una fonte di alimentazione, assicurarsi che il cavo di alimentazione non sia schiacciato o danneggiato. Assicurarsi inoltre che la tensione della presa elettrica rientri nell'intervallo indicato sul prodotto (sull'alloggiamento o su un adesivo).

**Prima della pulizia o prima di sostituire il fusibile, scollegare il Gesture Spot 300 dalla fonte di alimentazione.** Servirsi di un cacciavite o di un altro attrezzo per rimuovere lo scomparto (**non** limitarsi a tirare la linguetta). Sostituire il fusibile unicamente con un fusibile nuovo avente la stessa tensione nominale (**250 V, 4 A**).

## Installazione/montaggio

### A terra

Collocare la lampada su una superficie uniforme e stabile. Assicurarsi che tutti i cavi siano ben fissati e collocati in modo che nessuno possa inciamparvi.

### Sospesa

**Facoltativo:** Procedere come segue per utilizzare la staffa di sospensione (in dotazione) per il montaggio della lampada a una trave.

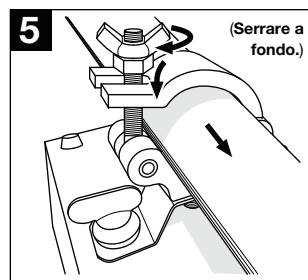
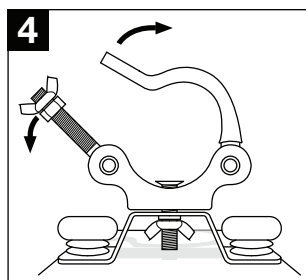
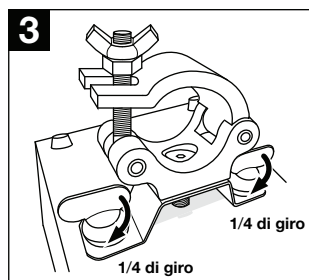
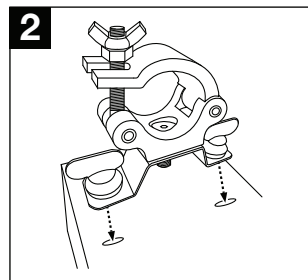
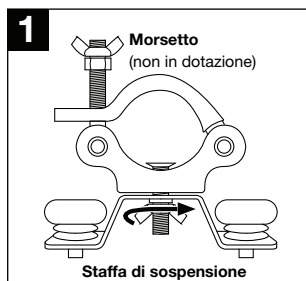

Procedere come segue per servirsi di un cavo di sicurezza (non in dotazione) per fissare in maniera sicura la luce a una trave. Raccomandiamo di utilizzare un cavo di sicurezza di minimo **5 mm** di diametro e una capacità di carico di almeno **67 kg (149 lb)**.

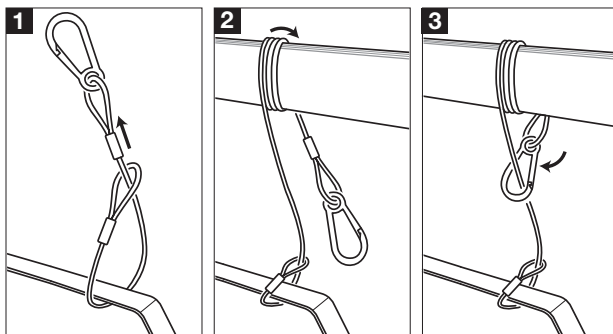

## Collegamento

Quando si utilizzano più lampade Gesture Spot 300, è possibile collegarle (“collegamento a margherita”) in modo che ciascuna di esse invii dati DMX a quella successiva. Questo aiuta a evitare disordine nel cablaggio e a risparmiare tempo nell’installazione.

## DMX

Servirsi di un cavo DMX standard per collegare l’uscita DMX di una lampada all’ingresso DMX di un’altra. Il controller DMX collegato invierà i dati alle lampade in sequenza. Tutte le lampade presenti nella catena riceveranno tutti i dati DMX.

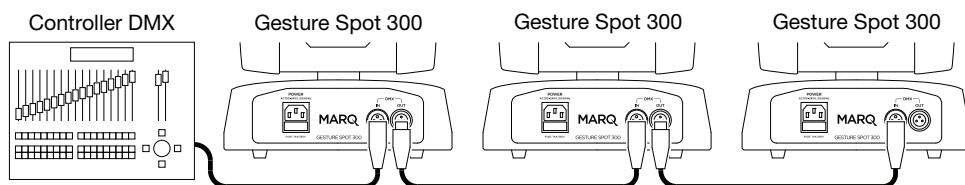

## Sostituzione del gobo

### Per sostituire un gobo:

1. Spegner la lampada. Sulla parte superiore della lampada, premere lo sportello verso il basso e farlo scorrere via.
2. Nello scomparto, girare la rotella del gobo per trovare quello che si desidera sostituire.
3. Tirare via con delicatezza il gobo e il rispettivo supporto dalla rotella in modo che si “sganci” dalla rotella stessa, quindi tirare verso l’alto per rimuoverlo dalla slot.
4. Staccare il gobo dal supporto rimuovendo con cura l’anello di ritenzione (per farlo può essere necessario rompere i punti di colla bianchi) e sostituire il gobo desiderato. Assicurarsi che l’anello di ritenzione si blocchi nella scanalatura affinché il gobo sia ben fissato nel supporto.
5. Inserire nuovamente il supporto del gobo nella apposita slot e premerlo nella rotella per “bloccarlo” in posizione.
6. **Opzione:** per sostituire più gobo, ripetere i passaggi 3-6.
7. Allineare lo sportello dello scomparto dei gobo con l’apertura (facendo coincidere i lati piatti e arcuati dello sportello con i rispettivi bordi), quindi farlo nuovamente scorrere in posizione. Assicurarsi che si “blocchi” adeguatamente nella sua posizione originale.

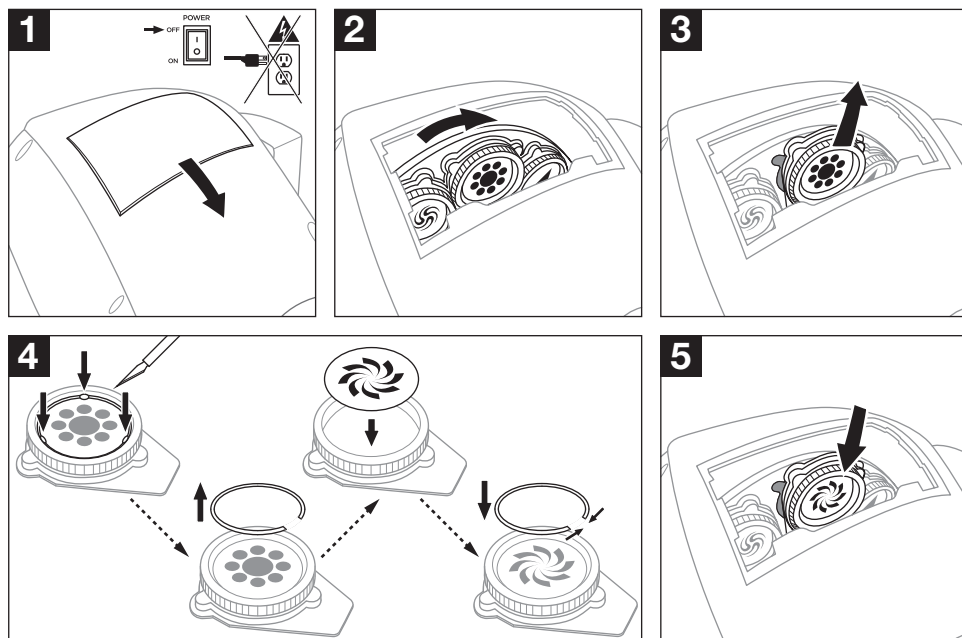

## Operazione

### Opzioni menu

Menu	Sottomenu	Impostazioni/valori	Descrizione
<b>DMX Function</b> (Funzione DMX)	DMX Address	001–512	Impostazione indirizzo DMX
	Channel Mode	13Ch	Funzionamento a 13 canali
		7Ch	Funzionamento a 7 canali
	No DMX Signal	Keep	In assenza di segnale DMX, non fare nulla (hold)
		Auto	In assenza di segnale DMX, entrare in modalità Run
Clear		In assenza di segnale DMX, vai a nero	
DMX Monitor		Visualizza valori ricevuti sui canali DMX	
<b>Auto Movement</b> (Movimento automatic)	Run Mode	Si veda la descrizione	DMX, Audio, Casuale, 8 programmi di movimento automatico
	Sound Active	On, Off	Attivazione sonora
	Sound Sense	000–100	Sensibilità del microfono con attivazione sonora, da bassa ( <b>000</b> ) ad alta ( <b>255</b> )
	Slave Mode	Slav 1–4	4 modalità slave
<b>Manual Test</b> (Test manual)	Pan	000–255	Angolazione di panning, da 0° ( <b>000</b> ) a 540° ( <b>255</b> )
	Pan Fine	000–255	Controllo fine del panning
	Tilt	000–255	Angolo di inclinazione, da 0° ( <b>000</b> ) a 270° ( <b>255</b> )
	Tilt Fine	000–255	Controllo fine dell'inclinazione
	Pan/Tilt Time	000–255	Velocità di panning/inclinazione, da rapido ( <b>000</b> ) a lento ( <b>255</b> )
	Dimmer	000–255	Smorzatore, da scuro ( <b>000</b> ) a luminoso ( <b>255</b> )
	Stop/Strobe	000–255	Otturatore (si veda <a href="#">Operazione a 13 canali &gt; Canale 7</a> )
	Color	000–255	Opzioni colore (si veda <a href="#">Operazione a 13 canali &gt; Canale 8</a> )
	Gobo Change	000–255	Opzioni gobo (si veda <a href="#">Operazione a 13 canali &gt; Canale 9</a> )
	Gobo Rotation	000–255	Rotazione del gobo, da lenta ( <b>000</b> ) a rapida ( <b>255</b> )
	Prism Insertion	000–255	Prisma a 3 facce
	Macro Function	000–255	Funzioni macro (si veda <a href="#">Operazione a 13 canali &gt; Canale 12</a> )
	Ctrl Functions	000–255	Funzioni blackout e reset (si veda <a href="#">Operazione a 13 canali &gt; Canale 13</a> )
<b>Fixture Settings</b> (Impostazioni della lampada)	Pan Limit	540°, 360°, 180°	Selezionare l'intervallo di angolazione di panning: 540°, 360° o 180°
	Tilt Limit	270°, 180°, 90°	Selezionare l'intervallo di angolazione di inclinazione: 270°, 180° o 90°
	Invert Pan	On, Off	Inverti direzione pan
	Invert Tilt	On, Off	Inverti direzione inclinazione
	Swap Pan-Tilt	On, Off	Attiva panning e inclinazione
	Pan-Tilt Correction	On, Off	Correggi panning e inclinazione
	Load Default All	OK, Cancel	Ripristina impostazioni predefinite di panning e inclinazione

## Opzioni menu (continua)

<b>Display Settings</b> (Impostazioni del display)	Inverse	▶	Inverti display del pannello di controllo
	Auto-Off	On, Off	Spegni automaticamente il display quando non è in uso
<b>Fixture Information</b> (Informazioni sulla lampada)	Firmware		Versione del firmware installata attualmente
	Total Use Hours		Tempo totale di funzionamento <b>(OOOO:MM)</b>
	Current Use Hours		Tempo di funzionamento, utilizzo attuale <b>(OOOO:MM)</b>
<b>Offset Calibration</b> (Calibrazione offset [sfasamento])	Pan Calibration	-128 – +127	Offset valore di panning
	Tilt Calibration	-128 – +127	Offset valore di inclinazione
	Color Calibration	-128 – +127	Offset valore di colore
	Gobo Calibration	-128 – +127	Offset valore gobo
	Gobo Rot. Calibration	-128 – +127	Offset valore messa a fuoco motorizzata
	Prism Insertion	-128 – +127	Valore di sfasamento della rotazione del gobo
<b>Reset All</b> (azzerà tutto)		OK, Cancel	Ripristina tutti i valori predefiniti

## Funzioni DMX

Si può controllare il Gesture Spot 300 collegandolo a un controller DMX. Si vedano qui di seguito gli schemi relativi alle funzioni disponibili.

## Operazione a 13 canali

Canale	Funzione	Valore	Descrizione
1	Pan	000–255	Angolazione di panning, da 0° <b>(000)</b> a 540° <b>(255)</b>
2	Panning fine	000–255	Controllo fine del panning
3	Inclinazione	000–255	Angolo di inclinazione, da 0° <b>(000)</b> a 270° <b>(255)</b>
4	Inclinazione fine	000–255	Controllo fine dell'inclinazione
5	Velocità panning/inclinazione	000–255	Velocità di panning/inclinazione, da rapido <b>(000)</b> a lento <b>(255)</b>
6	Smorzatore	000–255	Smorzatore, da scuro <b>(000)</b> a luminoso <b>(255)</b>
7	Otturatore	000–003	Chiuso
		004–007	Apri
		008–076	Strobo, da lento <b>(008)</b> a rapido <b>(076)</b>
		077–145	Impulso, da lento <b>(077)</b> a rapido <b>(145)</b>
		146–215	Strobo casuale, da lento <b>(146)</b> a rapido <b>(215)</b>
		216–255	Apri

## Operazione a 13 canali (continua)

Canale	Funzione	Valore	Descrizione
8	Rotella colori	000-006	Descrizione
		007-013	Bianco
		014-020	Rosso
		021-027	Arancione
		028-034	Verde
		035-041	Azzurro
		042-048	Viola
		049-055	Giallo
		056-063	Blu
		064-127	Rosa
		128-189	Indicizzazione colori
		190-193	Senso orario, da rapido (128) a lento (189)
194-255	Stop		
9	Rotella gobo  Si veda <a href="#">Appendice &gt; Specifiche tecniche &gt; Gobo</a> per visualizzare i pattern dei gobo.	000-007	Aperto/bianco
		008-015	Gobo 1
		016-023	Gobo 2
		024-031	Gobo 3
		032-039	Gobo 4
		040-047	Gobo 5
		048-055	Gobo 6
		056-063	Gobo 7
		064-071	Vibrazione punto aperto, da lento (064) a rapido (071)
		072-079	Vibrazione gobo 1, da lento (072) a rapido (079)
		080-087	Vibrazione gobo 2, da lento (080) a rapido (087)
		088-095	Vibrazione gobo 3, da lento (088) a rapido (095)
		096-103	Vibrazione gobo 4, da lento (096) a rapido (103)
		104-111	Vibrazione gobo 5, da lento (104) a rapido (111)
		112-119	Vibrazione gobo 6, da lento (112) a rapido (119)
		120-127	Vibrazione gobo 7, da lento (120) a rapido (127)
		128-189	Modifica in senso antiorario del gobo, da rapido (128) a lento (189)
		190-193	Arresto nella posizione corrente
		194-255	Modifica in senso orario del gobo, da lento (194) a rapido (255)
		10	Rotazione del gobo
128-189	Scorrimento in senso antiorario del gobo, da rapido (128) a lento (189)		
190-193	Arresto nella posizione corrente		
194-255	Scorrimento in senso orario del gobo, da lento (194) a rapido (255)		
11	Prisma	000-127	Nessuna funzione
		128-255	Effetto prisma



## Operazione a 13 canali (continua)

Canale	Funzione	Valore	Descrizione
12	Funzioni macro	000-007	Nessuna funzione
		008-023	Movimento automatico 1
		024-039	Movimento automatico 2
		040-055	Movimento automatico 3
		056-071	Movimento automatico 4
		072-087	Movimento automatico 5
		088-103	Movimento automatico 6
		104-119	Movimento automatico 7
		120-135	Movimento automatico 8
		136-151	Movimento Sound-Active 1
		152-167	Movimento Sound-Active 2
		168-183	Movimento Sound-Active 3
		184-199	Movimento Sound-Active 4
		200-215	Movimento Sound-Active 5
		216-231	Movimento Sound-Active 6
232-247	Movimento Sound-Active 7		
248-255	Movimento Sound-Active 8		
13	Funzioni di controllo  Tutte le funzioni vengono eseguite dopo 2 secondi.	000-049	Nessuna funzione
		050-059	Blackout durante il panning/l'inclinazione o durante il cambiamento di colore/gobo
		060-069	Disattiva blackout durante il panning/l'inclinazione o durante il cambiamento di colore/gobo
		070-079	Blackout durante il panning/l'inclinazione
		080-089	Disattiva blackout durante il panning/l'inclinazione
		090-099	Blackout durante il cambiamento di colore
		100-109	Disattiva blackout durante il cambiamento di colore
		110-119	Blackout durante il cambiamento di gobo
		120-129	Disattiva blackout durante il cambiamento di gobo
		130-139	Nessuna funzione
		140-149	Reset panning/inclinazione
		150-169	Reset colore/gobo/messa a fuoco/prisma
		170-199	Nessuna funzione
		200-209	Reset all (azzerà tutto)
		210-255	Nessuna funzione

## Operazione a 7 canali

Canale	Funzione	Valore	Descrizione
1	Pan	000-255	Angolazione di panning, da 0° (000) a 540° (255)
2	Inclinazione	000-255	Angolo di inclinazione, da 0° (000) a 270° (255)
3	Otturatore	000-003	Chiuso
		004-007	Apri
		008-076	Strobo, da lento (008) a rapido (076)
		077-145	Impulso, da lento (077) a rapido (145)
		146-215	Strobo casuale, da lento (146) a rapido (215)
		216-255	Apri
4	Rotella colori	000-006	Bianco
		007-013	Rosso
		014-020	Arancione
		021-027	Verde
		028-034	Azzurro
		035-041	Viola
		042-048	Giallo
		049-055	Blu
		056-063	Rosa
		064-127	Indicizzazione colori
		128-189	Senso orario, da rapido (128) a lento (189)
		190-193	Stop
		194-255	Senso antiorario, da lento (194) a rapido (255)
5	Rotella gobo  Si veda <a href="#">Appendice &gt; Specifiche tecniche &gt; Gobo</a> per visualizzare i pattern dei gobo.	000-007	Aperto/bianco
		008-015	Gobo 1
		016-023	Gobo 2
		024-031	Gobo 3
		032-039	Gobo 4
		040-047	Gobo 5
		048-055	Gobo 6
		056-063	Gobo 7
		064-071	Vibrazione punto aperto, da lento (064) a rapido (071)
		072-079	Vibrazione gobo 1, da lento (072) a rapido (079)
		080-087	Vibrazione gobo 2, da lento (080) a rapido (087)
		088-095	Vibrazione gobo 3, da lento (088) a rapido (095)
		096-103	Vibrazione gobo 4, da lento (096) a rapido (103)
		104-111	Vibrazione gobo 5, da lento (104) a rapido (111)
		112-119	Vibrazione gobo 6, da lento (112) a rapido (119)
		120-127	Vibrazione gobo 7, da lento (120) a rapido (127)
		128-189	Modifica in senso antiorario del gobo, da rapido (128) a lento (189)
		190-193	Arresto nella posizione corrente
		194-255	Modifica in senso orario del gobo, da lento (194) a rapido (255)
		6	Rotazione del gobo
128-189	Scorrimento in senso antiorario del gobo, da rapido (128) a lento (189)		
190-193	Arresto nella posizione corrente		
194-255	Scorrimento in senso orario del gobo, da lento (194) a rapido (255)		
7	Prisma	000-127	Nessuna funzione
		128-255	Effetto prisma

# Benutzerhandbuch (Deutsch)

## Einführung

### Lieferumfang

Gesture Spot 300	Montagehalterung
Netzkabel	Benutzerhandbuch
DMX-Kabel	Sicherheits- und Garantiehandbuch

### Kundendienst

Für die neuesten Informationen zu diesem Produkt (Dokumentation, technische Daten, Systemanforderungen, Informationen zur Kompatibilität etc.) und zur Produktregistrierung besuchen Sie bitte: [marqlighting.com](http://marqlighting.com).

Für zusätzlichen Produkt-Support besuchen Sie [marqlighting.com/support](http://marqlighting.com/support).

### Sicherheitshinweise

**Wichtig:** Neben den unten stehenden Erläuterungen lesen Sie bitte zusätzlich das beiliegende Sicherheits- und Garantiehandbuch für weitere Sicherheitsinformationen aufmerksam durch.

- Tragen Sie dieses Produkt ausschließlich an eine Aufhänge-/Montagehalterung oder an den Griff(en).
- Verwenden Sie dieses Produkt **ausschließlich in Innenräumen** (IP20). Um die Gefahr von elektrischen Schlägen oder die Brandgefahr zu vermeiden, setzen Sie dieses Produkt niemals Regen oder Feuchtigkeit aus.
- Nutzen Sie dieses Produkt **nicht** als permanente Montagen.
- Schließen Sie dieses Gerät ausschließlich an geerdete und geschützte Stromkreise an.
- Trennen Sie es immer von der Stromquelle **bevor** Sie es reinigen oder die Sicherung ersetzen. Ersetzen Sie die Sicherung mit einer Sicherung vom gleichen Typ und Sicherungswert.
- Bevor Sie das Produkt an eine Stromquelle anschließen, stellen Sie sicher, dass das Stromkabel nicht gequetscht oder beschädigt ist.
- Stellen Sie sicher, dass die Spannung der Steckdose innerhalb des Werts liegt, der am Produkt angegeben ist (an seinem Gehäuse oder Aufkleber).
- **Verbinden Sie dieses Produkt niemals** mit einem Dimmer oder Rheostat.
- **Trennen Sie dieses Produkt niemals** vom Stromkabel, indem Sie am Kabel selbst ziehen oder zerren.
- Wenn Sie dieses Produkt überhängend montieren, verwenden Sie bitte ein Sicherheitskabel.
- Stellen Sie sicher, dass dieses Produkt an einem ausreichend belüfteten Ort verwendet wird und mindestens 50cm (20") Abstand von angrenzenden Flächen hat. Stellen Sie sicher, dass die Lüftungsschlitze des Produkts nicht verdeckt werden.
- Verwenden Sie dieses Produkt **nicht** bei Umgebungstemperaturen von mehr als 40°C/104°F.
- Lassen Sie **keine** brennbaren Materialien in die Nähe dieses Produkt kommen, wenn es in Gebrauch ist.
- Blicken Sie **nie** in die Lichtquelle, wenn das Produkt eingeschaltet ist.
- Berühren Sie dieses Produkt **nicht**, während es eingeschaltet ist oder kurz nachdem es ausgeschaltet wurde. Das Produkt und sein Gehäuse können hohe Temperaturen erreichen.
- Wenn ein ernsthaftes Problem bei der Verwendung des Produkts auftritt, stellen Sie den Gebrauch **sofort** ein.
- Öffnen Sie **niemals** das Gehäuse. Es enthält keine Teile, die vom Benutzer gewartet werden können und die Garantie erlischt.
- Wenn das Objektiv, die Streulichtblende oder der Ultraviolettsschirm rissig, zerkratzt oder anderweitig beschädigt sind, sollten Sie die Vorrichtung unverzüglich außer Betrieb nehmen. Wenden Sie sich an den technischen Support von Marq für Service- und Reparaturinformationen.

## Funktionen

### Rückseite

- Netzanschluss:** Verwenden Sie ein handelsübliches Stromkabel (im Lieferumfang enthalten), um den Eingang mit einer Steckdose zu verbinden.
- Sicherung:** Dieses Fach hält die Sicherung. **Trennen Sie Ihr Gesture Spot 300 von der Stromquelle, bevor Sie die Sicherung reinigen oder ersetzen.** Verwenden Sie einen Schraubenzieher oder ein anderes Werkzeug, um das Fach abzunehmen (ziehen Sie nicht nur an der Lasche). Ersetzen Sie die Sicherung nur durch eine neue Sicherung mit gleichem Sicherungswert (**250 V, 4 A**).

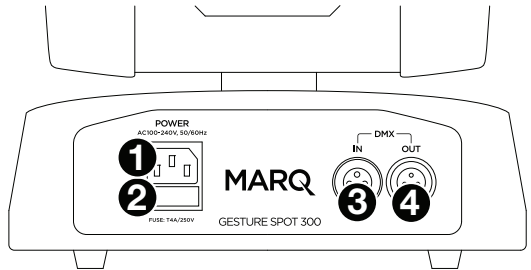

- DMX In:** Verwenden Sie ein standardmäßiges, 3-poliges DMX-Kabel, um diesen Eingang (A) mit Ihrem DMX-Controller (B) oder einer anderen Vorrichtung zu verbinden. Gesture Spot 300 empfängt DMX-Daten über diese Verbindung. Siehe [Setup > Linking > DMX](#) für nähere Informationen über das Verknüpfen von mehreren Vorrichtungen.
- DMX Out:** Verwenden Sie ein standardmäßiges, 3-poliges DMX-Kabel, um diesen Ausgang mit einer zusätzlichen Vorrichtung zu verbinden. Gesture Spot 300 sendet ihre Daten über diese Verbindung an eine weitere Vorrichtung. Siehe [Setup > Linking > DMX](#) für nähere Informationen über das Verknüpfen von mehreren Vorrichtungen.

### Vorderseite

- Display:** Diese Anzeige zeigt Meldungen und Werte, die den aktuellen Status der Vorrichtung angeben.
- Menü:** Drücken Sie diese Taste, um ins Menü des Gesture Spot 300 zu gelangen.
- Aufwärts:** Drücken Sie diese Taste, um die nächst höhere Menüoption auszuwählen oder um den Wert um 1 zu erhöhen.
- Abwärts:** Drücken Sie diese Taste, um die nächst niedrigere Menüoption auszuwählen oder um den Wert um 1 zu reduzieren.
- Enter:** Drücken Sie diese Taste, um Ihre aktuelle Auswahl oder den Wert zu bestätigen.

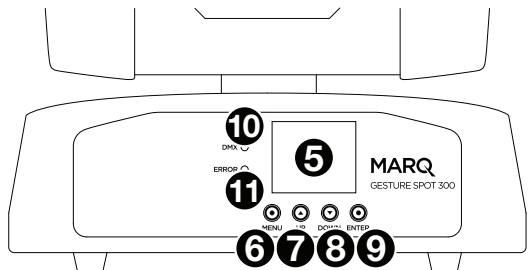

- DMX:** Dieses Licht beginnt zu leuchten, wenn Gesture Spot 300 ordnungsgemäß DMX-Daten über das **DMX In** empfängt.
- Fehler:** Dieses Licht beginnt zu leuchten, wenn Gesture Spot 300 einen ungültigen DMX-Befehl erhält.

## Setup

**Hinweis:** Teile, die nicht unter **Einführung > Lieferumfang** angegeben sind, sind separat erhältlich.

## Leistungsinformation

Bevor Sie das Produkt an eine Stromquelle anschließen, stellen Sie sicher, dass das Stromkabel nicht gequetscht oder beschädigt ist. Stellen Sie außerdem sicher, dass die Spannung der Steckdose innerhalb des Werts liegt, der am Produkt angegeben ist (an seinem Gehäuse oder Aufkleber).

**Trennen Sie Ihr Gesture Spot 300 von der Stromquelle, bevor** Sie die Sicherung reinigen oder ersetzen. Verwenden Sie einen Schraubenzieher oder ein anderes Werkzeug, um das Fach abzunehmen (ziehen Sie **nicht** nur an der Lasche). Ersetzen Sie die Sicherung nur durch eine neue Sicherung mit gleichem Sicherungswert (**250 V, 4 A**).

## Montage/Rigging

### Stehend

Legen Sie die Vorrichtung auf eine ebene, stabile Oberfläche. Sorgen Sie dafür, dass alle Kabel festsitzen und so angeordnet sind, dass sie keine Stolpergefahr darstellen.

### Hängend

**Optional:** Befolgen Sie diese Schritte, um die (inkludiert) Montagehalterung bei der Montage an einen Träger zu verwenden.

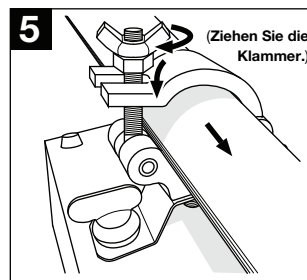
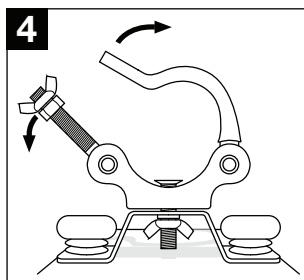
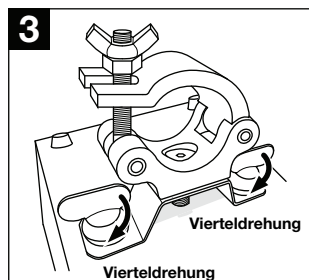
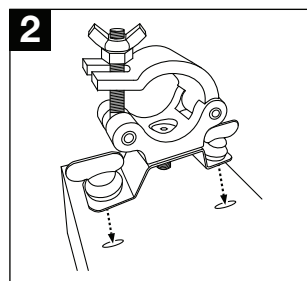
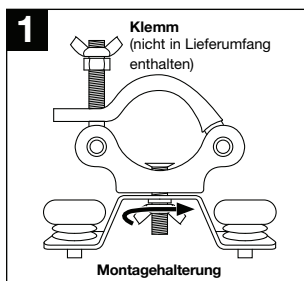

Befolgen Sie diese Schritte, um die Halterung mit einem Sicherheitskabel (nicht im Lieferumfang enthalten) sicher an einem Träger zu befestigen. Wir empfehlen, ein Sicherheitskabel mit einem Durchmesser von mindestens **5 mm** und einer Tragfähigkeit von mindestens **67 kg (149 lb.)** zu verwenden.

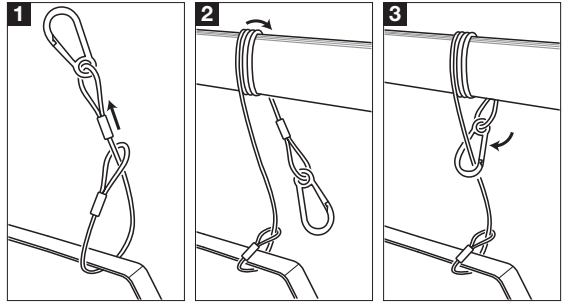

## Linking

Wenn Sie mehrere Gesture Spot 300 verwenden, können Sie diese verketteten („daisy-chain“), sodass jede Vorrichtung DMX-Daten an das nächste Gerät sendet. Auf diese Weise kann eine unordentliche Verkabelung verhindert und Zeit gespart werden.

## DMX

Verwenden Sie ein 3-poliges DMX-Kabel, um das **DMX Out** einer Vorrichtung mit dem **DMX In** einer anderen zu verbinden. Ihr angeschlossener DMX-Controller wird seine Daten hintereinander an die Vorrichtungen senden. Alle Vorrichtungen in dieser Kette werden alle DMX-Daten erhalten.

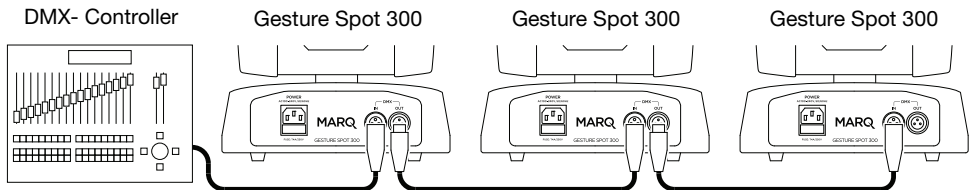

## Austauschen des Gobo

### So ersetzen Sie einen Gobo:

1. Schalten Sie das Gerät aus. Drücken Sie die Gobo-Klappe auf der Geräteoberseite herunter und nehmen Sie sie ab.
2. Im Inneren drehen Sie das Gobo-Rad, um das zu ersetzende Gobo zu finden.
3. Ziehen Sie das Gobo und seinen Halter aus dem Gobo-rad, so dass es sich vom Rad „löst“. Ziehen Sie es dann nach oben, um es aus dem Steckplatz zu entfernen.
4. Nehmen Sie den Gobo aus der Halterung, indem Sie ihn vorsichtig aus dem Haltering entfernen (dabei kann es erforderlich sein, die weißen Klebepunkte zu brechen) und den gewünschten Gobo ersetzen. Achten Sie darauf, dass der Haltering in der Nut einrastet, damit der Gobo sicher in der Halterung sitzt.
5. Setzen Sie den Gobo-Halter vorsichtig wieder in den Schlitz ein und schieben ihn dann in das Rad, um ihn in seiner Position zu „fixieren“.
6. **Optional:** Um weitere Gobos zu ersetzen, wiederholen Sie die Schritte 3-6.
7. Richten Sie die Gobo-Klappe auf die Öffnung aus (ordnen Sie die flachen und gewölbten Seiten der Klappe ihren entsprechenden Kanten zu) und schieben Sie die Klappe wieder ein. Achten Sie darauf, dass die Klappe sicher in der ursprünglichen Position „einrastet“.

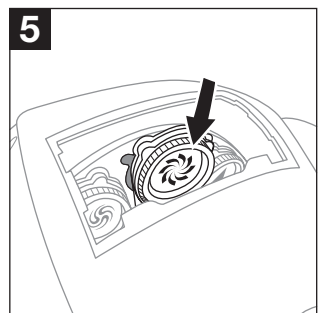
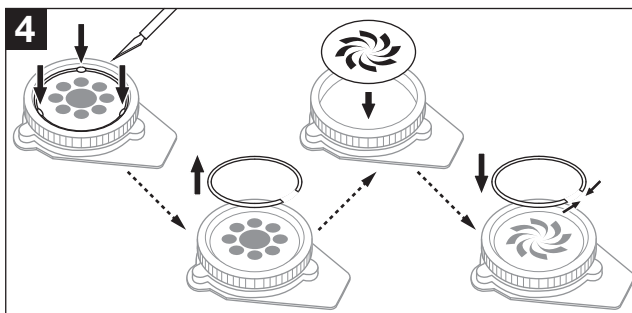
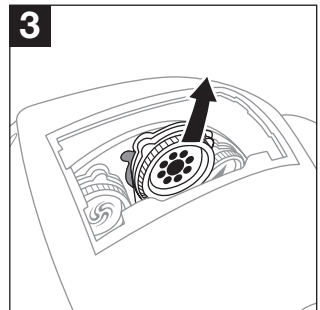
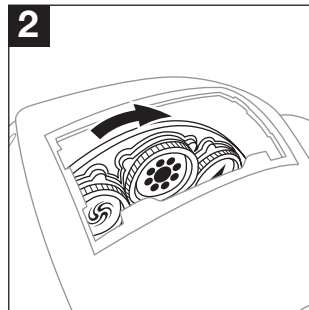
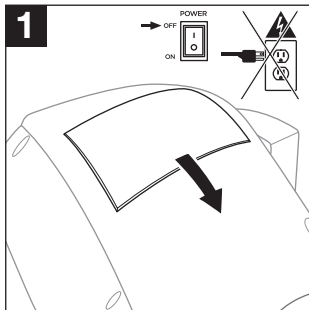

## Betrieb

### Menüoptionen

Menü	Untermenü	Einstellungen/Werte	Beschreibung
<b>DMX Functions</b> (DMX-Funktionen)	DMX Address	001–512	DMX-Adresseinstellung
	Channel Mode	13Ch	13-Kanalbetrieb
		7Ch	7-Kanalbetrieb
	No DMX Signal	Keep	Wenn kein DMX-Signal vorhanden ist, setzen Sie keine Aktion (halten)
		Auto	Wenn kein DMX-Signal vorhanden ist, wechseln Sie in den Run-Modus
		Clear	Wenn kein DMX-Signal vorhanden ist, verwenden Sie die Blackout-Funktion
	DMX Monitor		Auf den DMX-Kanälen empfangene Werte anzeigen
<b>Auto Movement</b> (Auto-Bewegung)	Run Mode	Siehe Beschreibung	DMX, Sound, Zufall, 8 Automatische Bewegungsprogramme
	Sound Active	On, Off	Sound-Aktivierung
	Sound Sense	000–100	Sound-Aktivierung für Mikrofonempfindlichkeit, niedrig (000) bis hoch (255)
	Slave Mode	Slav 1–4	4 Slave-Modi
<b>Manual Test</b> (Manueller Test)	Pan	000–255	Pan-Winkel, 0° (000) bis 540° (255)
	Pan Fine	000–255	Panning-Feinststeuerung
	Tilt	000–255	Neigungswinkel, 0° (000) bis 270° (255)
	Tilt Fine	000–255	Neigungs-Feinststeuerung
	Pan/Tilt Time	000–255	Geschwindigkeit Pan/Neigen, schnell (000) bis langsam (255)
	Dimmer	000–255	Dimmer, dunkel (000) bis hell (255)
	Stop/Strobe	000–255	Shutter (siehe <a href="#">13-Kanalbetrieb &gt; Kanal 7</a> )
	Color	000–255	Farboptionen (siehe <a href="#">13-Kanalbetrieb &gt; Kanal 8</a> )
	Gobo Change	000–255	Gobo-Optionen (siehe <a href="#">13-Kanalbetrieb &gt; Kanal 9</a> )
	Gobo Rotation	000–255	Gobo-Rotation, langsam (000) bis schnell (255)
	Prism Insertion	000–255	3-faches Prisma
	Macro Function	000–255	Makro-Funktionen (siehe <a href="#">13-Kanalbetrieb &gt; Kanal 12</a> )
	Ctrl Functions	000–255	Blackout & Funktion Zurücksetzen (siehe <a href="#">13-Kanalbetrieb &gt; Kanal 13</a> )
<b>Fixture Settings</b> (Geräte Einstellungen)	Pan Limit	540°, 360°, 180°	Wählen Sie den Bereich des Schwenkwinkels: 540°, 360° oder 180°
	Tilt Limit	270°, 180°, 90°	Wählen Sie den Bereich des Neigungswinkels: 270°, 180° oder 90°
	Invert Pan	On, Off	Invertierte Pan-Richtung
	Invert Tilt	On, Off	Invertierte Neigungsrichtung
	Swap Pan-Tilt	On, Off	Pan und Neigung umschalten
	Pan-Tilt Correction	On, Off	Pan und Neigung korrigieren
	Load Default All	OK, Cancel	Standardeinstellungen für Pan und Neigung wiederherstellen



## Menüoptionen (fortsetzung)

<b>Display Settings</b> (Display-Einstellungen)	Inverse	▶	Invertiertes Bedienpanel-Display
	Auto-Off	On, Off	Schaltet das Display automatisch bei Nichtgebrauch aus
<b>Fixture Information</b> (Geräteinformation)	Firmware		Derzeit installierte Firmware-Version
	Total Use Hours		Gesamtlaufzeit ( <b>SSSS:MM</b> )
	Current Use Hours		Aktuelle Laufzeit ( <b>SSSS:MM</b> )
<b>Offset Calibration</b> (Offset-Kalibrierung)	Pan Calibration	-128 – +127	Offset für Pan-Wert
	Tilt Calibration	-128 – +127	Offset für Neigungswert
	Color Calibration	-128 – +127	Offset für Farbwert
	Gobo Calibration	-128 – +127	Offset für Gobo-Wert
	Gobo Rot. Calibration	-128 – +127	Offset für motorisierten Fokuswert
	Prism Insertion	-128 – +127	Offset für Indexierung und Rotation des Prismas
<b>Reset All</b> (Alle zurücksetzen)		OK, Cancel	Wiederherstellen aller Standardeinstellungen

## DMX-Funktionen

Sie können Gesture Spot 300 steuern, indem sie ihn mit einem DMX-Controller verbinden. Siehe folgende Tabelle für verfügbare Funktionen.

### 13-Kanalbetrieb

Kanal	Funktion	Wert	Beschreibung
1	Pan	000–255	Pan-Winkel, 0° ( <b>000</b> ) bis 540° ( <b>255</b> )
2	Pan-Feineinstellung	000–255	Panning-Feinsteuerung
3	Neigung	000–255	Neigungswinkel, 0° ( <b>000</b> ) bis 270° ( <b>255</b> )
4	Neigungsfeineinstellung	000–255	Neigungs-Feinsteuerung
5	Geschwindigkeit Pan/Neigen	000–255	Geschwindigkeit Pan/Neigen, schnell ( <b>000</b> ) bis langsam ( <b>255</b> )
6	Dimmer	000–255	Dimmer, dunkel ( <b>000</b> ) bis hell ( <b>255</b> )
7	Shutter	000–003	Geschlossen
		004–007	Offen
		008–076	Stroboskop, langsam ( <b>008</b> ) bis schnell ( <b>076</b> )
		077–145	Puls, langsam ( <b>077</b> ) bis schnell ( <b>145</b> )
		146–215	Zufallsstroboskop, langsam ( <b>146</b> ) bis schnell ( <b>215</b> )
		216–255	Offen

## 13-Kanalbetrieb (fortsetzung)

Kanal	Funktion	Wert	Beschreibung		
8	Farbrad	000–006	Weiß		
		007–013	Rot		
		014–020	Orange		
		021–027	Grün		
		028–034	Hellblau		
		035–041	Lila		
		042–048	Gelb		
		049–055	Blau		
		056–063	Pink		
		064–127	Farbindizierung		
		128–189	Im Uhrzeigersinn, schnell ( <b>128</b> ) bis langsam ( <b>189</b> )		
		190–193	Stop		
		194–255	Gegen den Uhrzeigersinn, langsam ( <b>194</b> ) bis schnell ( <b>255</b> )		
9	Gobo-Rad  Siehe <a href="#">Anhang &gt; Technische Daten &gt; Gobos</a> , um die Gobo-Muster zu sehen.	000–007	Offen/weiß		
		008–015	Gobo 1		
		016–023	Gobo 2		
		024–031	Gobo 3		
		032–039	Gobo 4		
		040–047	Gobo 5		
		048–055	Gobo 6		
		056–063	Gobo 7		
		064–071	Offener Vibrationseffekt, langsam ( <b>064</b> ) bis schnell ( <b>071</b> )		
		072–079	Gobo 1 vibrierend, langsam ( <b>072</b> ) bis schnell ( <b>079</b> )		
		080–087	Gobo 2 vibrierend, langsam ( <b>080</b> ) bis schnell ( <b>087</b> )		
		088–095	Gobo 3 vibrierend, langsam ( <b>088</b> ) bis schnell ( <b>095</b> )		
		096–103	Gobo 4 vibrierend, langsam ( <b>096</b> ) bis schnell ( <b>103</b> )		
		104–111	Gobo 5 vibrierend, langsam ( <b>104</b> ) bis schnell ( <b>111</b> )		
		112–119	Gobo 6 vibrierend, langsam ( <b>112</b> ) bis schnell ( <b>119</b> )		
		120–127	Gobo 7 vibrierend, langsam ( <b>120</b> ) bis schnell ( <b>127</b> )		
		128–189	Gobo-Wechsel gegen den Uhrzeigersinn, schnell ( <b>128</b> ) bis langsam ( <b>189</b> )		
		190–193	Stoppt an der aktuellen Position		
		194–255	Gobo-Wechsel im Uhrzeigersinn, langsam ( <b>194</b> ) bis schnell ( <b>255</b> )		
		10	Gobo-Rotation	000–127	Indizierte Position, 0° ( <b>000</b> ) bis 360° ( <b>127</b> )
				128–189	Gobo-Drehung gegen den Uhrzeigersinn, schnell ( <b>128</b> ) bis langsam ( <b>189</b> )
190–193	Stoppt an der aktuellen Position				
194–255	Gobo-Drehung im Uhrzeigersinn, langsam ( <b>194</b> ) bis schnell ( <b>255</b> )				
11	Prisma	000–127	Keine Funktion		
		128–255	Prisma-Effekt		

## 13-Kanalbetrieb (fortsetzung)

Kanal	Funktion	Wert	Beschreibung
12	Macro-Funktionen	000-007	Keine Funktion
		008-023	Automatische Bewegung 1
		024-039	Automatische Bewegung 2
		040-055	Automatische Bewegung 3
		056-071	Automatische Bewegung 4
		072-087	Automatische Bewegung 5
		088-103	Automatische Bewegung 6
		104-119	Automatische Bewegung 7
		120-135	Automatische Bewegung 8
		136-151	Bewegung im Modus Sound in Betrieb 1
		152-167	Bewegung im Modus Sound in Betrieb 2
		168-183	Bewegung im Modus Sound in Betrieb 3
		184-199	Bewegung im Modus Sound in Betrieb 4
		200-215	Bewegung im Modus Sound in Betrieb 5
		216-231	Bewegung im Modus Sound in Betrieb 6
		232-247	Bewegung im Modus Sound in Betrieb 7
248-255	Bewegung im Modus Sound in Betrieb 8		
13	Steuerfunktionen  Alle Funktionen werden nach 2 Sekunden ausgeführt.	000-049	Keine Funktion
		050-059	Blackout während Pan/Neigung oder Farb-/Gobowechsel
		060-069	Blackout während Pan/Neigung oder Farb-/Gobowechsel deaktivieren
		070-079	Blackout während Pan/Neigung
		080-089	Blackout während Pan/Neigung deaktivieren
		090-099	Blackout während Farbwechsel
		100-109	Blackout während Farbwechsel deaktivieren
		110-119	Blackout während Gobowechsel
		120-129	Blackout während Gobowechsel deaktivieren
		130-139	Keine Funktion
		140-149	Pan/Neigung zurücksetzen
		150-169	Farbe/Gobo/Fokus/Prisma zurücksetzen
		170-199	Keine Funktion
		200-209	Alle zurücksetzen
		210-255	Keine Funktion

## 7-Kanalbetrieb

Kanal	Funktion	Wert	Beschreibung		
1	Pan	000–255	Pan-Winkel, 0° (000) bis 540° (255)		
2	Neigung	000–255	Neigungswinkel, 0° (000) bis 270° (255)		
3	Shutter	000–003	Geschlossen		
		004–007	Offen		
		008–076	Stroboskop, langsam (008) bis schnell (076)		
		077–145	Puls, langsam (077) bis schnell (145)		
		146–215	Zufallsstroboskop, langsam (146) bis schnell (215)		
		216–255	Offen		
4	Farbrad	000–006	Weiß		
		007–013	Rot		
		014–020	Orange		
		021–027	Grün		
		028–034	Hellblau		
		035–041	Lila		
		042–048	Gelb		
		049–055	Blau		
		056–063	Pink		
		064–127	Farbindizierung		
		128–189	Im Uhrzeigersinn, schnell (128) bis langsam (189)		
		190–193	Stop		
		194–255	Gegen den Uhrzeigersinn, langsam (194) bis schnell (255)		
		5	Gobo-Rad  Siehe <a href="#">Anhang &gt; Technische Daten &gt; Gobos</a> , um die Gobo-Muster zu sehen.	000–007	Offen/weiß
008–015	Gobo 1				
016–023	Gobo 2				
024–031	Gobo 3				
032–039	Gobo 4				
040–047	Gobo 5				
048–055	Gobo 6				
056–063	Gobo 7				
064–071	Offener Vibrationseffekt, langsam (064) bis schnell (071)				
072–079	Gobo 1 vibrierend, langsam (072) bis schnell (079)				
080–087	Gobo 2 vibrierend, langsam (080) bis schnell (087)				
088–095	Gobo 3 vibrierend, langsam (088) bis schnell (095)				
096–103	Gobo 4 vibrierend, langsam (096) bis schnell (103)				
104–111	Gobo 5 vibrierend, langsam (104) bis schnell (111)				
112–119	Gobo 6 vibrierend, langsam (112) bis schnell (119)				
120–127	Gobo 7 vibrierend, langsam (120) bis schnell (127)				
128–189	Gobo-Wechsel gegen den Uhrzeigersinn, schnell (128) bis langsam (189)				
190–193	Stoppt an der aktuellen Position				
194–255	Gobo-Wechsel im Uhrzeigersinn, langsam (194) bis schnell (255)				
6	Gobo-Rotation			000–127	Indizierte Position, 0° (000) bis 360° (127)
				128–189	Gobo-Drehung gegen den Uhrzeigersinn, schnell (128) bis langsam (189)
		190–193	Stoppt an der aktuellen Position		
		194–255	Gobo-Drehung im Uhrzeigersinn, langsam (194) bis schnell (255)		
7	Prisma	000–127	Keine Funktion		
		128–255	Prisma-Effekt		

## Appendix (English)

### Technical Specifications

Specifications are subject to change without notice.

<b>Light</b>	<b>Type</b>	LED
	<b>Power</b>	60 W
	<b>Colors</b>	8 + white, split colors, scrolling
	<b>Gobos</b>	7 pattern + 1 open, slot-and-lock replaceable with rotation, indexing, gobo shake & scrolling 0.93" (23.5 mm) outside 0.75" (19 mm) image 0.04" (1.1 mm) max thickness
	<b>Illuminance</b>	3,700 lux @ 3 m (9.8 ft.)
	<b>Beam Angle</b>	18°
	<b>Strobe Rate</b>	0–20 Hz + pulse and random
	<b>Pan Ranges</b>	540°, 360°, 180°
	<b>Tilt Ranges</b>	270°, 180°, 90°
	<b>Focus</b>	Manual
	<b>Prism</b>	3-facet with rotation and indexing
<b>DMX</b>	<b>Display</b>	Full-color LCD
	<b>Connections</b>	(1) 3-pin input for DMX (1) 3-pin output for DMX
	<b>Channel Profiles</b>	7, 13
<b>Power</b>	<b>Supply</b>	Switching (internal) Automatic voltage selection
	<b>Connection</b>	Standard IEC input
	<b>Consumption</b>	84 W, 36 V, 2 A @ 230 V, 50 Hz
	<b>Input Voltage</b>	110–240 VAC, 50/60 Hz
	<b>Fuse</b>	250 V, 4 A
<b>Physical/Mechanical</b>	<b>Mounting</b>	1/4-turn hanging bracket (clamp not included)
	<b>Dimensions</b> (width x depth x height)	23.8" x 12.6" x 11.0" 605 x 320 x 279 mm
	<b>Weight</b>	12.4 lbs. 5.6 kg

**Lumen Output**

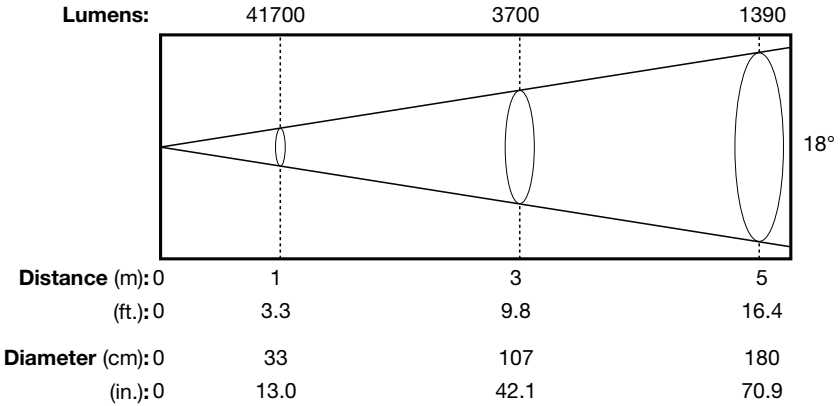

**Gobos**

These are the 8 gobos (7 pattern + 1 open) included with Gesture Spot 300.

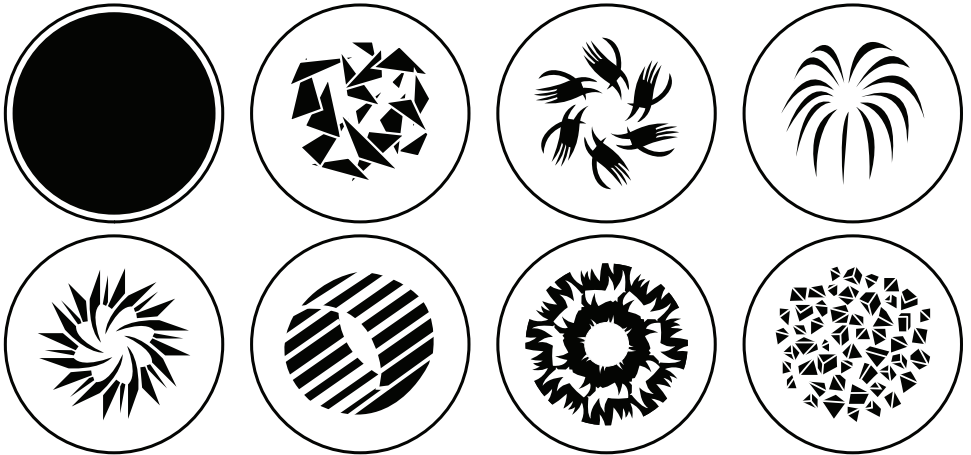

**Trademarks & Licenses**

Marq is a trademark of inMusic Brands, Inc., registered in the U.S. and other countries. All other product names, company names, trademarks, or trade names are those of their respective owners.



**marqlighting.com**