

# TASCAM

# CD-400U DAB

## Medien-Player

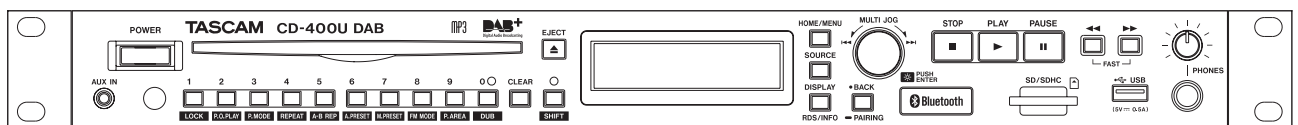

**Benutzerhandbuch**

# Wichtige Informationen zu Ihrer Sicherheit



Achtung! Gefahr eines Stromschlags. Öffnen Sie nicht das Gehäuse. Es befinden sich keine vom Anwender zu wartenden Teile im Gerät. Lassen Sie das Gerät nur von qualifiziertem Fachpersonal reparieren.



Dieses Symbol, ein Blitz in einem ausgefüllten Dreieck, warnt vor nicht isolierten, elektrischen Spannungen im Inneren des Geräts, die zu einem gefährlichen Stromschlag führen können.



Dieses Symbol, ein Ausrufezeichen in einem ausgefüllten Dreieck, weist auf wichtige Bedienungs- oder Sicherheitshinweise in dieser Bedienungsanleitung hin.

Bitte tragen Sie hier die Modellnummer und die Seriennummern (siehe Geräte-rückseite) ein, um sie mit Ihren Unterlagen aufzubewahren.

Modellnummer \_\_\_\_\_  
Seriennummer \_\_\_\_\_

**ACHTUNG! Zum Schutz vor Brand oder Elektroschock:**  
Setzen Sie dieses Gerät niemals Regen oder erhöhter Luftfeuchtigkeit aus.

- Diese Anleitung ist Teil des Geräts. Bewahren Sie sie gut auf und geben Sie das Gerät nur mit dieser Anleitung weiter.
- Lesen Sie diese Anleitung, um das Gerät fehlerfrei nutzen zu können und sich vor eventuellen Restgefahren zu schützen.
- Beachten Sie alle Warnhinweise. Neben den hier aufgeführten allgemeinen Sicherheitshinweisen sind möglicherweise weitere Warnungen an entsprechenden Stellen dieses Handbuchs aufgeführt.
- Lassen Sie Wartungsarbeiten und Reparaturen nur von einem Tascam-Servicecenter ausführen. Bringen Sie das Gerät zu einem Tascam-Servicecenter, wenn es Regen oder Feuchtigkeit ausgesetzt war, wenn Flüssigkeit oder Fremdkörper hinein gelangt sind, wenn es heruntergefallen ist oder nicht normal funktioniert oder wenn das Netzkabel beschädigt ist. Benutzen Sie das Gerät nicht mehr, bis es repariert wurde.

## Bestimmungsgemäße Verwendung

Dieses Gerät ist für die Wiedergabe von Tonmaterial vorgesehen, das auf digitalen Datenträgern (CD, SD-Karte, USB-Sticks) gespeichert ist oder von Runfunksendern empfangen wird. Benutzen Sie das Gerät nur im nicht-industriellen Bereich und zu dem Zweck und auf die Weise, wie in dieser Anleitung beschrieben.



## Schutz vor Sach- und Personenschäden durch Stromschlag, Kurzschluss oder Brand

- Öffnen Sie nicht das Gehäuse.
- Stellen Sie das Gerät in der Nähe einer gut erreichbaren Steckdose auf. Es muss jederzeit möglich sein, den Netzstecker zu ziehen, um das Gerät vom Stromnetz zu trennen.
- Verbinden Sie das Gerät nur dann mit dem Stromnetz, wenn die Angaben auf dem Gerät mit der örtlichen Netzspannung übereinstimmen. Fragen Sie im Zweifelsfall einen Elektrofachmann.
- Wenn der mitgelieferte Netzstecker nicht in Ihre Steckdose passt, ziehen Sie einen Elektrofachmann zu Rate.
- Dieses Gerät unterliegt der Schutzklasse I. Ein solches Gerät muss mit einem dreipoligen Stecker (Schutzkontaktstecker)

mit dem Stromnetz verbunden werden. Unterbrechen Sie niemals den Schutzleiter eines solchen Netzkabels und kleben Sie niemals den Schutzkontakt eines solchen Steckers zu. Er dient Ihrer Sicherheit.

- Sorgen Sie dafür, dass das Netzkabel nicht gedehnt, gequetscht oder geknickt werden kann – insbesondere am Stecker und am Netzkabelauszug des Geräts – und verlegen Sie es so, dass man nicht darüber stolpern kann.
- Ziehen Sie den Netzstecker bei Gewitter oder wenn Sie das Gerät längere Zeit nicht benutzen.
- Wenn das Gerät raucht oder einen ungewöhnlichen Geruch verströmt, trennen Sie es sofort vom Stromnetz, entfernen Sie die Batterien/Akkus und bringen Sie es zu einem Tascam-Servicecenter.
- Stellen Sie das Gerät immer so auf, dass es nicht nass werden kann. Setzen Sie das Gerät niemals Regen, hoher Luftfeuchte oder anderen Flüssigkeiten aus.
- Stellen Sie keine mit Flüssigkeit gefüllten Behälter (Vasen, Kaffeetassen usw.) auf das Gerät.
- Reinigen Sie das Gerät nur mit einem trockenen Tuch.

## Schutz vor Sach- und Personenschäden durch Überhitzung

- Versperren Sie niemals vorhandene Lüftungsöffnungen.
- Stellen Sie das Gerät nicht in der Nähe von Hitze abstrahlenden Geräten (Heizlüfter, Öfen, Verstärker usw.) auf.
- Stellen Sie dieses Gerät nicht an einem räumlich beengten Ort ohne Luftzirkulation auf.

## Schutz vor Sach- und Personenschäden durch falsches Zubehör

- Verwenden Sie nur Zubehör oder Zubehörtteile, die der Hersteller empfiehlt.
- Verwenden Sie nur Wagen, Ständer, Stative, Halter oder Tische, die vom Hersteller empfohlen oder mit dem Gerät verkauft werden.



## Schutz vor Hörschäden

- Denken Sie immer daran: Hohe Lautstärkepegel können schon nach kurzer Zeit Ihr Gehör schädigen.

# Wichtige Informationen zu Ihrer Sicherheit

## Schutz vor Sach- und Personenschäden durch Batterien/Akkus

In diesem Produkt kommen Batterien/Akkus zum Einsatz. Unsachgemäßer Umgang mit Batterien/Akkus kann dazu führen, dass Säure austritt, die Batterien/Akkus explodieren oder in Brand geraten oder andere Sach- und Personenschäden auftreten. Befolgen Sie immer die hier aufgeführten Vorsichtsmaßnahmen beim Umgang mit Batterien/Akkus.

- Werfen Sie Batterien/Akkus nicht ins Feuer, erhitzen Sie sie nicht und schützen Sie sie vor direkter Sonneneinstrahlung.
- Nehmen Sie Batterien/Akkus nicht auseinander. Werfen Sie Batterien/Akkus nicht ins Feuer und halten Sie sie fern von Wasser und anderen Flüssigkeiten.
- Versuchen Sie nicht, Batterien aufzuladen, die nicht wieder-aufladbar sind.
- Verwenden Sie keine andere Batterien/Akkus als angegeben. Verwenden Sie nur Batterien/Akkus des gleichen Typs. Verwenden Sie keine neue Batterien/Akkus zusammen mit alten.
- Schalten Sie das Gerät immer aus, bevor Sie Batterien/Akkus einlegen.
- Achten Sie beim Einlegen der Batterien/Akkus auf die richtige Polarität: Der Pluspol muss auf die jeweilige Plusmarkierung im Batteriefach (+) ausgerichtet sein.
- Nehmen Sie die Batterien/Akkus heraus, wenn Sie das Gerät längere Zeit nicht benutzen.
- Transportieren oder lagern Sie Batterien/Akkus nicht zusammen mit metallenen Halsketten, Haarnadeln oder ähnlichen Gegenständen aus Metall.
- Wenn Batterien/Akkus ausgelaufen sind, wischen Sie austretende Säure vorsichtig aus dem Batteriefach, bevor Sie neue Batterien/Akkus einlegen. Berühren Sie die austretende Säure keinesfalls mit bloßer Haut. Verätzungsgefahr! Batteriesäure, die in die Augen gelangt, kann zum Erblinden führen. Waschen Sie das betroffene Auge sofort mit viel sauberem Wasser aus (nicht reiben) und wenden Sie sich umgehend an einen Arzt oder ein Krankenhaus. Batteriesäure auf Haut oder Kleidung kann Verätzungen hervorrufen. Auch hier gilt: Sofort mit reichlich klarem Wasser abwaschen und umgehend einen Arzt aufsuchen.
- Wenn Sie Batterien/Akkus entsorgen, beachten Sie die Entsorgungshinweise auf den Batterien/Akkus sowie die örtlichen Gesetze und Vorschriften. Werfen Sie Batterien/Akkus niemals in den Hausmüll.

## Sicherheitshinweise für Lasergeräte

Dieses Produkt enthält in seinem Gehäuse einen Halbleiterlaser und ist als Laserprodukt der Klasse 1 eingestuft. Es arbeitet mit einem unsichtbaren Laserstrahl, der gefährlich für die Augen ist. Das Gerät verfügt über Sicherheitsvorkehrungen, die das Austreten des Laserstrahls verhindern. Diese Sicherheitsvorkehrungen dürfen nicht beschädigt werden.

Die in den USA für diese Vorschrift erforderliche Kennzeichnung ist mit ① bezeichnet.

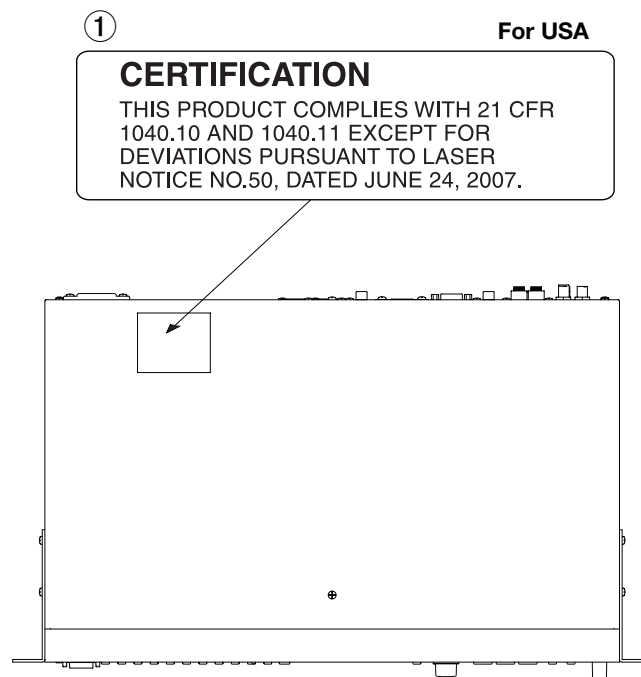

## VORSICHT

- *Gehäuse nicht aufschrauben.*
- *Unsichtbare Laserstrahlung tritt aus, wenn das Gehäuse geöffnet und die Sicherheitsverriegelung überbrückt ist. Nicht dem Strahl aussetzen!*

## Laseroptik

Typ:	EP-C250L
Hersteller:	GUANGDONG EVER BRIGHT GROUP CO.,LTD
Ausgangsleistung:	>30 mW an der Objektivlinse
Wellenlänge:	792 nm +8 nm / -12 nm

# Wichtige Informationen

## Angaben zur Umweltverträglichkeit und zur Entsorgung

### Entsorgung von Altgeräten und Batterien

Wenn ein Symbol einer durchgestrichenen Mülltonne auf einem Produkt, der Verpackung und/oder der begleitenden Dokumentation angebracht ist, unterliegt dieses Produkt den europäischen Richtlinien 2012/19/EU und/oder 2006/66/EG sowie nationalen Gesetzen zur Umsetzung dieser Richtlinien.



Richtlinien und Gesetze schreiben vor, dass Elektro- und Elektronik-Altgeräte sowie Batterien und Akkus nicht in den Hausmüll (Restmüll) gelangen dürfen. Um die fachgerechte Entsorgung, Aufbereitung und Wiederverwertung sicherzustellen, sind Sie verpflichtet, Altgeräte und entleerte Batterien/Akkus über staatlich dafür vorgesehene Stellen zu entsorgen.

Durch die ordnungsgemäße Entsorgung solcher Geräte und Batterien/Akkus leisten Sie einen Beitrag zur Einsparung wertvoller Rohstoffe und verhindern potenziell schädliche Auswirkungen auf die menschliche Gesundheit und die Umwelt, die durch falsche Abfallentsorgung entstehen können. Die Entsorgung ist für Sie kostenlos.

Enthalten Batterien/Akkus mehr als die in der Richtlinie festgelegte Menge an Blei (Pb), Quecksilber (Hg) oder Cadmium (Cd), so ist zusätzlich zur Mülltonne die entsprechende chemische Abkürzung angegeben.



Pb, Hg, Cd

Weitere Informationen zur Wertstoffsammlung und Wiederverwertung von Altgeräten und Batterien/Akkus erhalten Sie bei Ihrer Stadtverwaltung, dem für Sie zuständigen Abfallentsorgungsunternehmen oder der Verkaufsstelle, bei der Sie das Produkt erworben haben.

### Hinweis zum Stromverbrauch

Dieses Gerät verbraucht keinen Strom, wenn es mit dem Netzschalter (**POWER**) ausgeschaltet wurde.

## Informationen zur elektromagnetischen Verträglichkeit

Dieses Gerät wurde auf die Einhaltung der Grenzwerte gemäß der EMV-Richtlinie 2014/30/EU der Europäischen Gemeinschaft hin geprüft. Diese Grenzwerte gewährleisten einen angemessenen Schutz vor schädlichen Störungen in einer kommerziellen Arbeitsumgebung. Dieses Gerät erzeugt und nutzt Energie im Funkfrequenzbereich und kann solche ausstrahlen. Wenn es nicht in Übereinstimmung mit den Anweisungen der Dokumentation installiert und betrieben wird, kann es Störungen im Funk- und Rundfunkbetrieb verursachen.

Bei der Nutzung dieses Geräts im Wohnbereich sind Störungen sehr wahrscheinlich. In diesem Fall hat der Nutzer die Beseitigung solcher Störungen auf eigene Kosten zu übernehmen.

### Warnhinweis

Änderungen oder Modifikationen am Gerät, die nicht ausdrücklich von der TEAC Corporation geprüft und genehmigt worden sind, können zum Erlöschen der Betriebserlaubnis führen.

## Konformität des Bluetooth-Funksenders und Störfestigkeit

Dieses Produkt beinhaltet die Funktion eines Breitband-Senders für das 2,4-GHz-Band.

- Genutzter Frequenzbereich: 2400–2480 MHz
- Maximale Ausgangsleistung: weniger als 2,5 mW (Bluetooth-Klasse 2)

### Wichtig

- *Verwenden Sie dieses Produkt nur in dem Land, in dem Sie es erworben haben.*
  - *In anderen Ländern und Regionen gelten möglicherweise andere Voraussetzungen für den Betrieb von Funkgeräten.*
  - *In manchen Ländern kann der Betrieb von Bluetooth-Geräten Beschränkungen unterliegen.*
- *Durch Änderungen oder Modifikationen, die die TEAC Corporation nicht ausdrücklich genehmigt hat, kann die Betriebserlaubnis dieses Gerätes erlöschen.*

### Erklärung zur Strahlenbelastung

Dieses Gerät erfüllt die Anforderungen der harmonisierten europäischen Norm EN 62311 „Bewertung von elektrischen und elektronischen Einrichtungen in Bezug auf Begrenzungen der Exposition von Personen in elektromagnetischen Feldern“, hervorgegangen aus der EU-Richtlinie 2014/53/EU.



Dieses Produkt entspricht als Funkanlage den Bestimmungen der EU-Richtlinie 2014/53/EU sowie anderen Richtlinien und Verordnungen der Kommission.

Die vollständige EU-Konformitätserklärung erhalten Sie auf Anfrage unter der folgenden Internetadresse. Bitte schreiben Sie uns per E-Mail.

<https://www.tascam.eu/de/kontakt.html>

EU-Importeur: TEAC Europe GmbH  
Bahnstrasse 12, 65205 Wiesbaden-Erbenheim, Deutschland

<b>Wichtige Informationen zu Ihrer Sicherheit</b> .....	2–3
<b>Wichtige Informationen</b> .....	4
<b>1 Einführung</b> .....	7
Hauptmerkmale .....	7
Lieferumfang .....	7
Hinweise zur Benutzung dieses Handbuchs .....	7
Ergänzende Sicherheitshinweise zur Aufstellung .....	8
Kondensation vermeiden .....	8
Stromversorgung .....	8
Das Gerät reinigen .....	8
Hinweise zu CDs .....	9
Vorsichtsmaßnahmen beim Umgang mit CDs .....	9
CDs in den Einzugschacht einlegen .....	9
Hinweise zu SD-Karten und USB-Sticks .....	9
Vorsichtsmaßnahmen beim Umgang mit SD- und USB-Speichermedien .....	9
Schreibschutz der SD-Karte .....	9
Hinweise zu Bluetooth® .....	10
Profile .....	10
Codecs .....	10
Geschützte Inhalte .....	10
Übertragungssicherheit .....	10
Die Tascam-Website nutzen .....	10
Informationen zum Markenrecht .....	10
<b>2 Die Bedienelemente und ihre Funktionen</b> .....	11
Gerätefront .....	11
Geräterückseite .....	14
Die drahtlose Fernbedienung Tascam RC-CD400 im Überblick .....	14
Die Hauptseite auf dem Display .....	16
Das Menü im Überblick .....	16
Grundsätzliches zur Bedienung des Menüs .....	17
Das Menü nutzen (Beispiel) .....	17
<b>3 Vorbereitende Schritte</b> .....	18
Kabelverbindungen herstellen .....	18
Wichtige Hinweise zur Fernbedienung .....	19
Batterien einlegen .....	19
Die Batterien ersetzen .....	19
Vorsichtsmaßnahmen beim Umgang mit Batterien .....	19
Die Fernbedienung nutzen .....	19
Das Gerät ein- und ausschalten .....	19
Die Displayhelligkeit anpassen .....	20
CDs einlegen und auswerfen .....	20
Eine CD einlegen .....	20
Eine CD auswerfen .....	20
Notauswurf .....	20
SD-Karten einlegen und entnehmen .....	20
Eine SD-Karte einlegen .....	20
Die SD-Karte entnehmen .....	20
Schreibschutz der SD-Karte .....	20
USB-Sticks anschließen und entfernen .....	21
Steuereingaben der Infrarot-Fernbedienung verhindern .....	21
Bedienfeldsperre .....	21
Die Wiedergabequelle wählen .....	21
<b>4 Wiedergabe von CD, SD-Karte und USB-Stick</b> .....	22
Für die Wiedergabe geeignete Medien- und Dateiformate .....	22
Titel und Ordner auf Daten-CDs, SD-Karten und USB-Sticks .....	22
Wiedergabebereich .....	23
Den Wiedergabebereich festlegen .....	23
Grundlegende Wiedergabefunktionen .....	23
Einen Titel wiedergeben .....	23
Einen Titel für die Wiedergabe auswählen .....	24
Zum vorherigen oder nächsten Titel springen .....	24
Titel direkt auswählen .....	24
Ordnerwiedergabe (nur SD-Karten und USB-Sticks) .....	25
Den Wiedergabemodus wählen .....	26
Den Wiedergabemodus festlegen .....	26
Rückwärts und vorwärts suchen .....	26
Wiederholte Wiedergabe .....	27
Normale wiederholte Wiedergabe .....	27
Wiederholte Wiedergabe eines Abschnitts (A-B-Wiederholung, nur Audio-CDs) .....	27
Wiedergabebeginn bei Stromzufuhr .....	28
Letzte Wiedergabeposition merken (Resume-Funktion) .....	28
Die inkrementelle Wiedergabe nutzen .....	29
Anzeige von Laufzeit und Textinformationen .....	29

# Inhaltsverzeichnis

<b>5 Bluetooth-Wiedergabe</b> .....	30
Ein Bluetooth-Gerät mit dem CD-400U DAB koppeln ...	30
Auf einem Bluetooth-Gerät gespeicherte Titel wiedergeben.....	30
Die Bluetooth-Verbindung trennen.....	30
<b>6 Radio hören mit dem DAB-Empfänger</b> .....	31
Den DAB-Radioempfänger einrichten.....	31
DAB-Radio hören .....	31
Wählen, welche Informationen zum DAB-Sender angezeigt werden .....	31
Das DAB-Menü nutzen .....	31
Speicherplätze für DAB-Radiosender.....	32
DAB-Radiosender manuell speichern .....	32
Einen gespeicherten DAB-Sender auswählen .....	32
<b>7 UKW-Radio hören</b> .....	33
UKW-Radiosender einstellen.....	33
Die Empfangsfrequenz ändern .....	33
Zwischen Stereo- und Mono-Empfang wechseln ...	33
UKW-Radiosender speichern .....	33
Radiosender automatisch speichern.....	33
UKW-Radiosender manuell speichern.....	33
Einen gespeicherten Sender auswählen.....	34
Die Speicherplätze für UKW-Radiosender leeren ....	34
Die Ausgänge des Radioempfängers wählen .....	34
RDS (Radio Data System).....	35
Nach Programmtypen suchen.....	35
Übersicht über die möglichen Programmtypen....	35
<b>8 Kopieren</b> .....	36
Die Kopierfunktion im Überblick.....	36
Kopieren.....	36
Die Analogausgänge während des Kopierens stummschalten.....	37
Die Qualitätsstufe der kopierten MP3-Dateien festlegen .....	37
Aufnahmezeit beim Kopieren .....	37
<b>9 Weitere Funktionen</b> .....	38
Die automatische Stromsparfunktion konfigurieren .....	38
Den analogen Ausgangspegel anpassen .....	38
Die externe Steuerung wählen (wenn die optionale Ethernet-Karte installiert ist).....	38
Die RS-232C-Schnittstelle nutzen .....	38
Die Übertragungsgeschwindigkeit (Baudrate) festlegen .....	38
Den Zusatzeingang (AUX IN) verwenden .....	39
Die Firmwareversion überprüfen.....	39
Das Gerät auf die Werkseinstellungen zurücksetzen ....	39
<b>10 Problembehebung</b> .....	40
<b>11 Technische Daten</b> .....	42
Datenträger- und Dateiformate .....	42
Eingänge und Ausgänge.....	42
Analoge Audioeingänge und -ausgänge.....	42
Weitere Eingänge und Ausgänge .....	42
Leistungsdaten Audio.....	42
Bluetooth.....	43
Radioempfänger .....	43
Stromversorgung und sonstige Daten .....	43
Maßzeichnung .....	43

Vielen Dank, dass Sie sich für den Medien-Player CD-400U DAB von Tascam entschieden haben.

Bevor Sie das Gerät benutzen, lesen Sie sich dieses Handbuch bitte aufmerksam durch. Nur so ist sichergestellt, dass Sie den Player richtig bedienen und viele Jahre Freude daran haben. Bewahren Sie dieses Handbuch gut auf, und geben Sie es immer zusammen mit dem Player weiter, da es zum Gerät gehört.

Eine digitale Version des Handbuchs steht auf unserer Website zum Download bereit (<https://tascam.eu/de/downloads/>).

## Hauptmerkmale

- Wiedergabe von CD, SD-Karten und USB-Sticks
- CD-Player unterstützt CD-DA, CD-ROM, CD-R, CD-RW (nur CD-DA-Format) sowie Daten-CDs mit MP3- oder WMA-Dateien
- MP3-, AAC-, WAV- und WMA-Dateien können von SD-Karten und USB-Sticks wiedergegeben werden
- Eingebauter Bluetooth®-Empfänger für die Wiedergabe von einem Smartphone oder anderen Bluetooth-fähigen Gerät
- Eingebauter DAB/UKW-Radioempfänger mit separaten Ausgangsbuchsen
- Zusätzlicher Eingang auf der Frontplatte ermöglicht die Wiedergabe von tragbaren Musikspielern und anderen Audiogeräten
- Analoge Audioausgänge mit symmetrischen XLR-Anschlüssen und unsymmetrischen Cinchbuchsen
- Inkrementelle Wiedergabe erlaubt es, durch Drücken der Wiedergabetaste schnell an den Anfang des jeweils nächsten Titels zu springen
- Aufnahme von CDs oder Radio auf SD-Karten und USB-Sticks
- Fernsteuerung über serielle Schnittstelle (RS-232C) möglich
- Direktes Aufsuchen von Titeln auf CD/SD/USB mithilfe von Zifferntasten oder der mitgelieferten Fernbedienung
- Automatischer Wiedergabestart bei Stromzufuhr
- Bedienfeldsperre schützt bei Bedarf vor unbefugtem Zugriff oder Fehlbedienung
- Kopfhörerausgang zum Abhören
- 19-Zoll-Gehäuse mit einer Höheneinheit

## Lieferumfang

Zum Lieferumfang dieses Produkts gehören die folgenden Bestandteile:

Achten Sie beim Öffnen der Verpackung darauf, dass Sie nichts beschädigen. Bewahren Sie das Verpackungsmaterial für einen eventuellen zukünftigen Transport auf.

Sollte etwas fehlen oder auf dem Transport beschädigt worden sein, wenden Sie sich bitte an Ihren Händler.

- CD-400U DAB ..... 1
- Netzkabel, ..... 1
- Drahtlose Fernbedienung Tascam RC-CD400 ..... 1
- UKW-Antenne ..... 1
- Schraubensatz für den Rackeinbau ..... 1
- Benutzerhandbuch (das vorliegende Dokument) einschließlich Garantiehinweis ..... 1

## Hinweise zur Benutzung dieses Handbuchs

In diesem Handbuch verwenden wir die folgenden Schriftbilder und Schreibweisen:

- Tasten, Buchsen und andere Bedienelemente an diesem und anderen Geräten kennzeichnen wir wie folgt mit fett gesetzten Großbuchstaben: Taste **HOME/MENU**.
- Meldungen und andere Elemente auf dem Display kennzeichnen wir durch das folgende Schriftbild: **Inc Play**.
- SD/SDHC-Karten bezeichnen wir als SD-Karten.
- Das CD-DA-Format bezeichnen wir auch als Audio-CD-Format. Folglich bezeichnen wir CDs mit Titeln in diesem Format als Audio-CDs.
- CDs, die MP3- und WAV-Dateien enthalten, bezeichnen wir als Daten-CDs.
- Die gegenwärtig ausgewählte Eingangsquelle bezeichnen wir als „aktuelle Quelle“.
- Den gegenwärtig ausgewählten Ordner bezeichnen wir als „aktuellen Ordner“.
- Computer, Mobilgeräte und andere Audiogeräte, die über Bluetooth mit dem CD-400U DAB verbunden sind, bezeichnen wir als Bluetooth-Geräte.
- Ergänzende Informationen oder wichtige Hinweise sind wie folgt gekennzeichnet:

### Tipp

*Nützliche Praxistipps.*

### Anmerkung

*Ergänzende Erklärungen und Hinweise zu besonderen Situationen.*

### Wichtig

*Besonderheiten, die bei Nichtbeachtung zu Sachschäden, Datenverlust oder unerwartetem Verhalten des Geräts führen können.*

### VORSICHT

*Wenn Sie so gekennzeichnete Hinweise nicht beachten, besteht die Gefahr von leichten bis mittelschweren Verletzungen (beispielsweise Hörschäden).*

# 1 – Einführung

## Ergänzende Sicherheitshinweise zur Aufstellung

- Der zulässige Betriebstemperaturbereich für diesen Recorder liegt zwischen 5 °C und 35 °C.
- Stellen Sie das Gerät nicht an den im Folgenden bezeichneten Orten auf. Andernfalls könnte sich die Klangqualität verschlechtern und/oder es könnten Fehlfunktionen auftreten.
  - Orte, die dauerhaft Erschütterungen ausgesetzt sind
  - Orte mit direkter Sonneneinstrahlung (z. B. Fenster),
  - in der Nähe von Heizgeräten oder an anderen Orten, an denen hohe Temperaturen herrschen,
  - wenn die Temperatur unter dem Gefrierpunkt liegt,
  - sehr feuchte oder schlecht belüftete Orte,
  - Orte mit hoher Staubkonzentration.
- Stellen Sie sicher, dass das Gerät horizontal aufgestellt oder installiert ist.
- Legen Sie keine Gegenstände auf das Gerät, um eine ausreichende Wärmeabfuhr zu gewährleisten.
- Stellen Sie das Gerät nicht auf einen Leistungsverstärker oder andere Geräte, die Wärme abgeben.
- Mit dem mitgelieferten Befestigungssatz können Sie das Gerät wie hier gezeigt in einem üblichen 19-Zoll-Rack befestigen. Lassen Sie ausreichend Raum (mindestens 1 HE = 45 mm) über dem Gerät frei für die Belüftung.

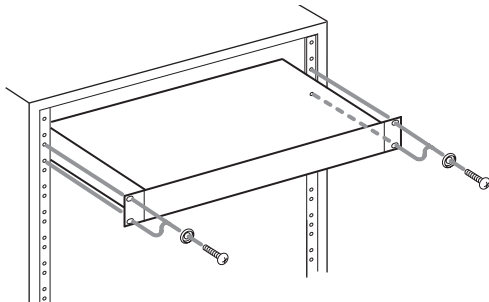

## Kondensation vermeiden

Wenn Sie das Gerät aus einer kalten Umgebung in eine warme Umgebung bringen, in einem schnell beheizbaren Raum einsetzen oder anderen plötzlichen Temperaturschwankungen aussetzen, besteht die Gefahr, dass sich Kondenswasser bildet.

Um dies zu vermeiden, lassen Sie das Gerät ein bis zwei Stunden stehen, bevor Sie es einschalten.

## Stromversorgung

- Verbinden Sie das beiliegende Netzkabel mit dem Anschluss **AC IN** und einer Steckdose. Achten Sie dabei auf festen Sitz des Kabels.
- Beachten Sie alle Sicherheitshinweise auf den Seiten 2–3.

## Das Gerät reinigen

Verwenden Sie zum Reinigen des Geräts ein trockenes, weiches Tuch. Verwenden Sie zum Reinigen niemals getränkte Reinigungstücher auf chemischer Basis, Verdünnern, Alkohol oder andere chemische Substanzen. Diese können die Oberfläche des Geräts angreifen oder Verfärbungen hervorrufen.



---

## Hinweise zu CDs

---

Der CD-400U DAB kann folgende CD-Typen wiedergeben:

- handelsübliche Audio-CDs,
- im Audio-CD-Format (CD-DA) aufgenommene CD-Rs und CD-RWs,
- Daten-CDs (CD-R/CD-RW), die MP3-Dateien enthalten.

### Wichtig

*Die Verwendung von 8-cm-CDs ist mit diesem Gerät nicht möglich. Wenn Sie eine 8-cm-CD einlegen, wird diese automatisch ausgeworfen. Wenn die CD beim Auswerfen an einer Stelle stoppt, an der sie sich nicht entnehmen lässt, Halten Sie die Taste EJECT etwas länger gedrückt.*

---

## Vorsichtsmaßnahmen beim Umgang mit CDs

- Führen Sie CDs immer mit der beschrifteten Seite nach oben in den Schacht ein. Nur diese eine Seite einer CD lässt sich wiedergeben.
- Um eine CD aus ihrer Box zu nehmen, drücken Sie den Halter in der Mitte herunter und heben Sie die CD vorsichtig heraus.
- Vermeiden Sie, die bespielte (unbeschriftete) Seite zu berühren. Fingerabdrücke, Fett und andere Substanzen auf der Oberfläche können Wiedergabefehler bewirken.
- Um Fingerabdrücke oder Staub von der Datenseite einer CD zu entfernen, wischen Sie vorsichtig mit einem weichen, trockenen Tuch von der Mitte zum Rand hin.
- Verschmutzungen auf CDs können die Klangqualität beeinträchtigen. Halten Sie Ihre CDs also stets sauber.
- Benutzen Sie niemals Schallplattensprays, Anti-Statik-Mittel, Benzol, Verdünnung oder andere Chemikalien zur Reinigung einer CD, da sie die empfindliche Oberfläche zerstören können. Die CD könnte dadurch unbrauchbar werden.
- Kleben Sie keine Aufkleber oder Ähnliches auf CDs. Verwenden Sie keine CDs, auf die Klebeband, Etiketten oder andere Materialien aufgeklebt waren. Verwenden Sie keine CDs, die mit Klebstoffresten von Aufklebern o. Ä. verunreinigt sind. Derartige Medien können im Mechanismus stecken bleiben oder andere Fehlfunktionen hervorrufen.
- Verwenden Sie niemals im Handel erhältliche CD-Stabilisatoren.
- Stabilisatoren beschädigen das Laufwerk und haben Fehlfunktionen zur Folge.
- Verwenden Sie keine gebrochenen CDs.
- Verwenden Sie nur kreisrunde CDs. Herzförmige, rechteckige oder sonstwie anders geformte CDs beschädigen das Laufwerk.

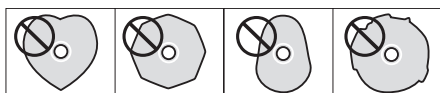

- Die Musikindustrie bringt zum Teil kopiergeschützte CDs auf den Markt, um Eigentumsrechte zu schützen. Einige dieser CDs entsprechen nicht den Spezifikationen für Audio-CDs und sind deshalb möglicherweise auf dem Gerät nicht abspielbar.

---

## CDs in den Einzugsschacht einlegen

---

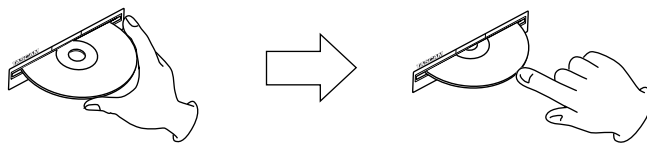

1. Führen Sie die CD wie in der Abbildung gezeigt mit der bedruckten oder beschrifteten Seite nach oben vorsichtig in den Einzugsschacht ein.
2. Schieben Sie die CD mit leichtem Druck weiter hinein, bis sie vollständig eingezogen wird.

### ■ Probleme beim Einlegen einer CD

Sollte sich eine CD beim Einlegen verkanten und nicht richtig einführen lassen, wenden Sie keinesfalls Gewalt an. Ziehen Sie die CD wieder heraus und drücken Sie die Taste **EJECT**. Versuchen Sie dann erneut, die CD einzuführen. Wenn Sie versuchen, CDs mit Gewalt einzuführen, kann das Laufwerk beschädigt werden.

---

## Hinweise zu SD-Karten und USB-Sticks

---

Der CD-400U DAB kann SD-Karten und USB-Sticks für die Wiedergabe und Aufnahme nutzen.

Eine Liste der mit dem Recorder erfolgreich getesteten Speichermedien finden Sie auf unserer Website (<https://tascam.eu/de/>). Bei Bedarf hilft Ihnen auch der Tascam-Kundendienst weiter.

---

## Vorsichtsmaßnahmen beim Umgang mit SD- und USB-Speichermedien

SD-Karten und USB-Sticks sind elektronische Präzisionserzeugnisse. Um Beschädigungen der Speichermedien zu vermeiden, beachten Sie bitte die folgenden Vorsichtsmaßnahmen:

- Setzen Sie sie keinen extremen Temperaturen aus.
- Halten Sie sie von Orten mit extremer Luftfeuchtigkeit fern.
- Verhindern Sie den Kontakt der Medien mit Flüssigkeiten.
- Stellen oder legen Sie keine Gegenstände darauf, und verbiegen Sie sie nicht.
- Setzen Sie die Medien keinen starken Erschütterungen aus.
- Wechseln Sie sie nicht während der Aufnahme, Wiedergabe, Datenübertragung oder eines anderen Schreib-/Lesezugriffs.
- Verwenden Sie eine Schutzhülle, wenn Sie die Speichermedien transportieren.

---

## Schreibschutz der SD-Karte

Um die Leistungsfähigkeit zu verbessern, nutzt der CD-400U DAB das Speichermedium auch als Zwischenspeicher. Da SD-Karten mit aktiviertem Schreibschutz nicht mit Titelinformationen beschrieben werden können, kann sich auch die Zugriffszeit beim Lesen verlängern.

# 1 – Einführung

## Hinweise zu Bluetooth®

Der CD-400U DAB verfügt über einen eingebauten Bluetooth-Empfänger, der es ermöglicht, das Audiosignal eines via Bluetooth sendenden Computers oder tragbaren Audiogeräts wiederzugeben.

### Wichtig

*Die Bluetooth-Funktion dieses Geräts garantiert nicht die Verbindung oder den Betrieb mit allen Bluetooth-Geräten.*

## Profile

Das Gerät unterstützt die folgenden Bluetooth-Profile:

- A2DP (Advanced Audio Distribution Profile)
- AVRCP (Audio/Video Remote Control Profile)

Um Audio über Bluetooth übertragen zu können, muss das Bluetooth-Gerät A2DP unterstützen.

Um die Wiedergabe auf dem Bluetooth-Gerät steuern zu können, muss das Bluetooth-Gerät AVRCP unterstützen.

Auch wenn Bluetooth-Geräte diese Profile unterstützen, können sich ihre Funktionen je nach Spezifikation voneinander unterscheiden.

## Codecs

Dieses Gerät unterstützt die hier aufgeführten Bluetooth-Profile. Während der Audioübertragung wählt es automatisch eine davon aus.

- SBC
- AAC
- aptX

Das Gerät wählt den geeigneten Codec entsprechend der Codec-Kompatibilität des anderen Bluetooth-Geräts und der Kommunikationsbedingungen aus.

### Anmerkung

- *Sie können den zu verwendenden Codec beispielsweise nicht durch Drücken einer Taste auswählen.*
- *Die Wiedergabe setzt mit einer leichten Verzögerung ein, nachdem Sie sie auf dem Bluetooth-Gerät gestartet haben. Dies liegt in der Bluetooth-Übertragungstechnik begründet.*

## Geschützte Inhalte

Das Gerät unterstützt beim Senden das Kopierschutzverfahren SCMS-T und ermöglicht so die Wiedergabe geschützter Inhalte.

## Übertragungssicherheit

Dieses Gerät gewährleistet die Übertragungssicherheit gemäß dem Bluetooth-Standard. Die Vertraulichkeit der Übertragung kann jedoch nicht garantiert werden.

TEAC Corporation übernimmt keine Verantwortung, falls während der Übertragung per Bluetooth ein Informationsleck auftritt.

## Die Tascam-Website nutzen

Eine digitale Version des Handbuchs steht auf unserer Website zum Download bereit:

<https://tascam.eu/de/downloads/CD-400UDAB>

## Informationen zum Markenrecht

Die folgenden Informationen werden aus rechtlichen Gründen im Originaltext wiedergegeben:

- TASCAM is a registered trademark of TEAC Corporation.
- The Bluetooth® word mark and logos are registered trademarks owned by Bluetooth SIG, Inc. and any use of such marks by TEAC Corporation is under license.
- Andere in diesem Dokument genannte Firmenbezeichnungen, Produktnamen und Logos sind als Marken bzw. eingetragenen Marken das Eigentum ihrer jeweiligen Inhaber.

Gemäß Urheberrechtsgesetz darf urheberrechtlich geschütztes Material Dritter außer für den persönlichen Genuss und ähnliche Nutzung nicht ohne die Erlaubnis der Rechteinhaber verwendet werden. Bitte nutzen Sie das Gerät entsprechend.

TEAC Corporation übernimmt keine Verantwortung für Rechtsverletzungen durch Nutzer dieses Produkts.

# 2 – Die Bedienelemente und ihre Funktionen

## Gerätefront

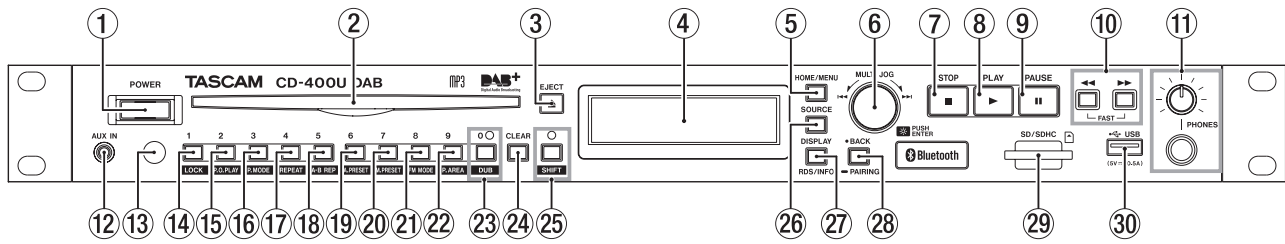

### ① Netzschalter (POWER)

Hiermit schalten Sie das Gerät ein oder aus.

#### VORSICHT

Regeln Sie die Lautstärke angeschlossener Geräte herunter, bevor Sie den CD-400U DAB einschalten. Andernfalls kann es zu plötzlichen, sehr lauten Geräuschen kommen, die Ihr Gehör oder Ihre Geräte schädigen.

#### Wichtig

Drücken Sie auf diesen Schalter keinesfalls während eines Schreib- oder Lesevorgangs (also während dem Kopieren, der Wiedergabe oder eines sonstigen Zugriffs auf ein SD- oder USB-Speichermedium). Andernfalls könnte beispielsweise ein Kopiervorgang fehlschlagen oder es könnten kopierte Daten verlorengehen.

### ② CD-Einzugsschacht

Legen Sie hier eine CD ein. Führen Sie sie so weit ein, bis sie automatisch eingezogen wird.

### ③ Taste EJECT

Mit dieser Taste werfen Sie die eingelegte CD aus. (Siehe „Informationen zum Markenrecht“ auf Seite 10.)

Halten Sie diese Taste mindestens 10 Sekunden lang gedrückt, um das Auswerfen der CD zu erzwingen. (Siehe „Notauswurf“ auf Seite 20.)

### ④ Das Display

Hier werden verschiedene Informationen angezeigt.

### ⑤ Taste HOME/MENU

- Wenn die Hauptseite auf dem Display angezeigt wird, rufen Sie hiermit das Menü auf. (Siehe „Das Menü im Überblick“ auf Seite 16.) (Siehe „Grundsätzliches zur Bedienung des Menüs“ auf Seite 17.)
- Vom Menü selbst kehren Sie mit dieser Taste zur Hauptseite zurück.

### ⑥ MULTI JOG-Rad

Sie können dieses Rad nicht nur drehen, sondern auch wie eine Taste drücken.

Funktionen als Rad

- Wenn die aktuelle Quelle CD, SD oder USB ist und als Wiedergabebereich ALL ausgewählt ist: Drehen Sie das Rad, um zum vorherigen/nächsten Titel zu springen. (Siehe „Zum vorherigen oder nächsten Titel springen“ auf Seite 24.)
- Wenn die aktuelle Quelle SD oder USB ist und die Ordnerwiedergabe aktiviert ist (Symbol wird angezeigt): Drehen Sie das Rad, um durch Titel und Ordner zu navigieren. (Siehe „Ordnerwiedergabe (nur SD-Karten und USB-Sticks)“ auf Seite 25.)

- Wenn die aktuelle Quelle FM ist: Drehen Sie das MULTI JOG-Rad, um die Empfangsfrequenz zu ändern. (Siehe „UKW-Radiosender einstellen“ auf Seite 33.)
- Wenn die aktuelle Quelle DAB ist: Drücken Sie auf das Rad, um den automatischen Sendersuchlauf zu starten. (siehe „DAB-Radio hören“ auf Seite 31.)
- Wenn die aktuelle Quelle DAB oder FM ist und Speicherplätze angezeigt werden: Drehen Sie das Rad, um zum vorherigen oder nächsten Speicherplatz für Radiosender zu gelangen. (siehe „UKW-Radiosender speichern“ auf Seite 33.)
- Innerhalb des Menüs können Sie durch Drehen des Rads Einstellungen auswählen und Werte ändern. (Siehe „Grundsätzliches zur Bedienung des Menüs“ auf Seite 17.)
- Indem Sie die SHIFT-Taste gedrückt halten und gleichzeitig das Rad drehen, können Sie die Helligkeit des Displays anpassen. (Siehe „Die Displayhelligkeit anpassen“ auf Seite 20.)

Funktion als Taste

- In Menüs bestätigen Sie durch Drücken auf das Rad eine Auswahl oder Einstellung.

### ⑦ Taste STOP

- Hiermit stoppen Sie die Wiedergabe.
- Wenn die inkrementelle Wiedergabe aktiviert ist, sucht das Gerät beim Drücken dieser Taste den Anfang des nachfolgenden Titels auf und schaltet dort auf Pause. (Siehe „Die inkrementelle Wiedergabe nutzen“ auf Seite 29.)

- Wenn die aktuelle Quelle DAB oder FM ist, wechseln Sie mit dieser Taste zwischen Frequenzwahl und Wahl eines Speicherplatzes. (Siehe „Die Empfangsfrequenz ändern“ auf Seite 33.)

- Tippen Sie während des Kopierens auf diese Taste, um die Aufnahme zu beenden. (Siehe „Kopieren“ auf Seite 36.)

### ⑧ Taste PLAY

- Hiermit starten Sie bei gestopptem Audiotransport oder aus der Wiedergabebereitschaft heraus die Wiedergabe.
- Wenn die inkrementelle Wiedergabe aktiviert ist, drücken Sie diese Taste während der Wiedergabe, um die Wiedergabe des nachfolgenden Titel zu starten. (Siehe „Die inkrementelle Wiedergabe nutzen“ auf Seite 29.)

### ⑨ Taste PAUSE

Drücken Sie die Taste, um das Gerät in Wiedergabebereitschaft zu versetzen (bei gestopptem Audiotransport oder während der Wiedergabe).

## 2 – Die Bedienelemente und ihre Funktionen

### 10 Tasten ◀/▶ [FAST]

- Halten Sie die entsprechende Taste gedrückt, um das Audiomaterial rückwärts/vorwärts zu durchsuchen. (Siehe „Rückwärts und vorwärts suchen“ auf Seite 26.)
- Wenn die aktuelle Quelle CD, USB oder SD ist, halten Sie zusätzlich die jeweils andere -Taste gedrückt, um mit hoher Geschwindigkeit zu suchen. (Siehe „Rückwärts und vorwärts suchen“ auf Seite 26.)
- Wenn die aktuelle Quelle FM ist, suchen Sie mit dieser Taste automatisch nach dem vorherigen/nächsten Sender. (Siehe „Die Empfangsfrequenz ändern“ auf Seite 33.)
- Wenn die aktuelle Quelle DAB ist: Drücken Sie auf das Rad, um den automatischen Sendersuchlauf zu starten.

### 11 Buchse und Regler PHONES (Kopfhöreranschluss)

An diese Stereoklinkenbuchse können Sie Ihren Kopfhörer anschließen. Um Kopfhörer mit Miniklinkenstecker anzuschließen, verwenden Sie einen geeigneten Adapter. Mit dem Regler passen Sie den Pegel des Kopfhörersignals an.

Der analoge Ausgangspegel lässt sich im Menü unter **A. Out Att.** um bis zu 18 dB absenken (in 1-dB-Schritten). Diese Einstellung wirkt sich auch auf den Kopfhörerausgang aus. (Siehe „Den analogen Ausgangspegel anpassen“ auf Seite 38.)

#### VORSICHT

*Bevor Sie einen Kopfhörer anschließen, regeln Sie den Pegel vollständig herunter. Andernfalls kann es zu plötzlichen, sehr lauten Geräuschen kommen, die Ihr Gehör oder Ihre Geräte schädigen.*

### 12 Anschlussbuchse AUX IN

Diese Stereo-Miniklinkenbuchse ist ein zusätzlicher Line-Eingang. Nutzen Sie sie, um tragbare Musikspieler oder andere externe Audiogeräte anzuschließen. (Siehe „Den Zusatzeingang (AUX IN) verwenden“ auf Seite 39.)

#### VORSICHT

- *Bevor Sie ein externes Audiogerät mit der Buchse AUX IN verbinden, senken Sie den Pegel an diesem Gerät vollständig ab. Andernfalls kann es zu plötzlichen, sehr lauten Geräuschen kommen, die Ihr Gehör oder Ihre Geräte schädigen.*
- *Bevor Sie ein Gerät mit der AUX IN-Buchse verbinden, wählen Sie als Wiedergabequelle CD oder Bluetooth (nicht AUX), oder schalten Sie den CD-400U DAB aus.*

### 13 Empfangssensor für die Fernbedienung

Dieser Sensor empfängt die Steuersignale der drahtlosen Fernbedienung RC-CD400. Richten Sie die Fernbedienung bei Gebrauch auf diesen Sensor aus.

### 14 Taste 1 [LOCK]

- Wenn die aktuelle Quelle CD, SD oder USB ist und als Wiedergabebereich ALL ausgewählt ist, geben Sie mit dieser Taste die Ziffer 1 für die Titelauswahl ein. (Siehe „Titel direkt auswählen“ auf Seite 24.)
- Wenn die aktuelle Quelle DAB oder FM ist, rufen Sie mit dieser Taste einen gespeicherten Sender auf.
- Im Umschaltmodus (SHIFT-Lämpchen leuchtet) schalten Sie mit dieser Taste die Bedienfeldsperre ein oder aus. (Siehe „Bedienfeldsperre“ auf Seite 21.)

#### Anmerkung

- *Mit den Zifferntasten auf dem Gerät (1 [LOCK] – 0 [DUB]) können Sie Titel direkt auswählen. Für Audio-CDs können Sie auf diese Weise bis zu zwei Stellen, für Daten-CDs bis zu drei Stellen eingeben. (Siehe „Titel direkt auswählen“ auf Seite 24.)*
- *Im Umschaltmodus (SHIFT-Lämpchen leuchtet) greifen Sie mit den Zifferntasten auf die jeweilige Funktion zu, die in weißer Schrift unterhalb der Taste angegeben ist.*

### 15 Taste 2 [P.O.PLAY]

- Wenn die aktuelle Quelle CD, SD oder USB ist und als Wiedergabebereich ALL ausgewählt ist, geben Sie mit dieser Taste die Ziffer 2 für die Titelauswahl ein. (Siehe „Titel direkt auswählen“ auf Seite 24.)
- Wenn die aktuelle Quelle DAB oder FM ist, rufen Sie mit diesen Tasten einen gespeicherten Sender auf.
- Im Umschaltmodus (SHIFT-Lämpchen leuchtet) schalten Sie mit dieser Taste die Funktion „Wiedergabebeginn bei Stromzufuhr“ ein oder aus. (Siehe „Wiedergabebeginn bei Stromzufuhr“ auf Seite 28.)

### 16 Taste 3 [P.MODE]

- Wenn die aktuelle Quelle CD, SD oder USB ist und als Wiedergabebereich ALL ausgewählt ist, geben Sie mit dieser Taste die Ziffer 3 für die Titelauswahl ein. (Siehe „Titel direkt auswählen“ auf Seite 24.)
- Wenn die aktuelle Quelle DAB oder FM ist, rufen Sie mit diesen Tasten einen gespeicherten Sender auf.
- Im Umschaltmodus (SHIFT-Lämpchen leuchtet) wechseln Sie mit dieser Taste zwischen den verschiedenen Wiedergabemodi (normal, einzeln, zufällig). Dazu muss CD, SD oder USB als aktuelle Quelle ausgewählt sein. (Siehe „Den Wiedergabemodus wählen“ auf Seite 26.)

### 17 Taste 4 [REPEAT]

- Wenn die aktuelle Quelle CD, SD oder USB ist und als Wiedergabebereich ALL ausgewählt ist, geben Sie mit dieser Taste die Ziffer 4 für die Titelauswahl ein. (Siehe „Titel direkt auswählen“ auf Seite 24.)
- Wenn die aktuelle Quelle DAB oder FM ist, rufen Sie mit dieser Taste einen gespeicherten Sender auf.
- Im Umschaltmodus (SHIFT-Lämpchen leuchtet) schalten Sie mit dieser Taste die wiederholte Wiedergabe ein oder aus. Dazu muss CD, SD oder USB als aktuelle Quelle ausgewählt sein. (Siehe „Normale wiederholte Wiedergabe“ auf Seite 27.)

### 18 Taste 5 [A-B REP]

- Wenn die aktuelle Quelle CD, SD oder USB ist und als Wiedergabebereich ALL ausgewählt ist, geben Sie mit dieser Taste die Ziffer 5 für die Titelauswahl ein. (Siehe „Titel direkt auswählen“ auf Seite 24.)
- Wenn die aktuelle Quelle DAB oder FM ist, rufen Sie mit diesen Tasten einen gespeicherten Sender auf.
- Im Umschaltmodus (SHIFT-Lämpchen leuchtet) setzen Sie mit dieser Taste den Anfangs- und den Endpunkt für die wiederholte Wiedergabe eines Abschnitts. Dazu muss CD, SD oder USB als aktuelle Quelle ausgewählt sein. (Siehe „Wiederholte Wiedergabe eines Abschnitts (A-B-Wiederholung, nur Audio-CDs)“ auf Seite 27.)
- Wenn die aktuelle Quelle FM ist, starten Sie mit dieser Taste im Umschaltmodus die Suche nach RDS-Programmtypen. (Siehe „Nach Programmtypen suchen“ auf Seite 35.)

## 2 – Die Bedienelemente und ihre Funktionen

### 19 Taste 6 [A. PRESET]

- Wenn die aktuelle Quelle **CD**, **SD** oder **USB** ist und als Wiedergabebereich **ALL** ausgewählt ist, geben Sie mit dieser Taste die Ziffer 6 für die Titelauswahl ein. (Siehe „Titel direkt auswählen“ auf Seite 24.)
- Wenn die aktuelle Quelle **DAB** oder **FM** ist, rufen Sie mit diesen Tasten einen gespeicherten Sender auf.
- Im Umschaltmodus (**SHIFT**-Lämpchen leuchtet) starten Sie mit dieser Taste den automatischen Sendersuchlauf, der die Speicherplätze mit gefundenen Sendern füllt. Dazu muss **DAB** oder **FM** als aktuelle Quelle ausgewählt sein. (Siehe „Radiosender automatisch speichern“ auf Seite 33.)

### 20 Taste 7 [M.PRESET]

- Wenn die aktuelle Quelle **CD**, **SD** oder **USB** ist und als Wiedergabebereich **ALL** ausgewählt ist, geben Sie mit dieser Taste die Ziffer 7 für die Titelauswahl ein. (Siehe „Titel direkt auswählen“ auf Seite 24.)
- Wenn die aktuelle Quelle **DAB** oder **FM** ist, rufen Sie mit diesen Tasten einen gespeicherten Sender auf.
- Im Umschaltmodus (**SHIFT**-Lämpchen leuchtet) können Sie mit dieser Taste einen Radiosender manuell speichern. Dazu muss **DAB** oder **FM** als aktuelle Quelle ausgewählt sein. (Siehe „UKW-Radiosender manuell speichern“ auf Seite 33.)

### 21 Taste 8 [FM MODE]

- Wenn die aktuelle Quelle **CD**, **SD** oder **USB** ist und als Wiedergabebereich **ALL** ausgewählt ist, geben Sie mit dieser Taste die Ziffer 8 für die Titelauswahl ein. (Siehe „Titel direkt auswählen“ auf Seite 24.)
- Wenn die aktuelle Quelle **DAB** oder **FM** ist, rufen Sie mit dieser Taste einen gespeicherten Sender auf.
- Im Umschaltmodus (**SHIFT**-Lämpchen leuchtet) können Sie mit dieser Taste zwischen Mono- und Stereo-Empfang von UKW-Sendern wechseln. Dazu muss **FM** als aktuelle Quelle ausgewählt sein. (Siehe „Zwischen Stereo- und Mono-Empfang wechseln“ auf Seite 33.)

### 22 Taste 9 [P.AREA]

- Wenn die aktuelle Quelle **CD**, **SD** oder **USB** ist und als Wiedergabebereich **ALL** ausgewählt ist, geben Sie mit dieser Taste die Ziffer 9 für die Titelauswahl ein. (Siehe „Titel direkt auswählen“ auf Seite 24.)
- Wenn die aktuelle Quelle **DAB** oder **FM** ist, rufen Sie mit diesen Tasten einen gespeicherten Sender auf.
- Im Umschaltmodus (**SHIFT**-Lämpchen leuchtet) können Sie mit dieser Taste den Wiedergabebereich festlegen. Dazu muss **SD** oder **USB** als aktuelle Quelle ausgewählt sein. (Siehe „Den Wiedergabebereich festlegen“ auf Seite 23.)

### 23 Taste 0 [DUB] mit Lämpchen

- Wenn die aktuelle Quelle **CD**, **SD** oder **USB** ist und als Wiedergabebereich **ALL** ausgewählt ist, geben Sie mit dieser Taste die Ziffer 0 für die Titelauswahl ein. (Siehe „Titel direkt auswählen“ auf Seite 24.)
- Wenn die aktuelle Quelle **DAB** oder **FM** ist, rufen Sie mit diesen Tasten einen gespeicherten Sender auf.
- Im Umschaltmodus (**SHIFT**-Lämpchen leuchtet) können Sie mit dieser Taste die Kopierfunktion aktivieren. Dazu muss **CD**, **DAB** oder **FM** als aktuelle Quelle ausgewählt sein. Wenn **CD** gewählt ist, muss zudem die Wiedergabe gestoppt sein. Wenn die Kopierfunktion aktiviert ist,

leuchtet das Lämpchen. Sie können auf eine SD-Karte oder einen USB-Stick kopieren. (Siehe „Kopieren“ auf Seite 36.)

### 24 Taste CLEAR

- Wenn die aktuelle Quelle **CD**, **SD** oder **USB** ist, entfernen Sie hiermit eine mit den Zifferntasten eingegebene Zahl.
- Nutzen Sie sie außerdem, um eine Warnmeldung zu schließen, die auf der Startseite angezeigt wird.
- Wenn die aktuelle Quelle **FM** ist, halten Sie diese Taste gedrückt, um alle gespeicherten UKW-Sender zu entfernen. (Siehe „Die Speicherplätze für UKW-Radiosender leeren“ auf Seite 34.)

### 25 SHIFT-Taste mit Lämpchen

Drücken Sie diese Taste, um den Umschaltmodus zu aktivieren (das Lämpchen leuchtet). Im Umschaltmodus können Sie auf die Alternativfunktionen anderer Tasten zugreifen. (Die Alternativfunktionen sind unterhalb der betreffenden Bedienelemente in weißer Schrift auf blauem Grund angegeben.)

Um den Umschaltmodus zu deaktivieren (**SHIFT**-Lämpchen leuchtet nicht), drücken Sie die Taste **SHIFT** noch einmal.

### 26 Taste SOURCE

Mit dieser Taste wählen Sie die aktuelle Quelle für die Wiedergabe aus. (Siehe „Die Wiedergabequelle wählen“ auf Seite 21.)

### 27 Taste DISPLAY/RDS/INFO

- Während der Wiedergabe können Sie mit dieser Taste verschiedene Informationen anzeigen. (Siehe „Anzeige von Laufzeit und Textinformationen“ auf Seite 29.)
- Wenn die aktuelle Quelle **FM** ist, wechseln Sie mit dieser Taste in den RDS-Modus. (Siehe „RDS (Radio Data System)“ auf Seite 35.)
- Wenn die aktuelle Quelle **DAB** ist, starten Sie mit dieser Taste den automatischen Sendersuchlauf.

### 28 Taste BACK [PAIRING]

- Aus dem Menü kehren Sie mit dieser Taste zur Hauptseite zurück.
- Auf den Einstellungsseiten gelangen Sie mit dieser Taste in die übergeordnete Menüebene.
- Wenn die aktuelle Quelle **SD** oder **USB** ist und die Ordnerwiedergabe aktiviert ist (Symbol  wird angezeigt), gelangen Sie mit dieser Taste in die übergeordnete Ordnerebene. (Siehe „Wiedergabebereich“ auf Seite 23.)
- Wenn als aktuelle Quelle **BLUETOOTH** gewählt ist, halten Sie diese Taste länger gedrückt, um den Bluetooth-Kopplungsmodus zu aktivieren. Wenn eine Bluetooth-Verbindung besteht, (**Connected** wird angezeigt), erzwingen Sie mit dieser Taste das Trennen der Verbindung. (Siehe „Ein Bluetooth-Gerät mit dem CD-400U DAB koppeln“ auf Seite 30.)

### 29 SD-Kartenschacht

Legen Sie hier eine SD-Karte als Speichermedium ein. (Siehe „SD-Karten einlegen und entnehmen“ auf Seite 20.)

### 30 USB-Anschluss

Schließen Sie hier einen USB-Stick an. (Siehe „USB-Sticks anschließen und entfernen“ auf Seite 21.)

## 2 – Die Bedienelemente und ihre Funktionen

### Geräterückseite

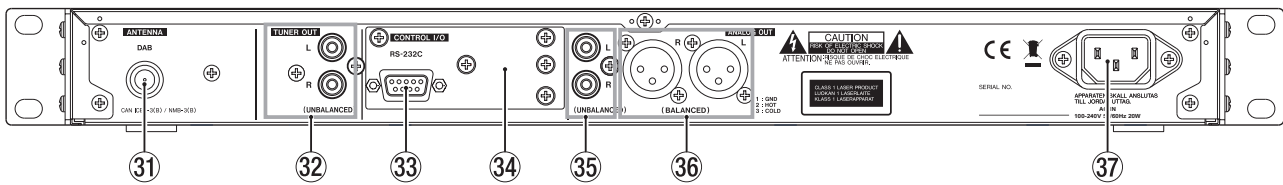

- 31 Antennenanschluss ANTENNA DAB**  
Schließen Sie hier die mitgelieferte Wurfantenne an. Ziehen Sie die Antenne auseinander und befestigen Sie sie beispielsweise an einem Fensterrahmen, einer Wand oder einer anderen Oberfläche, wo sie den besten Empfang ermöglicht.
- 32 Anschlüsse TUNER OUT**  
Unsymmetrisches, analoges Ausgangspaar (Cinchbuchsen) für den Radioempfänger.  
Nominaler Ausgangspegel: –10 dBV.
- 33 RS-232C-Anschluss**  
Nutzen Sie diesen 9-poligen Sub-D-Anschluss für die serielle Fernsteuerung mithilfe eines RS-232-Protokolls. Hier können Sie beispielsweise einen Computer oder eine Mediensteuerung anschließen. (Siehe „Die RS-232C-Schnittstelle nutzen“ auf Seite 38.)
- 34 Erweiterungssteckplatz**  
Dieser Erweiterungsschacht ist für den Einbau der Ethernet-Karte IF-100E vorgesehen (optionales Zubehör).
- 35 Anschlüsse ANALOG OUT (UNBALANCED) L/R**  
Diese Cinchbuchsen dienen als unsymmetrische Analogausgänge.  
Der nominale Ausgangspegel beträgt –10 dBV. Dieser lässt sich im Menü um bis zu 18 dB (in 1-dB-Schritten) auf –28 dBV absenken. (Siehe „Den analogen Ausgangspegel anpassen“ auf Seite 38.)
- 36 Anschlüsse ANALOG OUT (BALANCED) L/R**  
Diese XLR-Anschlüsse dienen als symmetrische Analogausgänge.  
Der nominale Ausgangspegel beträgt +4 dBu. Dieser lässt sich im Menü um bis zu 18 dB (in 1-dB-Schritten) auf –14 dBu absenken. (Siehe „Den analogen Ausgangspegel anpassen“ auf Seite 38.)
- 37 Netzkabelanschluss AC IN**  
Schließen Sie hier das beiliegende Netzansteckkabel an.

### Die drahtlose Fernbedienung Tascam RC-CD400 im Überblick

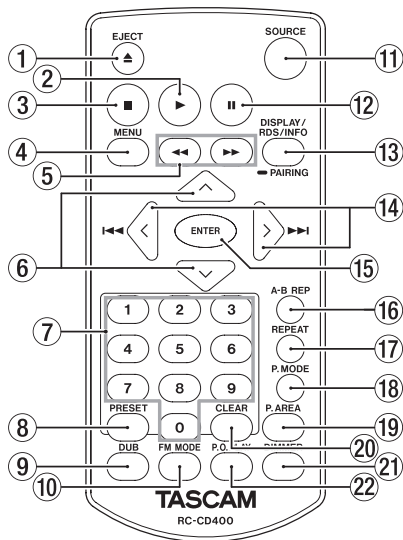

- 1 Taste EJECT**  
Diese Taste hat die gleiche Funktion wie die Taste **EJECT** auf dem Hauptgerät. (Siehe „CDs einlegen und auswerfen“ auf Seite 20.)
- 2 Taste ►**  
Diese Taste hat die gleiche Funktion wie die Taste **PLAY** auf dem Hauptgerät.
- 3 Taste ■**  
Diese Taste hat die gleiche Funktion wie die Taste **STOP** auf dem Hauptgerät.
- 4 Taste MENU**  
Diese Taste hat die gleiche Funktion wie die Taste **HOME/MENU** auf dem Hauptgerät.
- 5 Tasten ◀/▶**  
– Halten Sie die entsprechende Taste gedrückt, um das Audiomaterial rückwärts/vorwärts zu durchsuchen. (siehe „Rückwärts und vorwärts suchen“ auf Seite 26.)  
– Wenn die aktuelle Quelle **DAB** oder **FM** ist, suchen Sie mit diesen Tasten automatisch nach dem vorherigen/nächsten Sender. (siehe „Die Empfangsfrequenz ändern“ auf Seite 33.)
- 6 Tasten ^/∨**  
– Wenn die aktuelle Quelle **SD** oder **USB** ist und die Ordnerwiedergabe aktiviert ist (Symbol **■** wird angezeigt), gelangen Sie mit der Taste **^** in die übergeordnete Ordner Ebene. (Siehe „Wiedergabebereich“ auf Seite 23.)  
– Wenn die aktuelle Quelle **DAB** oder **FM** ist, rufen Sie mit diesen Tasten den vorherigen/nächsten gespeicherten Sender auf.  
– Auf den Einstellungsseiten gelangen Sie mit der Taste **^** in die übergeordnete Menüebene. Die Taste **∨** hat die gleiche Funktion wie die Taste **ENTER** auf der Fernbedienung.

## 2 – Die Bedienelemente und ihre Funktionen

### ⑦ Zifferntasten (0–9)

- Wenn die aktuelle Quelle **CD**, **SD** oder **USB** ist und als Wiedergabebereich **ALL** ausgewählt ist, geben Sie mit diesen Tasten Titelnummern ein. Für Audio-CDs können Sie auf diese Weise bis zu zwei Stellen, für Daten-CDs bis zu drei Stellen eingeben. (Siehe „Titel direkt auswählen“ auf Seite 24.)
- Wenn die aktuelle Quelle **DAB** oder **FM** ist, rufen Sie mit diesen Tasten einen gespeicherten Sender auf.

### ⑧ Taste **PRESET**

- Wenn die aktuelle Quelle **DAB** oder **FM** ist, können Sie mit dieser Taste einen Radiosender manuell speichern. (Siehe „UKW-Radiosender manuell speichern“ auf Seite 33.)
- Halten Sie die Taste länger gedrückt, um Radiosender automatisch zu speichern. Dazu muss ebenfalls **DAB** oder **FM** als aktuelle Quelle ausgewählt sein. (Siehe „Radiosender automatisch speichern“ auf Seite 33.)

### ⑨ Taste **DUB**

Bei gestopptem können Sie mit dieser Taste einen Kopiervorgang einleiten. (Siehe „Kopieren“ auf Seite 36.)

### ⑩ Taste **FM MODE**

Wenn die aktuelle Quelle **FM** ist, wechseln Sie mit dieser Taste zwischen Mono- und Stereo-Empfang von UKW-Sendern. (Siehe „Zwischen Stereo- und Mono-Empfang wechseln“ auf Seite 33.)

### ⑪ Taste **SOURCE**

Diese Taste hat die gleiche Funktion wie die Taste **SOURCE** auf dem Hauptgerät. (Siehe „Die Wiedergabequelle wählen“ auf Seite 21.)

### ⑫ Taste **II**

Diese Taste hat die gleiche Funktion wie die Taste **PAUSE** auf dem Hauptgerät.

### ⑬ Taste **DISPLAY/RDS/INFO [PAIRING]**

- Während der Wiedergabe können Sie mit dieser Taste verschiedene Informationen anzeigen. (Siehe „Anzeige von Laufzeit und Textinformationen“ auf Seite 29.)
- Wenn als aktuelle Quelle **BLUETOOTH** gewählt ist, halten Sie diese Taste länger gedrückt, um den Bluetooth-Kopplungsmodus zu aktivieren. Drücken Sie die Taste erneut, um die Bluetooth-Kopplung zu beenden. (Siehe „Ein Bluetooth-Gerät mit dem CD-400U DAB koppeln“ auf Seite 30.)
- Wenn die aktuelle Quelle **FM** ist, wechseln Sie mit dieser Taste in den RDS-Modus. (Siehe „RDS (Radio Data System)“ auf Seite 35.)
- Wenn die aktuelle Quelle **DAB** ist, starten Sie mit dieser Taste den automatischen Sendersuchlauf.

### ⑭ Tasten **◀◀/▶▶** [**</>**]

- Wenn die aktuelle Quelle **CD**, **SD** oder **USB** und als Wiedergabebereich **ALL** ausgewählt ist, springen Sie mit diesen Tasten zum vorherigen/nächsten Titel. (Siehe „Zum vorherigen oder nächsten Titel springen“ auf Seite 24.)
- Wenn die aktuelle Quelle **SD** oder **USB** ist und die Ordnerwiedergabe aktiviert ist (Symbol  wird angezeigt), navigieren Sie mit diesen Tasten durch Titel und Ordner. (Siehe „Wiedergabebereich“ auf Seite 23.)
- Wenn die aktuelle Quelle **DAB** oder **FM** ist, ändern Sie mit diesen Tasten die Radio-Empfangsfrequenz. (Siehe „UKW-Radiosender einstellen“ auf Seite 33.)
- Wenn Speicherplätze für Radiosender angezeigt werden (aktuelle Quelle ebenfalls **DAB** oder **FM**) gelangen Sie mit diesen Tasten zum vorherigen oder nächsten Speicherplatz. (Siehe „UKW-Radiosender speichern“ auf Seite 33.)
- Innerhalb des Menüs können Sie mit diesen Tasten Einstellungen auswählen und Werte ändern. (Siehe „Grundsätzliches zur Bedienung des Menüs“ auf Seite 17.)

### ⑮ Taste **ENTER**

In Menüs bestätigen Sie mit dieser Taste eine Auswahl oder Einstellung.

### ⑯ Taste **A-B REP**

- Wenn die aktuelle Quelle **CD** ist, setzen Sie mit dieser Taste den Anfangs- und den Endpunkt für die wiederholte Wiedergabe eines Abschnitts. (Siehe „Wiederholte Wiedergabe eines Abschnitts (A-B-Wiederholung, nur Audio-CDs)“ auf Seite 27.)
- Wenn die aktuelle Quelle **FM** ist, starten Sie mit dieser Taste im Umschaltmodus die Suche nach RDS-Programmtypen. (Siehe „Nach Programmtypen suchen“ auf Seite 35.)

### ⑰ Taste **REPEAT**

Mit dieser Taste schalten Sie die wiederholte Wiedergabe ein oder aus. (Siehe „Normale wiederholte Wiedergabe“ auf Seite 27.)

### ⑱ Taste **P.MODE**

Durch wiederholtes Drücken dieser Taste schalten Sie zwischen den verfügbaren Wiedergabemodi um (normal, einzeln, zufällig). (Siehe „Den Wiedergabemodus wählen“ auf Seite 26.)

### ⑲ Taste **P.AREA**

Wenn die aktuelle Quelle **SD** oder **USB** ist, legen Sie mit dieser Taste den Wiedergabebereich fest. (Siehe „Den Wiedergabebereich festlegen“ auf Seite 23.)

### ⑳ Taste **CLEAR**

Diese Taste hat die gleiche Funktion wie die Taste **CLEAR** auf dem Hauptgerät.

### ㉑ Taste **DIMMER**

Mit dieser Taste passen Sie die Helligkeit der Displaydarstellung an. (Siehe „Die Displayhelligkeit anpassen“ auf Seite 20.)

### ㉒ Taste **P.O.PLAY**

Mit dieser Taste schalten Sie die Funktion „Wiedergabebeginn bei Stromzufuhr“ ein oder aus. (Siehe „Wiedergabebeginn bei Stromzufuhr“ auf Seite 28.)

## 2 – Die Bedienelemente und ihre Funktionen

### Die Hauptseite auf dem Display

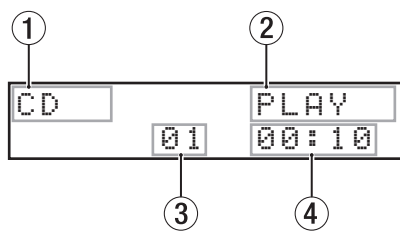

Hauptseite, wenn CD, SD oder USB ausgewählt ist

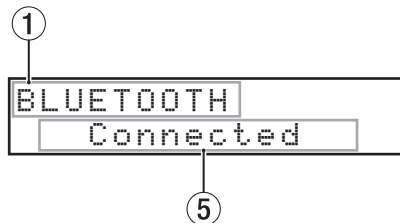

Hauptseite, wenn BLUETOOTH ausgewählt ist

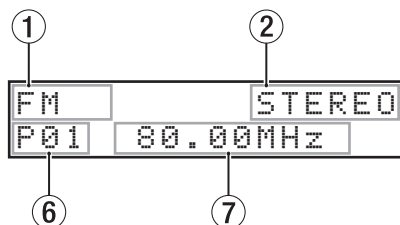

Hauptseite, wenn DAB oder FM ausgewählt ist

- ① **Aktuelle Quelle**  
Hier erscheint die Bezeichnung der gewählten Wiedergabequelle. (Siehe „Die Wiedergabequelle wählen“ auf Seite 21.)
- ② **Transportstatus / Audioformat der Wiedergabedatei**
  - Wenn die aktuelle Quelle CD ist, erscheint hier der aktuelle Transportstatus.
  - Wenn die aktuelle Quelle CD und eine Daten-CD eingelegt ist, oder wenn die aktuelle Quelle SD oder USB ist, erscheint hier das Format der Wiedergabedatei.
- ③ **Titelnummer**  
Hier erscheint die Nummer des aktuell wiedergegebenen Titels.
- ④ **Verstrichene Zeit seit Beginn des Titels**  
Hier erscheint die verstrichene Wiedergabezeit der aktuellen Datei (Stunden:Minuten:Sekunden).
- ⑤ **Verbindungsstatus**  
Hier erscheinen Statusmeldungen zu Bluetooth-Verbindungen mit anderen Geräten.
- ⑥ **Nummer des Speicherplatzes**  
Wenn die aktuelle Quelle DAB oder FM ist, erscheint hier die Nummer des jeweiligen Speicherplatzes. Wenn sie nicht angezeigt wird, drücken Sie die Taste **STOP**.
- ⑦ **Radio-Empfangsfrequenz**  
Wenn die aktuelle Quelle DAB oder FM ist, ändern Sie mit diesen Tasten die Radio-Empfangsfrequenz.

### Das Menü im Überblick

Um das Menü aufzurufen, drücken Sie Taste **HOME/MENU** am Gerät oder die Taste **MENU** auf der Fernbedienung.

Nachfolgend finden Sie eine Liste aller Menüeinträge:

Menüpunkt	Funktion	Siehe Seite
APS Setting	Automatische Stromsparfunktion ein-/ausschalten	Seite 39
DUB AutoMute	Automatische Stummschaltung der Ausgänge beim Kopieren ein-/ausschalten	Seite 37
A.Out Att.	Pegelabsenkung an den Analogausgängen	Seite 38
Resume Setting	Resume-Funktion ein-/ausschalten	Seite 28
Inc Play	Inkrementelle Wiedergabe ein-/ausschalten	Seite 29
Serial Mode (wenn die optionale Ethernet-Karte IF-100E installiert ist)	Wahl der Steuerungsschnittstelle: RS-232C oder Ethernet	Seite 38
Baud Rate	Übertragungsgeschwindigkeit der RS-232C-Schnittstelle	Seite 38
Tuner Out Sel	Ausgänge für den Radioempfang auswählen	Seite 34
Information	Informationen anzeigen	Seite 39
Dubbing Format	Qualitätsstufe der kopierten MP3-Dateien festlegen	Seite 37
IR Remote Lock	Infrarot-Fernbedienung aktivieren/deaktivieren	Seite 21
Network Set. (wenn die optionale Ethernet-Karte IF-100E installiert ist)	Einstellungen für die optionale Ethernet-Karte	siehe die Gebrauchsanleitung der Karte
FACTORY PRESET	Das Gerät auf die Werkseinstellungen zurücksetzen	Seite 39

#### Anmerkung

**Sämtliche Menüeinstellungen bleiben auch nach dem Ausschalten des Geräts gespeichert.**



### Grundsätzliches zur Bedienung des Menüs

Dieser Abschnitt erklärt die grundlegende Bedienung des Menüs.

■ **Menüpunkte auswählen (auf einer Menüseite auf- und abwärts scrollen):**

Drehen Sie das **MULTI JOG**-Rad am Gerät.

Nutzen Sie die Tasten **◀◀/▶▶** auf der Fernbedienung.

■ **Eine Auswahl oder einen Dialog bestätigen:**

Drücken Sie auf das Rad am Gerät.

Drücken Sie die Taste **ENTER** auf der Fernbedienung.

■ **Ein Untermenü einer Seite aufrufen:**

Drücken Sie auf das Rad am Gerät.

Drücken Sie die Taste **ENTER** auf der Fernbedienung.

■ **Einen Menüpunkt in einem Untermenü auswählen:**

Drehen Sie das **MULTI JOG**-Rad am Gerät.

Nutzen Sie die Tasten **◀◀/▶▶** auf der Fernbedienung.

■ **Zur übergeordneten Menüebene zurückkehren:**

Drücken Sie die Taste **BACK** auf dem Gerät.

Drücken Sie die Taste **^** auf der Fernbedienung.

■ **Das Menü verlassen und zur Hauptseite zurückkehren:**

Drücken Sie die Taste **HOME/MENU** am Gerät oder die Taste **MENU** auf der Fernbedienung.

### Das Menü nutzen (Beispiel)

Anhand des folgenden Beispiels zeigen wir Ihnen, wie Sie mithilfe des Menüs den Pegel an den Analogausgängen absenken können.

1. Drücken Sie Taste **HOME/MENU** am Gerät oder die Taste **MENU** auf der Fernbedienung, um das Menü aufzurufen.

```
MENU
< APS Setting >
```

Anzeige des obersten Menüpunkts (APS Setting)

2. Drehen Sie das Rad, um den gewünschten Menüpunkt auszuwählen (Fernbedienung: Tasten **◀◀/▶▶**).

```
MENU
< A.Out Att. >
```

Menüpunkt A.Out Att ausgewählt

3. Drücken Sie auf das Rad (Fernbedienung: **ENTER**-Taste). Die aktuell gewählte Einstellung erscheint.

```
A.Out Att.
< OFF >
```

Aktuelle Einstellung für die Pegelabsenkung

4. Drehen Sie das Rad, um die gewünschte Einstellung auszuwählen (Fernbedienung: Tasten **◀◀/▶▶**).
5. Drücken Sie auf das Rad (Fernbedienung: **ENTER**-Taste), um die Auswahl zu übernehmen und zur übergeordneten Menüebene zurückzukehren.
6. Um weitere Einstellungen vorzunehmen, wiederholen Sie die Schritte 3 bis 5.
7. Drücken Sie Taste **BACK** am Gerät (Fernbedienung: Taste **^**), um zur Hauptseite zurückzukehren.

# 3 – Vorbereitende Schritte

## Kabelverbindungen herstellen

Hier sehen Sie ein Beispiel, wie Sie andere Geräte an den CD-400U DAB anschließen.

### ■ Vorsichtsmaßnahmen beim Herstellen von Kabelverbindungen

- Lesen Sie die Bedienungsanleitungen der anderen Geräte sorgfältig durch und schließen Sie diese den Anweisungen entsprechend an.
- Schalten Sie möglichst immer alle Geräte aus (oder auf Standby), bevor Sie Kabelverbindungen herstellen oder trennen.
- Schließen Sie alle Geräte einschließlich des CD-400U DAB möglichst an dieselbe Netzstromleitung an. Wenn Sie eine Steckdosenleiste oder Ähnliches verwenden, achten Sie darauf, dass diese ausreichend dimensioniert ist, um Spannungsschwankungen zu minimieren.

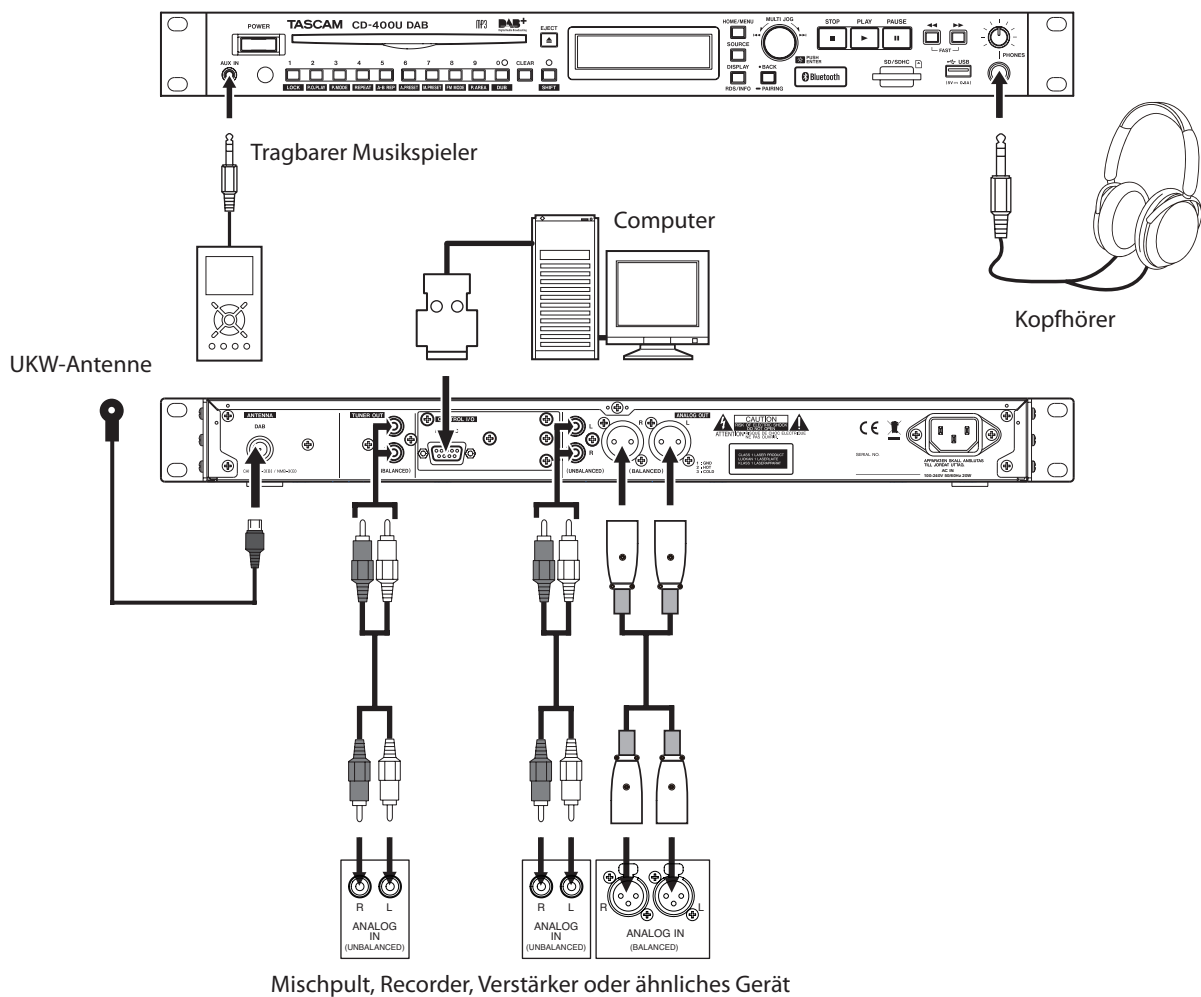

## Wichtige Hinweise zur Fernbedienung

### Batterien einlegen

1. Öffnen Sie die Batteriefachabdeckung auf der Rückseite.
2. Legen Sie zwei Batterien des Typs AAA ein. Achten Sie auf korrekte Polarität (+ / -).
3. Schließen Sie die Batteriefachabdeckung.

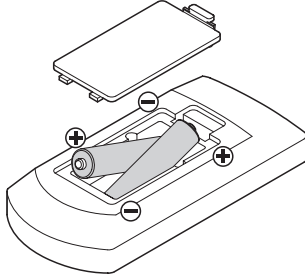

### Die Batterien ersetzen

Ersetzen Sie beide Batterien durch neue, wenn die Reichweite der Fernbedienung abnimmt oder das Gerät nicht mehr richtig auf Tasteneingaben reagiert.

### Vorsichtsmaßnahmen beim Umgang mit Batterien

Unsachgemäßer Umgang mit Batterien/Akkus kann das Austreten von Säure, Explosion der Batterien/Akkus oder andere Probleme zur Folge haben. Halten Sie sich genau an die Sicherheitshinweise zu den Batterien. (Siehe „Schutz vor Sach- und Personenschäden durch Batterien/Akkus“ auf Seite 3.)

### Die Fernbedienung nutzen

„Die drahtlose Fernbedienung Tascam RC-CD400 im Überblick“ auf page 14 beschrieben.

Richten Sie die Fernbedienung im unten angegebenen Winkel auf den Empfangssensor des Recorders aus.

Empfangssensor für die Fernbedienung

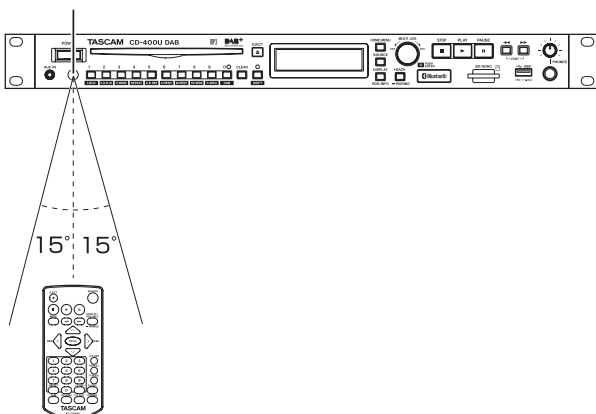

### Reichweite und Erfassungswinkel

Aus jedem Winkel innerhalb von 15° von vorne: 5 m

### Wichtig

- Bei Hindernissen innerhalb der Sichtlinie ist möglicherweise kein Empfang möglich.
- Entnehmen Sie die Batterien, wenn Sie die Fernbedienung längere Zeit nicht gebrauchen (einen Monat oder länger).
- Sollte eine Batterie ausgelaufen sein, reinigen Sie das Batteriefach bzw. die Halterung von Rückständen, bevor Sie neue Batterien einlegen.
- Falls sich weitere infrarotgesteuerte Geräte in der Umgebung befinden, kann es passieren, dass die Fernbedienung an diesen ungewollte Funktionen auslöst.

### Das Gerät ein- und ausschalten

Um den CD-400U DAB einzuschalten, drücken Sie den Netzschalter (POWER) auf der Gerätevorderseite.



Begrüßungsseite

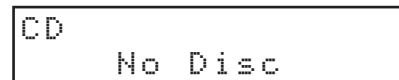

Hauptseite

Während des Startvorgangs erscheint auf dem Display kurz die oben gezeigte Begrüßungsseite. Anschließend erscheint die Hauptseite.

### Das Gerät ausschalten

Für das Ausschalten des Geräts sind keine besonderen Schritte erforderlich.

Drücken Sie den Netzschalter (POWER), um den CD-400U DAB auszuschalten.

### VORSICHT

Unterbrechen Sie die Stromzufuhr keinesfalls während eines Schreib- oder Lesevorgangs (also während der Wiedergabe oder eines sonstigen Zugriffs auf ein SD- oder USB-Speichermedium). Andernfalls könnte ein Kopiervorgang fehlschlagen und Daten könnten verlorengehen. Zudem können eventuell plötzliche laute Geräusche auftreten, die Ihr Gehör oder Ihre Abhöranlage schädigen.

## 3 – Vorbereitende Schritte

### Die Displayhelligkeit anpassen

Um die Helligkeit der Displaydarstellung zu ändern, halten Sie die **SHIFT**-Taste gedrückt, und drehen Sie gleichzeitig das Rad am Gerät (Fernbedienung: Taste **DIMMER**).

Bedienung am Gerät:

Schwach ← → Mittel ← → Normal

Bedienung mit der Fernbedienung:

Normal → Mittel → Schwach → Normal ...

### CDs einlegen und auswerfen

#### Eine CD einlegen

1. Führen Sie die CD mit der beschrifteten Seite nach oben in den Einzugsschacht ein.
2. Schieben Sie die CD mit leichtem Druck weiter hinein, bis sie vollständig eingezogen wird.

#### Wichtig

- Bei ausgeschaltetem Gerät ist es nicht möglich, eine CD einzulegen.
- Sollte sich eine CD beim Einlegen verkanten und nicht richtig einführen lassen, wenden Sie keinesfalls Gewalt an. Ziehen Sie die CD wieder heraus und drücken Sie die Taste **EJECT**. Versuchen Sie dann erneut, die CD einzuführen. Durch gewaltsames Einführen kann die CD oder das Laufwerk beschädigt werden.
- Wenn Sie eine nicht abspielbare CD einlegen, oder eine CD falsch herum einlegen, wird sie automatisch wieder ausgeworfen.
- Die Verwendung von 8-cm-CDs ist mit diesem Gerät nicht möglich. Wenn Sie eine 8-cm-CD einlegen, wird diese automatisch ausgeworfen.

#### Eine CD auswerfen

1. Drücken Sie die Taste **EJECT** auf dem Gerät oder der Fernbedienung.
2. Ziehen Sie die CD vollständig heraus.

#### Wichtig

Die Taste **EJECT** am Gerät und auf der Fernbedienung funktioniert nur bei eingeschaltetem Gerät.

#### Notauswurf

Halten Sie die Taste **EJECT** mindestens 10 Sekunden lang gedrückt, um das Auswerfen zu erzwingen.

(Dadurch wird eine CD auch dann ausgeworfen, wenn auf der Hauptseite **No Disc** angezeigt wird.)

### SD-Karten einlegen und entnehmen

#### Eine SD-Karte einlegen

Um eine SD-Karte für die Wiedergabe und als Speichermedien für Kopien zu verwenden, führen Sie sie in den Schacht auf der Gerätevorderseite ein.

#### Anmerkung

Sie können SD-Karten bei eingeschaltetem oder ausgeschaltetem Gerät einlegen.

- Achten Sie beim Einführen der Karte darauf, dass sie korrekt ausgerichtet ist.
- Die bedruckte Seite sollte nach oben und die Kontakte sollten nach hinten weisen.

#### Die SD-Karte entnehmen

Halten Sie das Gerät an oder schalten Sie es aus, bevor Sie eine SD-Karte entnehmen.

#### VORSICHT

Entnehmen Sie die SD-Karte keinesfalls während des laufenden Betriebs (Wiedergabe, Kopiervorgang). Andernfalls könnte ein Kopiervorgang fehlschlagen und Daten könnten verlorengehen. Zudem können eventuell plötzliche laute Geräusche auftreten, die Ihr Gehör oder Ihre Abhöranlage schädigen.

1. Drücken Sie die Karte vorsichtig etwas hinein, worauf sie sich löst und entnommen werden kann.
2. Ziehen Sie die Karte von Hand heraus.

#### Schreibschutz der SD-Karte

SD-Karten sind mit einem Schreibschuttschalter ausgestattet, mit dem ein versehentliches Überschreiben verhindert werden kann.

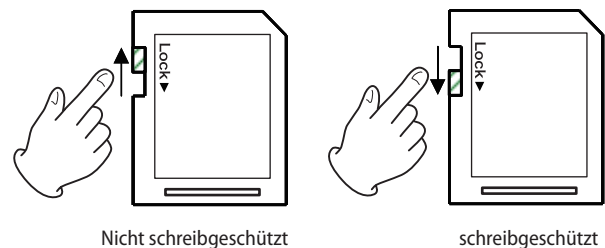

Wenn Sie den Schalter in die Position **LOCK** schieben, ist das Kopieren auf diese Karte nicht möglich.

Entfernen Sie den Schreibschutz, um die Kopierfunktion mit der Karte verwenden zu können.

### USB-Sticks anschließen und entfernen

Sie können einen USB-Stick bei ein- oder ausgeschaltetem Recorder anschließen oder entfernen.

Um einen USB-Stick für die Wiedergabe und als Speichermedien für Kopien zu verwenden, stecken Sie ihn in den frontseitigen USB-Anschluss des Geräts.

Bevor Sie einen USB-Stick entfernen, halten Sie das Gerät an oder schalten Sie es aus.

#### VORSICHT

*Entfernen Sie einen USB-Stick keinesfalls während des laufenden Betriebs (Wiedergabe, Kopiervorgang). Andernfalls könnte ein Kopiervorgang fehlschlagen und Daten könnten verlorengehen. Zudem können eventuell plötzliche laute Geräusche auftreten, die Ihr Gehör oder Ihre Abhöranlage schädigen.*

### Steuereingaben der Infrarot-Fernbedienung verhindern

Um die unerwünschte Steuerung über eine (möglicherweise fremde) Fernbedienung zu verhindern, können Sie den Infrarot-Empfänger des Geräts deaktivieren. Nutzen Sie dazu den Menüpunkt `IR Remote Lock`.

Auswahlmöglichkeiten:

`Unlock` (Fernbedienung aktiviert, Standardeinstellung)

`Lock` (Fernbedienung deaktiviert)

Wenn `Lock` ausgewählt ist, erscheint auf dem Display die Meldung `IR Remote Locked`, sobald das Gerät einen Fernbedienungsbeefehl empfängt.

#### Anmerkung

*Die Einstellung bleibt auch nach dem Ausschalten des Geräts gespeichert.*

### Bedienfeldsperre

Im Umschaltmodus (**SHIFT**-Lämpchen leuchtet) können Sie mit der Taste **1 [LOCK]** die Bedienfeldsperre ein- oder ausschalten.

Wenn bei eingeschalteter Bedienfeldsperre irgendein Bedienelement (außer der Tastenkombination **SHIFT + 1 [LOCK]**) am Gerät betätigt wird, erscheint auf dem Display die Meldung `Panel Locked`.

#### Anmerkung

- Wenn das Bedienfeld gesperrt ist, empfängt das Gerät dennoch Steuerbefehle über seinen RS-232C-Anschluss und die Infrarot-Fernbedienung. Die Infrarot-Fernbedienung funktioniert jedoch nur, wenn sie nicht im Menü deaktiviert wurde (Menüpunkt „IR Remote Lock“).
- Die Einstellung bleibt auch nach dem Ausschalten des Geräts gespeichert.

### Die Wiedergabequelle wählen

Drücken Sie die Taste **SELECT** auf dem Gerät oder der Fernbedienung um die Quelle auszuwählen, von welcher der CD-400U DAB wiedergeben soll.

Die aktuelle Quelle wechseln Sie in der hier gezeigten Reihenfolge:

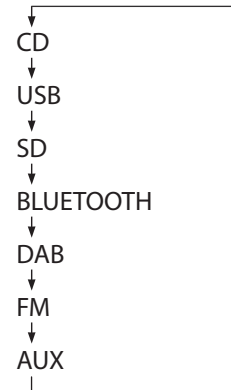

Reihenfolge bei der Wahl der aktuellen Quelle

Die aktuelle Quelle wird auf der Hauptseite in Textform angezeigt (`CD`, `USB`, `SD`, `BLUETOOTH`, `DAB`, `FM`, `AUX`).

#### Anmerkung

- Sobald Sie während der Wiedergabe oder Pause von CD auf eine beliebige andere Quelle umschalten, wird das CD-Laufwerk gestoppt.
- Genauso gilt während der Wiedergabe oder Pause: Wenn Sie von einer SD-Karte zu einem anderen Medium oder von einem USB-Stick zu einer anderen Quelle wechseln, stoppt die vorherige Quelle (Bluetooth und AUX stoppen nicht).
- Der gewählte Wiedergabemodus ändert sich beim Wechsel der aktuellen Quelle nicht.

# 4 – Wiedergabe von CD, SD-Karte und USB-Stick

In diesem Kapitel erfahren Sie, wie Sie die auf einer CD, SD-Karte oder einem USB-Stick gespeicherten Audiodateien wiedergeben.

Bei allen Anweisungen gehen wir davon aus, dass

- das Gerät eingeschaltet ist,
- ein entsprechendes Speichermedium mit mindestens einer Audiodatei eingelegt ist und
- das Medium als Wiedergabequelle ausgewählt ist. (Siehe „Die Wiedergabequelle wählen“ auf Seite 21.)

## Für die Wiedergabe geeignete Medien- und Dateiformate

Der Recorder kann Medien und Dateien mit den folgenden Formaten wiedergeben:

### ■ Audio-CDs

Handelsübliche Audio-CDs sowie CD-Rs und CD-RWs, die im Audio-CD-Format erstellt wurden

### ■ Daten-CDs

CD-ROM, CD-R, CD-RW mit MP3- oder WMA-Dateien in den Formaten ISO 9660 Level 1, Level 2 oder Joliet

### ■ SD-Karten und USB-Sticks

Neben Dateien, die er beim Kopieren selbst erstellt hat, kann der CD-400U DAB auch Dateien wiedergeben, die auf einem Computer oder anderen Gerät erzeugt wurden, sofern sie in einem der folgenden Formate vorliegen:

Für die Wiedergabe geeignete Dateiformate	Dateinamenerweiterung
AAC	.m4a, .M4A
MP3	.mp3, .MP3
WAV	.wav, .WAV
WMA	.wma, .WMA

### Anmerkung

- *Nicht abgeschlossene (finalisierte) CD-R/RWs sind für den CD-400U DAB nicht lesbar.*
- *Informationen zu Abstraten und Bitraten, die wiedergegeben werden können, finden Sie am Ende dieses Handbuchs. (Siehe „Datenträger- und Dateiformate“ auf Seite 42.)*
- *Auf dem Display können nur normale Buchstaben und Ziffern aus dem Einzelbyte-Zeichensatz dargestellt werden. Dateinamen mit japanischen, chinesischen oder anderen Zeichen aus einem Doppelbyte-Zeichensatz sind zwar abspielbar, die Zeichen werden jedoch als Sternchen (\*) auf dem Display angezeigt.*
- *MP3-Dateien erkennt das Gerät anhand der Dateinamenerweiterung „.mp3“. Versehen Sie Ihre MP3-Dateien daher stets mit der Dateinamenerweiterung „.mp3“. MP3-Dateien ohne die Erweiterung „.mp3“ kann das Gerät nicht wiedergeben. Zudem kann dieses Gerät keine Dateien mit der Erweiterung „.mp3“ wiedergeben, wenn sie nicht im MP3-Dateiformat vorliegen.*
- *WAV-Dateien erkennt das Gerät anhand der Dateinamenerweiterung „.wav“. Versehen Sie Ihre WAV-Dateien daher stets mit der Dateinamenerweiterung „.wav“. WAV-Dateien ohne die Erweiterung „.wav“ kann das Gerät nicht wiedergeben. Zudem kann dieses Gerät keine Dateien mit der Erweiterung*

*„.wav“ wiedergeben, wenn sie nicht im WAV-Datenformat vorliegen.*

- *Speichermedien, die mehr als 300 Dateien oder mehr als 50 Verzeichnisse enthalten, werden möglicherweise nicht korrekt wiedergegeben.*
- *Je nach dem Zustand der CD kann die Wiedergabe springen oder nicht möglich sein.*

## Titel und Ordner auf Daten-CDs, SD-Karten und USB-Sticks

Der CD-400U DAB betrachtet alle Audiodateien auf Daten-CDs, SD-Karten und USB-Sticks als so genannte Titel (Tracks).

Die Dateien können auf den Speichermedien ähnlich wie auf einem Computer in Ordnern gespeichert sein. Dabei können Ordner auch weitere Unterordner enthalten, wodurch mehrere Ebenen entstehen.

- Es sind maximal 16 Ordner Ebenen erlaubt.
- Der vollständige Pfadname einschließlich dem Dateinamen darf maximal 260 Zeichen lang sein.

Zur besseren Verwaltung weist der CD-400U DAB den Audiodateien Titelnummern zu. Diese Titelnummern weist er der Reihe nach zu, wie aus der Abbildung unten ersichtlich.

1. **Zunächst werden die Titel innerhalb der Ordner nach ihren Dateinamen in Unicode-Reihenfolge sortiert. Ordner, einschließlich leerer Ordner und Ordner, die keine abspielbaren Dateien enthalten, werden ebenfalls in Unicode-Reihenfolge sortiert.**
2. **Abspielbaren Dateien im Stammordner werden zuerst Nummern zugewiesen.**
3. **Darauf folgen abspielbare Dateien in Unterordnern der ersten Ebene.**
4. **Wenn es eine weitere Ebene mit Unterordnern gibt, werden den darin enthaltenen abspielbaren Dateien Nummern zugewiesen. Wenn sich in der unteren Ebene keine Ordner befinden, sucht das Gerät nach Ordnern auf derselben Ebene und weist dann den Dateien in diesen Ordnern Nummern zu.**

Während der normalen Wiedergabe von SD-Karten und USB-Sticks werden Titel wie bei Audio-CDs in numerischer Reihenfolge wiedergegeben.

# 4 – Wiedergabe von CD, SD-Karte und USB-Stick

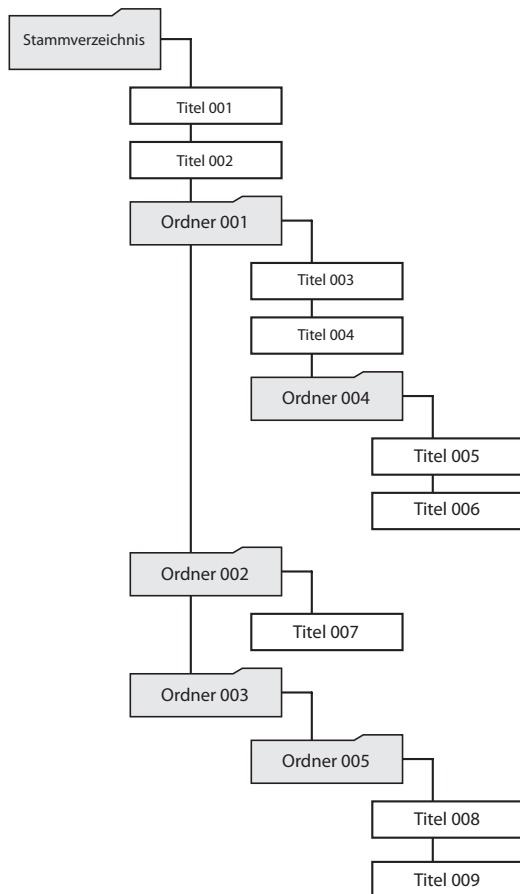

Beispiel für eine Ordnerstruktur

## Wiedergabebereich

Unter Wiedergabebereich versteht man den Bereich der Titel, die sich auf der Hauptseite für die Wiedergabe auswählen lassen.

- Bei Verwendung von CDs (Audio-CDs oder Daten-CDs mit MP3- und WMA-Dateien) umfasst der Wiedergabebereich immer die gesamte CD.
- Bei SD-Karten und USB-Sticks können Sie dagegen einen Ordner als Wiedergabebereich festlegen (Ordnerwiedergabe). Das ist hilfreich, wenn Ihre SD-Karte oder der USB-Stick sehr viele Dateien enthält.

## Den Wiedergabebereich festlegen

Um den Wiedergabebereich festzulegen, drücken Sie im Umschaltmodus (**SHIFT**-Lämpchen leuchtet) die Taste **9 [P.AREA]** (Fernbedienung: Taste **P.AREA**). Dazu muss **SD** oder **USB** als aktuelle Quelle ausgewählt sein.

Wiedergabebereich	Ordnersymbol	Bedeutung
All (Alle Titel)	Keine Anzeige	Der Wiedergabebereich umfasst alle Dateien auf dem Speichermedium.
Folder	Wird angezeigt	Der Wiedergabebereich umfasst alle Dateien im Ordner, in dem sich die aktuelle Datei befindet.

Wenn die Ordnerwiedergabe aktiviert ist, erscheint ein Ordnersymbol (📁) rechts auf der Hauptseite des Displays.

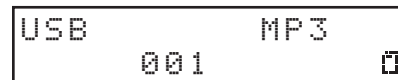

## Grundlegende Wiedergabefunktionen

Dieser Abschnitt erklärt die grundlegenden Wiedergabefunktionen (die Wiedergabe starten, auf Wiedergabebereitschaft schalten und stoppen).

Im Folgenden gehen wir davon aus, dass Sie bereits alle nötigen Verbindungen hergestellt und ein Speichermedium mit Audio-dateien in den Recorder eingelegt und als aktuelle Quelle ausgewählt haben. Auf dem Display sollte die Hauptseite zu sehen sein.

### Einen Titel wiedergeben

Drücken Sie die Taste **PLAY** auf dem Gerät (Fernbedienung: Taste **▶**).

#### ■ Die Wiedergabe stoppen

Drücken Sie **STOP** (Fernbedienung: Taste **■**).

#### ■ Die Wiedergabe vorübergehend anhalten (Pause)

Drücken Sie **PAUSE** (Fernbedienung: Taste **⏸**).

## 4 – Wiedergabe von CD, SD-Karte und USB-Stick

### Einen Titel für die Wiedergabe auswählen



Dieser Abschnitt erklärt, wie Sie Titel auswählen, die sich auf einer CD, einer SD-Karte oder einem USB-Stick befinden, wenn als Wiedergabebereich  (alle Titel) ausgewählt ist.



Es gibt zwei Möglichkeiten, einen Titel auszuwählen: Sie können titelweise vorwärts oder rückwärts springen oder die gewünschte Titelnummer direkt eingeben.



#### Wichtig

Wenn die aktuelle Quelle SD oder USB ist und die Ordnerwiedergabe aktiviert ist (Symbol  wird angezeigt), können Sie nicht die Zifferntasten verwenden, um einen Titel auszuwählen.



### Zum vorherigen oder nächsten Titel springen

Drehen Sie das **MULTI JOG**-Rad in die entsprechende Richtung (Fernbedienung: Sprungtasten / ).

- Um während der Wiedergabe zurück an den Anfang des Titels zu springen, drehen Sie das Rad nach links (Fernbedienung: Taste ). Wenn Sie bereits am Anfang eines Titels sind, springen Sie mit dieser Aktion an den Anfang des vorhergehenden Titels.
- Um an den Anfang des nachfolgenden Titels zu springen, drehen Sie das Rad nach rechts (Fernbedienung: Taste ).

Drücken Sie anschließend die Taste **PLAY** (Fernbedienung: Taste ) , um die Wiedergabe zu starten. Oder drücken Sie **PAUSE** (Fernbedienung: Taste ), um am Anfang des Titels auf Pause zu schalten.

#### Anmerkung

- Es können nur Titel im aktuell gewählten Wiedergabebereich wiedergegeben werden.
- Auf dem Display erscheinen die Nummer des aktuellen Titels, dessen Name sowie weitere Dateiinformationen.
- Drehen Sie das Rad (Fernbedienung: Tasten / ), um zum jeweils vorhergehenden oder nächsten Titel zu gelangen.

### Titel direkt auswählen

Sie können die Zifferntasten auf dem Gerät oder der Fernbedienung verwenden, um einen Titel direkt auszuwählen, indem Sie seine Titelnummer eingeben.

Für die Titelnummern können Sie maximal zwei Ziffern (Audio-CDs) beziehungsweise drei Ziffern (Speichermedien mit MP3- und WAV-Dateien) eingeben.

#### 1. Geben Sie eine Titelnummer mithilfe der Zifferntasten auf dem Gerät oder der Fernbedienung ein.

Beginnen Sie die Eingabe mit der ersten Stelle (von links nach rechts, mit führenden Nullen).

- Eingabe von Titelnummern für Audio-CDs

**Geben Sie eine zweistellige Titelnummer ein.**

Beispiel: Um Titel 9 auszuwählen, geben Sie ein: **0 → 9**

- Eingabe von Titelnummern für andere Medien  
Geben Sie eine dreistellige Titelnummer ein.

Beispiel 1:

Um Titel 105 auszuwählen, geben Sie ein: **1 → 0 → 5**

Beispiel 2:

Um Titel 4 auszuwählen, geben Sie ein: **0 → 0 → 4**

#### 2. Drücken Sie **PLAY** (Fernbedienung: Taste ).

Der ausgewählte Titel wird wiedergegeben.

Sie können auch auf das Rad drücken (Fernbedienung: Taste **ENTER**), um die Wiedergabe zu starten.

#### 3. Wenn Sie die Eingabe einer Titelnummer abbrechen und zur vorherigen Anzeige zurückkehren wollen, drücken Sie **STOP** (Fernbedienung: Taste .

#### Anmerkung

- Wenn Sie die falsche Nummer eingegeben haben, können Sie die eingegebene Zahl mit der Taste **CLEAR** löschen.
- Die größte für den aktuellen Titel darstellbare Nummer ist 999. Für Titelnummern größer 999 werden Striche angezeigt (---).
- Im Zufallsmodus können die Zifferntasten nicht zum Auswählen von Titeln verwendet werden.



## 4 – Wiedergabe von CD, SD-Karte und USB-Stick



### Ordnerwiedergabe (nur SD-Karten und USB-Sticks)

Wenn die aktuelle Quelle SD oder USB ist und die Ordnerwiedergabe aktiviert ist (Symbol  wird angezeigt), können Sie einen Ordner als Wiedergabebereich festlegen.

Das folgende Beispiel erklärt, wie Sie einen Titel auswählen und den Ordner, der diesen Titel enthält, zum aktuellen Ordner für die Ordnerwiedergabe machen.

1. Wählen Sie SD oder USB als aktuelle Quelle aus. (Siehe „Die Wiedergabequelle wählen“ auf Seite 21.)
2. Drücken Sie im Umschaltmodus (SHIFT-Lämpchen leuchtet) die Taste 9 [P.AREA] (Fernbedienung: Taste P.AREA), um Folder (Ordner) als Wiedergabebereich auszuwählen (Symbol  wird angezeigt).



```
USB      MP3
001      
```

3. Drehen Sie das Rad, um einen Titel oder Ordner auszuwählen (Fernbedienung: Tasten /)

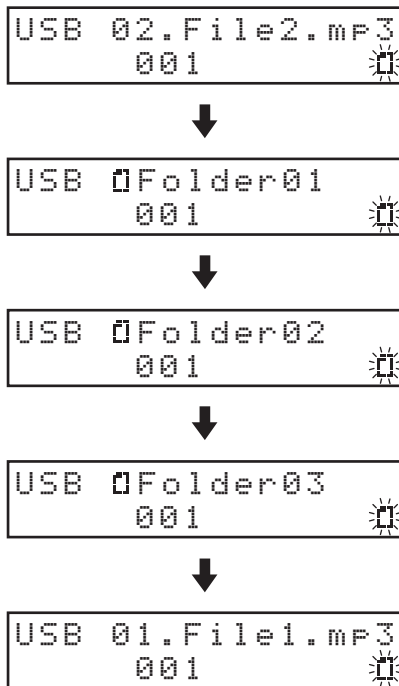
In der oberen Zeile auf der Hauptseite erscheint der Datei- oder Ordnername, und das Symbol  beginnt zu blinken.



#### Anmerkung

- Um die Auswahl an dieser Stelle abzubrechen, drücken Sie die Taste CLEAR.
- Wenn Sie einen Ordner auswählen, der keine abspielbaren Dateien enthält, erscheint die Meldung „NO FILE“. Wenn Sie zu diesem Zeitpunkt das Rad drehen (oder die Tasten / auf der Fernbedienung drücken), kann es vorkommen, dass der Name der zuvor ausgewählten Datei angezeigt wird und keine weitere Navigation möglich ist. Wenn dies passiert, drücken Sie die Taste CLEAR am Hauptgerät oder auf der Fernbedienung, um die Auswahl abzubrechen. Wählen Sie dann einen anderen Ordner aus.

4. Während das Symbol  blinkt und ein Ordner ausgewählt ist, drücken Sie auf das Rad, um eine Ordnerstufe tiefer zu gehen (Fernbedienung: Taste ENTER).

```
USB Folder01
001 
```



```
USB 03.File3.mp3
001 
```

Um eine Ordnerstufe höher zu gehen, drücken Sie die Taste BACK (Fernbedienung: Taste ).

5. Sobald Sie einen Titel im gewünschten Ordner ausgewählt haben, drücken Sie auf das Rad (Fernbedienung: Taste ENTER).

Damit wird dieser Ordner zum aktuellen Wiedergabebereich, das Symbol  hört auf zu blinken und die Wiedergabe des Titels beginnt.

```
USB 05.File5.mp3
001 
```



```
USB      MP3
003      00:01 
```

#### Anmerkung



Wenn während der Ordnerwiedergabe die wiederholte oder zufällige Wiedergabe aktiviert ist, werden alle Titel des aktuellen Ordners wiederholt beziehungsweise zufällig wiedergegeben.

- Den Sprungmodus aktivieren

Wenn die Ordnerwiedergabe aktiviert ist (Symbol  wird angezeigt), halten Sie das Rad oder die Taste ENTER auf der Fernbedienung etwas länger gedrückt, um den Sprungmodus zu aktivieren.

Auf der Hauptseite erscheint ein S.

```
USB      MP3  S
001      
```

In diesem Modus können Sie das Rad in die entsprechende Richtung drehen oder die Sprungtasten / auf der Fernbedienung nutzen, um zum vorhergehenden oder nächsten Titel derselben Ordnerstufe zu gelangen. Titel in derselben Ordnerstufe lassen sich auch direkt auswählen. (Siehe „Titel direkt auswählen“ auf Seite 24.)

#### Anmerkung

Um den Sprungmodus zu deaktivieren, halten Sie erneut das Rad oder die Taste ENTER auf der Fernbedienung etwas länger gedrückt. Daraufhin verschwindet das „S“ und Sie können wieder durch die Ordner navigieren

# 4 – Wiedergabe von CD, SD-Karte und USB-Stick

## Den Wiedergabemodus wählen

Der CD-400U DAB verfügt über drei verschiedene Wiedergabemodi. Der aktuell ausgewählte Wiedergabemodus wird auf dem Display angezeigt.

### ■ Fortlaufende Wiedergabe (normale Wiedergabe)

Alle Titel im Wiedergabebereich werden einmal hintereinander wiedergegeben.

#### Anmerkung

Wenn bei einer SD-Karte oder einem USB-Stick die Ordnerwiedergabe aktiviert ist (Symbol  wird angezeigt), werden die Titel des aktuellen Ordners in numerischer Folge wiedergegeben.

### ■ Einzeltitelwiedergabe

Der gewählte Titel wird einmal wiedergegeben. Danach stoppt die Wiedergabe.

### ■ Zufallswiedergabe

Alle Titel im Wiedergabebereich werden ohne Berücksichtigung ihrer Titelnummer in zufälliger Reihenfolge wiedergegeben.

#### Anmerkung

Wenn bei einer SD-Karte oder einem USB-Stick die Ordnerwiedergabe aktiviert ist (Symbol  wird angezeigt), werden die Titel des aktuellen Ordners in zufälliger Folge wiedergegeben. (Siehe „Ordnerwiedergabe (nur SD-Karten und USB-Sticks)“ auf Seite 25.)

## Den Wiedergabemodus festlegen

Sofern nichts anderes vermerkt ist, gehen wir in diesem Handbuch davon aus, dass als Wiedergabemodus die normale, fortlaufende Wiedergabe gewählt ist. Um einen anderen Modus zu wählen, gehen Sie folgendermaßen vor:

**Drücken Sie im Umschaltmodus (SHIFT-Lämpchen leuchtet) die Taste 3 [P.MODE] (Fernbedienung: Taste P.MODE), um den Wiedergabemodus zu ändern.**

Mit jedem Drücken der Taste schalten Sie zum jeweils nächsten Wiedergabemodus.

Anzeige	Wiedergabemodus
Keine Anzeige	Fortlaufende Wiedergabe
1	Einzeltitelwiedergabe
RND	Zufallswiedergabe

```
CD 1          PLAY
      01 00:01
```

Einzeltitelwiedergabe aktiviert

```
CD RND       PLAY
      01 00:01
```

Zufallswiedergabe aktiviert

## Rückwärts und vorwärts suchen

Sie können Titel im schnellen Vor- oder Rücklauf hörbar durchsuchen.

1. Starten Sie die Wiedergabe eines Titels, oder schalten Sie die Wiedergabe auf Pause.
2. Halten Sie eine der Tasten ◀◀ oder ▶▶ gedrückt, um den Titel rückwärts oder vorwärts zu durchsuchen.
3. Wenn Sie die gewünschte Position erreicht haben, lassen Sie die Taste los.

Das Gerät fährt mit der Wiedergabe fort (bzw. schaltet auf Pause, wenn die Wiedergabe zuvor angehalten war).

#### Anmerkung

- Wenn bei der Vorwärtssuche das Ende eines Titels erreicht ist, setzt das Gerät die Suche am Anfang des nächsten Titels fort.
- Sobald das Ende des letzten Titels erreicht ist, stoppt die Wiedergabe.
- Wenn bei der Rückwärtssuche der Anfang eines Titels erreicht ist, setzt das Gerät die Suche am Ende des vorhergehenden Titels fort.
- Wenn bei der Rückwärtssuche der Anfang des ersten Titels erreicht ist, stoppt die Wiedergabe.
- Um mit hoher Geschwindigkeit zu durchsuchen, halten Sie während der Vorwärts- oder Rückwärtssuche die jeweils andere Suchtaste (◀◀ oder ▶▶) gedrückt. (Dies funktioniert nur mit den Tasten am Gerät.)

## 4 – Wiedergabe von CD, SD-Karte und USB-Stick

### Wiederholte Wiedergabe

Alle Titel im Wiedergabebereich können wiederholt wiedergegeben werden. Ebenso können Sie bestimmte Abschnitte innerhalb eines Titels wiederholt wiedergeben (A-B-Wiedergabe).

### Normale wiederholte Wiedergabe

Was bei der wiederholten Wiedergabe geschieht, hängt vom gewählten Wiedergabemodus ab.

Wiedergabemodus	Funktion
Fortlaufende Wiedergabe	Wiederholte Wiedergabe aller Titel im festgelegten Wiedergabebereich
Einzeltitelwiedergabe	Wiederholte Wiedergabe des aktuellen Titels

Um die wiederholte Wiedergabe ein- oder auszuschalten, drücken Sie im Umschaltmodus (SHIFT-Lämpchen leuchtet) die Taste 4 [REPEAT] (Fernbedienung: Taste REPEAT).

Auf der Hauptseite erscheint REP, wenn die Wiederholfunktion aktiviert ist.

```
CD  REP  PLAY
      01 00:01
```

Wiederholung bei fortlaufende Wiedergabe

```
CD  1REP  PLAY
      01 00:01
```

Wiederholung bei aktivierter Einzeltitelwiedergabe

#### Anmerkung

- Die Wiederholfunktion lässt sich nicht aktivieren, wenn die Zufallswiedergabe aktiviert ist (auf dem Display wird „RND“ angezeigt).
- Die Einstellung für die wiederholte Wiedergabe bleibt auch nach dem Ausschalten des Geräts gespeichert.

### Wiederholte Wiedergabe eines Abschnitts (A-B-Wiederholung, nur Audio-CDs)

Sie können bestimmte Abschnitte innerhalb eines Titels wiederholt wiedergeben (A-B-Wiedergabe). Gehen Sie dazu folgendermaßen vor:

1. Wählen Sie CD als aktuelle Quelle aus.  
(Siehe „Die Wiedergabequelle wählen“ auf Seite 21.)
2. Während der Wiedergabe oder Wiedergabepause: Drücken Sie im Umschaltmodus (SHIFT-Lämpchen leuchtet) an der Stelle, an der die wiederholte Wiedergabe beginnen soll (Punkt A), die Taste 5 [A-B REP] (Fernbedienung: Taste A-B REP).

Auf dem Display erscheint A-.

```
CD  A-  PLAY
      01 00:10
```

3. Drücken Sie die Taste noch einmal an der Stelle, an der die wiederholte Wiedergabe enden soll (Punkt B).

Auf dem Display erscheint A-B.

Damit sind Anfangs- und Endpunkt (A-B) festgelegt und die wiederholte Wiedergabe des Abschnitts beginnt.

```
CD  A-B  PLAY
      01 00:22
```

Wenn Sie die wiederholte Wiedergabe des Abschnitts abbrechen wollen, drücken Sie STOP (Fernbedienung: Taste ■). Dabei werden die Punkte A und B gelöscht.

Der Abschnitt wird ebenfalls gelöscht, wenn Sie einen anderen Titel auswählen oder eine andere Quelle auswählen.

#### Wichtig

- Die A-B-Wiederholung funktioniert nicht mit Daten-CDs, SD-Karten oder USB-Sticks.
- A-B-Wiedergabe über mehrere Titel hinweg ist nicht möglich.
- Die Einstellungen für die A-B-Wiedergabe gehen beim Ausschalten des Geräts verloren.

## 4 – Wiedergabe von CD, SD-Karte und USB-Stick

### Wiedergabebeginn bei Stromzufuhr

Mithilfe einer im Handel erhältlichen Zeitschaltuhr können Sie den CD-400U DAB zeitgesteuert einschalten. Diese Funktion sorgt dafür, dass die Wiedergabe automatisch startet, sobald das Gerät mit Strom versorgt wird.

1. Verbinden Sie den CD-400U DAB über eine Zeitschaltuhr mit dem Stromnetz.
2. Wählen Sie eine Quelle für die Wiedergabe.  
(Siehe „Die Wiedergabequelle wählen“ auf Seite 21.)
3. Drücken Sie im Umschaltmodus (SHIFT-Lämpchen leuchtet) die Taste 2 [P.O PLAY] (Fernbedienung: Taste P.O PLAY), um die Funktion zu aktivieren.

```
PWR On Play On
01 00:01
```

4. Lassen Sie den Netzschalter des CD-400U DAB eingeschaltet und schalten Sie das Gerät über die Zeitschaltuhr aus. Programmieren Sie die Zeitschaltuhr so, dass sie das Gerät zur gewünschten Uhrzeit einschaltet.

Sobald die Zeitschaltuhr das Gerät einschaltet, beginnt es automatisch mit der Wiedergabe.

#### Anmerkung

- Wenn diese Funktion aktiviert ist, erscheint ein „P“ auf der Hauptseite des Displays.

```
CD          PLAY P
01 00:10
```

- Die Einstellung bleibt auch nach dem Ausschalten des Geräts gespeichert.
- In der Voreinstellung ist diese Funktion ausgeschaltet.

### Letzte Wiedergabeposition merken (Resume-Funktion)

Wenn Sie die Resume-Funktion einschalten, kann das Gerät die Wiedergabe an der Stelle fortsetzen, an der sie zuletzt gestoppt wurde (Resume-Punkt).

Bei Daten-CDs, SD-Karten und USB-Sticks merkt sich das Gerät den zuletzt wiedergegebenen Titel. Sobald die Wiedergabe erneut startet, beginnt sie ab dem Anfang dieses Titels.

Der Resume-Punkt wird gelöscht, wenn Sie

- das Speichermedium auswerfen,
- einen anderen Wiedergabebereich auswählen,
- das Gerät ausschalten, während die Ordnerwiedergabe aktiviert ist (Symbol  wird angezeigt),
- auf Zufallswiedergabe (RND) umschalten,
- den Inhalt der aktuellen Quelle ändern (durch Verwenden der Kopierfunktion).

Die Resume-Funktion schalten Sie mithilfe des Menüs ein und aus.

1. Wählen Sie den Menüpunkt Resume Setting.

```
Resume Setting
<      ON      >
```

2. Wählen Sie die gewünschte Einstellung.  
Auswahlmöglichkeiten: OFF (aus), ON (ein, Voreinstellung)
3. Bestätigen Sie die Auswahl.  
Die übergeordneten Menüebene erscheint wieder.

#### Anmerkung

- Solange noch kein Resume-Punkt vorhanden ist, beginnt die Wiedergabe grundsätzlich mit dem aktuellen Titel.
- Die Einstellung bleibt auch nach dem Ausschalten des Geräts gespeichert.

# 4 – Wiedergabe von CD, SD-Karte und USB-Stick

## Die inkrementelle Wiedergabe nutzen

Wenn die inkrementelle Wiedergabe aktiviert ist, wird die Wiedergabe mit jedem Drücken der Taste **PLAY** (Fernbedienung: Taste ►) am Anfang des nachfolgenden Titels fortgesetzt.

Wenn Sie während der Wiedergabe **STOP** drücken (Fernbedienung: Taste ■), schaltet der Recorder am Beginn des nächsten Titels auf Pause.

1. Wählen Sie den Menüpunkt **Inc Play**.



2. Schalten Sie die inkrementelle Wiedergabe ein oder aus.  
Auswahlmöglichkeiten: **OFF** (aus, Voreinstellung), **ON** (ein)
3. Bestätigen Sie die Auswahl.

Die übergeordneten Menüebene erscheint wieder.

### Anmerkung

- Wenn Sie bei eingeschalteter inkrementeller Wiedergabe aus der Wiedergabepause heraus die Taste **PLAY** drücken, beginnt die Wiedergabe an dieser Stelle. Drücken Sie stattdessen während der Wiedergabepause die Taste **STOP**, so stoppt die Wiedergabe endgültig. Wenn Sie die Taste **PLAY** innerhalb des letzten Titels drücken, beginnt die Wiedergabe mit dem ersten Titel im Wiedergabebereich. Wenn Sie **STOP** drücken, schaltet der Recorder am ersten Titel des Wiedergabebereichs auf Pause.
- Die Einstellung der inkrementellen Wiedergabe bleibt auch nach dem Ausschalten des Geräts gespeichert.

## Anzeige von Laufzeit und Textinformationen

Wenn die aktuelle Quelle **CD, SD oder USB** ist, drücken Sie die Taste **DISPLAY/RDS/INFO**, um zwischen den verschiedenen Arten der Laufzeit- und Textanzeige zu wechseln.

Welche Informationen jeweils angezeigt werden, hängt von der Art und dem Status des ausgewählten Mediums sowie dem momentanen Betriebszustand des Geräts ab.

### ■ Audio-CDs

Während der Wiedergabe oder Wiedergabepause wechseln Sie zwischen folgenden Informationen:

Verstrichene Laufzeit des Titels → verbleibende Laufzeit des Titels → verstrichene Gesamtlaufzeit → verbleibende Gesamtlaufzeit

Anzeige	Bedeutung
Keine Anzeige	Verstrichene Laufzeit des Titels
TRK-R	Verbleibende Laufzeit des Titels
TOTAL	Verstrichene Gesamtlaufzeit
TTL-R	Verbleibende Gesamtlaufzeit

### ■ Daten-CDs, SD-Karten und USB-Sticks

Während der Wiedergabe, Pause oder bei gestopptem Audio-transport wechseln Sie zwischen folgenden Informationen:

Verstrichene Laufzeit des Titels → Dateiname des aktuellen Titels → Titelname → Künstlername → Albumname → Ordnername

Anzeige	Bedeutung
Keine Anzeige	Verstrichene Laufzeit des Titels
FILE	Dateiname des aktuellen Titels
TITLE	Titelname
ARTIST	Künstlername
ALBUM	Albumname
FOLDER	Ordnername

### Anmerkung

- Bei den Textinformationen, die auf dem Display angezeigt werden können, handelt es sich um **ID3- oder WMA-Tag-Informationen (Daten-CDs)** bzw. **ID3-, WMA- und AAC-Tag-Informationen (SD-Karten und USB-Sticks)**.  
Wenn diese Informationen nicht auf der CD oder in der Datei gespeichert sind, wird hinter „TITLE:“ und „ARTIST:“ nichts angezeigt.  
Wenn die Daten nicht darstellbare Zeichen enthalten, werden diese durch Sternchen (\*) ersetzt.
- Auf SD-Karten und USB-Sticks, die von Mac-Computern geschrieben wurden, stimmen die Titelnummern möglicherweise nicht mit der Anzahl der Titel in Ordnern überein. Dies ist ein bekanntes Problem bei Mac-Dateisystemen, hat jedoch keinen Einfluss auf die Wiedergabe mit dem CD-400U DAB.
- „999:59“ wird auch dann weiterhin angezeigt, wenn die verstrichene Zeit eines Titels diesen Wert überschreitet.
- Die gewählte Einstellung bleibt auch nach dem Ausschalten des Geräts gespeichert.

# 5 – Bluetooth-Wiedergabe

Mit diesem Gerät können Sie das Audiosignal eines Bluetooth-fähigen Computers, tragbaren Audioplayer oder anderen Geräts wiedergeben, sofern das andere Gerät das Bluetooth-A2DP-Profil unterstützt. Wenn das Bluetooth-Gerät zusätzlich das AVRCP-Profil unterstützt, können Sie auch die Wiedergabeta- und andere Bedienelemente des CD-400U DAB nutzen, um das Bluetooth-Gerät zu steuern.

## Ein Bluetooth-Gerät mit dem CD-400U DAB koppeln

Führen Sie die folgenden Schritte aus, um eine Verbindung mit einem Bluetooth-Gerät herzustellen.

### Anmerkung

Für das Koppeln ist es erforderlich, auch am Bluetooth-Gerät bestimmte Eingaben vorzunehmen. Nähere Hinweise finden Sie in der Bedienungsanleitung des Bluetooth-Geräts.

1. Wählen Sie **BLUETOOTH** als aktuelle Quelle aus.
2. Halten Sie im Umschaltmodus (**SHIFT**-Lämpchen leuchtet) die Taste **BACK [PAIRING]** etwas länger gedrückt.

Auf dem Display erscheint der blinkende Hinweis **PAIRING**.



BLUETOOTH  
PAIRING

3. Aktivieren Sie die Bluetooth-Funktion auf dem Bluetooth-Gerät.
4. Wählen Sie „CD-400U“ (dieses Gerät) auf dem Bluetooth-Gerät aus.

Nach erfolgreicher Kopplung erscheint auf dem Display der Hinweis **Connected** (verbunden). Der CD-400U DAB ist jetzt mit dem Bluetooth-Gerät verbunden.



BLUETOOTH  
Connected

### Anmerkung

- Einige ältere Bluetooth-Geräte erfordern beim Koppeln die Eingabe eines Schlüssels. Geben Sie in solchen Fällen 0000 ein.
- Wenn die Verbindung nicht innerhalb von zwei Minuten zustande kommt, wird das Koppeln automatisch beendet.
- Sobald Sie den CD-400U DAB beim nächsten Mal einschalten, versucht er automatisch die Verbindung mit dem zuvor gekoppelten Bluetooth-Gerät wiederherzustellen. In dieser Situation wird das Koppeln automatisch nach fünf Minuten beendet, wenn keine Verbindung möglich ist, etwa weil das Bluetooth-Gerät nicht eingeschaltet oder seine Bluetooth-Funktion ausgeschaltet ist.

## Auf einem Bluetooth-Gerät gespeicherte Titel wiedergeben

Nachdem Sie ein Bluetooth-Gerät mit dem CD-400U DAB gekoppelt haben, gehen Sie folgendermaßen vor, um die darauf gespeicherten Titel auf dem CD-400U DAB wiederzugeben.

1. Wählen Sie **BLUETOOTH** als aktuelle Quelle aus.
2. Nutzen Sie die folgenden Bedienelemente am CD-400U DAB und auf der mitgelieferten Fernbedienung, um das angeschlossene Bluetooth-Gerät zu steuern (sofern es AVRCP unterstützt).

Gerätefront	Fernbedienung	Funktion
Taste <b>PLAY</b>	Taste <b>▶</b>	Wiedergabe
Taste <b>PAUSE</b>	Taste <b>  </b>	Pause
Taste <b>STOP</b>	Taste <b>■</b>	Stoppen
<b>MULTI JOG</b> -Rad drehen	Tasten <b>◀◀/▶▶</b>	Titel auswählen
Tasten <b>◀◀/▶▶</b>	Tasten <b>◀◀/▶▶</b>	Rückwärts und vorwärts suchen

Die Titel werden über den CD-400U DAB wiedergegeben.

### Wichtig

Je nach Art des verbundenen Bluetooth-Geräts kann es sein, dass diese Funktionen nicht wie gewünscht arbeiten.

## Die Bluetooth-Verbindung trennen

Sie können die aktuelle Verbindung mit einem Bluetooth-Gerät trennen.

1. Wählen Sie **BLUETOOTH** als aktuelle Quelle aus.
2. Drücken Sie im Umschaltmodus (**SHIFT**-Lämpchen leuchtet) die Taste **BACK [PAIRING]** am Gerät (Fernbedienung: Taste **DISPLAY/RDS/INFO [PAIRING]**).

Der Hinweis **Disconnect?** (Trennen?) erscheint auf dem Display.



BLUETOOTH  
Disconnect?

3. Drücken Sie auf das Rad (Fernbedienung: **ENTER**-Taste), um die Verbindung zu trennen.

Wenn Sie die Verbindung doch nicht trennen wollen, drücken Sie stattdessen die Taste **BACK** am Gerät (Fernbedienung: **CLEAR**).

Nachdem die Bluetooth-Verbindung getrennt wurde, wartet der CD-400U DAB auf eine neue Bluetooth-Verbindung.

# 6 – Radio hören mit dem DAB-Empfänger

## Den DAB-Radioempfänger einrichten

Wenn Sie den DAB-Empfänger zum ersten Mal nutzen, sucht das Gerät nach DAB-Sendern und erstellt eine Senderliste.

Das Gerät sucht nach Sendern in der Umgebung und fügt die gefundenen zur Senderliste hinzu.

## DAB-Radio hören

### 1. Wählen Sie DAB als aktuelle Quelle aus.

Das Gerät beginnt mit der Suche. Sobald der Suchlauf beendet ist, erscheinen DLS-Informationen in der zweiten Zeile des Displays (Einzelheiten dazu weiter unten).

```
DAB
Scanning...
```



```
DAB   Classic
DLS message 1/5
```

### 2. Wählen Sie den Sender, den Sie hören möchten, mit dem Rad oder den Tasten ◀◀/▶▶ auf der Fernbedienung aus.

## Wählen, welche Informationen zum DAB-Sender angezeigt werden

Sie können wählen, welche Informationen auf dem Display angezeigt werden, während Sie DAB-Radio hören.

Drücken Sie die Taste **DISPLAY/RDS/INFO**, um zwischen den verschiedenen Möglichkeiten zu wechseln.

### DLS-Text

Das so genannte Dynamic Label Segment (DLS) ist eine Art Radiotext, der vom Sender mit übertragen wird. Er kann etwa Informationen über Musiktitel oder Details zum Programm oder zum Sender enthalten.

### Programmtyp

Eine Beschreibung der Art von Musik, die vom Radiosender ausgestrahlt wird, wie Pop, Rock oder klassische Musik.

### Name des Ensembles

Der Name des Ensembles, das die Sendung ausstrahlt.

### Kanal und Frequenz

Das Band und die Frequenz des gewählten Senders.

### Datenrate

Die Bitrate und der Tonmodus der aktuell empfangenen Sendung.

### Datum und Uhrzeit

Aktuelles Datum und aktuelle Uhrzeit.

### Empfangsstärke

Die Empfangsstärke des aktuellen Senders.

## Das DAB-Menü nutzen

Über das DAB-Menü können Sie auf verschiedene Funktionen des DAB-Empfängers zugreifen.

1. Wenn **DAB** als aktuelle Quelle ausgewählt ist, drücken Sie die Taste **HOME/MENU**.
2. Drehen Sie das Rad, oder nutzen Sie die Tasten ◀◀/▶▶ auf der Fernbedienung, um zwischen folgenden Menüpunkten zu wählen, und drücken Sie auf das Rad (Fernbedienung: Taste **ENTER**).

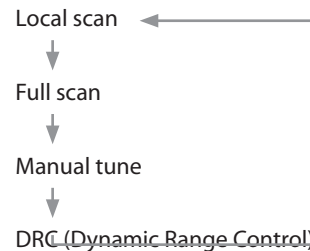

### Local scan (Lokaler Suchlauf)

Das Gerät durchsucht die DAB-Bänder zwischen 10A und 13F und fügt die gefundenen Sender zur Senderliste hinzu.

```
DAB Local scan
L. scan-sure?
```

Drücken Sie Taste **HOME/MENU** am Gerät oder die Taste **MENU** auf der Fernbedienung, um den Suchlauf zu starten.

```
DAB Local scan
Scanning...
```

### Full scan (vollständiger, automatischer Suchlauf)

Das Gerät durchsucht die DAB-Bänder zwischen 5A und 13F und fügt die gefundenen Sender zur Senderliste hinzu.

```
DAB Full scan
Full scan-sure?
```

Drücken Sie Taste **HOME/MENU** am Gerät oder die Taste **MENU** auf der Fernbedienung, um den Suchlauf zu starten.

```
DAB Full scan
Scanning...
```

### Manual tune (Manuelle Senderabstimmung)

Mit dieser Option können Sie einen Sender manuell einstellen und sich die Empfangsstärke anzeigen lassen. Dies kann nützlich sein, wenn Sie eine Antenne positionieren oder justieren wollen, um den Empfang zu verbessern.

```
DAB ManualTune
7A 188.928MHz
```

Drehen Sie das Rad, oder nutzen Sie die Tasten ◀◀/▶▶ auf der Fernbedienung, um den gewünschten Sender auszuwählen. Drücken Sie dann auf das Rad (Fernbe-

# 6 – Radio hören mit dem DAB-Empfänger

dienung: Taste ENTER), um die Empfangsstärke des Senders anzuzeigen.

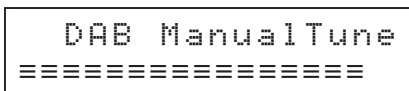

Um zur normalen Displayansicht zurückzukehren, drücken Sie HOME/MENU am Gerät oder MENU auf der Fernbedienung.

## DRC

Verwenden Sie diese Option, um den Umfang der so genannten Dynamic Range Control für empfangene Sendungen anzupassen. DRC wird manchmal im Sender eingesetzt, um den Bereich zwischen leisen und lauten Tönen, (also die Dynamik des Audiosignals) zu verringern. Popmusik erhält möglicherweise einen hohen DRC-Wert, der für konstant hohe Hörpegel geeignet ist, während bei Sendungen mit klassischer Musik vielleicht kein DRC angewendet wird, damit der Zuhörer den vollen Dynamikumfang der ursprünglichen Aufnahme hören kann.

- Sie können zwischen drei möglichen DRC-Einstellungen wählen:
- OFF (aus), LOW (niedrig), HIGH (hoch)



Wenn Sie HIGH auswählen, wird der vom Sender vorgesehene DRC-Wert angewendet.

Wenn Sie LOW auswählen, wird nur der halbe vom Sender vorgesehene DRC-Wert angewendet.

Wählen Sie dagegen OFF, wird DRC nicht angewendet.

## Speicherplätze für DAB-Radiosender

Sie können mit diesem Gerät bis zu 20 DAB-Sender speichern.

### DAB-Radiosender manuell speichern

1. Wählen Sie DAB als aktuelle Quelle aus.
2. Stellen Sie den Sender ein, den Sie speichern möchten. (Siehe „Die Empfangsfrequenz ändern“ auf Seite 33.)
3. Drücken Sie im Umschaltmodus (SHIFT-Lämpchen leuchtet) die Taste 7 [M.PRESET] (Fernbedienung: Taste PRESET).

Oben auf dem Display erscheint die blinkende Zeichenfolge P01.

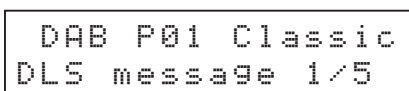

#### Anmerkung

- Das blinkende P01 verschwindet nach einiger Zeit.
  - Wenn ein Sternchen (\*) angezeigt wird, ist diesem Speicherplatz bereits eine Frequenz zugewiesen.
4. Drehen Sie das Rad, um den gewünschten Speicherplatz auszuwählen (Fernbedienung: ◀◀/▶▶).

5. Drücken Sie auf das Rad (Fernbedienung: ENTER-Taste), um das Speichern zu bestätigen.

## Einen gespeicherten DAB-Sender auswählen

Wenn Speicherplätze angezeigt werden, drehen Sie das Rad oder nutzen Sie die Tasten ^ und v auf der Fernbedienung, um einen gespeicherten Sender auszuwählen.

Sie können auch die Zifferntasten am CD-400U DAB oder auf der Fernbedienung verwenden und anschließend ENTER drücken, um einen gespeicherten Sender direkt auszuwählen.

#### Anmerkung

- Das Speichern der Sender erfolgt nicht automatisch.
- Der lokale Suchlauf (Local scan) oder der vollständige Suchlauf (Full scan) löschen die bereits gespeicherten Sender.

Der erste vom Suchlauf gefundene Sender wird automatisch auf dem Platz P01 gespeichert.

- Freie Speicherplätze werden übersprungen und können nicht ausgewählt werden.

Im folgenden Beispiel sind P01, P05, P06 und P08 belegt, während P02-P04 und P07 frei sind.

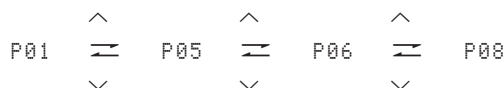



Mit dem CD-400U DAB können Sie UKW-Radio hören.

Die folgenden Anweisungen setzen voraus, dass Sie FM als aktuelle Quelle ausgewählt haben. (Siehe „Die Wiedergabequelle wählen“ auf Seite 21.)

## UKW-Radiosender einstellen

### Die Empfangsfrequenz ändern

#### ■ Zwischen Speicherplatzwahl und Frequenzwahl wechseln

Um zwischen der Auswahl von Speicherplätzen und der Eingabe von Frequenzen zu wechseln, drücken Sie die Taste **STOP** (Fernbedienung: Taste ■).

In der folgenden Abbildung wird ein Speicherplatz angezeigt (P01). Drücken Sie also **STOP**, damit Sie die Frequenz ändern können.

```

FM          STEREO
P01  80.00MHz
    
```

#### ■ Die Empfangsfrequenz erhöhen oder verringern

Gewünschte Aktion	Gerät	Fernbedienung
Frequenz schrittweise erhöhen	Rad im Uhrzeigersinn drehen	Taste ►►
Automatisch nach der nächst höheren Empfangsfrequenz suchen	Taste ►►	Taste ►►
Frequenz schrittweise verringern	Rad entgegen dem Uhrzeigersinn drehen	Taste ◄◄
Automatisch nach der nächst tieferen Empfangsfrequenz suchen	Taste ◄◄	Taste ◄◄

### Zwischen Stereo- und Mono-Empfang wechseln

Drücken Sie im Umschaltmodus (**SHIFT**-Lämpchen leuchtet) die Taste **8 [FM MODE]** (Fernbedienung: Taste **FM MODE**), um zwischen Stereo- und Mono-Empfang zu wechseln.

```

FM          STEREO
80.00MHz
    
```

#### STEREO (Voreinstellung)

Das Gerät empfängt Stereo-UKW-Sendungen in Stereo. Wenn der Empfang schlecht ist, wechseln Sie zum Mono-Empfang (MONO).

#### MONO

Das Gerät empfängt UKW-Sendungen in Mono. Wenn der Empfang einer Stereo-UKW-Sendung schlecht ist, wählen Sie diese Option. Der Ton wird mono, aber auch das Rauschen wird geringer und der Klang dadurch besser.

#### Anmerkung

Der Mono-Empfang wird automatisch deaktiviert, wenn Sie die Empfangsfrequenz ändern.

## UKW-Radiosender speichern

Sie können mit diesem Gerät bis zu 20 UKW-Sender speichern.

#### Anmerkung

Solange Sie die Speicherplätze nicht leeren, bleiben die Sender auch nach dem Ausschalten des Geräts gespeichert. (Siehe „Die Speicherplätze für UKW-Radiosender leeren“ auf Seite 34.)

### Radiosender automatisch speichern

1. Wählen Sie **FM** als aktuelle Quelle aus.  
(Siehe „Die Wiedergabequelle wählen“ auf Seite 21.)
2. Drücken Sie im Umschaltmodus (**SHIFT**-Lämpchen leuchtet) die Taste **6 [A.PRESET]** (Fernbedienung: Taste **PRESET** etwas länger gedrückt halten).  
Der folgende Bestätigungsdialog erscheint auf dem Display.

```

FM
A.Preset OK?
    
```

3. Drücken Sie auf das Rad (Fernbedienung: **ENTER**-Taste).

```

FM
Auto Preset
    
```

Das Gerät sucht automatisch nach Radiosendern und speichert sie in der richtigen Reihenfolge, beginnend mit Speicherplatz P01. Der Vorgang endet, sobald 20 Sender hinzugefügt wurden oder der Empfangsbereich vollständig durchsucht wurde.

### UKW-Radiosender manuell speichern

1. Wählen Sie **FM** als aktuelle Quelle aus.  
(Siehe „Die Wiedergabequelle wählen“ auf Seite 21.)
2. Stellen Sie den Sender ein, den Sie speichern möchten.  
(Siehe „Die Empfangsfrequenz ändern“ auf Seite 33.)
3. Drücken Sie im Umschaltmodus (**SHIFT**-Lämpchen leuchtet) die Taste **7 [M.PRESET]** (Fernbedienung: Taste **PRESET**).

Oben auf dem Display erscheint die blinkende Zeichenfolge P01.

```

FM  P01  STEREO
P01  80.00MHz
    
```

#### Anmerkung

- Das blinkende P01 verschwindet nach einiger Zeit.
  - Wenn ein Sternchen (\*) angezeigt wird, ist diesem Speicherplatz bereits eine Frequenz zugewiesen.
4. Drehen Sie das Rad, um den gewünschten Speicherplatz auszuwählen (Fernbedienung: ◄◄/►►).
  5. Drücken Sie auf das Rad (Fernbedienung: **ENTER**-Taste), um das Speichern zu bestätigen.

# 7 – UKW-Radio hören

## Einen gespeicherten Sender auswählen

Wenn Speicherplätze angezeigt werden, drehen Sie das Rad oder nutzen Sie die Tasten  $\wedge$  und  $\vee$  auf der Fernbedienung, um einen gespeicherten Sender auszuwählen. Sie können auch die Zifferntasten am CD-400U DAB oder auf der Fernbedienung verwenden und anschließend **ENTER** drücken, um einen gespeicherten Sender direkt auszuwählen.

## Die Speicherplätze für UKW-Radiosender leeren

1. Wählen Sie **FM** als aktuelle Quelle aus.  
(Siehe „Die Wiedergabequelle wählen“ auf Seite 21.)
2. Halten Sie die Taste **CLEAR** am Gerät oder auf der Fernbedienung etwas länger gedrückt.  
Der folgende Bestätigungsdialog erscheint auf dem Display.

A rectangular display showing the text "FM Clear all Presets OK?" in a monospaced font. The text is arranged in two lines: "FM Clear all" on the top line and "Presets OK?" on the bottom line.

Displayanzeige vor dem Löschen gespeicherter UKW-Sender

3. Drücken Sie auf das Rad (Fernbedienung: Taste **ENTER**).  
Sämtliche Speicherplätze werden geleert. Anschließend erscheint wieder die normale Displayansicht.

### Anmerkung

Wenn Sie es sich anders überlegt haben und abbrechen wollen, drücken Sie stattdessen die Taste **CLEAR**, um zur normalen Displayansicht zurückzukehren.

## Die Ausgänge des Radioempfängers wählen

Sie können wählen, ob das Radiosignal nur an den Buchsen **TUNER OUT** oder an allen Anschlüssen (**TUNER OUT, ANALOG OUT, PHONES**) ausgegeben werden soll.

1. Wählen Sie den Menüpunkt **Tuner Out Set.**

A rectangular display showing the text "TunerOut Set." on the top line and "&lt; ALL &gt;" on the bottom line. The text is in a monospaced font.

2. Wählen Sie eine der folgenden Einstellungen:

Einstellung	Bedeutung
TUNEROUT	Das Radiosignal wird nur an den Buchsen <b>TUNER OUT</b> ausgegeben.
ALL (Voreinstellung)	Das Radiosignal wird an allen Anschlüssen ( <b>TUNER OUT, ANALOG OUT, PHONES</b> ) ausgegeben.

3. Bestätigen Sie die Auswahl.  
Die übergeordneten Menüebene erscheint wieder.

### Anmerkung

Die gewählte Einstellung bleibt auch nach dem Ausschalten des Geräts gespeichert.

## RDS (Radio Data System)

Das Radio Data System (RDS) ist ein Rundfunkdienst, der es Stationen ermöglicht, zusätzliche Informationen zusammen mit dem normalen Radioprogramm zu senden.

### Anmerkung

*RDS funktioniert nur im UKW-Frequenzband in Europa.*

1. Stellen Sie einen UKW-Sender ein, der RDS anbietet.  
(Siehe „UKW-Radiosender einstellen“ auf Seite 33.)
2. Drücken Sie die Taste **DISPLAY/RDS/INFO**, um zwischen den folgenden RDS-Modi zu wechseln.

### Programmdienst (PS)

Wenn Sie Programmdienst auswählen, erscheint **PS** rechts neben **FM** und der Name des Programmdienstes oder der Name des Senders wird angezeigt. Wenn es keine Daten zum Programmdienst gibt, wird die Frequenz angezeigt.

### Programmtyp (PTY)

Wenn Sie Programmtyp auswählen, erscheint **PTY** rechts neben **FM** und die Art des Programms wird angezeigt.

### Radiotext (RT)

Wenn Sie Radiotext auswählen, erscheint **RT** rechts neben **FM** und vom Sender bereitgestellter Text (bis zu 64 Zeichen) wird angezeigt.

## Nach Programmtypen suchen

Sie können nach Sendern eines bestimmten Programmtyps suchen. Diese Funktion ist nur über die RDS-Dienste von UKW-Sendern in Europa verfügbar.

1. Drücken Sie im Umschaltmodus (**SHIFT-Lämpchen leuchtet**) die Taste **5 [A-B REP]** (Fernbedienung: Taste **A-B REP**).  
Auf dem Display erscheint der Hinweis **PTY SEARCH**.
2. Drehen Sie das Rad (Fernbedienung: Tasten **◀◀/▶▶**), um den gewünschten Programmtyp auszuwählen.  
31 verschiedene Programmtypen stehen zur Auswahl.
3. Drücken Sie auf das Rad (Fernbedienung: **ENTER-Taste**), um die Auswahl zu bestätigen.

Das Gerät beginnt mit der Suche.

- Wenn der gesuchte Programmtyp gefunden wurde, stoppt die Suche und der Programmtyp wird angezeigt.
- Wenn das Gerät keinen passenden Programmtyp findet, stoppt es die Suche bei der Frequenz, die vor dem Beginn der Suche eingestellt war.

Um die Suche abubrechen, drücken Sie erneut im Umschaltmodus (**SHIFT-Lämpchen leuchtet**) die Taste **5 [A-B REP]** (Fernbedienung: Taste **A-B REP**).

## Übersicht über die möglichen Programmtypen

Anzeige	Bedeutung
NEWS	Nachrichten (Kurzmeldungen, Ereignisse, öffentliche Meinung, Reportagen und aktuelle Situationen)
AFFAIRS	Zeitgeschehen (Stellungnahmen, einschließlich Ankündigungen, die nicht unter Nachrichten fallen, Dokumentationen, Diskussionen und Analysen)
INFO	Nützliche Information wie Wetterberichte, Verbraucherinformationen und medizinische Ratschläge.
SPORT	Sport-Programme
EDUCATE	Bildungs- und Informationssendungen
DRAMA	Konzerte, Hörspiele usw.
CULTURE	Nationale oder lokale Kultursendungen einschließlich religiöser Veranstaltungen, Philosophie, Sozialwissenschaften, fremdsprachliche Sendungen und Theater
SCIENCE	Sendungen zu Naturwissenschaft und Technologie
VARIED	Unterhaltungssendungen wie Quiz, Interview, Comedy und Satire
POP M	Sendungen für kommerzielle Popmusik und Informationen dazu
ROCK M	Rockmusik
EASY M	Popmusik, die normalerweise kürzer ist als 5 Minuten
LIGHT M	Klassische Musik, Instrumentalmusik, Chor und leichte Musik
CLASSICS	Orchestermusik mit großen Opern und Sinfonien, Kammermusik usw.
OTHER M	Andere Musikstilrichtungen einschließlich Rythm & Blues und Reggae
WEATHER	Wetterberichte und -prognosen
FINANCE	Finanzberichte, Handel und Börse
CHILDREN	Kinder- und Jugendsendungen
SOCIAL	Soziale Angelegenheiten
RELIGION	Religiöse Sendungen
PHONE IN	Call-in-Sendungen, telefonische Meinungsumfragen
TRAVEL	Reiseberichte
LEISURE	Sendungen zu Freizeit und Hobby
JAZZ	Jazz-Musik
COUNTRY	Country-Musik
NATION M	Nationale Musik (Schlager, Chansons)
OLDIES	Musik aus den guten alten Zeiten
FOLK M	Volksmusik, Folk
DOCUMENT	Dokumentationen
TEST	Sendungen zum Testen von Notsendegeräten oder Empfängern Nicht für die Suche oder dynamische Umschaltung für Haushaltsempfänger gedacht.
ALARM!	Sendungen mit Benachrichtigungen über Notfälle und Naturkatastrophen.

# 8 – Kopieren

Die Kopierfunktion dieses Geräts ermöglicht es, den Inhalt von Audio-CDs sowie DAB- und UKW-Sendungen im MP3-Format auf SD-Karten und USB-Sticks zu kopieren. Dabei können Sie auch wählen, mit welcher Bitrate die Dateien erstellt werden sollen.

## Die Kopierfunktion im Überblick

Beim Kopieren (Überspielen) auf SD-Karten und USB-Sticks werden Audio-CDs unabhängig vom gewählten Wiedergabemodus fortlaufend wiedergegeben. Das Gerät kann DAB- oder UKW-Sendungen auf SD-Karten und USB-Sticks aufzeichnen.

Beim Kopieren werden stets neue Ordner erstellt, und die kopierten Dateien darin gespeichert. Dadurch wird normalerweise das Überschreiben vorhandener Dateien wirkungsvoll verhindert.

### Anmerkung

- *Der CD-400U DAB kann nicht gleichzeitig auf eine SD-Karte und einen USB-Stick kopieren.*
- *Je nach verwendetem Typ SD-Karte oder USB-Stick können beim Kopieren Fehler auftreten, wenn der Schreibvorgang dem zu kopierenden Audiosignal nicht folgen kann.*
- *Beim Kopieren einer Audio-CD können Leerpausen zwischen Titeln auftreten, die auf der CD nicht zu hören waren.*

### ■ Dateiformat der kopierten Dateien

Der CD-400U DAB kann die kopierten Dateien im MP3-Format mit folgenden Eigenschaften erstellen:

- Kopieren von Audio-CDs  
MP3-Format mit 96 kBit/s, 128 kBit/s, 192 kBit/s oder 320 kBit/s
- Kopieren von DAB- oder UKW-Radiosendungen  
MP3-Format mit 96 kBit/s, 128 kBit/s oder 192 kBit/s

Näheres zur Wahl der MP3-Bitrate finden Sie im Abschnitt siehe „Die Qualitätsstufe der kopierten MP3-Dateien festlegen“ auf Seite 37.

### Anmerkung

*Beim Kopieren erstellt der CD-400U DAB auf dem Zielmedium einen neuen Ordner mit der Bezeichnung „DUBBING“. Darin speichert er für jeden CD-Titel eine Datei mit der Bezeichnung „RECXXX.mp3“. („XXX“ steht für eine dreistellige Nummer wie 001.)*

### ■ Verhalten während des Kopierens

Während des Kopierens verhält sich das Gerät wie folgt:

- Während des Kopierens können Sie keine anderen Aktionen ausführen.
- Während des Kopierens wird das Audiomaterial der kopierten CD ausgegeben. Wählen Sie unter `DUB AutoMute` die Einstellung `ON`, um die Audioausgabe zu unterbinden. (Siehe „Die Analogausgänge während des Kopierens stummschalten“ auf Seite 37.)
- Die Wiedergabe von SD-Karten und USB-Sticks ist während des Kopierens nicht möglich.
- Audio-CDs werden beim Kopieren unabhängig vom gewählten Wiedergabemodus fortlaufend wiedergegeben.

### Kopieren von anderen Medien

Der CD-400U DAB kann Kopien nur von Audio-CDs und DAB- oder UKW-Radiosendungen erstellen. Das Kopieren von Daten-CDs, SD-Karten, USB-Sticks, Bluetooth-Geräten oder dem AUX-Eingang ist nicht möglich.

### Kopieren auf schreibgeschützte Medien

Auf dem Display erscheint die Meldung `Can not DUB` und der Kopiervorgang startet nicht. Drücken Sie die Taste **CLEAR** oder **STOP**, um zur vorherigen Seite zurückzukehren.

### Kopieren auf Medien mit wenig Speicherplatz

Wenn das Speichermedium bereits voll ist, erscheint auf dem Display die Meldung `Media Full` und der Kopiervorgang startet nicht. Drücken Sie die Taste **CLEAR** oder **STOP**, um zur vorherigen Seite zurückzukehren.

Wenn während des Kopierens der Speicherplatz auf dem Kopierziel zuneige geht, erscheint ebenfalls die Meldung `Media Full`, und der Kopiervorgang bricht ab. Drücken Sie die Taste **CLEAR** oder **STOP**, um zur vorherigen Seite zurückzukehren.

## Kopieren

1. Legen Sie die Audio-CD ein, deren Inhalt sie kopieren wollen, oder stellen Sie den Radiosender ein, den Sie mitschneiden (kopieren) wollen.
2. Wählen Sie entsprechend `CD`, `DAB` oder `FM` als aktuelle Quelle aus.  
(Siehe „Die Wiedergabequelle wählen“ auf Seite 21.)
3. Drücken Sie bei gestopptem CD-Laufwerk im Umschaltmodus (**SHIFT**-Lämpchen leuchtet) die Taste **0 [DUB]** (Fernbedienung: Taste **DUB**), um das Kopieren zu aktivieren.

```
CD          DUBBING
*USB <>   SD
```

4. Drehen Sie das Rad (Fernbedienung: Tasten **◀◀/▶▶**), um das gewünschte Kopierziel auszuwählen (`SD` oder `USB`).

### Anmerkung

- *Wenn nur ein Medium eingelegt ist (SD-Karte oder USB-Stick), nimmt das Gerät keine Rücksicht auf die gewählte aktuelle Quelle und kopiert auf das eingelegte Medium.*
  - *Der CD-400U DAB kann nicht gleichzeitig auf eine SD-Karte und einen USB-Stick kopieren.*
5. Drücken Sie im Umschaltmodus (**SHIFT**-Lämpchen leuchtet) die Taste **DUB** am Gerät oder auf der Fernbedienung, um den Kopiervorgang zu starten.

```
CD ->USB DUBBING
      01 00:01
```

6. Wenn Sie das Kopieren beenden wollen, drücken Sie **STOP** (Fernbedienung: Taste **■**).

Daraufhin erscheint der Hinweis `Complete` (Fertig). Anschließend erscheint wieder die Hauptseite.

Wenn Sie von CD kopiert haben, stoppt der Kopiervorgang automatisch, nachdem der letzte Titel der CD kopiert wurde.

## Anmerkung

- Datum und Uhrzeit der Ordner und Dateien, die beim Kopieren erstellt werden, sind fest vorgegeben und können vom aktuellen Datum und der aktuellen Uhrzeit abweichen.
- „999:59“ wird auch dann weiterhin angezeigt, wenn die verstrichene Zeit eines Titels diesen Wert überschreitet.

## Die Analogausgänge während des Kopierens stummschalten

Damit das Wiedergabesignal während des Kopierens nicht an andere Geräte weitergeleitet wird, lassen sich die Analogausgänge **ANALOG OUT (UNBALANCED) L/R** und **ANALOG OUT (BALANCED) L/R** stummschalten.

1. Wählen Sie den Menüpunkt **DUB AutoMute**.



2. Wählen Sie eine der folgenden Optionen.  
Auswahlmöglichkeiten: OFF (aus, Voreinstellung), ON (ein)
3. Bestätigen Sie die Auswahl.  
Die übergeordneten Menüebene erscheint wieder.

## Anmerkung

Die Einstellung bleibt auch nach dem Ausschalten des Geräts gespeichert.

## Aufnahmezeit beim Kopieren

Die folgende Tabelle gibt Ihnen einen Überblick über die zu erwartende maximale Aufnahmedauer in Stunden und Minuten, die Sie mit SD- oder SDHC-Karten sowie USB-Sticks verschiedener Speicherkapazitäten je nach gewähltem Aufnahmeformat erzielen können.

Dateiformat			Speicherkapazität der SD-/SDHC-Karte bzw. des USB-Sticks				
			4 GB	8 GB	16 GB	32 GB	64 GB
WAV (Stereo)	16 Bit	44,1 kHz	6:17	12:35	25:11	50:23	ca. 100:00
MP3 (Stereo)	96 kbit/s	44,1 kHz	92:35	ca. 185:00	ca. 370:00	ca. 740:00	ca. 1481:00
	128 kbit/s	44,1 kHz	69:26	ca. 138:00	ca. 277:00	ca. 555:00	ca. 1111:00
	192 kbit/s	44,1 kHz	46:17	92:35	ca. 185:00	ca. 370:00	ca. 740:00
	320 kbit/s	44,1 kHz	27:46	55:33	ca. 111:00	ca. 222:00	ca. 444:00

- Die angegebenen Zeiten sind Näherungswerte. Sie können je nach Art des verwendeten Speichermediums abweichen.
- Die angegebenen Zeiten stehen nicht durchgängig für eine Aufnahme zur Verfügung, sondern geben die gesamte Aufnahmezeit auf dem jeweiligen Speichermedium an.

## Die Qualitätsstufe der kopierten MP3-Dateien festlegen

Sie können festlegen, mit welcher Bitrate die kopierten MP3-Dateien erstellt werden. Damit legen Sie die Qualität der kopierten Dateien fest.

1. Wählen Sie den Menüpunkt **Dubbing Format**.

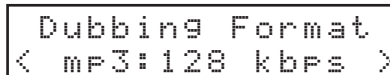

2. Wählen Sie eine der folgenden Optionen.

Auswahlmöglichkeiten:

96 kbps, 128 kbps, 192 kbps (Voreinstellung), 320 kbps

3. Bestätigen Sie die Auswahl.

Die übergeordneten Menüebene erscheint wieder.

## Anmerkung

- Wenn Sie eine Radiosendung mitschneiden (aktuelle Quelle DAB oder FM) und „320 kbps“ gewählt haben, wird die Bitrate automatisch auf 192 kBit/s festgelegt.
- Die gewählte Einstellung bleibt auch nach dem Ausschalten des Geräts gespeichert.

## 9 – Weitere Funktionen

### Die automatische Stromsparfunktion konfigurieren

In der Voreinstellung schaltet das Gerät unter folgenden Bedingungen in den Stromsparmodus:

- Wenn die aktuelle Quelle **CD**, **SD** oder **USB** ist und das Gerät 30 Minuten lang auf Stop oder Pause stand.
- Wenn die aktuelle Quelle **BLUETOOTH** ist und 30 Minuten lang kein Gerät gekoppelt wurde.
- Wenn die aktuelle Quelle **AUX** ist und 8 Stunden vergangen sind. Dies geschieht unabhängig davon, ob ein Eingangssignal anliegt oder nicht.

Im Stromsparmodus ist das Display dunkel und die Lämpchen über den Tasten **DUB** und **SHIFT** leuchten.

#### Anmerkung

Wenn die aktuelle Quelle **DAB** oder **FM** ist, geht das Gerät niemals in den Stromsparmodus.

1. Wählen Sie den Menüpunkt **APS Setting**.

```
APS Setting
<  ON  >
```

2. Wählen Sie eine der folgenden Optionen.  
Auswahlmöglichkeiten: **OFF** (aus), **ON** (ein, Voreinstellung)
3. Bestätigen Sie die Auswahl.  
Die übergeordneten Menüebene erscheint wieder.

### Den analogen Ausgangspegel anpassen

Wenn das am Analogausgang des Geräts ausgegebene Signal an einem anderen Gerät zu Verzerrungen führt, können Sie die hier beschriebene Pegelabsenkung nutzen. Der Ausgangspegel wird dadurch verringert und die Verzerrung beseitigt.

1. Wählen Sie den Menüpunkt **A. Out Att.**

```
A. Out Att.
<  OFF  >
```

2. Stellen Sie einen Wert für die Pegelabsenkung ein.  
Mögliche Werte: **OFF** (keine Absenkung, Voreinstellung), **-1dB** bis **-18dB** (in 1-dB-Schritten)
3. Bestätigen Sie die Auswahl.  
Die übergeordneten Menüebene erscheint wieder.

#### Anmerkung

- Die Pegelabsenkung wirkt sich gleichermaßen auf die Anschlüsse **ANALOG OUT (UNBALANCED) L/R**, **ANALOG OUT (BALANCED) L/R** und **PHONES** aus. Die Anschlüsse sind nicht unabhängig voneinander einstellbar.
- Die Pegelabsenkung hat keine Auswirkung auf das Ausgangssignal, wenn der **AUX IN**-Eingang als Wiedergabequelle dient.

### Die externe Steuerung wählen (wenn die optionale Ethernet-Karte installiert ist)

Der CD-400U DAB erlaubt die serielle Steuerung über **RS-232C** oder die optionale Ethernet-Karte **IF-100E**.

1. Wählen Sie den Menüpunkt **Serial Mode**.

```
Serial Mode
< RS-232C >
```

2. Wählen Sie eine der folgenden Optionen.

Auswahlmöglichkeiten:  
**RS-232C** (Voreinstellung), **Ethernet**

3. Bestätigen Sie die Auswahl.

Die übergeordneten Menüebene erscheint wieder.

#### Anmerkung

- Wenn die optionale Ethernet-Karte nicht installiert ist, steht die Option „Ethernet“ nicht zur Verfügung.
- Die gewählte Einstellung bleibt auch nach dem Ausschalten des Geräts gespeichert.

### Die RS-232C-Schnittstelle nutzen

Die serielle Schnittstelle **CONTROL I/O RS-232C** mit 9-poligem Sub-D-Anschluss im Format **RS-232C** ermöglicht Ihnen, den CD-400U DAB von einem Computer oder ähnlichen Gerät aus zu steuern.

### Die Übertragungsgeschwindigkeit (Baudrate) festlegen

1. Wählen Sie den Menüpunkt **Baud Rate**.

```
Baud Rate
< 9600 bps >
```

2. Wählen Sie eine der folgenden Optionen.

Auswahlmöglichkeiten: **4800 bps**, **9600 bps** (Voreinstellung), **19200 bps**, **38400 bps**, **57600 bps**

3. Bestätigen Sie die Auswahl.

Die übergeordneten Menüebene erscheint wieder.

#### Anmerkung

Informationen zum verwendeten **RS-232C**-Protokoll finden Sie auf der Tascam-Website (<https://tascam.eu/de/downloads/>).

---

### Den Zusatzeingang (AUX IN) verwenden

---

Der zusätzliche, mit **AUX IN** bezeichnete Eingang auf der Frontplatte ermöglicht die Wiedergabe von tragbaren Musikspielern und anderen Audiogeräten.

1. Verbinden Sie das Gerät über ein geeignetes Kabel mit dieser Stereo-Miniklinkenbuchse.
2. Wählen Sie **AUX** als aktuelle Quelle aus.  
(Siehe „Die Wiedergabequelle wählen“ auf Seite 21.)
3. Drücken Sie die Wiedergabetaste des angeschlossenen Geräts, um die Wiedergabe zu starten.

---

### Die Firmwareversion überprüfen

---

Sie können sich die Versionsnummer der derzeit verwendeten Firmware anzeigen lassen.

1. Wählen Sie den Menüpunkt **Information**.

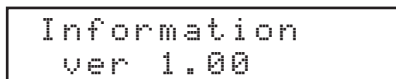

```
Information
ver 1.00
```

Auf dem Display erscheint die Versionsnummer der verwendeten Firmware.

2. Drücken Sie auf das Rad (Fernbedienung: **ENTER**-Taste), um zur übergeordneten Menüebene zurückzukehren.

---

### Das Gerät auf die Werkseinstellungen zurücksetzen

---

Sie können die im Gerät gespeicherten Einstellungen auf die werksseitigen Voreinstellungen zurücksetzen.

Gehen Sie dazu folgendermaßen vor:

1. Wählen Sie den Menüpunkt **Factory Preset**.
2. Drücken Sie auf das Rad (Fernbedienung: Taste **ENTER**).  
Ein Bestätigungsdialog erscheint.

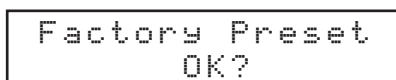

```
Factory Preset
OK?
```

#### **Anmerkung**

*Um an dieser Stelle abubrechen, drücken Sie die Taste **CLEAR**.*

3. Drücken Sie auf das Rad (Fernbedienung: **ENTER**-Taste).  
Das Gerät wird auf die Werkseinstellungen zurückgesetzt.  
Sobald der Vorgang abgeschlossen ist, erscheint wieder die übergeordnete Menüseite.

# 10 – Problembehebung

Sollten Sie bei der Benutzung dieses Geräts auf Schwierigkeiten stoßen, probieren Sie bitte zunächst die folgenden Lösungsvorschläge aus, bevor Sie es zur Reparatur einliefern.

Wenn Sie das Problem damit nicht beheben konnten, wenden Sie sich bitte an Ihren Fachhändler oder an ein Tascam-Servicecenter.

## ■ Das Gerät lässt sich nicht einschalten.

Vergewissern Sie sich, dass das Netzkabel fest in der Anschlussbuchse sitzt und mit einer Strom führenden Steckdose verbunden ist.

## ■ Das Speichermedium wird nicht erkannt.

- Vergewissern Sie sich, dass die SD-Karte oder der USB-Stick ordnungsgemäß in den Schacht bzw. die USB-Buchse eingesteckt ist.
- Stoppen Sie einmal die Wiedergabe oder den Kopiervorgang.

## ■ Das Gerät reagiert nicht.

Vergewissern Sie sich, dass die Bedienfeldsperre ausgeschaltet ist.

## ■ Die Fernbedienung (RC-CD400) funktioniert nicht.

- Überprüfen Sie, ob die Fernbedienung deaktiviert ist (Menüpunkt *IR Remote Lock*, siehe „Steuereingaben der Infrarot-Fernbedienung verhindern“ auf Seite 21).
- Stellen Sie sicher, dass in der Fernbedienung eine funktionsfähige Batterie eingelegt ist.

## ■ Wiedergeben ist nicht möglich.

- Wenn Sie versuchen, eine WAV-Datei wiederzugeben, stellen Sie sicher, dass die Abtastrate und Auflösung der Datei unterstützt werden (44,1 kHz oder 48 kHz und 16 Bit).
- Wenn es sich um eine MP3-Datei handelt, vergewissern Sie sich, dass die Abtastrate und Datenrate der Datei unterstützt werden (44,1 kHz oder 48 kHz, 32–320 kbit/s oder VBR).

## ■ Eine CD lässt sich nicht wiedergeben.

- Wenn Sie versuchen, eine Daten-CD wiederzugeben, die MP3-Dateien enthält, vergewissern Sie sich, dass die Bitrate der Dateien mit dem Gerät kompatibel ist.
- Vergewissern Sie sich, dass die CD nicht verkratzt oder verschmutzt ist.

## ■ Keiner der auf einer SD-Karte oder einem USB-Stick enthaltenen Titel kann wiedergegeben werden.

- Stellen Sie sicher, dass die Ordnerwiedergabe deaktiviert ist (siehe „Ordnerwiedergabe (nur SD-Karten und USB-Sticks)“ auf Seite 25).

## ■ Es wird kein Ton ausgegeben.

Überprüfen Sie die Kabelverbindung mit Ihrem Kopfhörer oder Ihrer Abhöreranlage. Stellen Sie sicher, dass die Lautstärke an Ihrer Abhöreranlage aufgedreht ist.

## ■ Es treten Störgeräusche auf.

Überprüfen Sie, ob möglicherweise eines der Verbindungskabel schlechten Kontakt hat.

## ■ Auf dem Display ist nichts zu sehen oder zu dunkel.

Überprüfen Sie die Einstellung der Displayhelligkeit (siehe „Die Displayhelligkeit anpassen“ auf Seite 20).

## ■ Der Ton ist abgehackt oder verrauscht.

- Überprüfen Sie, ob sich WLAN-Geräte, andere Bluetooth-Geräte, Mikrowellengeräte oder ähnliche Geräte in der Nähe befinden.  
Halten Sie solche Geräte während des Betriebs so weit wie möglich entfernt.
- Versuchen Sie den Abstand zwischen dem CD-400U DAB und dem anderen Bluetooth-Gerät zu verringern. Versuchen Sie die Ausrichtung des CD-400U DAB und des Bluetooth-Geräts zu verändern.
- Wenn Sie auf dem Smartphone andere Apps als solche für die Musikwiedergabe verwenden, kann das zu Aussetzern bei der Wiedergabe führen. Beenden Sie in diesem Fall die anderen Apps.



## ■ Das Koppeln mit einem anderen Gerät per Bluetooth ist nicht möglich.

- Vergewissern Sie sich, dass das betreffende Gerät die Profile A2DP und AVRCP unterstützt.
- Vergewissern Sie sich, dass sich das andere Bluetooth-Gerät in einem Zustand befindet, in dem die Übertragung möglich ist. Nähere Hinweise finden Sie in der Bedienungsanleitung des Bluetooth-Geräts.
- Schalten Sie den CD-400U DAB und das Bluetooth-Gerät aus und anschließend wieder ein, und versuchen Sie dann erneut, die Geräte zu koppeln.
- Schalten Sie alle anderen in der Nähe befindlichen Bluetooth-Geräte aus, ausgenommen das Gerät, mit dem Sie eine Verbindung herstellen wollen.
- Entfernen Sie den Bluetooth-Eintrag des CD-400U DAB von dem anderen Bluetooth-Gerät und versuchen Sie, die Geräte erneut zu koppeln.

## ■ Bluetooth-Verbindung nicht möglich oder Kommunikation unterbrochen.

- Vergewissern Sie sich, dass das Bluetooth-Gerät eingeschaltet ist und dessen Bluetooth-Funktion aktiviert ist.
- Vergewissern Sie sich, dass das Bluetooth-Gerät nicht zu weit entfernt ist.
  - Befinden sich beispielsweise Wände oder andere Hindernisse zwischen dem CD-400U DAB und dem anderen Bluetooth-Gerät?
  - Das eigene Gehäuse des CD-400U DAB könnte die Übertragung verhindern, wenn sich das andere Bluetooth-Gerät dahinter befindet.
  - Versuchen Sie die Ausrichtung des CD-400U DAB und des Bluetooth-Geräts zu verändern.
- Versuchen Sie den CD-400U DAB aus- und wieder einzuschalten.
- Entfernen Sie den Bluetooth-Eintrag des CD-400U DAB von dem anderen Bluetooth-Gerät und versuchen Sie, die Geräte erneut zu koppeln.

## ■ Radioempfang nicht möglich oder schlecht.

- Wählen Sie einen Sender aus.
- Wenn der Empfang schlecht ist, versuchen Sie die Antenne anders auszurichten.
- Wenn sich ein Fernsehgerät in der Nähe befindet, schalten Sie es aus.
- Die Empfangsbedingungen in Stahlbetongebäuden, Kellern und ähnlichen Orten sind schlecht. Platzieren Sie den CD-400U DAB und seine Antenne beispielsweise in der Nähe eines Fensters an einer Außenwand des Gebäudes.

## ■ Stereo-UKW-Sendungen werden mono wiedergegeben.

- Vergewissern Sie sich, dass Stereo-Empfang eingestellt ist (siehe „Zwischen Stereo- und Mono-Empfang wechseln“ auf Seite 33).

# 11 – Technische Daten

## Datenträger- und Dateiformate

### ■ Unterstützte Medien

CD, CD-R\* (nur CD-DA-Format), CD-RW (12 cm, ISO 9660 LEVEL 1/2/JOLIET), Multisession-CDs und CD-Text werden nicht unterstützt

SD-Karten\* (512 MB – 2 GB)

SDHC-Karten\* (4–32 GB)

USB-Sticks\* (512 MB – 64 GB)

\* Medien müssen im Format FAT16 oder FAT32 formatiert sein.

### ■ Unterstützte Dateiformate (Wiedergabe)

CD-DA: 44,1 kHz, 16 Bit, Stereo

WAV\*: 44,1 kHz, 48 kHz, 16 Bit  
(LPCM, SD-Karte oder USB-Stick)

MP3\*: 44,1 kHz, 48 kHz, 32–320 kbit/s, VBR  
(MPEG 1/2 Audio Layer 3, Daten-CD, SD-Karte, USB-Stick)

AAC\*: 44,1 kHz, 48 kHz, 8–320 kbit/s, VBR  
(MPEG4 AAC-LC (Audio Stream), DRM nicht unterstützt, SD-Karte, USB-Stick)

WMA\*: 44,1 kHz, 48 kHz, 32–320 kbit/s, VBR (WMA-Version 9, DRM nicht unterstützt, Daten-CD, SD-Karte, USB-Stick)

\* Für Dateien/Ordner gelten folgende Einschränkungen:

- Maximale Dateigröße: 2 GB
- Maximale Anzahl von Dateien (einschließlich Ordner): 300
- Maximale Anzahl von Dateien in einem einzelnen Ordner: 100
- Maximale Anzahl von Ordnern: 50
- Maximale Anzahl von Orderebenen: 16
- Maximale Länge eines vollständigen Pfadnamens einschließlich dem Dateinamen: 260 Zeichen

### ■ Anzahl der Audiokanäle

2 Kanäle (Stereo)

1 Kanal (Mono)

### ■ Dateiformate der kopierten Dateien

MP3: 44,1 kHz, 96/128/192/320 kbit/s  
(96/128 kbit/s bei Radioempfang)

## Eingänge und Ausgänge

### Analoge Audioeingänge und -ausgänge

#### ■ Zusatzeingang AUX IN (Gerätevorderseite)

Anschlusstyp: 3,5-mm-Stereo-Miniklinkenbuchse

Nominaler Eingangspegel: –20 dBV (0,1 Vrms)

Maximaler Eingangspegel: +4 dBV (0,63 Vrms)

Eingangsimpedanz:  $\geq 10$  kOhm

#### ■ Analogausgang, symmetrisch

Anschlusstyp: XLR-3-32 (1: Masse, 2: Heiß (+), 3: Kalt (–))

Nominaler Ausgangspegel:

+4 dBu (1,23 Vrms, keine Pegelabsenkung gewählt)

Maximaler Ausgangspegel (einstellbar):

+20 dBu (7,75 Vrms, keine Pegelabsenkung gewählt)

Ausgangsimpedanz: 100  $\Omega$

#### ■ Analogausgang, unsymmetrisch

Anschlusstyp: Cinchbuchsen

Nominaler Ausgangspegel:

–10 dBV (0,316 Vrms, keine Pegelabsenkung gewählt)

Maximaler Ausgangspegel (einstellbar):

+6 dBV (2,0 Vrms, keine Pegelabsenkung gewählt)

Ausgangsimpedanz: 200  $\Omega$

#### ■ Analogausgang Radio (unsymmetrisch)

Anschlusstyp: Cinchbuchsen

Nominaler Ausgangspegel: –10 dBV (0,316 Vrms)

Maximaler Ausgangspegel: +6 dBV (2,0 Vrms)

Ausgangsimpedanz: 200  $\Omega$

#### ■ Kopfhörerausgang

Anschlusstyp: 6,3-mm-Stereoklinkenbuchse

Maximale Ausgangsleistung:

20 mW + 20 mW oder mehr (THD+N  $\leq 0,1$  %, an 32  $\Omega$ )

## Weitere Eingänge und Ausgänge

#### ■ RS-232C-Anschluss

Sub-D-Buchse, 9-polig

## Leistungsdaten Audio

#### ■ Frequenzbereich

20 Hz – 20 kHz  $\pm 1$  dB (Fs 44,1 kHz oder 48 kHz, Wiedergabe von CD, SD oder USB, JEITA)

#### ■ Verzerrung

$\leq 0,005$  % (Wiedergabe von CD, SD oder USB, JEITA)

#### ■ Fremdspannungsabstand

$\geq 95$  dB (Wiedergabe von CD, SD oder USB, JEITA)

#### ■ Dynamikumfang

$\geq 90$  dB (Wiedergabe von CD, SD oder USB, JEITA)

#### ■ Kanaltrennung

$\geq 90$  dB (Wiedergabe von CD, SD oder USB, JEITA)

## Bluetooth

Bluetooth-Version: 4.2

Sendeklasse: 2 (ca. 10 m\* freie Übertragungsstrecke)

Unterstützte Profile: A2DP, AVRCP 1.0

Unterstützte A2DP-Codex: SBC, AAC, aptX

Unterstützter A2DP-Kopierschutzmechanismus: SCMS-T

\* Die Übertragungsdistanz ist nur ein Näherungswert. Sie kann je nach Umgebung und Empfangsbedingungen abweichen.

## Radioempfänger

### ■ Frequenzbereich

DAB: Band III, 174–240 MHz

UKW: 87,5–108,0 MHz

### ■ Antennenanschluss

Typ: F-Buchse

Eingangsimpedanz: 50 Ω

## Stromversorgung und sonstige Daten

### ■ Netzspannung

AC 100–240 V, 50/60 Hz

### ■ Leistungsaufnahme

20 W

### ■ Abmessungen über alles (B × H × T)

483 mm × 47 mm × 296 mm

### ■ Gewicht

3,3 kg

### ■ Zulässiger Betriebstemperaturbereich

5–35 °C

### ■ Zulässiger Einbau-Neigungswinkel

≤30 Grad

## Maßzeichnung

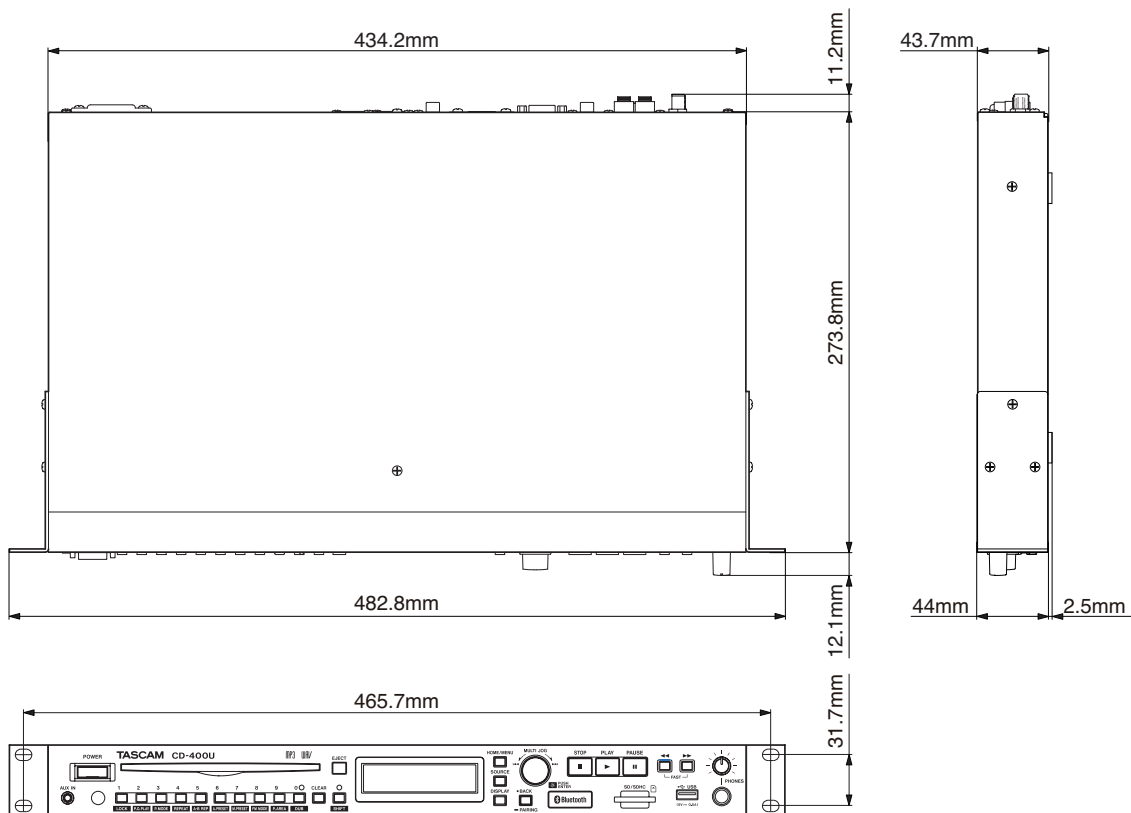

- Abbildungen können teilweise vom tatsächlichen Erscheinungsbild des Produkts abweichen.
- Änderungen an Konstruktion und technischen Daten vorbehalten.

# TASCAM

# CD-400UDAB

## TEAC CORPORATION

Phone: +81-42-356-9143

1-47 Ochiai, Tama-shi, Tokyo 206-8530, Japan

<https://tascam.jp/jp>

---

## TEAC AMERICA, INC.

Phone: +1-323-726-0303

1834 Gage Road, Montebello, California 90640 USA

<http://tascam.com/>

---

## TEAC UK LIMITED

Phone: +44-8451-302511

2 Huxley Road, Surrey Research Park, Guildford GU2 7RE, UK

<https://tascam.eu/>

---

## TEAC EUROPE GmbH

Telefon: +49-611-71580

Bahnstrasse 12, 65205 Wiesbaden-Erbenheim, Deutschland

<https://tascam.de/>

---

## TEAC SALES & TRADING (SHENZHEN) CO., LTD

Phone: +86-755-88311561~2

Room 817, Block A, Hailrun Complex, 6021 Shennan Blvd., Futian District, Shenzhen 518040, China