



Giga Bar HEX 3  
Giga Bar HEX 3 BAT

LED-bar

Musikhaus Thomann  
Thomann GmbH  
Hans-Thomann-Straße 1  
96138 Burgebrach  
Deutschland  
Telefon: +49 (0) 9546 9223-0  
E-Mail: [info@thomann.de](mailto:info@thomann.de)  
Internet: [www.thomann.de](http://www.thomann.de)

30.10.2019, ID: 472654, 472655

# Inhaltsverzeichnis

<b>1</b>	<b>Allgemeine Hinweise</b> .....	<b>5</b>
	1.1 Weitere Informationen.....	6
	1.2 Darstellungsmittel.....	7
	1.3 Symbole und Signalwörter.....	8
<b>2</b>	<b>Sicherheitshinweise</b> .....	<b>11</b>
<b>3</b>	<b>Leistungsmerkmale</b> .....	<b>20</b>
<b>4</b>	<b>Installation</b> .....	<b>21</b>
<b>5</b>	<b>Inbetriebnahme</b> .....	<b>25</b>
<b>6</b>	<b>Anschlüsse und Bedienelemente</b> .....	<b>28</b>
<b>7</b>	<b>Bedienung</b> .....	<b>35</b>
	7.1 Gerät starten.....	35
	7.2 Bedienung am Gerät.....	35
	7.3 Menüübersicht.....	44
	7.4 Funktionen im 3-Kanal-DMX-Modus.....	45
	7.5 Funktionen im 4-Kanal-DMX-Modus.....	45

7.6	Funktionen im 6-Kanal-DMX-Modus.....	46
7.7	Funktionen im 9-Kanal-DMX-Modus.....	47
7.8	Funktionen im 11-Kanal-DMX-Modus.....	48
<b>8</b>	<b>Technische Daten.....</b>	<b>50</b>
<b>9</b>	<b>Stecker- und Anschlussbelegungen.....</b>	<b>54</b>
<b>10</b>	<b>Fehlerbehebung.....</b>	<b>55</b>
<b>11</b>	<b>Reinigung.....</b>	<b>58</b>
<b>12</b>	<b>Umweltschutz.....</b>	<b>59</b>

# 1 Allgemeine Hinweise

Diese Bedienungsanleitung enthält wichtige Hinweise zum sicheren Betrieb des Geräts. Lesen und befolgen Sie die angegebenen Sicherheitshinweise und Anweisungen. Bewahren Sie die Anleitung zum späteren Nachschlagen auf. Sorgen Sie dafür, dass sie allen Personen zur Verfügung steht, die das Gerät verwenden. Sollten Sie das Gerät verkaufen, achten Sie bitte darauf, dass der Käufer diese Anleitung erhält.

Unsere Produkte und Bedienungsanleitungen unterliegen einem Prozess der kontinuierlichen Weiterentwicklung. Daher bleiben Änderungen vorbehalten. Bitte informieren Sie sich in der aktuellsten Version dieser Bedienungsanleitung, die für Sie unter [www.thomann.de](http://www.thomann.de) bereitliegt.

### 1.1 Weitere Informationen

Auf unserer Homepage ([www.thomann.de](http://www.thomann.de)) finden Sie viele weitere Informationen und Details zu den folgenden Punkten:

Download	Diese Bedienungsanleitung steht Ihnen auch als PDF-Datei zum Download zur Verfügung.
Stichwortsuche	Nutzen Sie in der elektronischen Version die Suchfunktion, um die für Sie interessantesten Themen schnell zu finden.
Online-Ratgeber	Unsere Online-Ratgeber informieren Sie ausführlich über technische Grundlagen und Fachbegriffe.
Persönliche Beratung	Zur persönlichen Beratung wenden Sie sich bitte an unsere Fach-Hotline.
Service	Sollten Sie Probleme mit dem Gerät haben, steht Ihnen der Kundenservice gerne zur Verfügung.

## 1.2 Darstellungsmittel

In dieser Bedienungsanleitung werden die folgenden Darstellungsmittel verwendet:

### Beschriftungen

Die Beschriftungen für Anschlüsse und Bedienelemente sind durch eckige Klammern und Kursivdruck gekennzeichnet.

**Beispiele:** Regler [*VOLUME*], Taste [*Mono*].

### Anzeigen

Am Gerät angezeigte Texte und Werte sind durch Anführungszeichen und Kursivdruck markiert.

**Beispiele:** „*24ch*“, „*OFF*“.

### Handlungsanweisungen

Die einzelnen Schritte einer Handlungsanweisung sind fortlaufend nummeriert. Das Ergebnis eines Schritts ist eingerückt und durch einen Pfeil hervorgehoben.

#### Beispiel:



- 1.** ▶ Schalten Sie das Gerät ein.
- 2.** ▶ Drücken Sie *[Auto]*.  
⇒ Der automatische Betrieb wird gestartet.
- 3.** ▶ Schalten Sie das Gerät aus.

## 1.3 Symbole und Signalwörter

In diesem Abschnitt finden Sie eine Übersicht über die Bedeutung der Symbole und Signalwörter, die in dieser Bedienungsanleitung verwendet werden.



Signalwort	Bedeutung
<b>GEFAHR!</b>	Diese Kombination aus Symbol und Signalwort weist auf eine unmittelbar gefährliche Situation hin, die zum Tod oder zu schweren Verletzungen führt, wenn sie nicht gemieden wird.
<b>WARNUNG!</b>	Diese Kombination aus Symbol und Signalwort weist auf eine möglicherweise gefährliche Situation hin, die zum Tod oder zu schweren Verletzungen führen kann, wenn sie nicht gemieden wird.
<b>HINWEIS!</b>	Diese Kombination aus Symbol und Signalwort weist auf eine möglicherweise gefährliche Situation hin, die zu Sach- und Umweltschäden führen kann, wenn sie nicht gemieden wird.
Warnzeichen	Art der Gefahr
	Warnung vor gefährlicher elektrischer Spannung.

Warnzeichen	Art der Gefahr
	Warnung vor gefährlicher optischer Strahlung.
	Warnung vor schwebender Last.
	Warnung vor einer Gefahrenstelle.

## 2 Sicherheitshinweise

### **Bestimmungsgemäßer Gebrauch**

Dieses Gerät ist für den Einsatz als elektronischer Beleuchtungseffekt mittels LED-Technik bestimmt. Das Gerät ist für den professionellen Einsatz konzipiert und nicht für die Verwendung in Haushalten geeignet. Verwenden Sie das Gerät ausschließlich wie in dieser Bedienungsanleitung beschrieben. Jede andere Verwendung sowie die Verwendung unter anderen Betriebsbedingungen gelten als nicht bestimmungsgemäß und können zu Personen- oder Sachschäden führen. Für Schäden, die aus nicht bestimmungsgemäßem Gebrauch entstehen, wird keine Haftung übernommen.

Das Gerät darf nur von Personen benutzt werden, die über ausreichende physische, sensorische und geistige Fähigkeiten sowie über entsprechendes Wissen und Erfahrung verfügen. Andere Personen dürfen das Gerät nur benutzen, wenn sie von einer für ihre Sicherheit zuständigen Person beaufsichtigt oder angeleitet werden.

Verlängern Sie die Lebensdauer des Geräts durch regelmäßige Betriebspausen und indem Sie häufiges Ein- und Ausschalten vermeiden. Das Gerät ist nicht für den Dauerbetrieb geeignet.

### Sicherheit



#### **GEFAHR!**

#### **Gefahren für Kinder**

Sorgen Sie dafür, dass Kunststoffhüllen, Verpackungen, etc. ordnungsgemäß entsorgt werden und sich nicht in der Reichweite von Babys und Kleinkindern befinden. Erstickungsgefahr!

Achten Sie darauf, dass Kinder keine Kleinteile vom Gerät (z.B. Bedienknöpfe o.ä.) lösen. Sie könnten die Teile verschlucken und daran ersticken!

Lassen Sie Kinder nicht unbeaufsichtigt elektrische Geräte benutzen.



**GEFAHR!**

**Elektrischer Schlag durch hohe Spannungen im Geräteinneren**

Im Inneren des Geräts befinden sich Teile, die unter hoher elektrischer Spannung stehen.

Entfernen Sie niemals Abdeckungen. Im Geräteinneren befinden sich keine vom Benutzer zu wartenden Teile.

Verwenden Sie das Gerät nicht, wenn Abdeckungen, Schutzvorrichtungen oder optische Komponenten fehlen oder beschädigt sind.



**GEFAHR!**

**Elektrischer Schlag durch Kurzschluss**

Verwenden Sie immer ein ordnungsgemäß isoliertes dreiadriges Netzkabel mit einem Schutzkontaktstecker. Nehmen Sie am Netzkabel und am Netzstecker keine Veränderungen vor. Bei Nichtbeachtung kann es zu einem elektrischen Schlag kommen und es besteht Brand- und Lebensgefahr. Falls Sie sich unsicher sind, wenden Sie sich an einen autorisierten Elektriker.



**WARNUNG!**

**Augenverletzungen durch hohe Lichtintensität**

Blicken Sie niemals direkt in die Lichtquelle.



**WARNUNG!**

**Gefahr eines epileptischen Anfalls**

Lichtblitze (strobe effects) können bei empfindlichen Menschen epileptische Anfälle auslösen. Empfindliche Menschen sollten es vermeiden, auf blinkendes Licht zu blicken.



**WARNUNG!**

**Verletzungsgefahr durch unsachgemäße Handhabung von Lithium-Batterien**

Lithium-Batterien können bei Kurzschluss, Überhitzung oder mechanischer Beschädigung schwere Verletzungen hervorrufen.

Beachten Sie die Hinweise zum sachgemäßen Umgang mit Lithium-Batterien im vorliegenden Abschnitt.



**HINWEIS!**

**Brandgefahr**

Decken Sie das Gerät oder die Lüftungsschlitze niemals ab. Montieren Sie das Gerät nicht direkt neben einer Wärmequelle. Halten Sie das Gerät von offenem Feuer fern.



### **HINWEIS!**

#### **Betriebsbedingungen**

Das Gerät ist für die Benutzung in Innenräumen ausgelegt. Um Beschädigungen zu vermeiden, setzen Sie das Gerät niemals Flüssigkeiten oder Feuchtigkeit aus. Vermeiden Sie direkte Sonneneinstrahlung, starken Schmutz und starke Vibrationen.

Betreiben Sie das Gerät nur innerhalb der Umgebungsbedingungen, die im Kapitel „Technische Daten“ der Bedienungsanleitung angegeben sind. Vermeiden Sie starke Temperaturschwankungen und schalten Sie das Gerät nicht sofort nach Temperaturschwankungen ein (zum Beispiel nach dem Transport bei niedrigen Außentemperaturen).

Staub und Schmutzablagerungen im Inneren können das Gerät beschädigen. Das Gerät sollte bei entsprechenden Umgebungsbedingungen (Staub, Rauch, Nikotin, Nebel usw.) regelmäßig von qualifiziertem Fachpersonal gewartet werden, um Schäden durch Überhitzung und andere Fehlfunktionen zu vermeiden.





**HINWEIS!**

**Stromversorgung**

Bevor Sie das Gerät anschließen, überprüfen Sie, ob die Spannungsangabe auf dem Gerät mit Ihrem örtlichen Stromversorgungsnetz übereinstimmt und ob die Netzsteckdose über einen Fehlerstromschutzschalter (FI) abgesichert ist. Nichtbeachtung kann zu einem Schaden am Gerät und zu Verletzungen des Benutzers führen.

Wenn Gewitter aufziehen oder wenn Sie das Gerät längere Zeit nicht benutzen wollen, trennen Sie es vom Netz, um die Gefahr eines elektrischen Schlags oder eines Brands zu verringern.



**HINWEIS!**

**Mögliche Schäden durch Einbau einer falschen Sicherung**

Der Einsatz von Sicherungen eines anderen Typs kann zu schweren Schäden am Gerät führen. Es besteht Brandgefahr!

Es dürfen ausschließlich Sicherungen des gleichen Typs eingesetzt werden.



### **HINWEIS!**

#### **Brandgefahr durch falsche Polarität**

Falsch eingesetzte Batterien oder Akkus können zur Zerstörung des Geräts und der Batterien oder Akkus führen.

Achten Sie beim Einsetzen der Batterien oder Akkus auf die richtige Polarität.



### **HINWEIS!**

#### **Mögliche Schäden durch auslaufende Batterien**

Auslaufende Batterien oder Akkus können das Gerät dauerhaft beschädigen.

Entfernen Sie die Batterien oder Akkus aus dem Gerät, wenn es längere Zeit nicht verwendet wird.



**HINWEIS!**

**Mögliche Beschädigung durch falsche Lagerung**

Akkus können durch Tiefentladung dauerhaft beschädigt werden oder einen Teil ihrer Kapazität verlieren.

Laden Sie die Akkus vor längeren Pausen bis auf etwa 50 % ihrer Kapazität auf und schalten Sie das Gerät anschließend aus. Lagern Sie das Gerät bei einer Temperatur zwischen 10 °C und 32 °C in möglichst trockener Umgebung. Laden Sie die Akkus bei längerer Lagerung etwa alle drei Monate wieder auf 50 % auf.

### 3 Leistungsmerkmale

Besondere Eigenschaften des Geräts:

- LED-BAR mit 3 × RGBAWUV-LED, 6-in-1, je 12 W
- Netzbetrieb (Artnr. 472654) bzw. Batteriebetrieb (Artnr. 472655)
- Betriebsarten:
  - Automatik
  - DMX
  - Master/Slave
  - Musiksteuerung über das eingebaute Mikrofon
- Steuerung über DMX (fünf verschiedene Modi), mit der mitgelieferten Infrarot-Fernbedienung sowie über Tasten und Display am Gerät

Technologisch bedingt, verringert sich die Lichtleistung von LEDs im Lauf ihrer Lebensdauer. Dieser Effekt steigt mit höherer Betriebstemperatur. Sie können die Nutzungsdauer der Leuchtmittel verlängern, indem Sie für ausreichende Belüftung sorgen und die LEDs mit möglichst niedriger Helligkeit betreiben.

## 4 Installation

Packen Sie das Gerät aus und überprüfen Sie es sorgfältig auf Schäden, bevor Sie es verwenden. Bewahren Sie die Verpackung auf. Um das Gerät bei Transport und Lagerung optimal vor Erschütterungen, Staub und Feuchtigkeit zu schützen, benutzen Sie die Originalverpackung oder eigene, besonders dafür geeignete Transport- bzw. Lagerungsverpackungen.



### **WARNUNG!**

#### **Verletzungsgefahr durch Herabfallen**

Stellen Sie sicher, dass die Montage den Normen und Vorschriften in Ihrem Land entspricht. Sichern Sie das Gerät immer durch eine zweite Befestigung, zum Beispiel ein Sicherheitsfangseil oder eine Sicherungskette.



### **HINWEIS!**

#### **Überhitzungsgefahr**

Der Abstand zwischen der Lichtquelle und der beleuchteten Fläche muss größer als 1,5 m sein.

Sorgen Sie stets für ausreichende Belüftung.

Die Umgebungstemperatur muss immer unter 40 °C liegen.



### **HINWEIS!**

#### **Mögliche Störungen bei der Datenübertragung**

Um einen störungsfreien Betrieb zu gewährleisten, benutzen Sie spezielle DMX-Kabel und keine normalen Mikrofonkabel.

Verbinden Sie den DMX-Eingang oder -Ausgang niemals mit Audiogeräten wie Mischpulten oder Verstärkern.

## Befestigungsmöglichkeiten

Sie können das Gerät hängend oder stehend installieren. Die Befestigung während des Gebrauchs muss immer auf einer festen Oberfläche oder an einem dafür zugelassenen Träger erfolgen.

Arbeiten Sie immer von einer stabilen Plattform aus, wenn Sie das Gerät installieren, bewegen oder Wartungsarbeiten daran durchführen. Dabei muss der Bereich unterhalb des Geräts abgesperrt sein.

Das Sicherheitsfangseil muss an der Fangseilöse befestigt werden.



*Bitte beachten Sie, dass dieses Gerät nicht an einen Dimmer angeschlossen werden darf.*

## Batterien in die Fernbedienung einlegen

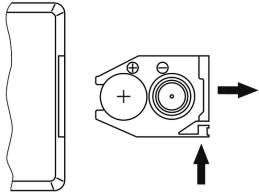

Drücken Sie die Sperre des Batteriehalters zur Gehäusemitte und ziehen Sie den Batteriehalter wie eine Schublade heraus. Legen Sie die Batterien polaritätsrichtig gemäß der Markierung auf der Fernbedienung ein. Schieben Sie den Batteriehalter zurück in die Fernbedienung, bis er einrastet.

Beim Versand sind die Batterien bereits in die Fernbedienung eingelegt und durch eine transparente Kunststoffolie vor Entladung geschützt. Entfernen Sie die Kunststoffolie vor der ersten Benutzung.



## 5 Inbetriebnahme

Stellen Sie alle Verbindungen her, solange das Gerät ausgeschaltet ist. Benutzen Sie für alle Verbindungen hochwertige Kabel, die möglichst kurz sein sollten. Verlegen Sie die Kabel so, dass sich keine Stolperfallen bilden.

**Verbindungen in der Betriebsart „DMX“**

Verbinden Sie den DMX-Eingang des Geräts mit dem DMX-Ausgang eines DMX-Controllers oder eines anderen DMX-Geräts. Verbinden Sie den Ausgang des ersten DMX-Geräts mit dem Eingang des zweiten und so weiter, um eine Reihenschaltung zu bilden. Stellen Sie sicher, dass der Ausgang des letzten DMX-Geräts in der Kette mit einem Widerstand ( $110\ \Omega$ ,  $\frac{1}{4}\ W$ ) abgeschlossen ist.

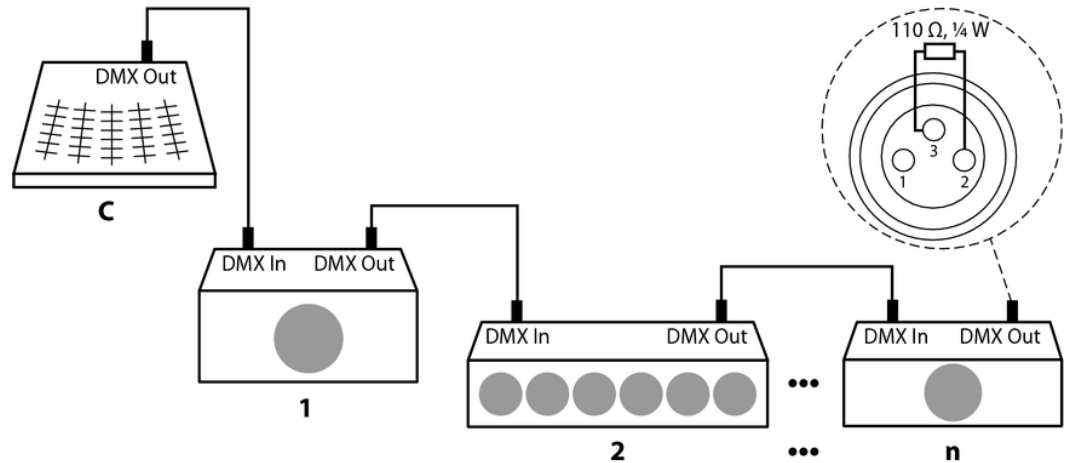

---

**Verbindungen in der Betriebsart  
„Master/Slave“**

Wenn Sie eine Gruppe von Geräten in der Betriebsart „Master/Slave“ konfigurieren, steuert das erste Gerät die anderen und ermöglicht eine automatische, von der Musik gesteuerte und synchronisierte Show. Diese Funktion ist besonders nützlich, um eine Show ohne großen Programmieraufwand zu starten. Verbinden Sie den DMX-Ausgang des Master-Geräts mit dem DMX-Eingang des ersten Slave-Geräts. Verbinden Sie anschließend den DMX-Ausgang des ersten Slave-Geräts mit dem DMX-Eingang des zweiten Slave-Geräts und so weiter.

## 6 Anschlüsse und Bedienelemente

### Vorderseite

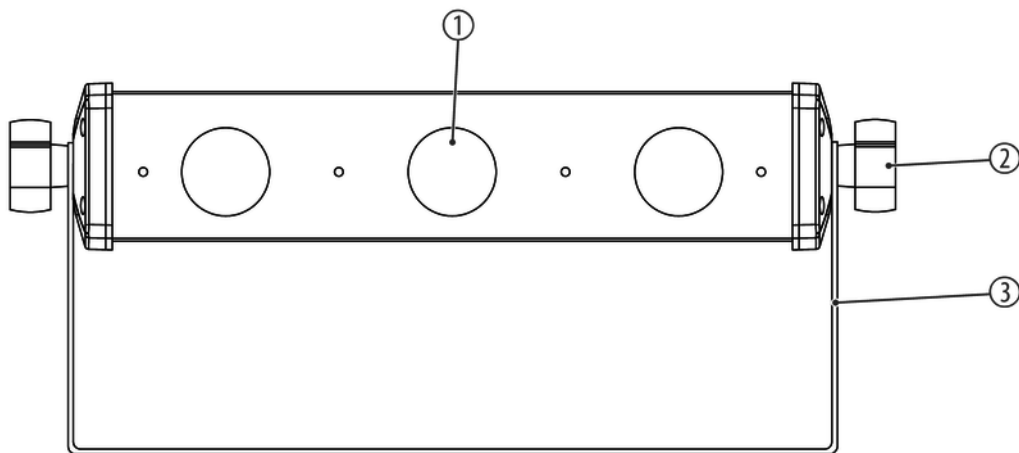

1	LED
2	Feststellschraube für Montagebügel
3	Montagebügel

Der Infrarot-Empfänger für die Signale der Fernbedienung befindet sich unter der rechten Linse.

## Rückseite

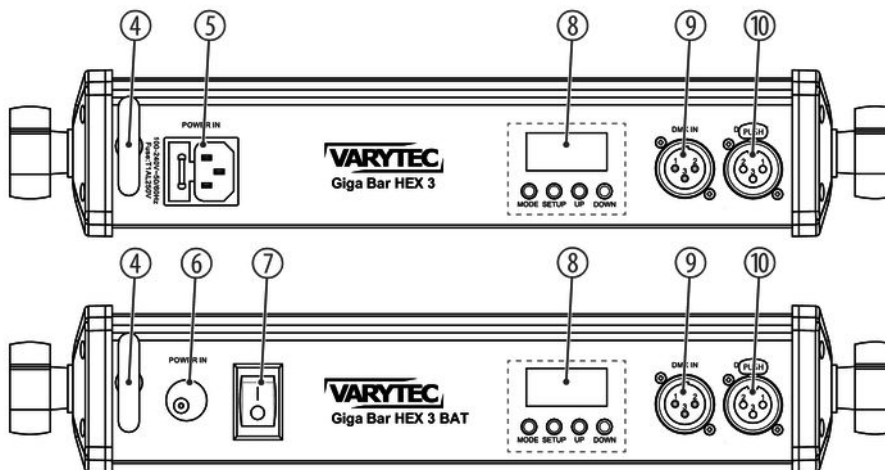

- |   |  |
|---|--|
| 4 | Fangseilöse zur Befestigung des Sicherheitsfangseils         |
| 5 | Kaltgeräteeinbaustecker mit Sicherungshalter (Artnr. 472654) |

6	Anschlussbuchse für Netzteil zum Laden des Akkus (Artnr. 472655)
7	Ein-/Ausschalter (Artnr. 472655)
8	Display
	<i>[MODE]</i> Aktiviert das Hauptmenü und schließt ein geöffnetes Untermenü.
	<i>[SETUP]</i> Wählt eine Option der jeweiligen Betriebsart aus, bestätigt den eingestellten Wert.
	<i>[UP]</i> Wechselt zwischen den Menüpunkten einer Menüebene, erhöht den angezeigten Wert um eins.
	<i>[DOWN]</i> Wechselt zwischen den Menüpunkten einer Menüebene, verringert den angezeigten Wert um eins.

9	<i>[DMX IN]</i> DMX-Eingang
10	<i>[DMX OUT]</i> DMX-Ausgang



## Fernbedienung

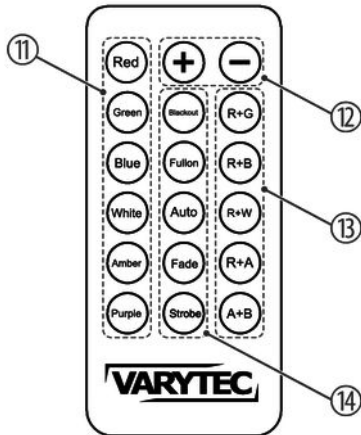

11 Tasten zur Auswahl einer einzelnen Grundfarbe

12 [+], [-]

Wechselt die Auto- bzw. Fade-Programme, erhöht bzw. verringert die Strobe-Geschwindigkeit

13 Auswahl einer Mischfarbe

14 Funktionsauswahl

*[Blackout]*

Taste zum Dunkelschalten (Blackout) bzw. zum Aufheben der Dunkelschaltung

*[Strobe]*

Schaltet den Strobe-Effekt (Blitzlicht) ein bzw. aus

*[Fullon]*

Schaltet alle Farben auf volle Helligkeit

*[Auto]*

Startet eine vorprogrammierte automatische Show

*[Fade]*

Schaltet den Fade-Effekt (Farbübergang) ein bzw. aus

## 7 Bedienung

### 7.1 Gerät starten

Verbinden Sie das Gerät mit dem Stromnetz.

Schalten Sie das Gerät mit dem Hauptschalter ein. Auf der Anzeige erscheint die aktuelle Betriebsart.

### 7.2 Bedienung am Gerät

#### Menüsteuerung

1. ➤ Drücken Sie *[MODE]*, um das Hauptmenü zu öffnen oder zum Hauptmenü zurückzukehren.
2. ➤ Wählen Sie mit *[UP]* bzw. *[DOWN]* das gewünschte Untermenü, den gewünschten Parameter oder den gewünschten Wert aus.

**3.** ▶ Bestätigen Sie die Auswahl mit *[SETUP]*.

⇒ Das ausgewählte Untermenü öffnet sich bzw. der ausgewählte Wert wird übernommen.

Um ohne Änderungen zur nächsthöheren Menüebene zurückzukehren, drücken Sie *[MODE]*.

**DMX-Adresse**

Mit „Addr“ können Sie den Startadresskanal für die DMX-Adresse auswählen.

1. ➤ Drücken Sie *[MODE]* und wählen Sie mit *[UP]* oder *[DOWN]* das Untermenü „Addr“ aus.
2. ➤ Bestätigen Sie die Auswahl mit *[SETUP]*.
3. ➤ Wählen Sie mit *[UP]* bzw. *[DOWN]* die gewünschte Startadresse von „A001“ ... „A512“ aus.
4. ➤ Bestätigen Sie die Auswahl mit *[SETUP]*.  
⇒ Die ausgewählte Startadresse wird übernommen.

DMX-Modus	Höchstmögliche Startadresse
3-Kanal-Modus	510
4-Kanal-Modus	509
6-Kanal-Modus	507
9-Kanal-Modus	504
11-Kanal-Modus	502

## DMX-Modus

Mit „Chnd“ können Sie den DMX-Modus auswählen.

1. ➤ Drücken Sie *[MODE]* und wählen Sie mit *[UP]* oder *[DOWN]* das Untermenü „Chnd“ aus.
2. ➤ Bestätigen Sie die Auswahl mit *[SETUP]*.
3. ➤ Wählen Sie mit *[UP]* bzw. *[DOWN]* den gewünschten DMX-Modus aus:
  - „CH 3“ (3 Kanäle)
  - „CH 4“ (4 Kanäle)
  - „CH 6“ (6 Kanäle)
  - „CH 9“ (9 Kanäle)
  - „CH 11“ (11 Kanäle)
4. ➤ Bestätigen Sie die Auswahl mit *[SETUP]*.
  - ⇒ Die gewählte Einstellung wird übernommen.

## Manueller Dimmer

Mit „MANU“ können Sie die Farben manuell dimmen.

1. ➤ Drücken Sie *[MODE]* und wählen Sie mit *[UP]* oder *[DOWN]* das Untermenü „MANU“ aus.
2. ➤ Bestätigen Sie die Auswahl mit *[SETUP]*.

3. ▶ Wählen Sie mit *[UP]* bzw. *[DOWN]* die gewünschte Farbe aus; Anzeige „red“, „Gree“, „bLue“, „Uhte“, „YeLL“, „UV“.
4. ▶ Bestätigen Sie die Auswahl mit *[SETUP]*.
5. ▶ Wählen Sie mit *[UP]* bzw. *[DOWN]* die gewünschte Intensität in einem Bereich von „000...255“.
6. ▶ Bestätigen Sie die Auswahl mit *[SETUP]*.  
⇒ Die gewählte Einstellung wird übernommen.

## Farbauswahl

Mit „CoLo“ können Sie eine von 32 Mischfarben einstellen.

1. ▶ Drücken Sie *[MODE]* und wählen Sie mit *[UP]* oder *[DOWN]* das Untermenü „CoLo“ aus.
2. ▶ Bestätigen Sie die Auswahl mit *[SETUP]*.
3. ▶ Wählen Sie mit *[UP]* bzw. *[DOWN]* die gewünschte Mischfarbe aus; Anzeige „Co 1... Co 32“.
4. ▶ Bestätigen Sie die Auswahl mit *[SETUP]*.  
⇒ Die gewählte Einstellung wird übernommen.

### Betriebsart Auto

Mit „Auto“ können Sie fünf Automatikprogramme auswählen und eine Ablaufgeschwindigkeit einstellen.

1. ➤ Drücken Sie [MODE] und wählen Sie mit [UP] oder [DOWN] das Untermenü „Auto“ aus.
2. ➤ Bestätigen Sie die Auswahl mit [SETUP].
3. ➤ Wählen Sie mit [UP] bzw. [DOWN] das gewünschte Automatikprogramm aus; Anzeige „SH-1...SH-5“.
4. ➤ Bestätigen Sie die Auswahl mit [SETUP].
5. ➤ Wählen Sie mit [UP] bzw. [DOWN] die gewünschte Ablaufgeschwindigkeit aus; Anzeige „SP01...SP15“.
6. ➤ Bestätigen Sie die Auswahl mit [SETUP].  
⇒ Die gewählte Einstellung wird übernommen.

### Fade-Effekt

Mit „Fade“ können Sie fünf Fade-Effekte auswählen und eine Ablaufgeschwindigkeit einstellen.

1. ➤ Drücken Sie [MODE] und wählen Sie mit [UP] oder [DOWN] das Untermenü „Fade“ aus.
2. ➤ Bestätigen Sie die Auswahl mit [SETUP].



3. ▶ Wählen Sie mit *[UP]* bzw. *[DOWN]* den gewünschten Fade-Effekt aus; Anzeige „FA-1...FA-5“.
4. ▶ Bestätigen Sie die Auswahl mit *[SETUP]*.
5. ▶ Wählen Sie mit *[UP]* bzw. *[DOWN]* die gewünschte Ablaufgeschwindigkeit aus; Anzeige „SP01...SP15“.
6. ▶ Bestätigen Sie die Auswahl mit *[SETUP]*.  
⇒ Die gewählte Einstellung wird übernommen.

## Musiksteuerung

Mit „SoUn“ können Sie 11 Musiksteuerungsprogramme auswählen.

1. ▶ Drücken Sie *[MODE]* und wählen Sie mit *[UP]* oder *[DOWN]* das Untermenü „SoUn“ aus.
2. ▶ Bestätigen Sie die Auswahl mit *[SETUP]*.
3. ▶ Wählen Sie mit *[UP]* bzw. *[DOWN]* das gewünschte Musiksteuerungsprogramm aus; Anzeige „So00...So10“.
4. ▶ Bestätigen Sie die Auswahl mit *[SETUP]*.  
⇒ Die gewählte Einstellung wird übernommen.

### Blitzgeschwindigkeit

Mit „*FLSH*“ können Sie 15 Blitzgeschwindigkeiten auswählen.

1. ▶ Drücken Sie *[MODE]* und wählen Sie mit *[UP]* oder *[DOWN]* das Untermenü „*FLSH*“ aus.
2. ▶ Bestätigen Sie die Auswahl mit *[SETUP]*.
3. ▶ Wählen Sie mit *[UP]* bzw. *[DOWN]* die gewünschte Blitzgeschwindigkeit aus; Anzeige „*FL01...FL15*“.
4. ▶ Bestätigen Sie die Auswahl mit *[SETUP]*.  
⇒ Die gewählte Einstellung wird übernommen.

### Master/Slave-Modus

Mit „*SLAV*“ aktivieren bzw. deaktivieren Sie den Slave-Modus.

1. ▶ Drücken Sie *[MODE]* und wählen Sie mit *[UP]* oder *[DOWN]* das Untermenü „*SLAV*“ aus.
2. ▶ Bestätigen Sie die Auswahl mit *[SETUP]*.
3. ▶ Wählen Sie mit *[UP]* bzw. *[DOWN]* die gewünschte Option aus; Anzeige „*SL-N*“ (On) oder „*SL-U*“ (Off).
4. ▶ Bestätigen Sie die Auswahl mit *[ENTER]*.  
⇒ Das Gerät arbeitet jetzt im Slave-Modus und übernimmt alle Einstellungen des Master-Geräts oder arbeitet wieder im Stand-Alone-Betrieb.

**Batterieladeanzeige (nur Artnr. 472655)**

Mit „bAtt“ können Sie den Ladezustand der Batterie abrufen.

1. ▶ Drücken Sie *[MODE]* und wählen Sie mit *[UP]* oder *[DOWN]* das Untermenü „bAtt“ aus.
2. ▶ Bestätigen Sie die Auswahl mit *[SETUP]*.  
⇒ Der aktueller Ladezustand der Batterie wird angezeigt.

**Fernbedienung**

Mit „Ir“ können Sie die Ansteuerung per Infrarot-Fernbedienung aktivieren bzw. deaktivieren.

1. ▶ Drücken Sie *[MODE]* und wählen Sie mit *[UP]* oder *[DOWN]* das Untermenü „Ir“ aus.
2. ▶ Bestätigen Sie die Auswahl mit *[SETUP]*.
3. ▶ Wählen Sie mit *[UP]* bzw. *[DOWN]* die gewünschte Option aus; Anzeige „on“ oder „off“.
4. ▶ Bestätigen Sie die Auswahl mit *[SETUP]*.  
⇒ Die Ansteuerung per Infrarot-Fernbedienung wird aktiviert bzw. deaktiviert.

## 7.3 Menüübersicht

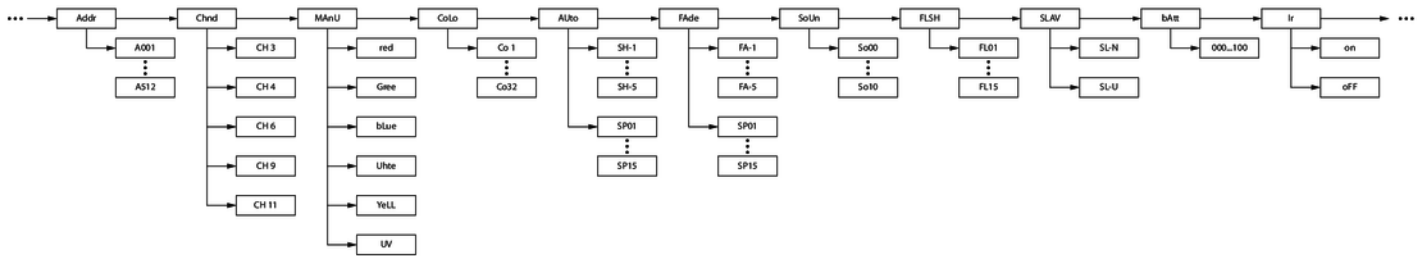

## 7.4 Funktionen im 3-Kanal-DMX-Modus

Kanal	Wert	Funktion
1	0...255	Intensität Rot (0 % bis 100 %)
2	0...255	Intensität Grün (0 % bis 100 %)
3	0...255	Intensität Blau (0 % bis 100 %)

## 7.5 Funktionen im 4-Kanal-DMX-Modus

Kanal	Wert	Funktion
1	0...255	Intensität Rot (0 % bis 100 %)
2	0...255	Intensität Grün (0 % bis 100 %)
3	0...255	Intensität Blau (0 % bis 100 %)
4	0...255	Intensität Weiß (0 % bis 100 %)

## 7.6 Funktionen im 6-Kanal-DMX-Modus

Kanal	Wert	Funktion
1	0...255	Intensität Rot (0 % bis 100 %)
2	0...255	Intensität Grün (0 % bis 100 %)
3	0...255	Intensität Blau (0 % bis 100 %)
4	0...255	Intensität Weiß (0 % bis 100 %)
5	0...255	Intensität Bernstein (0 % bis 100 %)
6	0...255	Intensität UV (0 % bis 100 %)

## 7.7 Funktionen im 9-Kanal-DMX-Modus

Kanal	Wert	Funktion
1	0...255	Intensität Rot (0 % bis 100 %)
2	0...255	Intensität Grün (0 % bis 100 %)
3	0...255	Intensität Blau (0 % bis 100 %)
4	0...255	Intensität Weiß (0 % bis 100 %)
5	0...255	Intensität Bernstein (0 % bis 100 %)
6	0...255	Intensität UV (0 % bis 100 %)
7	0...255	Intensität Master
8	0...255	Strobe Master
9	0...10	Ohne Funktion
	11...100	Fade-Effekt, Geschwindigkeit ansteigend

Kanal	Wert	Funktion
	101...200	Farbwechsel, Geschwindigkeit ansteigend
	201...255	Musiksteuerung

## 7.8 Funktionen im 11-Kanal-DMX-Modus

Kanal	Wert	Funktion
1	0...255	Intensität Rot (0 % bis 100 %)
2	0...255	Intensität Grün (0 % bis 100 %)
3	0...255	Intensität Blau (0 % bis 100 %)
4	0...255	Intensität Weiß (0 % bis 100 %)
5	0...255	Intensität Bernstein (0 % bis 100 %)
6	0...255	Intensität UV (0 % bis 100 %)



Kanal	Wert	Funktion
7	0...255	Intensität Master
8	0...255	Strobe Master
9	0...10	Ohne Funktion
	11...100	Fade-Effekt
	101...200	Farbwechsel
	201...255	Musiksteuerung
10	0...255	Geschwindigkeit oder Sensitivität, wenn Kanal 9 = 11...200
11	0...14	Ohne Funktion
	15...255	Farbmakros

## 8 Technische Daten

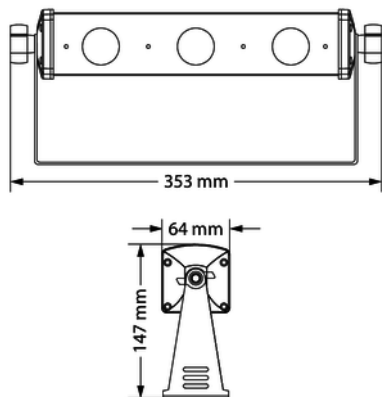

Lichtquelle	3 × RGBAWUV-LED, je 12 W	
Optische Eigenschaften	Abstrahlwinkel	25°
Ansteuerung	DMX	
	Infrarot-Fernbedienung	
	Tasten und Display am Gerät	
Steuerprotokoll	DMX 512	
Anzahl der DMX-Kanäle	3, 4, 6, 9, 11	
Eingangsanschlüsse	Spannungsversorgung	Artnr. 472654: Kaltgeräteeinbaubuchse C14 Artnr. 472655: Anschlussbuchse für Netzadapter
	DMX-Ansteuerung	XLR-Einbaubuchse, 3-polig

Ausgangsanschlüsse	DMX-Ansteuerung	XLR-Einbaubuchse, 3-polig
Leistungsaufnahme	36 W	
Spannungsversorgung	100 – 240 V ~ 50/60 Hz	
Sicherung (Artnr. 472654)	5 mm × 20 mm, 1 A, 250 V, träge	
Versorgungsspannung	Artnr. 472655: Netzadapter (12,6 V $\overleftrightarrow{\text{DC}}$ , 1,5 A Plus am Innenleiter)	
Batterie/Akku (Artnr. 472655)	Art der Batterie	Lithium-Ionen
	Ladezeit	ca. 4,5 Std.
Batterie Fernbedienung	Art der Batterie	2 × Knopfzelle, LR1130/AG10, 1,5 V
Schutzart	IP20	
Montageoptionen	stehend, hängend	
Abmessungen (B × H × T)	360 mm × 150 mm × 64 mm	
Gewicht	Artnr. 472654: 1,2 kg	
	Artnr. 472655: 1,45 kg	

Umgebungsbedingungen	Temperaturbereich	0 °C...40 °C
	Relative Luftfeuchte	50 %, nicht kondensierend

**Weitere Informationen**

Bauform	LED-Bar
Outdoorfähig	Nein
Anzahl LEDs	3
Farbmischung	RGBAWUV
LED-Typ	x-in-1
Einzelansteuerbare LEDs	Nein
Lüfterlos	Ja
Fernbedienung	Inklusive
Kabelloses DMX	Nein
Gehäusefarbe	Schwarz

## 9 Stecker- und Anschlussbelegungen

### Einführung

Dieses Kapitel hilft Ihnen dabei, die richtigen Kabel und Stecker auszuwählen, um Ihr wertvolles Equipment so zu verbinden, dass ein perfektes Lichterlebnis gewährleistet wird.

Bitte beachten Sie diese Tipps, denn gerade im Bereich „Sound & Light“ ist Vorsicht angesagt: Auch wenn ein Stecker in die Buchse passt, kann das Resultat einer falschen Verbindung ein zerstörter DMX-Controller, ein Kurzschluss oder „nur“ eine nicht funktionierende Lightshow sein!

### DMX-Anschlüsse

Eine dreipolige XLR-Buchse dient als DMX-Ausgang, ein dreipoliger XLR-Stecker dient als DMX-Eingang. Die unten stehende Zeichnung und die Tabelle zeigen die Pinbelegung einer dazu passenden Kupplung.



Pin	Belegung
1	Masse (Abschirmung)
2	Signal invertiert (DMX-, „Cold“)
3	Signal (DMX+, „Hot“)

## 10 Fehlerbehebung

Nachfolgend sind einige Probleme aufgeführt, die während des Betriebs vorkommen können. Hier finden Sie einige Vorschläge zur einfachen Fehlerbehebung:

<b>Symptom</b>	<b>Abhilfe</b>
Das Gerät funktioniert nicht, kein Licht	Überprüfen Sie die Netzverbindung.
	Bei Artnr. 472655 prüfen Sie den Ladezustand der Batterie.
Trotz einwandfreier Stromversorgung scheinbar keine Funktion	Prüfen Sie, ob sich das Gerät im DMX-Modus oder in der Betriebsart „Slave“ befindet. Wenn ja, überprüfen Sie das Gerät in einer anderen Betriebsart.
Keine Reaktion auf den DMX-Controller	1. Überprüfen Sie, ob der DMX-Controller eingeschaltet ist. Überprüfen Sie die DMX-Anschlüsse und -Kabel auf korrekte Verbindung.
	2. Überprüfen Sie die Adresseneinstellungen und die DMX-Polarität.
	3. Probieren Sie einen anderen DMX-Controller aus.
	4. Prüfen Sie, ob die DMX-Kabel in der Nähe von oder neben Hochspannungskabeln liegen, die Schäden oder Störungen bei einem DMX-Schnittstellenschaltkreis verursachen könnten.



Sollten die hier gegebenen Hinweise nicht zum Erfolg führen, wenden Sie sich bitte an unser Service Center. Die Kontaktdaten finden Sie unter [www.thomann.de](http://www.thomann.de).

## 11 Reinigung

### Optische Linsen

Reinigen Sie die von außen zugänglichen optischen Linsen regelmäßig, um die Lichtleistung zu optimieren. Die Häufigkeit der Reinigung hängt von der Betriebsumgebung ab: feuchte, rauchige oder besonders schmutzige Umgebungen können eine größere Schmutzansammlung an der Optik des Geräts verursachen.

- Reinigen Sie mit einem weichen Tuch und unserem Leuchtmittel- und Linsenreiniger (Artnr. 280122).
- Trocknen Sie die Teile immer gründlich ab.

### Lüftungsgitter

Die Lüftungsgitter des Geräts müssen regelmäßig von Verunreinigungen, wie Staub usw. gereinigt werden. Schalten Sie das Gerät vor der Reinigung aus und trennen Sie netzbetriebene Geräte vom Stromnetz. Verwenden Sie ausschließlich pH-neutrale, lösungsmittelfreie und nicht scheuernde Reinigungsmittel. Wischen Sie das Gerät mit einem nur leicht angefeuchteten fusselfreien Tuch ab.

## 12 Umweltschutz

### Verpackungsmaterial entsorgen



Für die Verpackungen wurden umweltverträgliche Materialien gewählt, die einer normalen Wiederverwertung zugeführt werden können.

Sorgen Sie dafür, dass Kunststoffhüllen, Verpackungen, etc. ordnungsgemäß entsorgt werden.

Werfen Sie diese Materialien nicht einfach weg, sondern sorgen Sie dafür, dass sie einer Wiederverwertung zugeführt werden. Beachten Sie die Hinweise und Kennzeichen auf der Verpackung.

### Entsorgung von Batterien



Batterien dürfen nicht weggeworfen oder verbrannt werden, sondern müssen gemäß den örtlichen Vorschriften zur Entsorgung von Sondermüll entsorgt werden. Benutzen Sie dazu die vorhandenen Sammelstellen.

Nehmen Sie wechselbare Lithium-Batterien vor der Entsorgung aus dem Gerät. Schützen Sie gebrauchte Lithium-Batterien vor Kurzschluss, beispielsweise durch Abkleben der Pole mit Klebeband. Fest verbaute Lithium-Batterien sind zusammen mit dem Gerät zu entsorgen. Erkundigen Sie sich bitte nach einer entsprechenden Annahmestelle.

## Entsorgen Ihres Altgeräts



Dieses Produkt unterliegt der europäischen Richtlinie über Elektro- und Elektronik-Altgeräte (WEEE-Richtlinie – Waste Electrical and Electronic Equipment) in ihrer jeweils aktuell gültigen Fassung. Entsorgen Sie Ihr Altgerät nicht mit dem normalen Hausmüll.

Entsorgen Sie das Produkt über einen zugelassenen Entsorgungsbetrieb oder über Ihre kommunale Entsorgungseinrichtung. Beachten Sie dabei die in Ihrem Land geltenden Vorschriften. Setzen Sie sich im Zweifelsfall mit Ihrer Entsorgungseinrichtung in Verbindung.







