



DIGITAL SAXOPHONE

# YDS-150

取扱説明書

Owner's Manual

Benutzerhandbuch

Mode d'emploi

Manual de instrucciones

Manual do Proprietário

Руководство пользователя

사용설명서

使用说明书

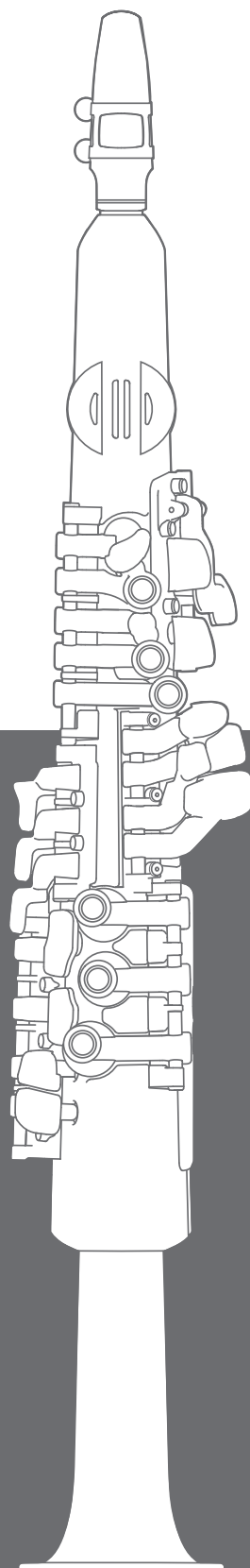

日本語

English

Deutsch

Français

Español

Português

Русский

한국어

中文

JA EN DE FR ES PT RU KO ZH

# VORSICHTSMASSNAHMEN

## BITTE SORGFÄLTIG DURCHLESEN, EHE SIE FORTFAHREN

Bitte heben Sie dieses Handbuch an einem sicheren und leicht zugänglichen Ort auf, um später wieder darin nachschlagen zu können.



## WARNUNG

Beachten Sie stets die nachstehend aufgelisteten Vorsichtsmaßnahmen, um mögliche schwere Verletzungen oder sogar tödliche Unfälle infolge eines elektrischen Schlags, von Kurzschlüssen, Feuer oder anderen Gefahren zu vermeiden. Zu diesen Vorsichtsmaßnahmen gehören die folgenden Punkte, die jedoch keine abschließende Aufzählung darstellen:

### Stromversorgung

- Verlegen Sie das Netzkabel nicht in der Nähe von Wärmequellen wie Heizgeräten oder Radiatoren. Schützen Sie das Kabel außerdem vor übermäßigem Verknicken oder anderen Beschädigungen und stellen Sie keine schweren Gegenstände darauf ab.
- Schließen Sie das Instrument nur an die auf ihm angegebene Netzspannung an. Die erforderliche Spannung ist auf dem Typenschild des Instruments aufgedruckt.
- Überprüfen Sie regelmäßig den Zustand des Netzsteckers, und entfernen Sie Schmutz oder Staub, der sich eventuell darauf angesammelt hat.

### Öffnen verboten!

- Dieses Instrument enthält keine vom Anwender zu wartenden Teile. Versuchen Sie nicht, das Instrument zu öffnen oder die inneren Komponenten zu entfernen oder auf irgendeine Weise zu ändern. Sollte einmal eine Fehlfunktion auftreten, so nehmen Sie es sofort außer Betrieb und lassen Sie es von einem qualifizierten Yamaha-Kundendiensttechniker prüfen.

### Vorsicht mit Wasser

- Achten Sie darauf, dass das Instrument nicht durch Regen nass wird, verwenden Sie es nicht in der Nähe von Wasser oder unter feuchten oder nassen Umgebungsbedingungen und stellen Sie auch keine Behälter (wie z. B. Vasen, Flaschen oder Gläser) mit Flüssigkeiten darauf, die heraus schwappen und in Öffnungen hineinfließen könnten. Wenn eine Flüssigkeit wie z. B. Wasser in das Instrument gelangt, schalten Sie sofort die Stromversorgung aus und ziehen Sie das Netzkabel aus der Steckdose. Lassen Sie das Instrument anschließend von einem qualifizierten Yamaha-Kundendiensttechniker überprüfen.
- Schließen Sie den Netzstecker niemals mit nassen Händen an oder ziehen Sie ihn heraus.

### Brandschutz

- Stellen Sie keine brennenden Gegenstände (z. B. Kerzen) auf dem Instrument ab. Ein brennender Gegenstand könnte umfallen und einen Brand verursachen.

### Einflüsse auf elektromedizinische Geräte

- Funkwellen oder magnetische Felder können sich auf elektromedizinische Geräte auswirken.
  - Verwenden Sie dieses Gerät nicht in der Nähe medizinischer Geräte oder in Bereichen, in denen die Nutzung von Funkstrahlung verboten ist.
  - Halten Sie beim Verwenden dieses Produkts einen Mindestabstand von 15 cm zwischen dem Produkt und Personen mit Herzschrittmacher oder Defibrillator ein.

### Batterien

- Beachten Sie die folgenden Vorsichtsmaßnahmen. Bei Missachtung der Maßnahmen könnte es zu einer Explosion oder einem Brand kommen oder Batterieflüssigkeit auslaufen.
  - Manipulieren Sie Batterien nicht und nehmen Sie sie nicht auseinander.
  - Werfen Sie Batterien nicht ins Feuer.
  - Versuchen Sie niemals, Batterien aufzuladen, die nicht zum mehrfachen Gebrauch und Nachladen vorgesehen sind.
  - Bewahren Sie die Batterien nicht zusammen mit metallischen Gegenständen wie Halsketten, Haarnadeln, Münzen und Schlüsseln auf.
  - Verwenden Sie ausschließlich die angegebenen Batterietypen (Seite 15).
  - Verwenden Sie neue Batterien gleichen Typs und Modells vom gleichen Hersteller.
  - Vergewissern Sie sich stets, dass alle Batterien gemäß den Polaritätskennzeichnungen (+/-) eingelegt sind.
  - Wenn die Batterien leer sind oder Sie das Instrument längere Zeit nicht nutzen werden, entnehmen Sie die Batterien aus dem Instrument.
  - Bei Verwendung von Ni-MH-Batterien beachten Sie die mit den Batterien gelieferten Anweisungen. Verwenden Sie zum Aufladen ausschließlich das angegebene Ladegerät.
- Halten Sie Batterien von kleinen Kindern fern, die sie versehentlich verschlucken könnten.
- Wenn die Batterien leak sind, vermeiden Sie jede Berührung mit der ausgetretenen Flüssigkeit. Wenn die Batterieflüssigkeit mit Augen, Mund oder Haut in Kontakt kommt, bitte sofort mit Wasser auswaschen und einen Arzt aufsuchen. Batterieflüssigkeit ist ätzend und kann zum Verlust des Augenlichts oder zu chemischen Verbrennungen führen.

### Falls Sie etwas Ungewöhnliches am Instrument bemerken

- Wenn eines der folgenden Probleme auftritt, schalten Sie unverzüglich den Netzschalter aus und ziehen Sie den Netzstecker aus der Steckdose. (Wenn Sie Batterien verwenden, entnehmen Sie alle Batterien aus dem Instrument.) Lassen Sie das Gerät anschließend von einem qualifizierten Yamaha-Kundendiensttechniker überprüfen.
  - Das USB-Kabel oder der USB-Stecker sind zerfasert oder beschädigt.
  - Das Instrument sendet ungewöhnliche Gerüche oder Rauch ab.
  - Ein Gegenstand ist in das Instrument gefallen.
  - Während der Verwendung des Instruments kommt es zu einem plötzlichen Tonausfall.
  - Wenn Risse oder Brüche am Instrument vorhanden sind.

**Befolgen Sie unbedingt die nachfolgend beschriebenen grundlegenden Vorsichtsmaßnahmen, um die Gefahr von Verletzungen bei Ihnen oder Dritten sowie Beschädigungen des Instruments oder anderer Gegenstände zu vermeiden. Zu diesen Vorsichtsmaßnahmen gehören die folgenden Punkte, die jedoch keine abschließende Aufzählung darstellen:**

### Stromversorgung

- Schließen Sie das Instrument niemals über einen Mehrfachanschluss an eine Netzsteckdose an. Dies kann zu einem Verlust der Klangqualität führen und möglicherweise auch zu Überhitzung in der Netzsteckdose.
- Fassen Sie immer den Stecker selbst und niemals nur das USB-Kabel an, wenn Sie ihn vom Instrument oder von der Steckdose abziehen. Durch Ziehen am USB-Kabel kann es beschädigt werden.
- Ziehen Sie bei Nichtbenutzung des Instruments über einen längeren Zeitraum oder während eines Gewitters den Netzstecker aus der Steckdose.
- Verwenden Sie ausschließlich den mitgelieferten USB-Netzadapter (Seite 10). Die Verwendung eines nicht adäquaten Adapters kann zu einer Beschädigung oder Überhitzung des Instruments führen.

### Aufstellort

- Achten Sie auf einen sicheren Stand des Instruments, um ein unabsichtliches Umstürzen zu vermeiden.
- Ziehen Sie, bevor Sie das Instrument bewegen, alle angeschlossenen Kabel ab, um zu verhindern, dass die Kabel beschädigt werden oder jemand darüber stolpert und sich verletzt.
- Falls Sie das Gerät über Netzspannung versorgen, achten Sie darauf, dass die verwendete Netzsteckdose leicht erreichbar ist. Sollten Probleme auftreten oder es zu einer Fehlfunktion kommen, schalten Sie das Instrument sofort aus, und ziehen Sie den Stecker aus der Steckdose. Auch dann, wenn das Produkt ausgeschaltet ist, wird es minimal mit Strom versorgt. Falls Sie das Instrument für längere Zeit nicht nutzen möchten, sollten Sie unbedingt den Stecker aus der Wandsteckdose ziehen.

### Verbindungen

- Bevor Sie das Instrument an andere elektronische Komponenten anschließen möchten, schalten Sie alle Geräte aus. Stellen Sie zunächst alle Lautstärkeregler an den Geräten auf Minimum, bevor Sie die Geräte ein- oder ausschalten.
- Sie sollten die Lautstärke grundsätzlich an allen Geräten zunächst auf die Minimalstufe stellen und beim Spielen des Instruments allmählich erhöhen, bis der gewünschte Pegel erreicht ist.

Yamaha haftet nicht für Schäden, die auf eine nicht ordnungsgemäße Bedienung oder Änderungen am Instrument zurückzuführen sind, oder für den Verlust oder die Zerstörung von Daten.

Schalten Sie das Instrument immer aus, wenn Sie es nicht verwenden.

Auch wenn sich der Schalter [  ] (Standby/Ein) im Standby-Zustand befindet (Netzstromleuchte ist ausgeschaltet), fließt eine geringe Menge Strom durch das Instrument.

Falls Sie das Instrument längere Zeit nicht nutzen möchten, sollten Sie unbedingt das Netzkabel aus der Steckdose ziehen.

Achten Sie darauf, dass gebrauchte Batterien den geltenden Bestimmungen gemäß entsorgt werden.

### Umgang

- Stecken Sie weder Finger noch Hand in irgendwelche Spalten oder Öffnungen des Instruments.
- Stecken Sie niemals Papier, Metallteile oder andere Gegenstände in die Schlitze an den Handgriffen oder Klappen, und lassen Sie nichts dort hineinfallen. Dies könnte Verletzungen bei Ihnen oder anderen Personen, Schäden am Instrument oder an anderen Gegenständen oder Betriebsstörungen verursachen.
- Stützen Sie sich nicht mit dem Körpergewicht auf dem Instrument ab, und stellen Sie keine schweren Gegenstände darauf ab. Üben Sie keine übermäßige Gewalt auf Tasten, Schalter oder Stecker aus.
- Verwenden Sie das Instrument nicht, wenn das Mundstück, das Rohrblatt oder die Blattschraube beschädigt sind.
- Halten Sie kleine Teile außerhalb der Reichweite von kleinen Kindern. Ihre Kinder könnten sie versehentlich verschlucken.
- Verwenden Sie die Kopfhörer des Instruments/Geräts nicht über eine längere Zeit mit zu hohen oder unangenehmen Lautstärken. Hierdurch können bleibende Hörschäden auftreten. Falls Sie Gehörverlust bemerken oder ein Klingeln im Ohr feststellen, lassen Sie sich von Ihrem Arzt beraten.
- Achten Sie bei Gebrauch einer Trageschnur darauf, dass diese gut am Instrument befestigt wird.
- Heben Sie das Instrument nicht an der Trageschnur an. Sie könnten sich verletzen oder das Instrument beschädigen.
- Behandeln Sie das Instrument nicht grob, z. B. Herumschwingen usw. Der am Instrument angebrachte Gurt kann sich lösen und unerwartete Unfälle verursachen, z. B. falls das Instrument herunterfällt usw., oder in der Nähe befindliche Personen können verletzt werden.

## ACHTUNG

---

Um die Möglichkeit einer Fehlfunktion oder Beschädigung des Produkts, der Beschädigung von Daten oder anderem Eigentum auszuschließen, befolgen Sie die nachstehenden Hinweise.

### ■ Umgang

- Verbinden Sie dieses Instrument nicht direkt mit öffentlichen Wireless-LAN-Netzen und/oder dem Internet. Eine Internetverbindung sollte nur über einen Router mit starkem Passwortschutz hergestellt werden. Informieren Sie sich beim Hersteller des Routers über bewährte Vorgehensweisen in Bezug auf die Sicherheit.
- Betreiben Sie das Instrument nicht in der Nähe von Fernsehgeräten, Radios, Stereoanlagen, Mobiltelefonen oder anderen elektrischen Geräten. Andernfalls können das Instrument, das Fernsehgerät oder das Radio gegenseitige Störungen erzeugen. Wenn Sie das Instrument mit einer App auf Ihrem Smart-Gerät, z. B. dem Smartphone oder Tablet, verwenden, empfehlen wir, dass Sie Bluetooth aktivieren, nachdem Sie den Flugmodus eingeschaltet haben, damit keine Kommunikationsgeräusche entstehen.
- Setzen Sie das Instrument weder übermäßigem Staub oder Vibrationen noch extremer Kälte oder Hitze aus (beispielsweise direktem Sonnenlicht, in der Nähe einer Heizung oder tagsüber in einem Fahrzeug), um eine mögliche Gehäuseverformung, eine Beschädigung der eingebauten Komponenten oder Fehlfunktionen beim Betrieb zu vermeiden. (Nachgeprüfter Betriebstemperaturbereich: 5 °C bis 40 °C)
- Stellen Sie keine Gegenstände aus Vinyl, Kunststoff oder Gummi auf dem Instrument ab, da hierdurch Bedienfeld oder Griffklappen verfärbt werden könnten.
- Lassen Sie das Instrument nicht längere Zeit mit gedrückten Klappen liegen, da diese dadurch beschädigt werden können.

### ■ Wartung

- Verwenden Sie zur Reinigung des Instruments ein weiches Tuch. Verwenden Sie keine Verdünnung, keine Lösungsmittel, keinen Alkohol, keine Reinigungsflüssigkeiten oder mit chemischen Substanzen imprägnierte Reinigungstücher.
- Achten Sie darauf, das Instrument nicht mit Wasser in Berührung zu bringen. Falls es doch nass wird, wischen Sie es mit einem trockenen Tuch ab.

## Informationen

---

### ■ Über diese Anleitung

- Die in dieser Anleitung gezeigten Abbildungen und Darstellungen der LED-Anzeige dienen lediglich zur Veranschaulichung und können vom tatsächlichen Aussehen an Ihrem Gerät abweichen.
- Die Wortmarke und das Logo Bluetooth® sind eingetragene Warenzeichen der Bluetooth SIG, Inc. Jegliche Verwendung dieser Zeichen durch die Yamaha Corporation erfolgt unter Lizenz.



- Die Unternehmens- und Produktnamen in diesem Handbuch sind Warenzeichen oder eingetragene Warenzeichen der entsprechenden Unternehmen.

Die Nummer des Modells, die Seriennummer, der Leistungsbedarf usw. sind auf dem Typenschild, das sich auf der Rückseite des Geräts befindet, oder in der Nähe davon angegeben. Sie sollten diese Seriennummer an der unten vorge-sehenen Stelle eintragen und dieses Handbuch als dauerhaften Beleg für Ihren Kauf aufbewahren, um im Fall eines Diebstahls die Identifikation zu erleichtern.

**Modell Nr.**

---

**Seriennr.**

---

(rear\_de\_01)

## Informationen zu Bluetooth

Bluetooth ist eine Technologie für die drahtlose Kommunikation zwischen Geräten im 2,4-GHz-Frequenzband im Umkreis von 10 Metern.

### ■ Kommunikation über Bluetooth

- Das 2,4-GHz-Band, das von Bluetooth-kompatiblen Geräten verwendet wird, ist ein Funkfrequenzband, das von vielen Geräten genutzt wird. Obwohl Bluetooth-kompatible Geräte eine Technologie verwenden, die den Einfluss anderer Komponenten auf dasselbe Funkfrequenzband gering halten soll, können solche Einflüsse durch andere Komponenten die Geschwindigkeit bzw. die mögliche Distanz der Kommunikation verringern und in einigen Fällen eine Kommunikation sogar unmöglich machen.
- Die Geschwindigkeit der Signalübertragung und die Distanz, über die eine Kommunikation möglich ist, hängt von der Entfernung zwischen den kommunizierenden Geräten, dem Vorhandensein von Hindernissen, der Qualität der Funkwellen und der Art des verwendeten Geräts ab.
- Yamaha kann nicht garantieren, dass alle drahtlosen Verbindungen zwischen diesem und anderen Bluetooth-kompatiblen Geräten funktionieren.

Ihr spezielles Instrument verfügt nicht über die Bluetooth-Funktion, wenn auf dem Aufkleber an der Unterseite ein „Y“-Symbol oben rechts in der Ecke aufgedruckt ist.

*Vielen Dank für den Kauf dieses digitalen Saxophons von Yamaha! Dieses digitale Saxophon können Sie zum Spielen und Üben zu Hause verwenden. Wir empfehlen Ihnen, dieses Handbuch aufmerksam zu lesen, damit Sie die fortschrittlichen und praktischen Funktionen des Instruments voll ausnutzen können. Außerdem empfehlen wir Ihnen, diese Anleitung an einem sicheren und leicht zugänglichen Ort aufzubewahren, um später darin nachschlagen zu können.*

## Mitgeliefertes Zubehör

- **1 Mundstück-Set (Mundstück, Blattschraube, unterer Ventildeckel, Rohrblatt)**

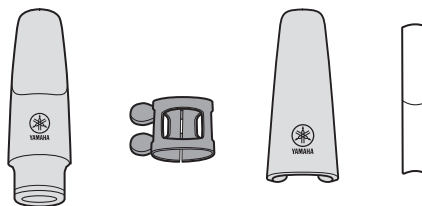

- **1 Trageschnur**

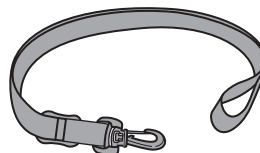

### HINWEIS

- Die Trageschnur befindet sich in einer Tasche im Spezialkoffer.

- **1 Set Ersatz-O-Ringe (3-teilig)**

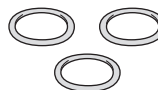

- **1 Ersatz-Rohrblatt**



- **1 Spezialkoffer**

### ACHTUNG

- Bewahren Sie nur dieses Instrument und die Trageschnur im Spezialkoffer auf. Andere Gegenstände könnten die Klappen beschädigen.

- **1 Benutzerhandbuch**

# Bedienelemente und Funktionen

## Vorderseite

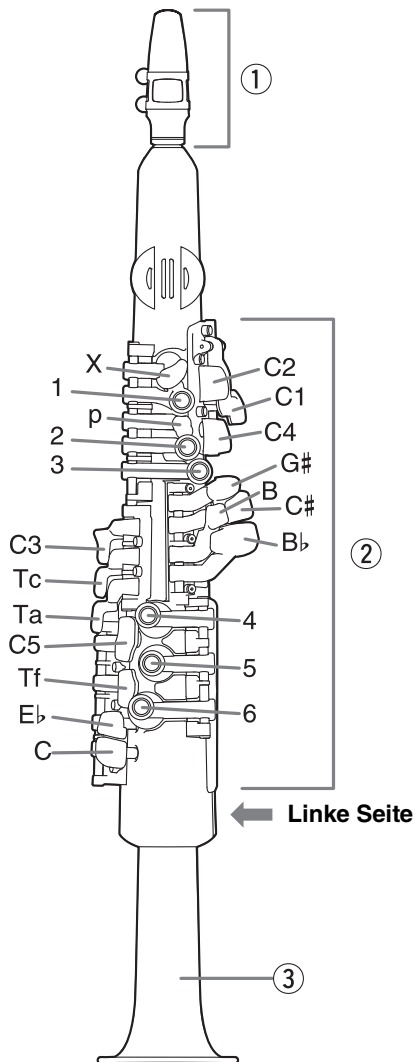

## Linke Seite

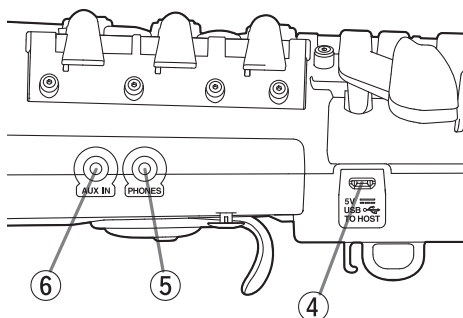

### ① Mundstück-Set

Exklusiv zur Verwendung mit diesem Instrument.

### ② Klappen

(Griffabelle: Seite 20)

### ③ Schallstück

Im Schallstück befindet sich ein Wasserablauf. Feuchtigkeit durch Kondenswasser und Atemluft kann hier abgelassen werden.

### ④ 5-V-Buchse DC-IN/USB TO HOST

Micro USB-Anschluss Typ B.

Zum Anschließen eines USB-Netzadapters, einer USB-Powerbank oder eines PCs über ein USB-Kabel.

#### ACHTUNG

- Nutzen Sie ein USB A–Micro B-Kabel, das kürzer als 3 m ist. Verwenden Sie kein USB 3.0-Kabel.

### ⑤ PHONES-Buchse

Dient zum Anschließen eines Stereokopfhörers oder anderer Geräte mit Mini-Stereo-Klinkenstecker (3,5 mm). Die eingebauten Lautsprecher des Instruments geben keinen Klang mehr aus, sobald solche Geräte eingesteckt werden.

#### ! VORSICHT

- Um einem Gehörverlust vorzubeugen, sollten Sie Kopfhörer nicht über längere Zeit mit hoher Lautstärke nutzen.
- Bevor Sie das Instrument an andere elektronische Komponenten anschließen möchten, schalten Sie alle Geräte aus. Stellen Sie zunächst alle Lautstärkeregler an den Geräten auf Minimum, bevor Sie die Geräte ein- oder ausschalten. Ansonsten kann es zu dauerhaften Hörschäden kommen.

### ⑥ AUX IN-Buchse

Für die Zuführung eines Tonsignals von einem Audioplayer und zum Wiedergeben des Signals über den integrierten Lautsprecher des Instruments (Mini-Stereo-Klinkenstecker, 3,5 mm). Um die Eingangslautstärke von der [AUX IN]-Buchse zu regeln, stellen Sie die Audio-Wiedergabelautstärke am Audiogerät ein.

#### ! VORSICHT

- Um mögliche Schäden an den Geräten zu vermeiden, schalten Sie zuerst das externe Gerät und dann das Instrument ein. Wenn Sie das System ausschalten, schalten Sie zuerst das Instrument und danach das externe Gerät aus. Ansonsten kann es zu dauerhaften Hörschäden kommen.

#### HINWEIS

- Verwenden Sie einen geeigneten Adapterstecker, falls der Stecker vom Kabel vom externen Audiogerät nicht passen sollte.
- Verwenden Sie Audiokabel und Adapterstecker, die keine integrierten Vorwiderstände besitzen.

## Rückseite

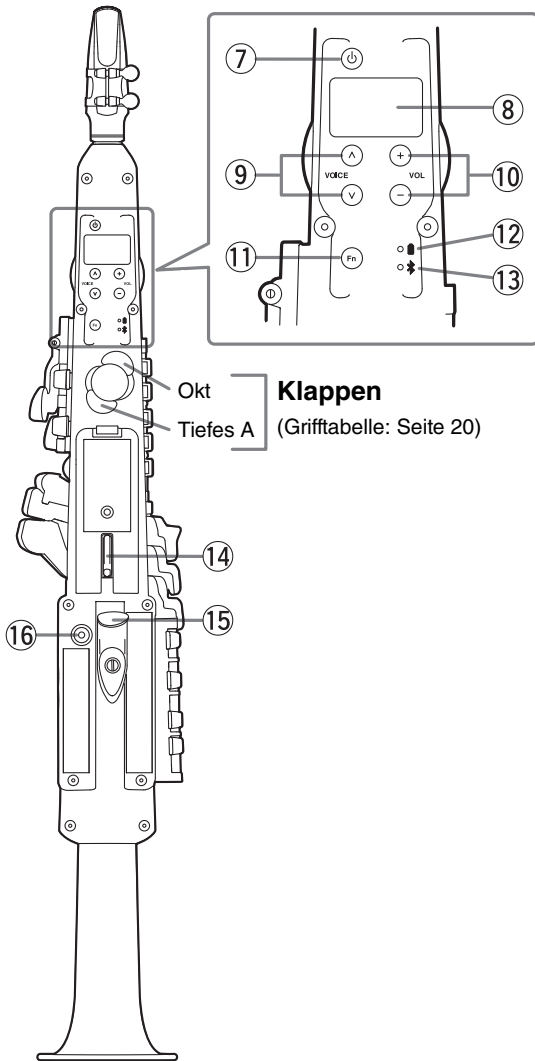

**Klappen**  
(Griff-tabelle: Seite 20)

### Ablegen des Instruments

Wenn das Instrument nicht gespielt wird, legen Sie es auf eine flache Oberfläche, wie in der Abbildung unten dargestellt. Platzieren Sie das Instrument nicht auf einem Stuhl, einem Notenständer oder einer anderen instabilen Oberfläche, wo es herunterfallen könnte. Lehnen Sie das Instrument auch niemals gegen eine Wand.

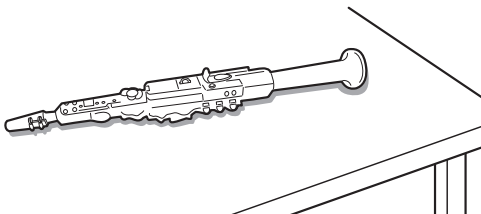

### ACHTUNG

- Stellen Sie das Instrument nicht für sich auf den Boden. Es kann zu Schäden führen, wenn es umkippt und auf den Boden schlägt. Wenn Sie das Instrument hinstellen möchten, nutzen Sie einen professionellen Ständer.

### ⑦ [⏻] (Standby/Ein)-Taste

Mit dieser Taste schalten Sie das Instrument ein.

### ⑧ LED-Display

Zur Darstellung von Informationen wie der Voice-Nummer in alphanumerischen Zeichen.

### ⑨ VOICE [^]/[v]-Tasten

Zum Ändern der Voice auf Tastendruck.

### ⑩ VOL [-]/[+]-Tasten

Auf Tastendruck können Sie damit das Instrument lauter oder leiser stellen. Wenn Sie eine Taste gedrückt halten, können Sie die Lautstärke schnell verändern.

- Einstellbereich: 0 bis 15, „od“ (Voreinstellung: 13)
- Sie können die Voreinstellung wiederherstellen, wenn Sie Tasten VOL [-] und VOL [+] gleichzeitig drücken.

### ⑪ [Fn]-Taste (Funktion)

In Kombination mit dieser Taste lassen sich diverse Funktionen aufrufen. Außerdem bedienen Sie hiermit bestimmte Funktionen.

### ⑫ Ein/Aus-Anzeige

### ⑬ Bluetooth-Anzeige

### ⑭ Ring für Trageschnur

An diesem Ring wird die beigelegte Trageschnur befestigt.

### So befestigen Sie die Trageschnur

Befestigen Sie die beigelegte Trageschnur an diesem Ring. Sie können die Länge der Trageschnur ganz einfach nach Ihren Wünschen einstellen.

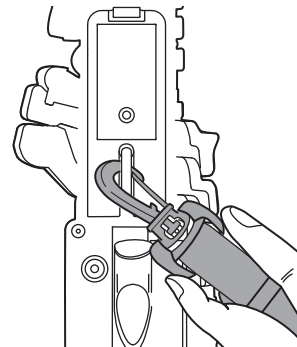

### ⑮ Daumenauflage

Mit dieser Auflage stützen Sie das Instrument beim Spielen mit dem Daumen. Legen Sie den rechten Daumen um die Daumenauflage, um das Instrument sicher festzuhalten.

### ⑯ Analog-Bedienelement

Damit ändern Sie Einstellungen der Voice.

# Vor dem Spielen

## ■ Stromversorgung (Anforderungen)

Dieses Instrument kann wie unten aufgeführt auf zwei verschiedene Weisen mit Strom versorgt werden. Entscheiden Sie, wie Sie das Gerät betreiben möchten, und befolgen Sie dann die Anweisungen zur Einrichtung.

### ACHTUNG

- Wenn Sie das Instrument bei eingelegten Batterien mit einem handelsüblichen USB-Netzadapter oder einer USB-Powerbank verbinden, wird es zuerst über das USB-Kabel mit Strom versorgt.

### Verwenden von Batterien

Für dieses Instrument benötigen Sie vier Alkali-(LR3)-Batterien der Größe „AAA“ oder wiederaufladbare Nickel-Metallhydrid-Akkus (Ni-MH-Batterien bzw. -Akkus).

#### 1 Stellen Sie sicher, dass das Instrument ausgeschaltet ist.

Die Ein/Aus-Anzeige (  ) erlischt, wenn das Gerät ausgeschaltet ist.

#### 2 Legen Sie das Instrument verkehrt herum auf ein weiches Tuch und entfernen Sie die Batteriefachabdeckung.

#### 3 Setzen Sie vier neue Batterien ein. Achten Sie dabei auf die richtige Polung der Batterien, die Sie der Abbildung im Inneren des Batteriefachs entnehmen können.

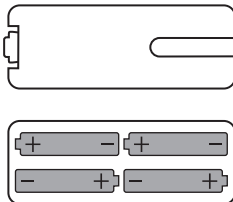

### ● Akku-Anzeige

Wenn der Akkustand auf etwa 5 bis 10 Minuten\* Laufzeit fällt, blinkt die „POWER“ LED-Anzeige (  ). Wenn der Akku danach fast ganz entleert ist, schaltet sich die „POWER“ LED-Anzeige ab, und das Instrument wird in den Standby-Modus versetzt.

\* Variiert je nach Bedienungsumgebung.

### HINWEIS

- Wir empfehlen, die „Power“-Anzeige regelmäßig zu prüfen, damit der Akku nicht während des Spielens plötzlich leer ist.

### Bei Verwendung eines USB-Netzadapters oder einer USB-Powerbank (separat erhältlich)

Schließen Sie das mitgelieferte USB-Kabel in der angegebenen Reihenfolge an einen USB-Netzadapter oder eine USB-Powerbank (gesondert erhältlich) an. Gehen Sie in umgekehrter Reihenfolge vor, wenn Sie das USB-Kabel abziehen möchten.

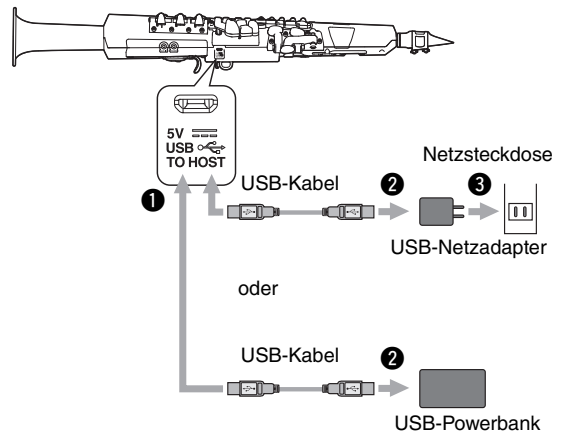

### ● Verwenden Sie nur USB-Netzadapter oder USB-Powerbanks, die dem USB-Standard zur Stromversorgung entsprechen.

Ausgangsspannung 4,8 V bis 5,2 V  
Ausgangsstrom 1,0 A oder höher

### VORSICHT

- Vor Verwendung eines USB-Netzadapters oder einer USB-Powerbank achten Sie darauf, die entsprechenden Vorsichtsmaßnahmen zu lesen.



## ■ Einschalten des Instruments oder Aktivieren des Standby-Modus

### 1 Drücken Sie die Taste [ ] (Standby/Ein), um das Instrument einzuschalten.

Die Ein/Aus-Anzeige (  ) leuchtet rot, wenn das Instrument eingeschaltet ist.

Stellen Sie die Lautstärke wie gewünscht ein, während Sie in das Mundstück blasen.



### VORSICHT

- Benutzen Sie das Instrument oder die Kopfhörer nicht über eine längere Zeit mit zu hohen oder unangenehmen Lautstärken. Hierdurch können bleibende Hörschäden auftreten.

### ACHTUNG

- Während Sie das Instrument einschalten, führen Sie keine anderen Bedienvorgänge aus, z. B. Blasen ins Mundstück. Dadurch kann es zu Fehlfunktionen des Instruments kommen.

### 2 Halten Sie die [ ]-Taste (Standby/Ein) länger als eine Sekunde gedrückt, um das Instrument in den Standby-Modus zu schalten.

### VORSICHT

- Auch im Standby-Modus fließt ein geringer elektrischer Strom. Wenn Sie das Instrument voraussichtlich längere Zeit nicht benutzen, achten Sie darauf, den USB-Netzadapter aus der Steckdose zu ziehen und/oder die Batterien/Akkus aus dem Instrument herauszunehmen.
- Wenn nach dem Einschalten mehr als 5 Sekunden verstreichen, ohne dass Klappen betätigt werden, wird die LED-Anzeige ausgeschaltet. Sie können es wieder aktivieren, wenn Sie eine Klappe betätigen oder das Instrument bewegen.

### ● Aktivieren/Deaktivieren der Auto-Power-Off-Funktion (Automatische Abschaltung)

Um unnötigen Stromverbrauch zu vermeiden, besitzt dieses Instrument eine Auto-Power-Off-Funktion, die das Instrument automatisch ausschaltet, wenn es für eine gewisse Zeit (30 Minuten) nicht benutzt wird. Ab Werk ist die Funktion eingeschaltet, dies kann jedoch mit der [Fn]-Taste geändert werden.

### ACHTUNG

- Wenn Ihr Instrument an andere Geräte wie Verstärker und Lautsprecher angeschlossen ist und Sie es in den nächsten 30 Minuten nicht nutzen werden, empfehlen wir Ihnen, alle Geräte wie in den zugehörigen Anleitungen beschrieben auszuschalten. Dies beseitigt die Gefahr einer Beschädigung der anderen Geräte. Wenn Sie nicht möchten, dass sich das Instrument automatisch ausschaltet, wenn es an andere Geräte angeschlossen ist, deaktivieren Sie die automatische Abschaltung (Auto Power Off).

## ■ Einstellen der Lautstärke des Instruments

Lautstärke einstellen.

Jedes Mal, wenn Sie auf VOL [+] drücken, erhöhen Sie die Lautstärke um den Wert 1. Jedes Mal, wenn Sie auf VOL [-] drücken, verringern Sie die Lautstärke um den Wert 1. Der Lautstärkebereich reicht von 0 bis 15 sowie „od“. Der Vorgabewert liegt bei 13.



- \* Die Einstellung „od“ (Overdrive, Übersteuerung) steht für die größte Lautstärke, den kraftvollsten Sound. Denken Sie daran, dass es bei bestimmten Voices sowie in den tieferen Tonlagen zu Verzerrungen kommen kann.

## ■ Initialisierung

Durch diesen Vorgang können Sie alle Einstellungen auf die Werksvorgaben zurücksetzen.

- 1 Falls das Instrument noch eingeschaltet ist, schalten Sie es aus.
- 2 Schalten Sie es ein, während Sie gleichzeitig die Klappen [1], [p] und [3] gedrückt halten.

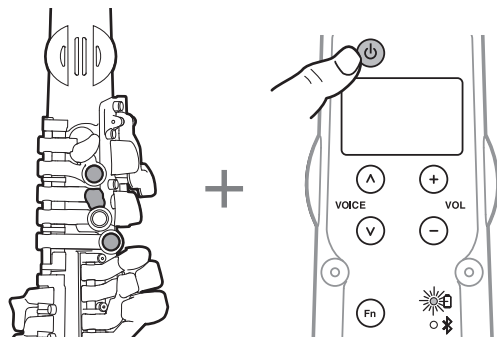

# Das Instrument spielen

## ■ Mundhaltung

Nehmen Sie das Mundstück so in den Mund, dass die oberen Schneidezähne etwa 1 cm von der Spitze des Mundstücks entfernt sind. Bedecken Sie die untere Zahnreihe mit der Unterlippe, um zu verhindern, dass Ihre Zähne direkt mit dem Rohrblatt in Kontakt kommen.

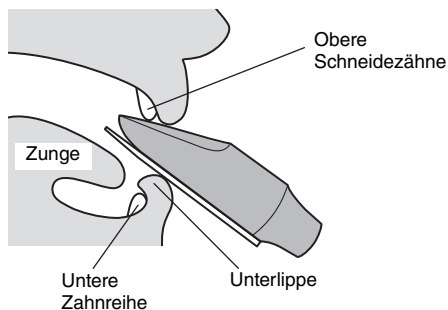

Während das Rohrblatt auf der Unterlippe aufliegt, schließen Sie den Mund komplett um das Mundstück, um zu verhindern, dass beim Hineinblasen Luft aus den Mundwinkeln strömt.

- \* Beißen Sie nicht hart auf das Rohrblatt oder das Mundstück.

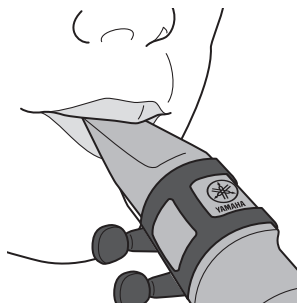

## ■ Töne erzeugen

Nehmen Sie das Mundstück in den Mund und blasen Sie hinein. Höhere Töne erzeugen Sie, wenn Sie kräftiger blasen, tiefere, wenn Sie sanft blasen. Anders als bei einem akustischen Saxophon, brauchen Sie hier das Rohrblatt nicht in Schwingung zu versetzen.

### HINWEIS

- Ebenfalls anders als bei einem akustischen Saxophon, wird die Tonhöhe nicht durch die Stellung des Mundstücks im Hals verändert.

## ■ Auswahl einer Voice

Sie haben die Möglichkeit, selbst eine Voice und eine Tonart, z. B. Altsaxophon oder Tenorsaxophon usw., auszuwählen.

### 1 Drücken Sie auf VOICE [^]/[v].

Die Voice-Nummer wird auf der LED-Anzeige angezeigt. Die entsprechenden Namen finden Sie in der Voice-Liste auf Seite 19.



Die Anzeige auf der LED-Anzeige hat folgende Bedeutungen:

- R.0 1* bis *R.17* : Altsaxophon-Voices (in E $\flat$ )
- S.0 1* bis *S.13* : Sopransaxophon-Voices (in B $\flat$ )
- T.0 1* bis *T.15* : Tenorsaxophon-Voices (in B $\flat$ )
- b.0 1* bis *b.11* : Baritonsaxophon-Voices (in E $\flat$ )
- C.0 1* bis *C.17* : Andere als Saxophon-Voices (in C)
- U.0 1* bis *U.20* : Sie können auch Voices von Anwendern auswählen, die in der speziellen App für das Instrument bearbeitet wurden (Seite 14). Weitere Informationen dazu erhalten Sie im Handbuch der App.

## Verwendung des Analog-Bedienelements

Dem Analog-Bedienelement sind bestimmte Funktionen je nach ausgewählter Voice als Voreinstellung zugewiesen.

- **Tonhöhe nach oben oder unten verändern (Tonhöhenbeugung)**
- **Vibrato anwenden (Modulation)**
- **Tonhöhenwechsel zwischen Noten glätten (Portamento)**

Einzelheiten dazu, welche Funktionen dem Analog-Bedienelement für jede Voice zugewiesen wurden, finden Sie in der Voice-Liste am Ende des Dokuments.

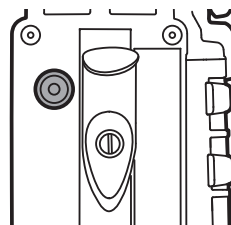

### HINWEIS

- Portamento bezeichnet eine Spieltechnik, durch die beim Spielen die Tonhöhe gleitend nach oben oder unten verändert wird. Wenn Sie eine Voice spielen, der Portamento zugewiesen ist, können Sie die Tonhöhe durch Bewegen der Daumen-Spielhilfe sanft verändern.

## Verändern von Einstellungen durch die [Fn]-Taste

Mithilfe bestimmter Klappen können Sie bei gedrückter [Fn]-Taste Einstellungen für diverse Funktionen des Instruments vornehmen.

### Bedienung der Grundfunktionen

Mit der folgenden Vorgehensweise nehmen Sie Einstellungen für jede Funktion vor:

- 1 Halten Sie die [Fn]-Taste gedrückt und drücken Sie dann die Klappe, der die Funktion zugewiesen ist. Halten Sie die [Fn]-Taste gedrückt, bis Sie mit den Einstellungen fertig sind. Wenn Sie die Taste loslassen, wird der zu diesem Zeitpunkt angezeigte Wert eingestellt, und es wird wieder das Menü für die Voice-Auswahl angezeigt.

Beispiel: Stimmung

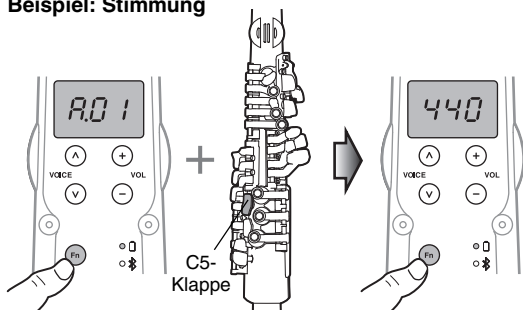

- 2 Halten Sie [Fn]-Taste gedrückt, drücken Sie VOICE [^]/[v] und wählen Sie den gewünschten Wert aus.

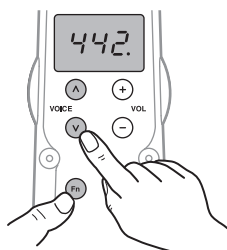

#### HINWEIS

- Wenn Sie beide VOICE [^]/[v]-Tasten gleichzeitig drücken, werden die Werte auf die Vorgabe zurückgesetzt.

- 3 Wenn Sie mit der Auswahl eines Werts fertig sind, lassen Sie die [Fn]-Taste los.

Dadurch werden die Einstellungen abgeschlossen, und es wird wieder das Menü für die Voice-Auswahl angezeigt.

Funktion	Einstellungen	Klappe
<b>Atemdruck-Widerstand</b> Legt fest, wie sich die Lautstärke je nach Atemstärke beim anhaltenden Hineinblasen ändert. Je niedriger der Wert ist, desto empfindlicher reagiert das Instrument auf die Atemstärke.	<b>1 bis 5</b> Voreinstellung: 3	<b>C3</b>
<b>Atemdynamik</b> Legt fest, wie sich die Lautstärke je nach Atemstärke beim ersten Hineinblasen ändert. Je höher der Wert ist, desto kräftiger müssen Sie ins Instrument hineinblasen, um einen Ton zu erzeugen.	<b>1 bis 10</b> Voreinstellung: 5	<b>Tc</b>
<b>Klappendynamik</b> Damit lassen sich unerwünschte Töne verhindern, die entstehen, wenn Sie beim Griff mehrere Klappen nicht völlig synchron drücken oder loslassen. Je höher der Wert ist, desto mehr unerwünschte Töne werden unterdrückt.	<b>0 bis 20</b> Voreinstellung: 10	<b>Ta</b>
<b>Stimmung</b> Einstellen der Gesamtstimmung des Instruments. Der Stimmungswert wird auf dem LED-Display angezeigt. Sie können die Tonhöhe in 0,5-Hz-Schritten von 427 bis 435 Hz verändern. Der Punkt an der ersten Stelle der LED-Anzeige zeigt 0,5 Hz an.	<b>427 bis 453 (Hz)</b> Voreinstellung: 440	<b>C5</b>
<b>Auto Power Off</b> Funktion für die automatische Abschaltung. Der Wert wird auf dem LED-Display angezeigt.	<b>Off (Aus), 5, 10, 15, 30, 60, 120 (Minuten)</b> Voreinstellung: 30	<b>Tf</b>
<b>Bluetooth-Funktion Ein/Aus</b> Aktiviert oder deaktiviert die Bluetooth-Funktion. Wenn Bluetooth aktiviert ist, können Sie mit angeschlossenen Kopfhörern über Bluetooth Musik von einem Smart-Gerät oder dergleichen hören.	<b>On (Ein), Off (Aus)</b> Voreinstellung: Off (Aus)	<b>Eb</b>
<b>Reverb</b> Einstellung des Nachhall-Effekts. Je größer die Zahl, desto stärker wirkt der Effekt. Nachhall wird nur auf die Ausgabe über Kopfhörer angewendet. <b>HINWEIS</b> • Der Nachhall beeinflusst nicht den AUX IN-Eingang oder über Bluetooth empfangene Audiodaten.	<b>Off (Aus), 1 bis 5</b> Voreinstellung: Off (Aus)	<b>G#</b>

### • Aktivieren von Bluetooth und Koppeln mit Ihrem Smart-Gerät

#### 1 Schalten Sie die Bluetooth-Funktion ein.

Die Bluetooth-Anzeige ( ) blinkt langsam, wenn die Funktion aktiviert ist. Wenn Sie Bluetooth-Audio nutzen möchten, müssen Sie die Geräte koppeln.

## 2 Halten Sie die [Fn]-Taste gedrückt und drücken Sie die Klappe [C].

Dadurch wird das Koppeln des Instruments angehalten. Halten Sie die [Fn]-Taste weiter gedrückt.

- LED-Display: [b--] Standby während der Kopplung
- LED-Display: [---] Bluetooth-Funktion ausgeschaltet

## 3 Halten Sie die [Fn]-Taste gedrückt und drücken Sie die VOICE [^]-Taste, um mit dem Koppeln zu beginnen.

Das LED-Display ändert sich wie unten abgebildet, und die Bluetooth-Anzeige (📶) blinkt schnell.



### HINWEIS

- Um die Kopplung abzubrechen, drücken Sie auf die VOICE [v]-Taste.

## 4 Wählen Sie die Verbindung auf Ihrem Smart-Gerät aus.

Wenn Sie Audio bearbeiten, wählen Sie [YDS-150 Audio] aus.

## 5 Nach abgeschlossener Kopplung hört die Bluetooth-Anzeige zu blinken auf und leuchtet dauerhaft.

Falls die Kopplung fehlschlägt, blinkt die Bluetooth-Anzeige langsam, und die LED-Anzeige ändert sich in [b--].

## 6 Wenn nach dem Beginn der Kopplung in Schritt 3 mehr als fünf Minuten vergehen, ist die Kopplung fehlgeschlagen.

## 7 Lassen Sie die [Fn]-Taste los.

Es wird wieder das Menü für die Voice-Auswahl angezeigt.

### HINWEIS

- Die Bluetooth-Anzeige leuchtet dauerhaft, solange die Kopplung besteht.
- Je nach verwendetem Smart-Gerät können Audiodaten sehr laut oder sogar unangenehm laut wiedergegeben werden. Passen Sie deshalb die Lautstärke auf dem Smart-Gerät vor der Wiedergabe an.

## Verwendung der eigenen App

Sie können in der eigenen App für dieses Instrument ganz bequem Einstellungen für Funktionen vornehmen.

## 1 Installieren Sie die eigene App für dieses Instrument auf Ihrem Smart-Gerät.

## 2 Verbinden Sie dieses Instrument und Ihr Smart-Gerät per Bluetooth miteinander.

Sie können folgende Einstellungen für dieses Instrument in der App vornehmen. Weitere Informationen erhalten Sie im Handbuch der App.

- Bearbeiten von Anwender-Voices oder Griff-Informationen/ Aktivieren oder Deaktivieren von Kurzbefehlen für die Voice-Auswahl usw.

## Instrumentenpflege nach dem Spielen

Bevor Sie das Instrument im Koffer verstauen, nehmen Sie das Mundstück ab und wischen Sie Feuchtigkeit um Schallstück und Mundstück ab.

## 1 Lösen Sie die Blattschrauben und entfernen Sie Rohrblatt und Blattschrauben vom Mundstück.

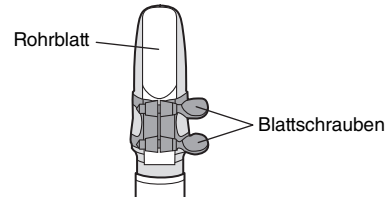

## 2 Halten Sie das Mundstück fest und drehen Sie es vorsichtig hin und her, wenn Sie es vom Hals ziehen.

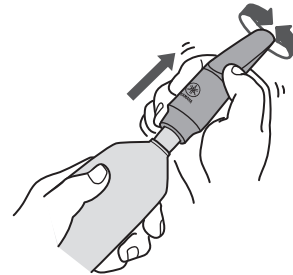

### ACHTUNG

- Achten Sie darauf, den Hals beim Entfernen des Mundstücks am Sockel nicht zu biegen. Wenn Sie zu viel Druck auf den Hals ausüben, kann er beschädigt werden.

## 3 Reinigen Sie das Innere des Mundstücks mit einem speziellen, separat erhältlichen Reinigungstuch.

- \* Gehen Sie sorgfältig vor, damit Sie die Spitze des Mundstücks nicht beschädigen.
- \* Halten Sie das Reinigungstuch immer sauber und trocken.

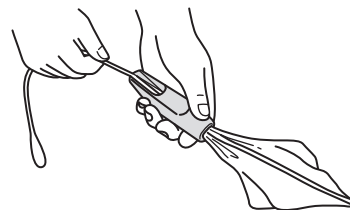

## 4 Wischen Sie Schallstück und Klappen mit einem trockenen, weichen Tuch ab.

## ■ Einsetzen von Rohrblatt und Blattschraube

Schieben Sie das Mundstück auf den Hals des Instruments. Drehen Sie es dabei leicht hin und her. Nachdem Sie das Mundstück aufgesetzt haben, bringen Sie das Rohrblatt und die Blattschraube am Mundstück an.

### ACHTUNG

- Die Spitze des Rohrblatts ist sehr empfindlich. Achten Sie darauf, sie nicht mit der Blattschraube zu beschädigen.

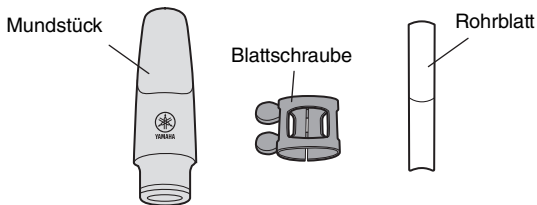

- Schieben Sie die Blattschraube vom konischen Ende her auf das Mundstück.
- Positionieren Sie das Rohrblatt so, dass das Ende des Mundstücks knapp über der Spitze des Rohrblattes zu sehen ist. Ziehen Sie die beiden Schrauben der Blattschraube fest, um das Rohrblatt zu sichern.

\* Positionieren Sie die Blattschraube so, dass das Stimmgabel-Logo in der Mitte des offenen Bereichs der Blattschraube zu sehen ist.

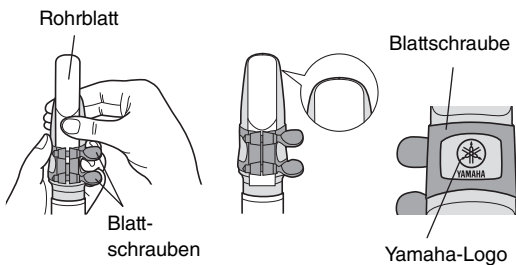

### ACHTUNG

- Verwenden Sie das eigens dem Instrument beigelegte Mundstück-Set (Mundstück, Rohrblatt, Blattschrauben). Andernfalls kann es vorkommen, dass die Töne nicht richtig erzeugt werden oder das Instrument anderweitig nicht richtig funktioniert.
- Ziehen Sie die Schrauben so weit fest, dass das Rohrblatt sich nicht verschiebt, aber drehen Sie nicht zu fest.
- Waschen Sie das Instrument oder das Innere des Instruments nicht mit Wasser ab. Dadurch kann es beschädigt werden.
- Tragen Sie kein Fett auf den Instrumentenhals auf. Dadurch kann er beschädigt werden.
- Falls die Verbindung zwischen Hals und Mundstück sich lockert, tauschen Sie den O-Ring gegen einen der mitgelieferten Ersatzringe aus.
- Falls im Verlauf der Benutzung des Instruments das Rohrblatt bricht oder sich verformt, tauschen Sie es gegen das beiliegende Ersatzstück aus.

## Fehlerbehebung

### • Der Ton wird kontinuierlich weiter ausgegeben.

- Versuchen Sie, das Instrument wieder einzuschalten.
- Wenn sich Flüssigkeit in der Öffnung der Mundstückverbindung befindet, kann es vorkommen, dass der Ton unverändert ausgegeben wird. Entfernen Sie die Flüssigkeit mit einem dünnen Baumwolltuch.

## Technische Daten

Produktname	Digitales Saxophon
Voices	AWM-Sampling
Bluetooth	Bluetooth-Version: 4.2 Unterstütztes Profil: A2DP Entspricht der MIDI-Spezifikation Bluetooth Low Energy Drahtlos-Ausgabe: Bluetooth-Klasse 2 Maximale Kommunikationsdistanz: Ungefähr 10 m Funkfrequenz (Betriebsfrequenz): 2.402 bis 2.480 MHz Maximale Ausgangsleistung (EIRP): 4 dBm Modulationsart: FHSS
Stromversorgung	USB-Netzteil: 5 V/1 A USB-Hub mit eigener Stromversorgung: 5 V/1 A Vier Alkali-(LR3)-Batterien der Größe „AAA“ oder wiederaufladbare Ni-MH-Akkus (HR3)
Stromverbrauch	4,5 W (bei Verwendung eines USB-Netzteils)
Auto Power Off (Automatische Abschaltung)	Ja
Größe (B × T × H)	699 mm (B) × 110 mm (T) × 103 mm (H)
Gewicht	1,0 kg (ohne Batterien)

\* Der Inhalt dieses Benutzerhandbuchs gilt für die neuesten Technischen Daten zum Zeitpunkt der Veröffentlichung. Um die neueste Version der Anleitung zu erhalten, rufen Sie die Website von Yamaha auf und laden Sie dann die Datei mit der Anleitung herunter. Da die Technischen Daten, das Gerät selbst oder gesondert erhältliches Zubehör nicht in jedem Land gleich sind, setzen Sie sich im Zweifel bitte mit Ihrem Yamaha-Händler in Verbindung.

**MEMO**

## For electrical and electronic products using batteries.

### Information for users on collection and disposal of old equipment and used batteries:



These symbols on the products, packaging, and/or accompanying documents mean that used electrical and electronic products and batteries should not be mixed with general household waste.

For proper treatment, recovery and recycling of old products and used batteries, please take them to applicable collection points, in accordance with your national legislation.

By disposing of these products and batteries correctly, you will help to save valuable resources and prevent any potential negative effects on human health and the environment which could otherwise arise from inappropriate waste handling.

For more information about collection and recycling of old products and batteries, please contact your local municipality, your waste disposal service or the point of sale where you purchased the items.



#### For business users in the European Union:

If you wish to discard electrical and electronic equipment, please contact your dealer or supplier for further information.

#### Information on Disposal in other Countries outside the European Union:

These symbols are only valid in the European Union. If you wish to discard these items, please contact your local authorities or dealer and ask for the correct method of disposal.



#### Note for the battery symbol (bottom two symbol examples):

This symbol might be used in combination with a chemical symbol. In this case it complies with the requirement set by the EU Battery Directive for the chemical involved.

Cd

(weee\_battery\_eu\_en\_02)

### Verbraucherinformation zur Sammlung und Entsorgung alter Elektrogeräte und benutzter Batterien



Befinden sich diese Symbole auf den Produkten, der Verpackung und/oder beiliegenden Unterlagen, so sollten benutzte elektrische Geräte und Batterien nicht mit dem normalen Haushaltsabfall entsorgt werden.

In Übereinstimmung mit Ihren nationalen Bestimmungen bringen Sie alte Geräte und benutzte Batterien bitte zur fachgerechten Entsorgung, Wiederaufbereitung und Wiederverwendung zu den entsprechenden Sammelstellen.

Durch die fachgerechte Entsorgung der Elektrogeräte und Batterien helfen Sie, wertvolle Ressourcen zu schützen, und verhindern mögliche negative Auswirkungen auf die menschliche Gesundheit und die Umwelt, die andernfalls durch unsachgerechte Müllentsorgung auftreten könnten.

Für weitere Informationen zum Sammeln und Wiederaufbereiten alter Elektrogeräte und Batterien kontaktieren Sie bitte Ihre örtliche Stadt- oder Gemeindeverwaltung, Ihren Abfallentsorgungsdienst oder die Verkaufsstelle der Artikel.



#### Information für geschäftliche Anwender in der Europäischen Union:

Wenn Sie Elektrogeräte ausrangieren möchten, kontaktieren Sie bitte Ihren Händler oder Zulieferer für weitere Informationen.

#### Entsorgungsinformation für Länder außerhalb der Europäischen Union:

Diese Symbole gelten nur innerhalb der Europäischen Union. Wenn Sie solche Artikel ausrangieren möchten, kontaktieren Sie bitte Ihre örtlichen Behörden oder Ihren Händler und fragen Sie nach der sachgerechten Entsorgungsmethode.



#### Anmerkung zum Batteriesymbol (untere zwei Symbolbeispiele):

Dieses Symbol kann auch in Kombination mit einem chemischen Symbol verwendet werden. In diesem Fall entspricht dies den Anforderungen der EU-Batterierichtlinie zur Verwendung chemischer Stoffe.

Cd

(weee\_battery\_eu\_de\_02)

### Informations concernant la collecte et le traitement des piles usagées et des déchets d'équipements électriques et électroniques



Les symboles sur les produits, l'emballage et/ou les documents joints signifient que les produits électriques ou électroniques usagés ainsi que les piles usagées ne doivent pas être mélangés avec les déchets domestiques habituels.

Pour un traitement, une récupération et un recyclage appropriés des déchets d'équipements électriques et électroniques et des piles usagées, veuillez les déposer aux points de collecte prévus à cet effet, conformément à la réglementation nationale.

En vous débarrassant correctement des déchets d'équipements électriques et électroniques et des piles usagées, vous contribuerez à la sauvegarde de précieuses ressources et à la prévention de potentiels effets négatifs sur la santé humaine qui pourraient advenir lors d'un traitement inapproprié des déchets.

Pour plus d'informations à propos de la collecte et du recyclage des déchets d'équipements électriques et électroniques et des piles usagées, veuillez contacter votre municipalité, votre service de traitement des déchets ou le point de vente où vous avez acheté les produits.



#### Pour les professionnels dans l'Union européenne :

Si vous souhaitez vous débarrasser des déchets d'équipements électriques et électroniques, veuillez contacter votre vendeur ou fournisseur pour plus d'informations.

#### Informations sur la mise au rebut dans d'autres pays en dehors de l'Union européenne :

Ces symboles sont seulement valables dans l'Union européenne. Si vous souhaitez vous débarrasser de déchets d'équipements électriques et électroniques ou de piles usagées, veuillez contacter les autorités locales ou votre fournisseur et demander la méthode de traitement appropriée.



#### Note pour le symbole « pile » (deux exemples de symbole ci-dessous) :

Ce symbole peut être utilisé en combinaison avec un symbole chimique. Dans ce cas, il respecte les exigences établies par la directive européenne relative aux piles pour le produit chimique en question.

Cd

(weee\_battery\_eu\_fr\_02)

### Información para usuarios sobre la recogida y eliminación de los equipos antiguos y las pilas usadas



Estos símbolos en los productos, embalajes y documentos anexos significan que los productos eléctricos y electrónicos y sus pilas no deben mezclarse con los desperdicios domésticos normales.

Para el tratamiento, recuperación y reciclaje apropiados de los productos antiguos y las pilas usadas, llévelos a puntos de reciclaje correspondientes, de acuerdo con la legislación nacional.

Al deshacerse de estos productos y pilas de forma correcta, ayudará a ahorrar recursos valiosos y a impedir los posibles efectos desfavorables en la salud humana y en el entorno que de otro modo se producirían si se trataran los desperdicios de modo inapropiado.

Para obtener más información acerca de la recogida y el reciclaje de los productos antiguos y las pilas, póngase en contacto con las autoridades locales, con el servicio de eliminación de basuras o con el punto de venta donde adquirió los artículos.



#### Para los usuarios empresariales de la Unión Europea:

Si desea desechar equipos eléctricos y electrónicos, póngase en contacto con su vendedor o proveedor para obtener más información.



#### Información sobre la eliminación en otros países fuera de la Unión Europea:

Estos símbolos solamente son válidos en la Unión Europea. Si desea desechar estos artículos, póngase en contacto con las autoridades locales o con el vendedor y pregúnteles el método correcto.

#### Nota sobre el símbolo de pila (dos ejemplos de símbolos en la parte inferior):

Este símbolo se puede utilizar en combinación con un símbolo químico. En este caso, cumple el requisito establecido por la Directiva de la UE sobre pilas correspondiente a la sustancia química utilizada.

Cd

(weee\_battery\_eu\_es\_02)

### Informações para os utilizadores relativas à recolha e eliminação de baterias e equipamentos usados



Os símbolos ilustrados, presentes em produtos, embalagens e/ou incluídos na documentação associada, indicam que as baterias e os produtos elétricos e eletrónicos usados não devem ser eliminados juntamente com os resíduos domésticos em geral.

O procedimento correto consiste no tratamento, recuperação e reciclagem de produtos e baterias usados, pelo que deve proceder à respetiva entrega nos pontos de recolha adequados, em conformidade com a legislação nacional em vigor.

A eliminação destes produtos e baterias de forma adequada permite poupar recursos valiosos e evitar potenciais efeitos prejudiciais para a saúde pública e para o ambiente, associados ao processamento incorreto dos resíduos.

Para mais informações relativas à recolha e reciclagem de baterias e produtos usados, contacte as autoridades locais, o serviço de eliminação de resíduos ou o ponto de venda onde foram adquiridos os itens relevantes.



#### Informações para utilizadores empresariais na União Europeia:

Para proceder à eliminação de equipamento elétrico e eletrónico, contacte o seu revendedor ou fornecedor para obter informações adicionais.



#### Informações relativas à eliminação em países não pertencentes à União Europeia:

Estes símbolos são válidos exclusivamente na União Europeia. Caso pretenda eliminar este tipo de itens, contacte as autoridades locais ou o seu revendedor e informe-se acerca do procedimento correto para proceder à respetiva eliminação.

#### Nota relativa ao símbolo referente a baterias (os dois exemplos de símbolos na parte inferior):

Este símbolo poderá ser apresentado com um símbolo químico associado. Neste caso, significa que está em conformidade com os requisitos estabelecidos na Diretiva da UE relativa a Baterias no âmbito do elemento químico relacionado.

Cd

(weee\_battery\_eu\_pt\_02a)



**MEMO**

# 音色リスト / Voice List / Voice-Liste / Liste des sonorités / Lista de voces / Lista de voces / Список тембров / 음색 목록 / 音色一覧表

Display	Voice Name	Trans-position	Analog Controller
A.01	Alto Sax 1 (Pop)	E♭ (-9)	Pitch Bend
A.02	Alto Sax 2 (Straight)	E♭ (-9)	Pitch Bend
A.03	Alto Sax 3 (Jazzy)	E♭ (-9)	Pitch Bend
A.04	Alto Sax 4 (Ballad)	E♭ (-9)	Pitch Bend
A.05	Alto Sax 5 (Rock)	E♭ (-9)	Pitch Bend
A.06	Alto Sax 6 (Funky)	E♭ (-9)	Pitch Bend
A.07	Alto Sax 7 (Classic)	E♭ (-9)	Pitch Bend
A.08	Alto Sax 8 (Rich Classic)	E♭ (-9)	Pitch Bend
A.09	Alto Sax 9 (Rich Vibrato)	E♭ (-9)	Pitch Bend
A.10	Alto Sax 10 (Modern Classic)	E♭ (-9)	Pitch Bend
A.11	DUAL Alto Sax 1 (Octave Alto and Tenor)	E♭ (-9)	Pitch Bend
A.12	DUAL Alto Sax 2 (4th Alto and Soprano)	E♭ (-9)	Pitch Bend
A.13	DUAL Alto Sax 3 (5th Alto and Tenor)	E♭ (-9)	Pitch Bend
A.14	FX Alto Sax 1 (Distortion Effect)	E♭ (-9)	Pitch Bend
A.15	FX Alto Sax 2 (Overdrive Effect)	E♭ (-9)	Pitch Bend
A.16	FX Alto Sax 3 (Flanger Effect)	E♭ (-9)	Pitch Bend
A.17	FX Alto Sax 4 (Phaser Effect)	E♭ (-9)	Portamento
S.01	Soprano Sax 1 (Pop)	B♭ (-2)	Pitch Bend
S.02	Soprano Sax 2 (Straight)	B♭ (-2)	Pitch Bend
S.03	Soprano Sax 3 (Jazzy)	B♭ (-2)	Pitch Bend
S.04	Soprano Sax 4 (Bright Pop)	B♭ (-2)	Pitch Bend
S.05	Soprano Sax 5 (Classic)	B♭ (-2)	Pitch Bend
S.06	Soprano Sax 6 (Rich Classic)	B♭ (-2)	Pitch Bend
S.07	Soprano Sax 7 (Smooth)	B♭ (-2)	Pitch Bend
S.08	DUAL Soprano Sax 1 (Octave Soprano and Alto)	B♭ (-2)	Pitch Bend
S.09	DUAL Soprano Sax 2 (4th Soprano and Alto)	B♭ (-2)	Pitch Bend
S.10	FX Soprano Sax 1 (Overdrive Effect)	B♭ (-2)	Pitch Bend
S.11	FX Soprano Sax 2 (Overdrive Effect)	B♭ (-2)	Pitch Bend
S.12	FX Soprano Sax 3 (Distortion Effect)	B♭ (-2)	Pitch Bend
S.13	FX Soprano Sax 4 (Phaser Effect)	B♭ (-2)	Portamento
T.01	Tenor Sax 1 (Pop)	B♭ (-14)	Pitch Bend
T.02	Tenor Sax 2 (Straight)	B♭ (-14)	Pitch Bend
T.03	Tenor Sax 3 (Jazzy)	B♭ (-14)	Pitch Bend
T.04	Tenor Sax 4 (Breathy)	B♭ (-14)	Pitch Bend
T.05	Tenor Sax 5 (Rock)	B♭ (-14)	Pitch Bend
T.06	Tenor Sax 6 (Funky)	B♭ (-14)	Pitch Bend
T.07	Tenor Sax 7 (Classic)	B♭ (-14)	Pitch Bend
T.08	Tenor Sax 8 (Rich Classic)	B♭ (-14)	Pitch Bend

Display	Voice Name	Trans-position	Analog Controller
T.09	DUAL Tenor Sax 1 (Octave Tenor and Alto)	B♭ (-14)	Pitch Bend
T.10	DUAL Tenor Sax 2 (Octave Tenor and Baritone)	B♭ (-14)	Pitch Bend
T.11	DUAL Tenor Sax 3 (4th Tenor and Alto)	B♭ (-14)	Pitch Bend
T.12	FX Tenor Sax 1 (Distortion Effect)	B♭ (-14)	Pitch Bend
T.13	FX Tenor Sax 2 (Overdrive Effect)	B♭ (-14)	Pitch Bend
T.14	FX Tenor Sax 3 (Flanger Effect)	B♭ (-14)	Pitch Bend
T.15	FX Tenor Sax 4 (Phaser Effect)	B♭ (-14)	Portamento
B.01	Baritone Sax 1 (Pop)	E♭ (-21)	Pitch Bend
B.02	Baritone Sax 2 (Jazzy)	E♭ (-21)	Pitch Bend
B.03	Baritone Sax 3 (Ballad)	E♭ (-21)	Pitch Bend
B.04	Baritone Sax 4 (Rock)	E♭ (-21)	Pitch Bend
B.05	Baritone Sax 5 (Slap)	E♭ (-21)	Portamento
B.06	DUAL Baritone Sax 1 (Octave Baritone and Tenor)	E♭ (-21)	Pitch Bend
B.07	DUAL Baritone Sax 2 (15th Baritone and Soprano)	E♭ (-21)	Pitch Bend
B.08	DUAL Baritone Sax 3 (5th Baritone and Tenor)	E♭ (-21)	Pitch Bend
B.09	FX Baritone Sax 1 (Distortion Effect)	E♭ (-21)	Pitch Bend
B.10	FX Baritone Sax 2 (Overdrive Effect)	E♭ (-21)	Pitch Bend
B.11	FX Baritone Sax 3 (Phaser Effect)	E♭ (-21)	Portamento
C.01	Harmonica	C (0)	Pitch Bend
C.02	Irish Pipes	C (0)	Pitch Bend
C.03	Pan Pipes	C (0)	Pitch Bend
C.04	Shakuhachi (Japanese Bamboo Flute)	C (0)	Pitch Bend
C.05	Di Zi (Chinese Transverse Flute)	C (+12)	Pitch Bend
C.06	Sawtooth Lead 1	C (0)	Pitch Bend
C.07	Sawtooth Lead 2	C (+12)	Pitch Bend
C.08	Sawtooth Lead 3	C (0)	Pitch Bend
C.09	Sawtooth Lead 4	C (0)	Pitch Bend
C.10	Sawtooth Lead 5	C (0)	Pitch Bend
C.11	Square Lead 1	C (0)	Modulation
C.12	Square Lead 2	C (0)	Pitch Bend
C.13	Square Lead 3	C (+12)	Portamento
C.14	Resonance Lead 1	C (0)	Pitch Bend
C.15	Resonance Lead 2	C (0)	Modulation
C.16	Resonance Lead 3	C (-12)	Portamento
C.17	Sawtooth Bass	C (-24)	Pitch Bend

# フィンガリングチャート / Fingering Chart / Griffabelle / Tableau des doigts /



押さえる  
Close  
Geschlossen  
Fermé  
Cerrado  
Fechado  
Закрытый  
닫힘  
关闭



放す  
Open  
Offen  
Ouvert  
Abierto  
Aberto  
Открытый  
열림  
开启

この表は代表的な連指を掲載しています。  
楽譜は記譜音で表記しています。

This chart shows typical fingerings for saxophones.  
The music notation is the written pitch, and not the concert pitch.

Diese Karte zeigt die typischen Griffe für Saxophone.

Die Noten entsprechen der notierten Tonhöhe, nicht dem Kammerton.

Low A

# Gráfico de digitado / Tabela de digitação / Аппликатура / 운지법 / 指法表

Ce graphique représente les doigtés types pour les saxophones.  
La partition musicale correspond au diapason écrit et non au diapason de concert.

Este gráfico muestra los digitados habituales en los saxofones.  
La notación musical es el tono escrito, no el tono de concierto.

Esta tabela mostra as digitações mais comuns para saxofones.  
A notação musical corresponde à afinação indicada e não à afinação de concerto.

Ниже показана типичная аппликатура для саксофонов.  
Музыкальная нотация представлена в написанном,  
а не концертном строе.

이 표는 색소폰의 일반적인 운지법을 나타냅니다. 기보는 콘서트 피치가 아닌, 문서로 작성된 피치입니다.

本指法表上标有萨克斯演奏的典型指法。音符上标示的是谱面音高，而非演奏音高。

The chart displays fingering patterns for saxophones across three staves of musical notation. Each staff contains seven notes, with corresponding fingering diagrams below them. The diagrams show the saxophone key mechanism with black dots indicating which keys are pressed for each note. The notes are: G4, A4, B4, C5, D5, E5, F5 on the first staff; G4, A4, B4, C5, D5, E5, F5 on the second staff; and G4, A4, B4, C5, D5, E5, F5 on the third staff. The diagrams show various fingerings for each note, including combinations of fingers and thumb.

**MEMO**

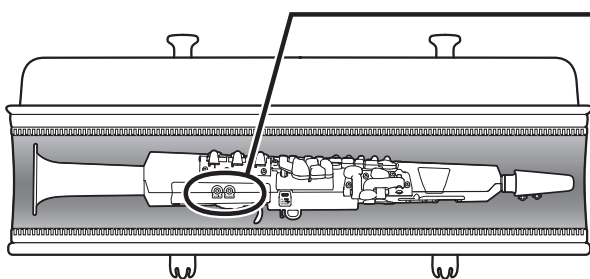

PHONES 端子の孔を真上に向ける。

Make sure the PHONES jack is facing up.

Achten Sie darauf, dass die PHONES-Buchse nach oben zeigt.

Vérifiez que la prise PHONES est sur le haut.

Asegúrese de que la toma PHONES apunte hacia arriba.

O conector PHONES deve estar voltado para cima.

Убедитесь, что разъем PHONES находится сверху.

PHONES 잭이 위로 향하도록 하십시오.

请确认 PHONES 插孔正面朝上。

### ご注意

- 楽器本体をケースに収納するときは、製品本体の PHONES 端子の孔を真上に向けて収納してください。それ以外の向きで収納すると、キイが故障するおそれがあります。

### NOTICE

- Make sure that the PHONES jack is facing up when storing the instrument in the case. Failing to do so can cause damage to the keys.

### ACHTUNG

- Achten Sie darauf, dass die PHONES-Buchse nach oben zeigt, wenn Sie das Instrument in den Koffer legen. Andernfalls können die Klappen beschädigt werden.

### AVIS

- Vérifiez que la prise PHONES est sur le haut lorsque vous rangez l'instrument dans son étui. Sinon, vous risqueriez d'endommager les clés.

### AVISO

- Al guardar el instrumento en el estuche, asegúrese de que la toma PHONES apunte hacia arriba. De no hacerlo así, podría dañar las llaves.

### AVISO

- Verifique se o conector PHONES está voltado para cima ao guardar o instrumento na caixa. Caso contrário, as teclas poderão ser danificadas.

### УВЕДОМЛЕНИЕ

- Убирая инструмент в футляр, убедитесь, что разъем PHONES находится сверху. Несоблюдение этого правила может привести к повреждению клавиш.

### 주의사항

- 악기를 케이스에 보관할 때는 PHONES 잭이 위로 향하도록 하십시오. 그렇지 않으면 키가 손상될 수 있습니다.

### 须知

- 将乐器放入乐器盒储存之前，请确认 PHONES 插孔正面朝上。否则可能损坏按键。

## 雅马哈乐器音响（中国）投资有限公司

上海市静安区新闸路 1818 号云和大厦 2 楼

客户服务热线：4000517700

公司网址：<http://www.yamaha.com.cn>

制造商：雅马哈株式会社

制造商地址：日本静冈县滨松市中区中泽町 10-1

进口商：雅马哈乐器音响（中国）投资有限公司

进口商地址：上海市静安区新闸路 1818 号云和大厦 2 楼

原产地：印度尼西亚

Manual Development Group

©2020 Yamaha Corporation

Published 06/2020

2020 年 6 月发行

POE1-A0

**VDH5520**