

EON ONE MK2

Guide de l'utilisateur

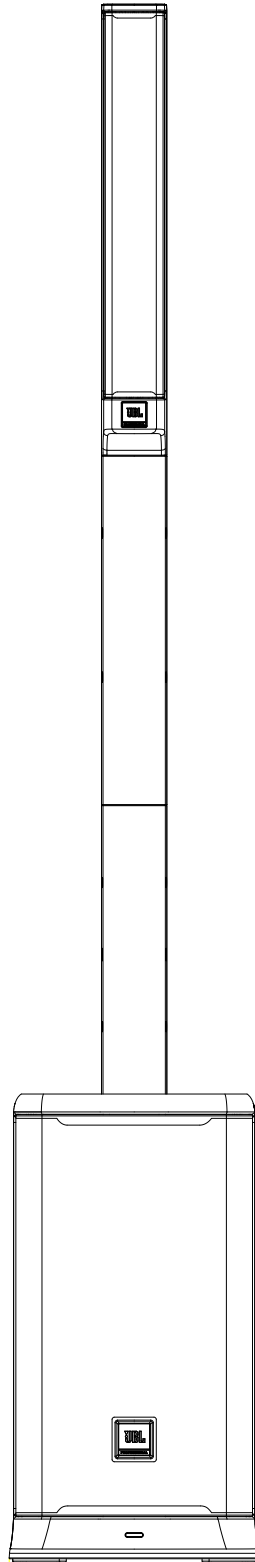

TABLE DES MATIÈRES

Consignes de sécurité	4
Mesures de sécurité.....	6
Déclaration de conformité	7
Présentation du système d'enceintes Eon One MK2.....	8
Schéma fonctionnel	10
Exemples d'application.....	11
Table de mixage.....	14
Fonctions de la table de mixage	15
Écran LCD EasyNav.....	18
APP (APPLICATION)	28
Accessoires proposés en option	29
Caractéristiques techniques du système EON ONE MK2	30
câbles et connecteurs	31
coordonnées	32
Informations sur la garantie.....	33

CONSIGNES DE SÉCURITÉ



Le système EON ONE MK2 faisant l'objet de ce manuel n'est pas prévu pour utilisation dans les environnements très humides. L'humidité peut endommager le cône et le cadre de l'enceinte et entraîner la corrosion des contacts électriques et des parties métalliques. Évitez d'exposer directement les enceintes à l'humidité.

Évitez-leur une exposition prolongée ou intense aux rayons directs du soleil. Sinon la suspension des enceintes sèche prématurément et les surfaces extérieures se dégradent en raison d'une longue exposition à une lumière ultraviolette intense (UV). Le système EON ONE MK2 peut produire une énergie considérable. En la plaçant sur une surface glissante telle que le bois poli ou le linoléum, l'enceinte peut bouger du fait de sa production d'énergie acoustique. Des précautions doivent être prises pour s'assurer que l'enceinte ne tombe pas de la scène ou de la table sur laquelle elle est placée.

DOMMAGES AUDITIFS, EXPOSITION PROLONGÉE À UN NIVEAU DE PRESSION ACOUSTIQUE EXCESSIF

Le système EON ONE MK2 peut produire des niveaux de pression acoustique (SPL) capables de provoquer des dommages irréversibles sur l'appareil auditif des artistes, du personnel de production et des membres du public. Il faut veiller à éviter toute exposition prolongée à un niveau de pression acoustique supérieur à 85 dB.

ENTRETIEN ET NETTOYAGE

Les systèmes EON ONE MK2 peuvent être nettoyés avec un chiffon sec. Évitez l'introduction de toute forme d'humidité dans les ouvertures du système. Veillez à débrancher le système de la prise secteur avant de le nettoyer.

CET ÉQUIPEMENT EST PARCOURU PAR DES TENSIONS POTENTIELLEMENT MORTELLES. POUR PRÉVENIR LES CHOCS OU LES DANGERS, NE DÉPOSEZ PAS LE CHÂSSIS, LE MODULE DE MIXAGE OU LES COUVERCLES D'ENTRÉE CA. AUCUN COMPOSANT INTERNE N'EST RÉPARABLE PAR L'UTILISATEUR. CONFIEZ TOUTE RÉPARATION À UN TECHNICIEN S.A.V. QUALIFIÉ.

Avis DEEE



La directive 2012/19/UE sur les déchets d'équipements électriques et électroniques (DEEE), qui est entrée en vigueur en tant que loi européenne du 14/02/2014, a entraîné un changement majeur dans le traitement des équipements électriques en fin de vie. Ladite directive a pour objectif prioritaire la prévention des DEEE et, en outre, la promotion de la réutilisation, du recyclage et d'autres formes de récupération de ces déchets afin de réduire leur élimination. Le logo DEEE apposé sur le produit ou sur son emballage indiquant la collecte d'équipements électriques et électroniques représente une poubelle à roulettes barrée, comme indiqué ci-dessous.

Ce produit ne doit pas être détruit ou jeté avec vos autres déchets ménagers. Vous êtes tenu de procéder à l'élimination de tous vos déchets d'équipements électroniques ou électriques en les déposant au point de collecte spécifié pour le recyclage de ces déchets dangereux. La collecte isolée et la récupération appropriée de vos déchets d'équipements électroniques et électriques au moment de leur élimination nous permettront de contribuer à la conservation des ressources naturelles. En outre, le recyclage adéquat des équipements électroniques et électriques usagés garantira la sécurité de la santé humaine et de l'environnement. Pour de plus amples renseignements sur les points d'élimination, de récupération et de collecte des équipements électroniques et électroniques usagés, veuillez contacter votre centre municipal, votre service de traitement des déchets ménagers, le magasin dans lequel vous avez acheté l'équipement ou le fabricant de celui-ci.

Conformité RoHS

Ce produit est en conformité avec la directive 2011/65/UE et (EU) 2015/863 du Parlement européen et du Conseil du 19. 31/03/2015 sur la restriction de l'utilisation de certaines substances dangereuses dans les équipements électriques et électroniques.

Règlement REACH

Le règlement REACH (règlement n° 1907/2006) traite de la production et de l'utilisation de substances chimiques et de leurs impacts potentiels sur la santé humaine et l'environnement. L'article 33, paragraphe 1, du règlement REACH impose aux fournisseurs d'informer les destinataires si un article contient plus de 0,1 % (en poids par article) de toute substance figurant sur la liste des substances extrêmement préoccupantes (SVHC) (« liste des substances candidates REACH »).

Ce produit contient la substance « plomb » (n° de CAS 7439-92-1) à une concentration supérieure à 0,1 % en poids.

À la date de commercialisation de ce produit, à l'exception de la substance principale, aucune autre substance de la liste des substances candidates REACH n'est contenue dans une concentration supérieure à 0,1 % en poids dans ce produit.

Remarque : le 27 juin 2018, le plomb a été ajouté à la liste des substances candidates REACH. L'inclusion du plomb dans la liste des substances candidates REACH ne signifie pas que les matériaux contenant du plomb présentent un risque immédiat ou entraînent une restriction de la licéité de son utilisation.

-
1. LIRE ces consignes.
 2. CONSERVER ces consignes.
 3. RESPECTER tous les avertissements.
 4. SUIVRE toutes les consignes.
 5. NE PAS utiliser cet équipement à proximité de l'eau.
 6. LE NETTOYER UNIQUEMENT à l'aide d'un chiffon sec.
 7. NE PAS obstruer toute prise d'air d'aération. Procéder à l'installation conformément aux instructions du fabricant.
 8. NE PAS installer à proximité de sources de chaleur telles que des radiateurs, bouches d'aération, plaques chauffantes ou tout autre équipement (y compris les amplificateurs) dégageant de la chaleur.
 9. NE PAS compromettre la sécurité de la fiche polarisée ou de la fiche de terre. Les fiches polarisées sont équipées de deux broches de largeurs différentes. Les fiches de terre comportent deux broches et une troisième broche de mise à la terre. La broche la plus large ou la troisième broche de mise à la terre est prévue pour votre sécurité. Si la fiche fournie ne correspond pas à votre installation, faire appel à un électricien pour remplacer la prise hors normes.
 10. PROTÉGER le cordon d'alimentation contre les risques de piétinement ou de pincement, notamment au niveau des fiches, des prises de courant et du point d'attache avec l'appareil.
 11. N'UTILISER QUE des fixations/accessoires spécifiés par le fabricant.
 12.  N'UTILISER QUE le chariot, le socle, le trépied, le support ou la table spécifié par le fabricant ou vendu avec l'appareil. En cas d'utilisation d'un chariot pour déplacer l'appareil, prendre soin de ne pas se blesser par un basculement du chariot.
 13. DÉBRANCHER l'équipement pendant les orages ou s'il n'est pas utilisé pendant de longues périodes.
 14. CONFIER toutes les réparations et opérations d'entretien à du personnel qualifié. Une intervention d'entretien s'impose en cas de détérioration de l'appareil, entre autres : endommagement du cordon ou de la fiche d'alimentation électrique, toute infiltration de liquide, introduction involontaire d'un objet dans l'appareil, exposition de l'appareil à la pluie ou à l'humidité, fonctionnement anormal ou chute de l'appareil.
 15. NE PAS exposer l'appareil à des éclaboussures et veiller à ne placer dessus aucun objet contenant des liquides, comme un vase.
 16. Pour déconnecter complètement cet appareil du secteur, débrancher son cordon d'alimentation de la prise secteur.
 17. Quand une prise secteur ou un raccord est utilisé comme appareil de déconnexion, l'appareil de déconnexion continue d'être utilisable.
 18. NE PAS surcharger les prises murales ou câbles de rallonge au-delà de leur capacité nominale pour éviter les chocs électriques ou les incendies.
 19. À des fins d'aération suffisante, ne pas installer ce matériel dans un espace confiné ou clos, comme une bibliothèque ou un meuble semblable. L'aération du produit ne doit pas être compromise par l'obstruction des prises d'air à l'aide d'objets tels que des journaux, des nappes, des rideaux, etc.



Le point d'exclamation dans un triangle équilatéral vise à alerter l'utilisateur de la présence d'instructions importantes sur le fonctionnement et la maintenance (l'entretien) dans la documentation d'accompagnement du produit.



Le triangle équilatéral contenant le symbole d'un éclair terminé en flèche sert à alerter l'utilisateur de la présence d'une « tension dangereuse » non isolée à l'intérieur du produit, dont l'intensité peut être suffisante pour poser un risque de chocs électriques.

AVERTISSEMENT : Pour réduire les risques d'incendie ou de choc électrique, ne pas exposer cet équipement à la pluie ou à l'humidité.

AVERTISSEMENT : Aucune flamme nue, comme les bougies allumées, ne doit être posée sur l'équipement.

AVERTISSEMENT : Cet équipement doit être branché sur une prise SECTEUR dotée d'une protection par mise à la terre.

MESURES DE SÉCURITÉ

AVERTISSEMENT : Ce produit a été conçu pour être utilisé UNIQUEMENT à l'aide des tensions indiquées sur le panneau arrière. Un fonctionnement à des tensions autres que celles qui sont indiquées risque d'entraîner des dommages irréversibles du produit et d'annuler sa garantie. L'utilisation d'adaptateurs de prise CA est déconseillée, car cela peut parfois amener à brancher le produit à des tensions auxquelles il n'est pas censé fonctionner. En cas de doute sur la tension de fonctionnement adaptée, veuillez contacter votre distributeur et/ou détaillant local. Si le produit est muni d'un cordon électrique amovible, utilisez uniquement le type de cordon fourni ou spécifié par le fabricant ou par votre distributeur local.

PLAGE DE TEMPÉRATURE DE FONCTIONNEMENT : -20 °C - 40 °C (-4 °F - 104 °F)



AVERTISSEMENT : Ne pas ouvrir ! Risque de choc électrique. Les tensions à l'intérieur de cet équipement peuvent être fatales. Les pièces intérieures ne peuvent pas être entretenues. Confier toutes les réparations et opérations d'entretien à un personnel qualifié.

Placer l'équipement à proximité d'une prise de courant et veiller à pouvoir facilement accéder à l'interrupteur.

AVERTISSEMENT : Les batteries (bloc-batterie ou batteries installées) ne doivent pas être exposées à une source de chaleur excessive telle que le soleil, le feu ou toute autre source analogue.

ATTENTION : Danger d'explosion en cas de remplacement inapproprié de la batterie. À remplacer uniquement par une batterie de type identique ou équivalent. Veuillez éliminer les piles usagées comme il se doit, en respectant la réglementation locale. Ne pas incinérer.

AVERTISSEMENT : NE PAS EXPOSER LES BATTERIES OU LE BLOC-BATTERIE À UNE SOURCE DE CHALEUR EXCESSIVE, COMME DES FLAMMES OUVERTES, LA LUMIÈRE DIRECTE DU SOLEIL, ETC.

ATTENTION : DANGER D'EXPLOSION EN CAS DE REMPLACEMENT INAPPROPRIÉ DE LA BATTERIE, REMPLACER UNIQUEMENT PAR UNE BATTERIE IDENTIQUE OU ÉQUIVALENTE.

NE JAMAIS FAIRE FONCTIONNER L'ÉQUIPEMENT À UNE TENSION INCORRECTE. CELA POURRAIT ENDOMMAGER GRAVEMENT VOTRE SYSTÈME D'AMPLIFICATION SONORE QUI N'EST ALORS PAS COUVERT PAR LA GARANTIE.

INFORMATIONS DE CONFORMITÉ AUX RÈGLES FCC ET DE COMPATIBILITÉ ÉLECTROMAGNÉTIQUE POUR LE CANADA :

L'équipement est conforme à la partie 15 du règlement FCC. Son fonctionnement est soumis aux deux conditions suivantes

1. Cet équipement ne doit pas causer d'interférences préjudiciables et (2) cet équipement doit accepter les interférences captées, y compris les interférences susceptibles de nuire à son fonctionnement.

ATTENTION : Les changements ou modifications qui ne sont pas expressément approuvés par le fabricant pourraient annuler le droit qu'a l'utilisateur d'utiliser cet équipement.

REMARQUE : Cet équipement a été testé et déclaré conforme aux limites d'un équipement numérique de classe B, conformément au point 15 du règlement FCC. Ces limites ont été fixées pour fournir une protection raisonnable contre les interférences préjudiciables dans une installation résidentielle. L'équipement produit, utilise et peut émettre des fréquences radio et, s'il n'est pas installé et utilisé conformément aux instructions, il peut causer des interférences nuisibles aux communications radio. Cependant, il n'existe aucune garantie que des interférences ne se produiront pas dans une installation particulière. Si ce matériel provoque des brouillages préjudiciables à la réception des ondes radio ou de télévision, ce qui peut être vérifié en mettant le matériel à l'arrêt, puis en marche, l'utilisateur est encouragé à tenter de rectifier les brouillages en adoptant une ou plusieurs des mesures suivantes : Réorienter ou déplacer l'antenne réceptrice. Augmenter la distance entre l'équipement et le récepteur ; Brancher l'équipement sur la prise d'un circuit différent de celui auquel le récepteur est connecté. Consulter le revendeur ou un technicien radio / TV expérimenté pour obtenir de l'aide.

ATTENTION : Ce produit est destiné à un usage non résidentiel uniquement.

AVERTISSEMENT : Ce matériel est conforme à la classe B de la CISPR 32. Dans un environnement résidentiel, cet équipement peut provoquer des interférences radio.

CAN ICES-003(B)/NMB-003(B)



Terminal de protection par mise à la terre. Cet équipement doit être branché sur une prise secteur dotée d'une protection par mise à la terre.

DÉCLARATION DE CONFORMITÉ

INFORMATIONS DE CONFORMITÉ DE L'ÉMETTEUR SANS FIL : Le terme « IC » précédant un numéro de certification radio signifie uniquement que les exigences techniques de l'industrie du Canada ont été satisfaites.

Le terme « IC » avant le numéro de certification radio signifie simplement que les spécifications techniques d'Industrie Canada ont été respectées.

Cet équipement contient un ou plusieurs émetteurs/récepteurs exemptés de licence conformes aux normes RSS sans licence d'Innovation, Sciences et Développement économique Canada. Le fonctionnement est soumis aux deux conditions suivantes (1) cet équipement ne doit pas causer d'interférences préjudiciables, et (2) l'utilisateur de l'équipement doit accepter toute interférence subie, même si l'interférence est susceptible d'en compromettre le fonctionnement.

Cet équipement contient des émetteurs/récepteurs exemptés de licence conformes au(x) RSS d'Innovation, Sciences et Développement économique Canada. L'exploitation est autorisée aux deux conditions suivantes : (1) l'équipement ne doit pas produire d'interférence, et (2) l'utilisateur de l'équipement doit accepter toute interférence radioélectrique subie, même si l'interférence est susceptible d'en compromettre le fonctionnement.

Cet équipement est conforme aux limites d'exposition aux rayonnements FCC et IC définies pour un environnement non contrôlé. L'équipement doit être installé et utilisé en laissant une distance minimum de 20 cm entre l'antenne active et votre corps. Cet émetteur ne doit pas être co-situé ou fonctionner en conjonction avec toute autre antenne ou tout émetteur.

Cet équipement est conforme aux limites d'exposition aux rayonnements FCC et IC définies pour un environnement non contrôlé. Cet équipement doit être installé et utilisé en laissant une distance minimum de 20 cm entre l'antenne active et votre corps. Cet émetteur ne doit pas être co-situé ou fonctionner en conjonction avec toute autre antenne ou tout émetteur.

INFORMATIONS DE CONFORMITÉ UE :

Par les présentes, HARMAN Professional, Inc., déclare que l'équipement du type EON ONE MK2 est conforme à ce qui suit : Directive 2011/65/UE de l'Union européenne sur les restrictions en matière de refonte de substances dangereuses (RoHS2) ; Directive 2012/19/UE DEEE (refonte) de l'Union européenne ; Règlement n° 1907/2006 de l'Union européenne sur l'enregistrement, l'évaluation, l'autorisation, ainsi que les restrictions applicables aux produits chimiques (REACH) ; Directive européenne 2014/53/UE sur l'équipement radio (RED pour Radio Equipment Directive)

Vous pourrez obtenir un exemplaire gratuit de l'intégralité de la déclaration de conformité en vous rendant sur : <http://www.jblpro.com/www/product-support/downloads>

Ce produit contient des batteries couvertes par la directive européenne 2006/66/CE, qui ne peuvent pas être jetées avec les ordures ménagères. Veuillez respecter la réglementation locale.

GAMME DE FRÉQUENCES SANS FIL ET ALIMENTATION DE SORTIE SANS FIL :
2402 MHz - 2480 MHz
6,00 mW

Prévention des atteintes auditives



Attention : une perte auditive permanente peut survenir si des écouteurs ou un casque sont utilisés à volume élevé pendant de longues périodes.

Remarque : pour éviter tout possible dommage auditif, ne pas écouter à un volume élevé pendant de longues périodes.

PRODUIT DE CLASSE B :

警告

此为B级产品。在生活环境中，该产品可能会造成无线电干扰。在这种情况下，可能需要用户对干扰采取切实可行的措施。

ENVIRONNEMENTAL



此标识适用于在中华人民共和国销售的电子信息产品。标识中间的数字为环保实用期限的年数。

PRÉSENTATION DU SYSTÈME D'ENCEINTES EON ONE MK2

PRISE EN MAIN

Nous vous félicitons d'avoir acheté ces enceintes JLB Professional EON ONE MK2 ! Nous savons que vous avez hâte d'être opérationnel le plus rapidement possible, raison pour laquelle vous lisez cette section. Les éléments suivants vous aideront à tout mettre en place dans les plus brefs délais.

Contenu de l'emballage

Votre système EON ONE MK2 doit comprendre :

- (1) Woofer EON ONE MK2
- (1) Entretoise pour batterie EON ONE MK2
- (1) Entretoise pour colonne EON ONE MK2
- (1) Matrice linéaire EON ONE MK2
- (1) Câble d'alimentation secteur (2 m)
- (1) Guide de démarrage rapide

Déballage

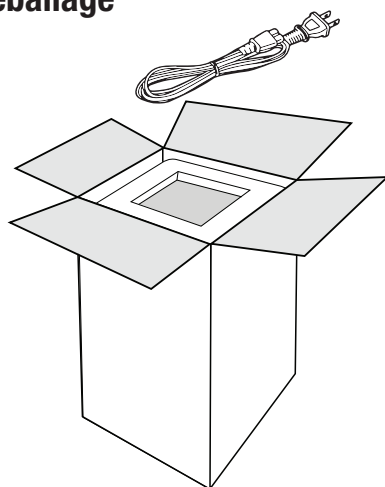

①

Ouvrez l'appareil, tirez le câble secteur de la boîte du dessus et retirez-le.

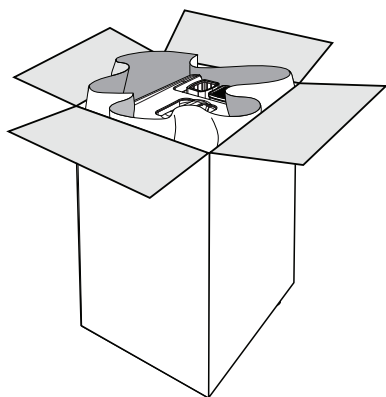

②

Ouvrez le plastique afin que la poignée du woofer soit visible.

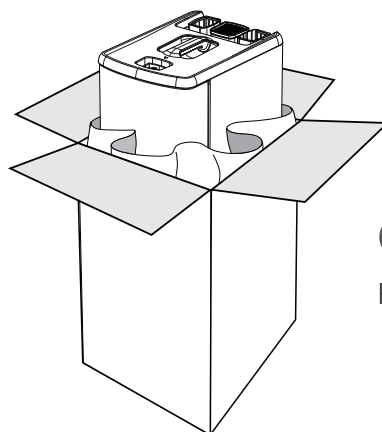

③

Retirez le woofer.

INSTALLATION

Consignes d'installation

- Raccordez l'entretoise de la batterie sur le woofer.
- Si vous souhaitez installer une entretoise de colonne, raccordez celle-ci à l'entretoise de batterie.
- Raccordez la matrice linéaire à l'entretoise de colonne.
- Mettez l'équipement sous tension du secteur.

Mise en marche/à l'arrêt

- Mettez l'équipement en marche en appuyant brièvement sur le bouton POWER (MARCHE/ARRÊT) jusqu'à ce que l'écran LCD s'allume.
- Mettez l'équipement à l'arrêt en MAINTENANT le bouton POWER (MARCHE/ARRÊT) enfoncé durant 3 s jusqu'à ce que l'écran LCD s'éteigne.

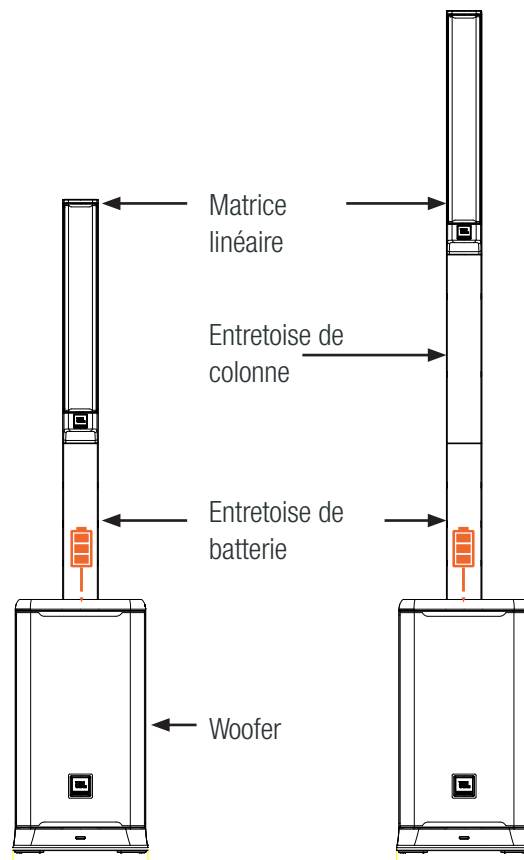
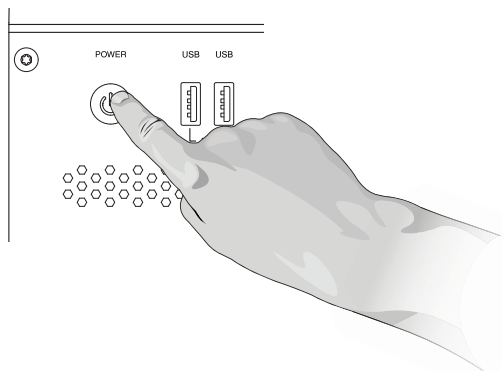

FONCTIONS ESSENTIELLES DU SYSTÈME DE SONORISATION

Une table de mixage est en réalité un appareil très simple qui capte les signaux d'entrée sonores (des canaux d'entrée) pour les « mixer » en sortie. Les commandes de la table de mixage permettent généralement à l'utilisateur de mixer les niveaux de signal des canaux d'entrée, d'affecter leur tonalité et de régler le niveau de réverbération de chaque canal. Le signal est alors acheminé de la table de mixage aux amplificateurs et aux enceintes. Le système EON ONE MK2 est un système de sonorisation autonome qui inclut un panneau de mixage, des amplificateurs et des enceintes.

PRISE EN MAIN DU SYSTÈME EON ONE MK2

La partie du mixer alimenté du système EON ONE MK2 contient le panneau de mixage et l'amplificateur de puissance. C'est là que tous les micros, instruments de musique et sources sonores extérieures (comme les lecteurs MP3, les lecteurs de CD ou les appareils Bluetooth) peuvent être connectés.



SCHÉMA FONCTIONNEL



EXEMPLES D'APPLICATION

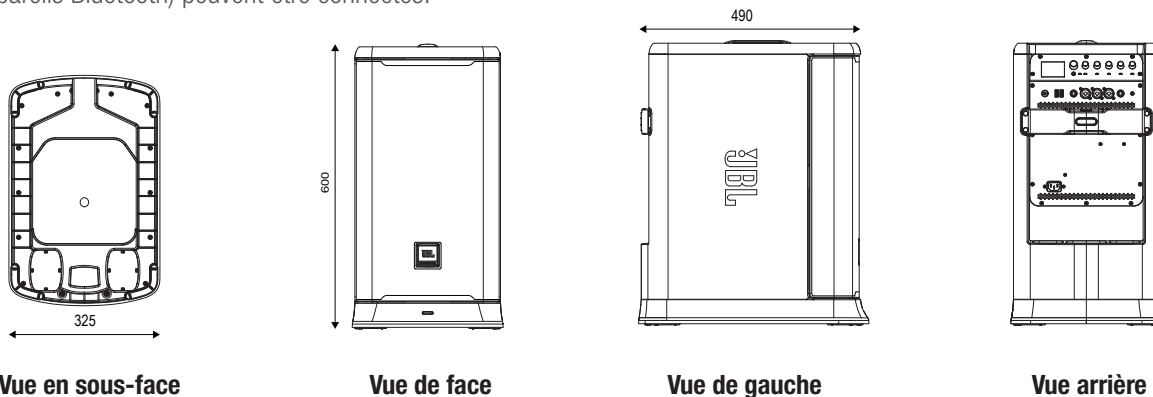
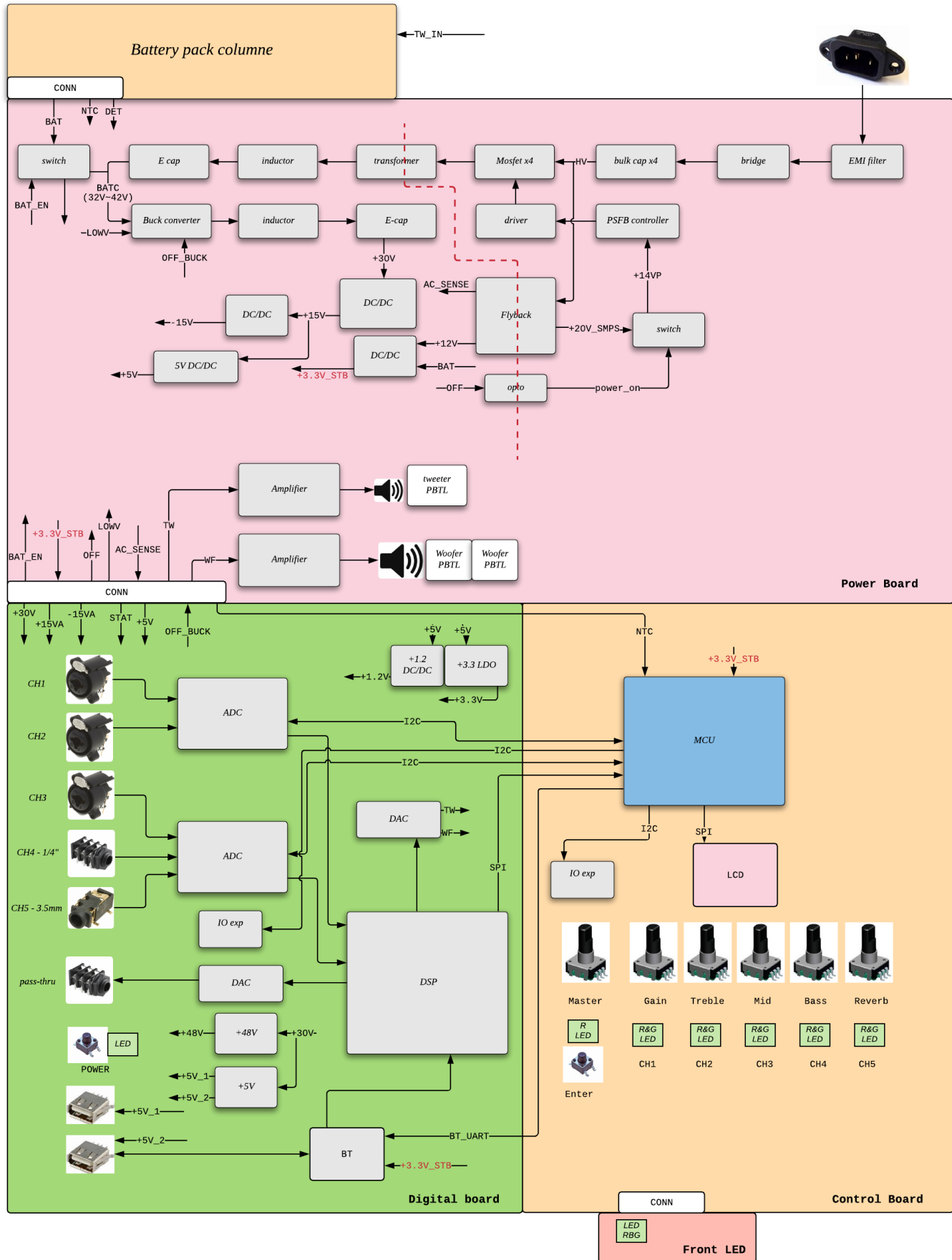
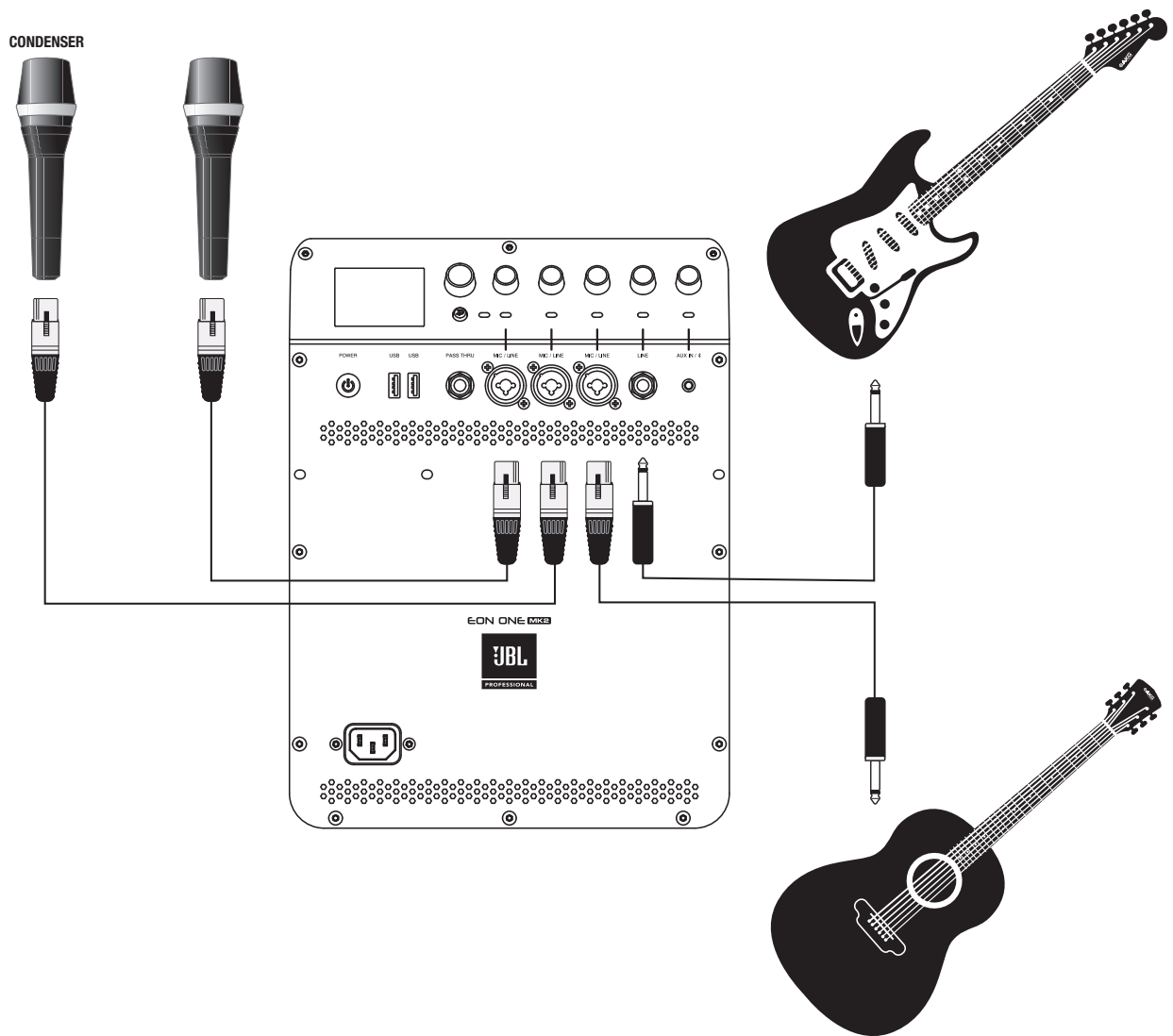

PLUSIEURS INSTRUMENTS/MICROS BRANCHÉS SUR LE MIXER

Micro à condensateur CH1 XLR-1/4" Combo, micro CH2 XLR-1/4" Combo,
micro guitare avec pickup passif CH3, micro guitare avec pickup actif CH4

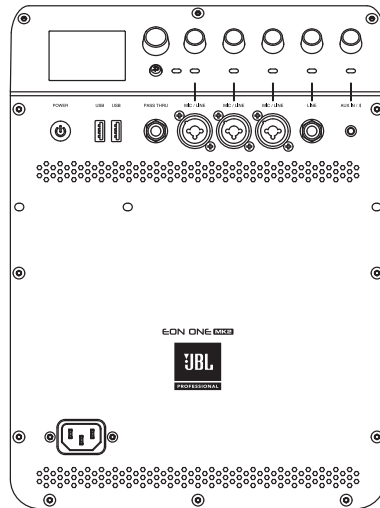
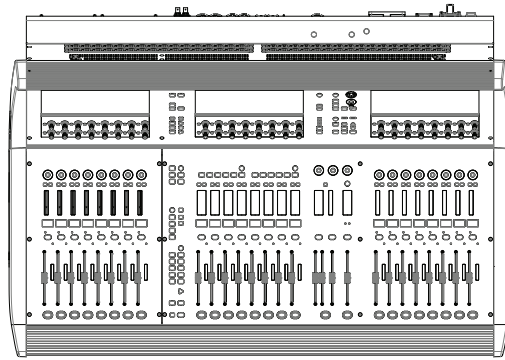

UTILISANT DEUX SYSTÈMES COMME MONITEURS
EON ONE MK2 à gauche et EON ONE MK2 à droite

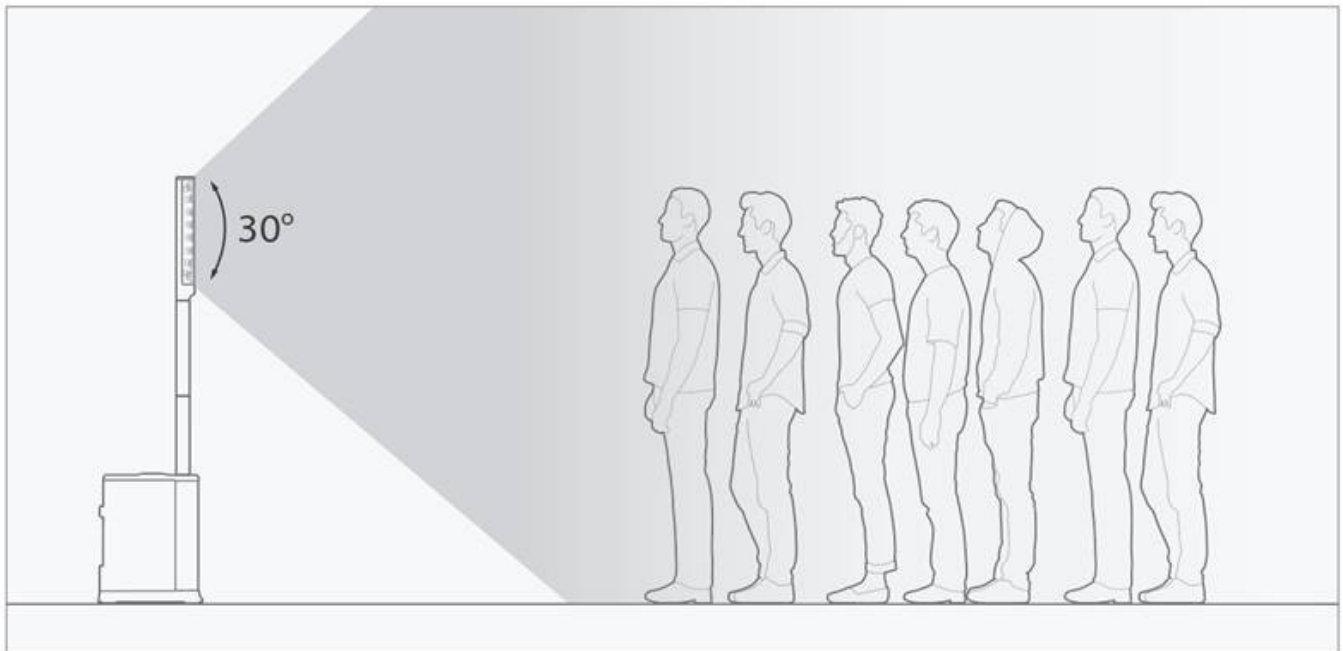
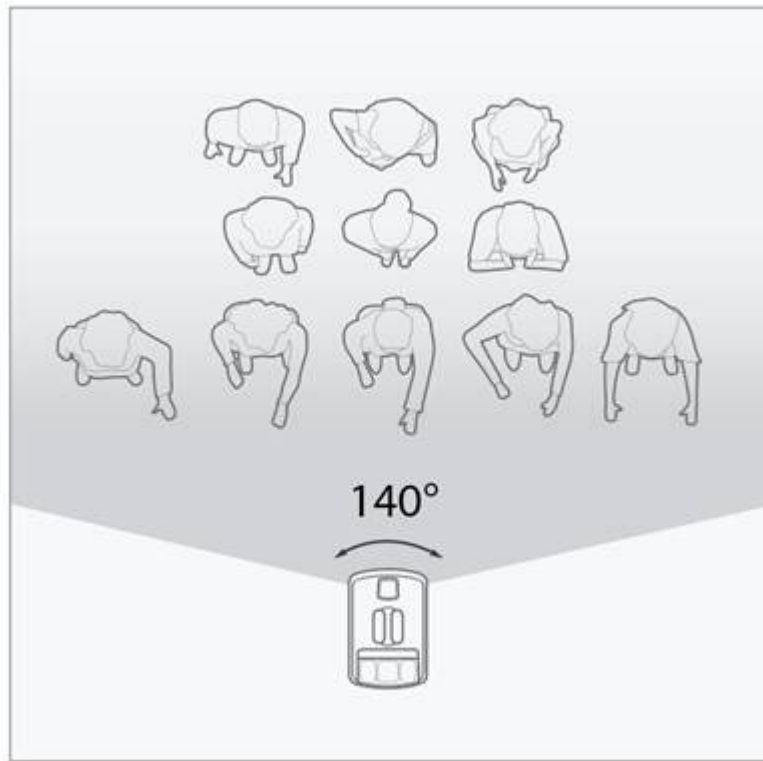

DISPERSION ACOUSTIQUE
EON ONE MK2

TABLE DE MIXAGE

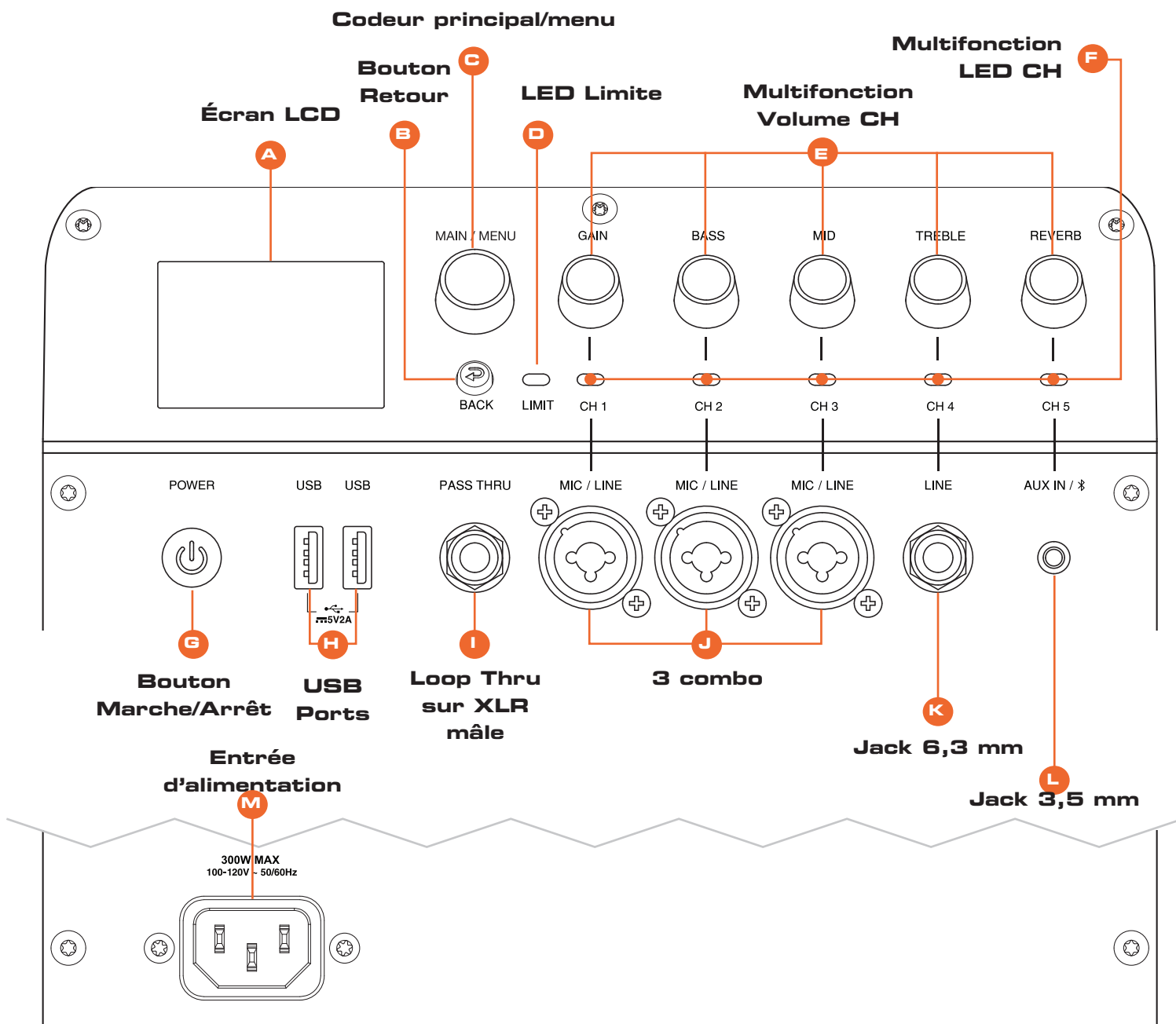

A. Écran LCD

L'écran LCD est utilisé pour afficher les informations de diagnostic de base et permettre l'accès à des fonctions plus avancées via un système de menus. Pour plus de détails sur le système de menus de l'écran LCD, les caractéristiques et la navigation, consultez les caractéristiques techniques de l'interface graphique utilisateur de l'écran LCD. L'écran LCD se rafraîchit à environ 4 Hz et ne convient pas aux compteurs ou à tout autre appareil à mouvement rapide.

B. Bouton Retour

Appuyez pour revenir à l'option précédente du menu. Maintenez le bouton enfoncé durant 2 s pour passer en mode Mixage.

FONCTIONS DE LA TABLE DE MIXAGE

C. Codeur principal Volume / Menu

Commandes de l'écran LCD

- Codeur rotatif : Dans le menu – Dans le sens des aiguilles d'une montre : Menu vers le bas/Dans le sens contraire des aiguilles d'une montre : Menu vers le haut
- Appuyez pour sélectionner une option au menu.
- À l'écran d'accueil, pour augmenter le niveau principal, tournez le bouton dans le sens des aiguilles d'une montre.
- À l'écran d'accueil, pour réduire le niveau principal, tournez le bouton dans le sens contraire des aiguilles d'une montre.
Codeur principal avec détente : 70+/-40 gf.cm

D. LED Limite

L'amplificateur atteint la valeur d'écrêtage.

E. Volume CH Multifonction

La table de mixage du système EON ONE MK2 offre 2 modes de fonctionnement uniques qui peuvent être activés/désactivés en maintenant le bouton Back (Retour) enfoncé pendant 2 secondes tout en appuyant sur un bouton rotatif du canal :

- Mode de mixage
- Mode Channel Strip

F. LED CH Multifonction

Niveau de canal représenté par des couleurs

Mode Channel Strip : Indique le canal sélectionné

Pour toute information sur la détection du signal SSM, veuillez consulter la section SSM.

G. Bouton Marche/Arrêt

Le bouton Marche/Arrêt est un bouton-poussoir à rappel. Il est utilisé pour faire basculer l'unité entre les états « On » (Marche) et « Off » (Arrêt). Lorsque l'équipement est sur « Off », il suffit d'appuyer brièvement sur le bouton Marche/Arrêt et de le relâcher afin qu'il passe sur « On ». Lorsque l'équipement est en veille, maintenez le bouton Marche/Arrêt enfoncé durant au moins 2 secondes.

H. Ports USB

- USB Type A
- Port standard USB2.0 Type A
- Pour connecter l'équipement : Charging 2.0 (x2 USB)

I. Pass Thru symétrique 1/4"

Ce connecteur de sortie 1/4" sortie symétrique constitue une sortie audio vers une source externe. Si le signal est présent sur toutes les entrées, celles-ci seront additionnées et envoyées sous forme de mixage : Peut être réglé dans la section du menu Pass Thru.

J. 3 entrées Combo XLR-1/4"

Trois connecteurs femelles mixtes XLR – 1/4" (1 pour chaque entrée) sont utilisés pour les entrées audio analogiques.

K. Entrée 6,3 mm

Un connecteur femelle 6,3 mm (1 pour chaque entrée) est utilisé pour les entrées audio analogiques.

L. Jack 3,5 mm

Entrée à deux canaux à extrémité unique, mono mixée comme un seul canal mixé.

M. Entrée d'alimentation

Adaptateur d'entrée pour le câble d'alimentation secteur

E/S

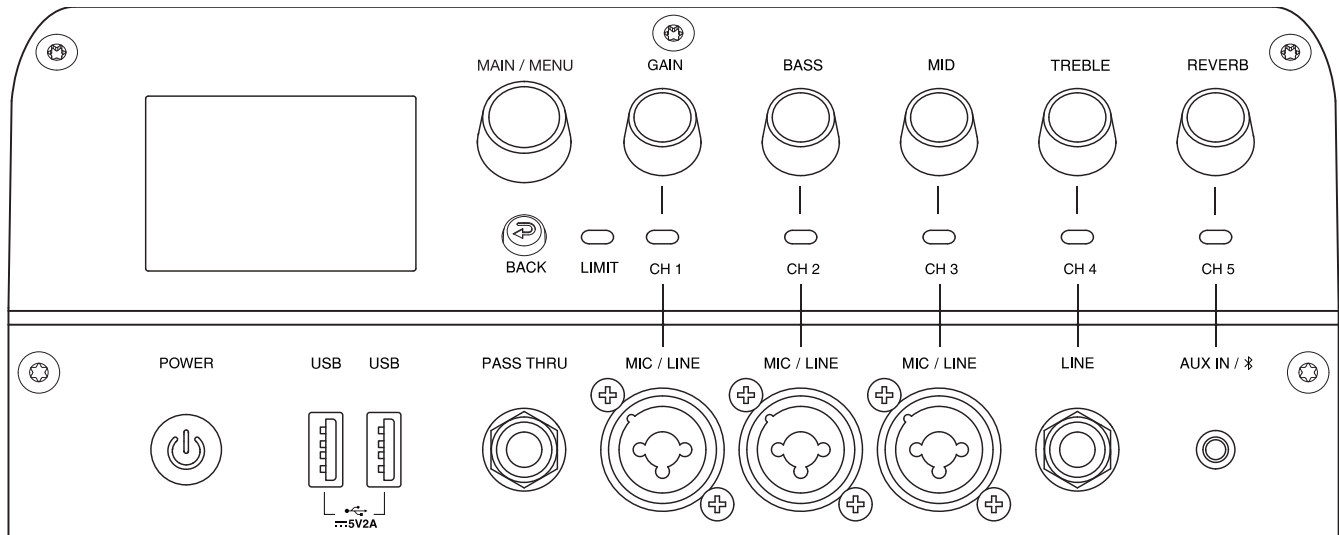

1-2 CH

• Clause de non-responsabilité concernant l'alimentation fantôme

Lors de l'utilisation de microphones à condensateur, une alimentation fantôme +48 V doit être présente au niveau des contacts du connecteur du microphone (XLR) pour que le microphone fonctionne correctement. Lorsque l'alimentation fantôme est activée, elle est appliquée aux entrées XLR CH1 et CH2. Veillez à ce que l'alimentation fantôme soit désactivée quand elle n'est pas nécessaire.

Pour prévenir tout endommagement du système EON ONE MK2 ou des appareils extérieurs lors de l'utilisation des microphones à condensateur, il faut toujours baisser toutes les commandes de sortie du système EON ONE MK2 et vérifier si l'alimentation fantôme +48 V est désactivée avant de brancher le microphone. Une fois le microphone à condensateur connecté, activez l'alimentation fantôme +48 V, puis augmentez les sorties aux niveaux souhaités.

1. Le système EON ONE MK2 offre une alimentation fantôme sélectionnable par l'utilisateur sur les deux canaux 1 et 2, activable via l'écran LCD ou l'Application.
 - a. Pour activer l'alimentation fantôme, appuyez sur le bouton pour CH1 ou CH2 afin d'ouvrir le menu Canaux.
 - b. Naviguez jusqu'à l'alimentation fantôme et appuyez sur le bouton Main/Menu (Principal/Menu).

Boutons et Fonctions

Le système EON ONE MK2 est équipé de boutons-poussoirs rotatifs destinés à faciliter la navigation et l'utilisation du matériel.

1. Une simple pression sur le bouton Canal permet d'activer le mode CHANNEL STRIP pour ce canal.
 - a. Pour plus de clarté, veuillez vous reporter à la section sur le MODE CHANNEL STRIP.
2. Il suffit d'appuyer sur un bouton CH et de le maintenir enfoncé pendant 2s à tout moment pour couper le son de ce canal. La LED Channel (Canal) située sous le canal coupé clignote lentement en ROUGE.
3. Il suffit d'appuyer une seule fois sur le bouton MAIN/MENU (PRINCIPAL/MENU) pour ouvrir le menu principal, sauf si vous êtes sur une page d'écran de menu Canaux. Dans les pages d'écran de menu Canaux, le bouton MAIN/MENU (PRINCIPAL/MENU) vous permet d'accéder à la navigation principale dans ces pages d'écran.
4. Si vous maintenez la touche MAIN/MENU (PRINCIPAL/MENU) enfoncée pendant 2 secondes lorsque vous êtes sur la page d'accueil, cela coupe le son de l'ENCEINTE.

Boutons et Fonctions

1. Le bouton BACK (RETOUR) vous permet de quitter la page d'écran dans laquelle vous vous trouvez sans enregistrer les modifications. Ce bouton peut être considéré comme un bouton « ANNULER ».
2. Pour activer le mode Mixage, il suffit de maintenir le bouton BACK (RETOUR) enfoncé pendant 2 s.

Mode de mixage

1. Pour activer le mode Mixage, il suffit de maintenir le bouton BACK (RETOUR) enfoncé pendant 2 s.
 - a. Toutes les LED s'allument, indiquant que vous avez bien activé le mode Mixage.
2. En mode Mixage, les boutons permettent de commander les gains de leur canal respectif. Par exemple, si vous tournez le bouton marqué CH1, vous augmentez le gain du canal 1.
3. Le système EON ONE MK2 est équipé d'un commutateur automatique micro/ligne. Entre -100 dB et 0 dB, le canal est en mode LINE (LIGNE). Entre 1 dB et 56 dB, le canal est en mode MIC (MICRO).

Mode Channel Strip

1. Pour accéder au mode Channel Strip :
 - a. Appuyez sur le bouton rotatif du canal que vous souhaitez modifier.
2. En mode Channel Strip, les boutons commandent la fonction respective listée du canal sélectionné (c'est-à-dire Gain, Bass, Mid, Treble, Reverb Send, Delay Send, Chorus Send).

LED et Fonctions

1. Détection du signal – La LED située sous les boutons Canal clignote périodiquement en jaune pour indiquer la présence d'un signal.
2. Fonction de la LED lors de la désactivation du son des canaux/de l'enceinte : La LED sous les boutons Canal clignote lentement en ROUGE lorsqu'un canal est coupé.

SSM

Niveau de signal pour les compteurs à DEL	Mode de mixage	Mode Channel Strip
Écrêtage	LED Canal Rouge vif	Canal sélectionné LED Rouge vif
Signal fort	LED Canal Jaune vif	Canal sélectionné LED Jaune vif
Signal faible	LED Canal Vert vif	Canal sélectionné LED Vert vif
Aucun signal/Signal faible	Toutes les LED Vert faible	« LED Canal sélectionné Vert faible »
Muet	La LED Canal coupé clignote Rouge faible	« La LED Canal sélectionné clignote Rouge faible »

ÉCRAN LCD EASYNAV

Présentation de l'écran LCD EasyNav

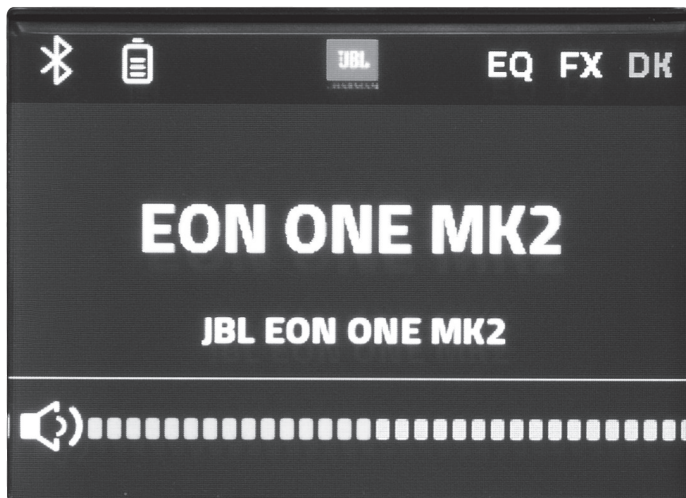

Menu Principal

1. Pour accéder au menu principal du système EON ONE MK2, appuyez sur le bouton rotatif Main/Menu (Principal/Menu) à tout moment. Ici, les utilisateurs peuvent accéder aux fonctions du menu principal du système EON ONE MK2.
2. Le « Ducking by Soundcraft » est un type de compresseur à chaîne latérale le plus souvent utilisé pour abaisser le niveau de lecture de la musique pendant qu'une personne parle dans un microphone. Cette fonction permet à l'utilisateur de choisir les canaux du microphone à utiliser comme capteurs, la sensibilité de chaque canal et le niveau de lecture de la musique pendant qu'une personne parle. Ce menu active la fonction d'atténuation, permet aux utilisateurs de sélectionner le ou les canaux qui serviront de déclencheur pour l'atténuation et de définir les seuils individuels de chaque canal.
 - a. Pour accéder à ce menu, naviguez jusqu'à la fonction Ducking (Atténuation) et appuyez sur le bouton Main/Menu (Principal/Menu).
 - b. Pour activer la fonction d'atténuation, naviguez jusqu'à Ducking (Atténuation) et appuyez sur le bouton « Main/Menu » (Principal/Menu).
 - i. Tournez ensuite le bouton dans le SENS DES AIGUILLES D'UNE MONTRE pour activer la fonction Ducking (Atténuation).
 - ii. Tournez ensuite le bouton dans le SENS CONTRAIRE DES AIGUILLES D'UNE MONTRE pour désactiver la fonction Ducking (Atténuation).
 - c. « Channel Sensors » (Capteurs de canal) offrent à l'utilisateur la possibilité de sélectionner des entrées micro qui peuvent être utilisées pour déclencher l'atténuation de la musique en mode Bluetooth. L'utilisateur peut sélectionner n'importe quelle combinaison d'entrées de micro à activer en tant que capteurs pour l'atténuation de la musique en mode Bluetooth.
 - i. Pour régler le capteur de canal, naviguez jusqu'au champ Capteur de canal et appuyez sur le bouton Main/Menu (Principal/Menu).
 - Naviguez vers le(s) canal(aux) respectif(s) que vous souhaitez définir comme capteur et appuyez sur le bouton Main/Menu (Principal/Menu).
 - Tournez le bouton DANS LE SENS DES AIGUILLES D'UNE MONTRE pour activer ce canal en tant que CAPTEUR pour l'atténuation. Lorsque le canal est activé, le canal respectif détecte le signal et active la fonction d'atténuation sur CH5.
 - Tournez le bouton DANS LE SENS DES AIGUILLES D'UNE MONTRE pour désactiver ce canal en tant que CAPTEUR pour l'atténuation. Lorsque le canal est désactivé, la détection du signal sur ce canal NE déclenche PAS la fonction d'atténuation sur CH5.

-
- d. « Sensitivity Parameters » (Paramètres de sensibilité) offre à l'utilisateur la possibilité de sélectionner le niveau de volume auquel le canal d'entrée du micro déclenche le seuil de l'atténuateur. Les voix plus fortes peuvent nécessiter un niveau de détection plus élevé. Les voix plus faibles peuvent nécessiter un niveau de détection plus faible pour déclencher la réduction de la musique. Une valeur plus faible représente une détection du signal moins sensible.
- i. Sélectionnez et modifiez ces valeurs en appuyant sur le bouton Main/Menu (Principal/Menu) lorsque « Paramètres de sensibilité » est en surbrillance.
 - . Naviguez jusqu'au canal respectif que vous souhaitez modifier et appuyez sur le bouton Main/Menu (Principal/Menu) pour le sélectionner.
 - . Réglez le paramètre.
 - . Appuyez sur le bouton Main/Menu (Principal/Menu) pour enregistrer le réglage.
 - . Appuyez sur le bouton BACK (RETOUR) pour annuler ce réglage.
 - ii. La plage est un paramètre qui indique au CH5 le degré d'atténuation du volume lorsque la détection du signal atteint le niveau souhaité.
 - . Pour régler ce paramètre, naviguez jusqu'à RANGE (PLAGE) et appuyez sur le bouton Main/Menu (Principal/Menu).
 - . Réglez le paramètre.
 - . Appuyez sur le bouton Main/Menu (Principal/Menu) pour enregistrer le réglage.
 - . Appuyez sur le bouton BACK (RETOUR) pour annuler ce réglage.
 - iii. Le temps de retour (Release Time) est un paramètre qui indique au CH5 quand il doit revenir à un volume normal une fois que le signal n'est plus détecté. Cette valeur est représentée en ms (millisecondes).
 - . Pour cela, naviguez jusqu'au champ RELEASE TIME (TEMPS DE RETOUR) et appuyez sur le bouton « Main/Menu » (Principal/Menu).
 - . Réglez le paramètre.
 - . Appuyez sur le bouton Main/Menu (Principal/Menu) pour enregistrer le réglage.
 - . Appuyez sur le bouton BACK (RETOUR) pour annuler ce réglage.
3. « FX Processing » (Traitement FX) permet aux utilisateurs d'accéder aux paramètres d'effets, départs négatifs du moteur d'effets Lexicon.
- a. Le système EON ONE MK2 offre un moteur d'effets Lexicon qui permet aux utilisateurs d'utiliser les effets Reverb (Réverbération), Delay (Retard) et Chorus.
 - i. Naviguez jusqu'au menu FX Processing (Traitement FX) dans le « Main/Menu » (Principal/Menu) et appuyez sur le bouton pour y accéder.
 - ii. Vous pouvez alors activer/désactiver l'effet, modifier les principaux paramètres de l'effet et accéder aux présélections.
 - b. Paramètres « Reverb by Lexicon »
 - i. On/Off (Activé/Désactivé)
 - . Lorsque l'entrée « Reverb by Lexicon » est définie sur Off (Désactivé), elle est désactivée. Si vous désactivez cette fonction alors qu'elle est active, le son de la réverbération en cours continue à résonner. Pour le réduire immédiatement, réduisez le paramètre Level To Mix (Niveau de mixage).
 - ii. « Reset » (Réinitialisation) permet de définir « Reverb by Lexicon » sur Off (Désactivé) et de régler les paramètres sur la présélection par défaut « Room Medium » (Pièce moyenne), pour rétablir le paramètre d'origine.
 - iii. « Presets » (Présélections) offre aux utilisateurs un éventail de paramètres courants pour leur permettre d'effectuer une sélection rapide dans des cas d'utilisation typiques. Ces paramètres de réverbération sont nommés en fonction des types de pièces ou de salles qu'ils simulent.
-

-
- . Les présélections aident les nouveaux utilisateurs qui veulent essayer rapidement des exemples de combinaisons de réglages de réverbération souvent utilisées.
 - . L'utilisateur peut sélectionner « Custom » (Personnalisé) et régler lui-même tous les paramètres. Il peut aussi commencer par l'une des présélections de description d'emplacement, écouter, puis ajouter des réglages de paramètres, qui chargent automatiquement la nouvelle combinaison de paramètres dans le paramètre « Custom » (Personnalisé) pour pouvoir effectuer d'autres réglages.
 - . Custom (Personnalisé)
 - . Room Small (Petite pièce)
 - . Room Medium (Pièce moyenne)
 - . Room Medium (Pièce moyenne lumineuse)
 - . Room Large (Grande pièce)
 - . Hall Medium (Salle moyenne)
 - . Hall Medium (Salle moyenne lumineuse)
 - . Hall Large (Grande salle)
 - iv. La combinaison de « Size » (Taille) et de « Pre-delay Time » (Temps de préretard) permet de définir la simulation de la réverbération au moyen de deux commandes seulement : la taille de la salle (Size) et la distance à laquelle le spectateur a l'impression de se trouver par rapport aux artistes interprètes.
 - . « Size » (Taille) permet de régler la taille théorique de la pièce simulée : petite, moyenne, grande ou très grande.
 - . Le préretard simule le rapport du temps écoulé entre le signal source et l'auditeur sur le délai de la première réflexion sur le mur le plus proche.
 - . Un temps de préretard plus court donne au public l'impression d'être plus éloigné de la source.
 - . Un temps de préretard plus long donne au public l'impression d'être plus près de la source.
 - v. Le paramètre High Frequency (Haute fréquence) simule le nombre de réflexions à haute fréquence dans la réverbération.
 - . La simulation du son d'une pièce comportant de nombreuses surfaces métalliques ou vitrées est un exemple de scénario présentant davantage de réflexions de hautes fréquences.
 - . Les simulations du son d'une pièce avec des boiseries en bois tendre ou en extérieur sont des exemples de scénario présentant moins de réflexions de hautes fréquences.
 - vi. Le paramètre Low frequency (Basse fréquence) simule l'accumulation de basses fréquences dans la réverbération.
 - . Une pièce intérieure avec une surface dure accumule davantage de basses fréquences.
 - . Une simulation en extérieur génère une accumulation moindre de basses fréquences.
 - vii. Le paramètre Level to Mix (Niveau de mixage) est la quantité de signal humide (ou de signal avec réverbération) qui est renvoyée vers votre mixage principal.
 - . On obtient un effet de réverbération plus important, en augmentant le niveau de mixage.
 - . On obtient un effet de réverbération plus subtil, en réduisant le niveau de mixage.
 - viii. Pour régler tout paramètre, naviguez jusqu'au paramètre en utilisant le bouton MAIN/MENU (PRINCIPAL/MENU). Appuyez sur le bouton MAIN/MENU (PRINCIPAL/MENU) pour pouvoir y accéder.
 - . Réglez les valeurs en tournant le bouton DANS LE SENS DES AIGUILLES D'UNE MONTRE ou DANS LE SENS CONTRAIRE DES AIGUILLES D'UNE MONTRE.
-

-
- . Appuyez sur le bouton MAIN/MENU (PRINCIPAL/MENU) pour accepter ces modifications.
Appuyez sur le bouton BACK (RETOUR) pour annuler ces modifications.
 - c. Delay (Retard) – Le « FX Processing Delay » (Retard de traitement FX) est conçu pour être un retard orienté musique, couramment utilisé sur les voix et les guitares de rock et de ballades. Il est souvent défini de façon à correspondre aux « battements par minute » (BPM) spécifiques de la chanson en cours d'exécution, ainsi qu'au nombre de retours de retard souhaité par battement, à la durée du retour du retard si le retour se réinjecte de nombreuses fois.
 - i. On/Off – Lorsque l'entrée Delay (Retard) est définie sur Off (Désactivé), elle est désactivée. Cela permet au signal actuel de « sonner » jusqu'à ce que le signal de retard actuel soit terminé. Pour mettre fin au retard immédiatement, baissez l'équilibreur avant-arrière (fader) Niveau de retard de mixage.
 - ii. « Reset » (Réinitialisation) permet de rétablir les paramètres de traitement du retard par défaut.
 - iii. « Presets » (Présélections) offre un éventail de paramètres courants pour leur permettre d'effectuer une sélection rapide dans des cas d'utilisation typiques. Ces paramètres de retard sont nommés en fonction des types d'utilisations musicales courantes qu'ils simulent. Les présélections peuvent aider les nouveaux utilisateurs qui veulent essayer rapidement des exemples de combinaisons de réglages de retard souvent utilisées. L'utilisateur peut sélectionner « Custom » (Personnalisé) et régler lui-même tous les paramètres. Il peut aussi commencer par l'une des présélections de description d'emplacement, écouter, puis effectuer les réglages souhaités. Lorsqu'un utilisateur a sélectionné une présélection et qu'il ajuste ensuite un paramètre, tous les paramètres de retard actuels sont chargés dans la présélection personnalisée pour être modifiés ultérieurement.
 - . Custom (Personnalisé)
 - . Simple Quarters
 - . Simple Eights
 - . Simple Triples
 - . Simple 1:1
 - . Staggered Echo
 - . Bounce wall
 - . Fast Spring
 - iv. « Beats Per Minute » (Battements par minute) permet d'entrer le tempo en battements par minute de la chanson prévue ou en cours. L'enceinte calcule automatiquement les temps de retard afin que ceux-ci correspondent au tempo de la chanson en battements par minute.
 - v. « SubDivision » (Sous-division) permet à l'utilisateur de saisir le nombre de fois que le retard renvoie le signal par battement. Par exemple, si ce paramètre est défini sur « 1:2 », il y a deux retours de retard par battement.
 - vi. « Delay Length » (Durée du retard) est le paramètre indiquant le temps, représenté en millisecondes (ms), durant lequel les retards continueront à revenir pour chaque battement. Plus la valeur est petite, plus le signal renvoyé par le retard s'estompe rapidement pour chaque battement.
 - vii. La « réinjection » (feedback) est la quantité de signal retardé qui est réinjectée dans l'entrée du processeur de retard, pour donner plus d'amplitude aux sons de retard.
 - viii. Le « filtre passe-bas » (Low Pass Filter) peut être réglé pour réduire le niveau relatif des hautes fréquences du signal de retour du retard. Si l'utilisateur perçoit une dureté des hautes fréquences résultant de signaux source des très aigus, ce réglage peut être abaissé pour compenser.
-

-
- ix. « Level to Mix » (Niveau de mélange) définit la quantité de signal de retard final qui contribue à l'équilibreur avant-arrière de retour FX.
- . Pour régler tout paramètre, naviguez jusqu'au paramètre en utilisant le bouton MAIN/MENU (PRINCIPAL/MENU). Appuyez sur le bouton MAIN/MENU (PRINCIPAL/MENU) pour pouvoir y accéder.
 - . Réglez les valeurs en tournant le bouton DANS LE SENS DES AIGUILLES D'UNE MONTRE ou DANS LE SENS CONTRAIRE DES AIGUILLES D'UNE MONTRE.
 - . Appuyez sur le bouton MAIN/MENU (PRINCIPAL/MENU) pour accepter ces modifications. Appuyez sur le bouton BACK (RETOUR) pour annuler ces modifications.
- d. Chorus (Effet) – Le Chorus de traitement FX est conçu pour apporter un léger scintillement musical sur des voix et des guitares acoustiques de type rock ou ballade. Le chorus est souvent utilisé très légèrement pour améliorer le contenu et le caractère harmoniques, pour faire ressortir davantage la réverbération des types d'ondes pures des sources musicales naturelles.
- i. On/Off – Lorsque l'entrée Chorus (Effet) est définie sur Off (Désactivé), elle est désactivée. Cela permet au signal actuel de « sonner » jusqu'à ce que le signal Chorus actuel soit terminé. Pour mettre fin au retard immédiatement, baissez l'équilibreur avant-arrière (fader) Niveau de mixage Chorus.
 - ii. « Reset » (Réinitialisation) permet de rétablir les paramètres de traitement Chorus par défaut.
 - iii. « Presets » (Présélections) offre aux utilisateurs un éventail de combinaisons de paramètres courantes pour leur permettre d'effectuer une sélection rapide dans des cas d'utilisation typiques. Ces présélections Chorus sont nommées en fonction des types d'utilisations musicales courantes qu'elles simulent. L'utilisateur peut sélectionner « Custom » (Personnalisé) et régler lui-même tous les paramètres. Il peut aussi commencer par rappeler l'une des présélections, écouter, puis ajouter des réglages de paramètres, qui chargent automatiquement la nouvelle combinaison de paramètres dans l'option « Custom » (Personnalisé) pour pouvoir effectuer d'autres réglages.
 - . Custom (Personnalisé)
 - . Slow Light
 - . Slow Deep
 - . Fast Light
 - . Fast Deep
 - . Smooth Vibrato
 - . High Pass
 - . Medium Narrow
 - iv. « Rate » (Vitesse) permet de régler la vitesse de vibration de l'effet chorus.
 - v. « Depth » (Durée de traitement) permet de définir la durée de traitement chorus avant de résonner.
 - vi. « Width » (Largeur) permet de régler la largeur de résonance du traitement chorus au-dessus des fréquences sources.
 - vii. « Level to Mix » (Niveau de mixage) définit la quantité de signal Chorus envoyée à l'équilibreur avant-arrière de retour FX, qui contribue au mixage final.
 - . Pour régler tout paramètre, naviguez jusqu'au paramètre en utilisant le bouton MAIN/MENU (PRINCIPAL/MENU). Appuyez sur le bouton MAIN/MENU (PRINCIPAL/MENU) pour pouvoir y accéder.
 - . Réglez les valeurs en tournant le bouton DANS LE SENS DES AIGUILLES D'UNE MONTRE ou DANS LE SENS CONTRAIRE DES AIGUILLES D'UNE MONTRE.
 - . Appuyez sur le bouton MAIN/MENU (PRINCIPAL/MENU) pour accepter ces modifications. Appuyez sur le bouton BACK (RETOUR) pour annuler ces modifications.

-
4. dbx DriveRack Output est une gamme de produits matériels fabriqués par Harman, sous la marque dbx. Ces processeurs de signaux montés en rack offrent un contrôle détaillé du traitement final et des répartiteurs avant de transmettre le mixage à une ou plusieurs enceintes. Cette fonctionnalité DriveRack intégrée au système EON ONE MK2 est conçue pour optimiser la combinaison de sorties d'enceinte et de Pass Thru intégrées à cette enceinte JBL.
- a. AFS (Automatic Feedback Suppression) est une combinaison de traitements qui permet à l'utilisateur d'ajouter jusqu'à 3 dB de gain total à sa sortie avant de recevoir un retour audio par les entrées de mixage. dbx AFS offre cela en utilisant une combinaison d'autodétection et d'égaliseurs paramétriques à largeur très réduite avant l'égaliseur principal de sortie. Les filtres verrouillés peuvent être configurés avant un événement en tant que filtres « fixes ». De plus, les filtres AFS en direct peuvent être activés pour continuer à traquer les risques de Larsen les plus récents pendant un événement, comme les changements causés par les microphones à main qui changent de position et de direction pendant qu'ils sont sur scène.
 - i. **Il est toujours recommandé de suivre les bonnes pratiques de configuration de la scène pour obtenir des résultats optimaux afin d'éviter l'effet de Larsen, en combinaison avec le système de traitement AFS. Les microphones sont moins susceptibles de provoquer un effet de Larsen s'ils respectent les positionnements standards suivants sur la scène :**
 - **Les microphones doivent être placés derrière le plan frontal des enceintes.**
 - **Les microphones doivent être placés à au moins deux mètres à gauche ou à droite des enceintes.**
 - b. « AFS by dbx » (AFS par dbx) – La sélection On/Off (Activé/Désactivé) permet d'activer ou de désactiver le processeur AFS.
 - c. « Live AFS » (AFS en direct) – La sélection On/Off (Activé/Désactivé) permet d'activer ou de désactiver les filtres AFS en direct. Il est préférable d'utiliser les filtres en direct pour capter le larsen des microphones qui sont déplacés sur la scène. L'activation de « Live AFS » (AFS en direct) est l'option la plus rapide et la plus simple pour commencer à utiliser le traitement AFS.
 - d. « Reset Live Filters » (Réinitialiser les filtres en direct) permet de réinitialiser tous les filtres en direct. Les filtres ainsi réinitialisés peuvent ainsi recommencer à rechercher les effets de larsen.
 - e. L'option « Learn Fixed » (Apprentissage AFS fixes) lance la recherche et la configuration automatiques des filtres AFS fixes. Lorsque les microphones sont branchés avant le spectacle et que les enceintes sont en marche, activez la fonction « Learn Fixed » (Apprentissage AFS fixes). Ensuite, dirigez-vous vers les micros les plus proches et parlez fort dans ceux-ci pour essayer de provoquer un larsen. Si aucun effet de larsen n'est constaté, augmentez lentement le volume principal jusqu'à ce que le larsen sonne et soit supprimé par un filtre AFS fixe. Chaque fois que le système AFS de l'enceinte détecte un effet de larsen, il applique automatiquement un filtre fixe à cette fréquence. Continuez à parler dans les micros, notamment en vous déplaçant autour de l'artiste avec des micros à main, en parlant fort dans les micros.
 - i. Désactivez le « Live AFS » (AFS en direct) pendant l'utilisation de la configuration « Learn Fixed » (Apprentissage AFS fixes).
 - ii. Lorsque toutes les fréquences des AFS fixes sont remplies, la fonction « Learn AFS » (Apprentissage AFS) se désactive automatiquement et les filtres fixes sont verrouillés pour l'événement.
 - iii. Si l'utilisateur ne parvient pas à ce que tous les filtres AFS fixes réalisent des assignations de fréquence, il peut désactiver manuellement la fonction « Learn AFS » (Apprentissage AFS) en cliquant de nouveau sur le paramètre « Learn Fixed » (Apprentissage AFS fixes). La désactivation de la fonction « Learn AFS » (Apprentissage AFS) laisse automatiquement le paramètre AFS fixe Activé/Désactivé sur Activé.
 - iv. Après avoir terminé la configuration de « Learned Fixed » (Apprentissage AFS fixes), activez « Live AFS » (AFS en direct) pour obtenir une suppression supplémentaire du larsen pendant un événement en direct.
 - f. « Remember Fixed on Reboot » (Toujours fixe au redémarrage) – Les enceintes sont parfois utilisées dans la même configuration pendant de longues périodes. Pendant ce temps, les enceintes peuvent être mises sous tension et hors tension plusieurs fois. L'activation de l'option « Remember Fixed on
-

Reboot » (Toujours fixe au redémarrage) permet aux filtres AFS fixes de conserver leurs assignations de fréquences trouvées au démarrage suivant de l'enceinte. En général, la plupart des utilisateurs laissent cette option activée, au cas où l'alimentation serait accidentellement coupée entre la vérification du son, la configuration du filtre fixe AFS et l'événement. Les groupes qui déplacent souvent les enceintes à de nouveaux endroits peuvent souhaiter désactiver cette fonction, car chaque endroit présente différents effets de Larsen, que les filtres fixes antérieurs ne permettaient pas de résoudre.

5. L'égaliseur principal est un ensemble de réglages de filtres sur le mixage principal avant que l'audio n'arrive à l'amplificateur et à l'enceinte. Il comprend une série de courbes prédéfinies faciles à sélectionner pour les discours et styles de musique courants. Chaque présélection peut également être chargée dans la présélection personnalisée afin que l'utilisateur puisse effectuer un réglage détaillé des égaliseurs paramétriques de sortie. L'utilisateur peut régler le niveau, la fréquence et la largeur (« Q ») de chaque bande.
 - a. « Main EQ » On/Off (Égaliseur principal Activé/Désactivé) permet d'activer ou de contourner les réglages actuels du processeur de l'égaliseur principal.
 - b. La sélection de « Reset » (Réinitialisation) permet de rétablir l'égaliseur principal à l'état initial, comme celui réglé par défaut à l'usine.
 - c. « Presets 8x » (Présélections 8x) permet de tourner le bouton « Main/Menu » (Principal/Menu) pour afficher et sélectionner les présélections de l'égaliseur principal.
 - i. Faites défiler le menu jusqu'à « Presets 8x » (Présélections 8x) et appuyez sur le bouton MAIN/MENU (PRINCIPAL/MENU).
 - ii. Tournez le bouton MAIN/MENU (PRINCIPAL/MENU) pour pouvoir afficher les présélections proposées.
 - iii. Cliquez sur le bouton MAIN/MENU (PRINCIPAL/MENU) pour charger la présélection actuellement affichée.
 - iv. Les utilisateurs peuvent charger la présélection personnalisée, puis double-cliquer sur le bouton « Main/Menu » (Principal/Menu) pour ouvrir la page d'édition de l'égaliseur principal. À l'intérieur de cette page d'affichage graphique, vous pouvez tourner le bouton « Main/Menu » (Principal/Menu) sur un numéro d'égaliseur paramétrique spécifique et cliquez de nouveau sur le bouton « Main/Menu » (Principal/Menu) pour modifier le gain (plus ou moins en dB), la fréquence du filtre ou le « Q » (c'est-à-dire régler la largeur du filtre).
 - Les utilisateurs peuvent charger n'importe quelle présélection comme point de départ, puis faire défiler vers le bas et régler n'importe quel paramètre pour charger la courbe actuelle comme présélection personnalisée afin de pouvoir la modifier ultérieurement. **Une boîte de dialogue de confirmation apparaît, avertissant l'utilisateur que cette opération supprime les réglages actuels de la présélection personnalisée et les remplace par les réglages actuellement affichés.**
6. Le limiteur de sortie constitue un limiteur de type « mur de briques » sur le mixage principal, après l'égaliseur principal dans la chaîne du signal.
 - a. Les limiteurs réduisent les parties les plus bruyantes de la plage des dynamiques de mixage. Les limiteurs peuvent être utilisés pour protéger le matériel source très bruyant ou pour atténuer de manière créative les dynamiques les plus bruyantes du mixage principal. Augmentez le gain de compensation doucement pour compenser les résultats du limiteur à seuil bas.
 - b. « Reset » (Réinitialisation) est une commande d'action permettant de rétablir le limiteur de sortie au réglage d'usine par défaut.
 - c. Les présélections permettent de rappeler les réglages du limiteur pour des situations de créativité courantes ou pour le dépannage.
 - i. Si l'utilisateur sélectionne l'un des trois paramètres de valeur basse pour les modifier, la présélection charge automatiquement les trois paramètres de valeur basse dans la présélection personnalisée du limiteur afin que l'utilisateur puisse les modifier.
 - d. « Threshold » (Seuil) permet à l'utilisateur de définir le niveau de seuil, limitant le niveau de mixage maximal à l'amplificateur et aux enceintes. Toute la plage de dynamiques au-dessus de ce niveau est limitée jusqu'au réglage maximal du seuil.

-
- e. « OverEasy » (Lissage) – L’activation de « OverEasy » permet de lisser la transition avant que le signal n’atteigne le niveau de seuil afin de fournir un résultat audio lisse. « OverEasy » est souvent sélectionné pour les ballades rock ou les panels de discussion. La désactivation de l’OverEasy est souvent souhaitée pour les programmes de musique plus dure de type rock ou DJ.
 - f. Le gain de compensation du gain (Makeup Gain) peut être utilisé pour élever un mixage limité aux niveaux du prélimiteur. Avertissement : L’utilisation du limiteur Gain de compensation (Makeup Gain) sur des mixages déjà bruyants peut dépasser les niveaux de gain de mixage souhaités. Il est préférable que seuls les professionnels de l’audio qualifiés utilisent ce paramètre. Il est également préférable de procéder par petits incréments lors du réglage des limiteurs.
7. Pass Thru et Time Align – La sortie Thru XLR peut être réglée pour faciliter la transmission du mixage aux enceintes supplémentaires. Cette section comprend des présélections et des réglages basés sur le type d’enceinte que le Pass Thru alimente et sur la façon dont il est positionné par rapport à cette enceinte et au public.
- a. « Pass Thru » On/Off (Activé/Désactivé) active ou désactive l’alimentation de la sortie Pass Thru XLR.
 - b. « Presets » (Présélections) permet de sélectionner trois types de combinaisons d’enceintes en utilisant la sortie XLR Pass Thru.
 - c. « Full Range » (Large bande) est conçu pour alimenter une autre enceinte à large bande. Cette sortie et la sortie Pass Thru XLR sont dirigées vers une autre enceinte avec le même mixage de la gamme de fréquences complète.
 - d. La présélection « Sub » permet de configurer automatiquement les paramètres ci-dessous pour isoler les basses fréquences et les acheminer uniquement vers la sortie Pass Thru XLR pour un subwoofer (caisson de basses). La sélection de « Sub » permet de régler automatiquement l’alimentation interne de l’amplificateur/enceinte afin que le HPF (filtre passe-haut) ne transmette que le signal au-dessus de 80 Hz et que la sortie Pass Thru XLR ne transmette que le signal de mixage au-dessous de 80 Hz.
 - e. « Custom (Personnalisé) permet à l’utilisateur de définir manuellement les paramètres de valeur basse.
 - f. « HPF on this Speaker » (HPF sur cette enceinte) peut être utilisé pour supprimer le signal en dessous d’une fréquence sélectionnée vers l’amplificateur/enceinte intégré(e) et le tweeter.
 - g. « LPF on Pass Thru Out » (LPS sur la sortie Pass Thru) peut être utilisé pour régler le filtre passe-bas sur l’alimentation de la sortie Thru Out XLR.
8. Alignement temporel
- a. Les retards de signal sont utilisés lorsque plusieurs enceintes sont utilisées mais celles-ci se trouvent à différentes distances du public.
 - b. Exemples :
 - i. Un caisson de basse (subwoofer) devant la scène, alors que cette enceinte à large bande se trouve sur la scène. Dans cette configuration, le Pass Thru XLR vers le caisson de basse devra être légèrement retardé pour compenser sa position plus proche du public.
 - ii. L’option d’extension de la barre-module d’enceinte est utilisée pour monter la barre d’enceinte dans un endroit éloigné de l’enceinte, à une distance légèrement différente du public. Dans ce cas, retardez l’appareil le plus proche du public pour l’aligner sur l’appareil le plus éloigné du public.
 - iii. La sortie Pass Thru XLR alimente une enceinte à large bande supplémentaire placée à mi-chemin en arrière dans le public pour offrir une distance d’écoute supplémentaire. Dans ce cas, retardez l’enceinte de remplissage arrière dans le public pour compenser l’alignement temporel correct.
 - c. Les bases de l’alignement temporel :
 - i. Pour compenser les différentes distances, identifiez l’enceinte la plus éloignée du public et retardez les autres enceintes avec le même signal afin d’assurer leur « alignement temporel » avec l’enceinte la plus éloignée du public.
 - ii. Le son se déplace dans l’air à une humidité moyenne et à la température ambiante à une vitesse d’environ 1,1 pied par ms (3 ms par mètre). Mesurez la différence de distance entre chaque enceinte et le public. Alimenter l’enceinte la plus éloignée du public sans retard d’alignement. Réglez les
-

retards pour les autres enceintes plus proches en fonction de leur distance par rapport à l'enceinte la plus éloignée. Mesurez la différence de distance et entrez 3 ms par mètre d'avancée de chaque enceinte par rapport à l'enceinte la plus éloignée dans votre configuration. L'alignement temporel n'est pas parfait, car les positions du public n'indiquent pas toutes les mêmes différences de distance entre chaque enceinte.

- iii. « Delay Pass Thru Out » (Retard sur sortie Pass Thru) – Cette option permet de répercuter le retard de l'enceinte sur la sortie PASS THRU.
- iv. « Delay This Speaker » (Retard de cette enceinte) – Cette option permet de répercuter le retard sur l'ENTRÉE du mélangeur de l'enceinte actuelle.

Menu Canaux

1. Le menu Canaux est accessible en appuyant sur le bouton rotatif du canal que vous souhaitez modifier. Le canal actif est visible sur la ligne supérieure de l'écran LCD et est indiqué par la LED dynamique sous le numéro du canal respectif.
 - a. Le champ MUTE (MUET) permet de désactiver le canal correspondant.
 - i. Lorsque le son est coupé, la LED SSM du canal désactivé s'estompe au ROUGE.
 - ii. Vous pouvez également COUPER LE SON d'un canal en maintenant le bouton du canal concerné enfoncé pendant 2 secondes.
 - b. Les canaux 1-2 offrent aux utilisateurs +48 V d'alimentation fantôme. Vous pouvez l'activer dans la section Menu Canaux. Pour plus d'informations, veuillez vous reporter à la section Alimentation fantôme du présent guide.
 - c. La section Égaliseur des canaux d'entrée permet d'accéder à l'égalisation fixe et paramétrique de chaque canal. Les égaliseurs des canaux d'entrée sont des réglages de filtre sur les canaux d'entrée audio.
 - i. Les présélections comprennent une série de courbes prédéfinies faciles à sélectionner pour les utilisations créatives courantes.
 - ii. Les égaliseurs des canaux d'entrée comprennent un filtre passe-haut permettant de réduire l'accumulation d'énergie des basses fréquences combinées sur scène, des commandes simples pour les graves/médiums/aiguës qui peuvent être réglées avec les boutons matériels de réglage des canaux ou à l'écran LCD et des bandes d'égalisation paramétriques avec gain individuel, fréquence et largeur (« Q ») permettant une commande précise de la modification du filtre.
 - iii. « Channel # » On/Off (N° de canal Activé/Désactivé) permet d'activer ou de contourner le processeur de l'égaliseur des canaux d'entrée.
 - iv. « Reset » (Réinitialisation) – La sélection de la réinitialisation permet de définir l'égalisation des canaux d'entrée sur la valeur d'usine par défaut, c'est-à-dire une courbe plate.
 - v. « Presets 8x » permet d'ouvrir la sélection des présélections d'égalisation des canaux d'entrée de l'utilisateur.
 - . Les utilisateurs peuvent tourner le bouton « Main/Menu » (Principal/Menu) pour voir les présélections d'égalisation des canaux d'entrée disponibles.
 - . Cliquez sur le bouton Main/Menu (Principal/Menu) pour charger la présélection actuellement affichée.
 - . Lorsqu'une présélection d'égalisation des canaux d'entrée est affichée, les utilisateurs peuvent double-cliquer sur le bouton « Main/Menu » (Principal/Menu) pour ouvrir la page d'édition de l'égaliseur des canaux d'entrée.
 - . Dans la page d'édition de l'égaliseur, tournez le bouton « Main/Menu » (Principal/Menu) pour sélectionner le HPF (filtre passe-haut), les commandes Bass/Middle/Treble (Graves/Médiums/Aiguës) ou sélectionnez un numéro de bande d'égaliseur paramétrique et cliquez sur le bouton

-
- pour charger la modification de cette bande.
 - . Sur Bandes d'égalisation paramétrique, vous pouvez tourner le bouton et sélectionner différents réglages à modifier, notamment le gain (plus ou moins en dB), la fréquence du filtre ou le « Q » (c'est-à-dire régler la largeur du filtre).
 - vi. Pour accéder aux réglages de l'égalisation des canaux, tournez le bouton MAIN/MENU (PRINCIPAL/MENU) jusqu'au champ INPUT EQ (ÉGALISATION D'ENTRÉE) et appuyez sur le bouton MAIN/MENU (PRINCIPAL/MENU).
 - d. La section FX Send permet d'accéder aux départs vers chaque effet respectif. Tous les FX sends (départs d'effets) se font après l'équilibreur avant-arrière, c'est-à-dire que lorsqu'un utilisateur règle le l'équilibreur avant-arrière d'un canal, le même niveau relatif ou la même coupure est appliqué(e) au FX Send du canal.
 - i. Pour accéder à FX Send, naviguez jusqu'à la section FX Send et appuyez sur le bouton MAIN/MENU (PRINCIPAL/MENU).
 - ii. Naviguez jusqu'au départ d'effet que vous souhaitez modifier et appuyez sur le bouton MAIN/MENU (PRINCIPAL/MENU).
 - . Une rotation dans le sens des aiguilles d'une montre permet d'augmenter l'envoi de l'effet.
 - . Une rotation dans le sens contraire des aiguilles d'une montre permet de réduire l'envoi de l'effet.
 - . Appuyez sur MAIN/MENU (PRINCIPAL/MENU) pour enregistrer vos modifications.
 - . Appuyez sur BACK (RETOUR) pour annuler vos modifications.

Options

1. « BT Audio Pairing » (Couplage audio BT) permet un couplage audio Bluetooth pendant 30 secondes maximum. Cette option se désactive lorsqu'un couplage a été effectué ou au bout de 30 secondes.
2. « BT Control Pairing » (Couplage à distance BT) permet de réinitialiser un couplage à distance Bluetooth durant 30 secondes maximum avec l'application JBL Pro Connect. Cette option se désactive lorsqu'un couplage a été effectué ou au bout de 30 secondes.
3. Lorsque vous activez le couplage BT, une fenêtre de couplage apparaît pour indiquer que le couplage BT a été lancé. Une fois le couplage réussi, cette fenêtre disparaît.
4. « LCD Contrast » (Taux de contraste LCD) permet à l'utilisateur de régler le taux de contraste de l'écran LCD entre 0 et 100 %.
5. « Version du firmware » (Version du micrologiciel) indique la version actuelle du micrologiciel de l'enceinte.
6. « Factory Reset » (Réinitialisation aux paramètres d'usine) permet de rétablir tous les paramètres d'origine de l'enceinte, y compris le couplage de communication Bluetooth.

APP (APPLICATION)

JBL Pro Connect

L'application JBL Pro Connect est une application de commande Bluetooth Low Energy utilisée pour commander à distance les fonctions du système EON ONE MK2. L'application peut être téléchargée gratuitement sur iOS et Android.

Il est recommandé à tous les utilisateurs de télécharger l'application et de s'assurer que leur appareil fonctionne avec la dernière version du micrologiciel pour une expérience optimale.

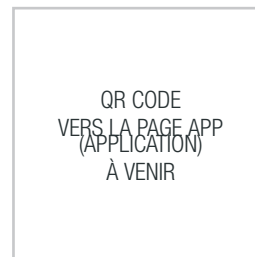

CARACTÉRISTIQUES TECHNIQUES DE LA BATTERIE

Modèle de cellule de batterie	Tension nominale	Wh	Température de service recommandée
INR18650-MH1	36 V	97,2 Wh	15~35 °C

Pour charger la batterie, retirez la colonne avec l'indicateur de batterie du woofer et branchez-la sur le woofer.

La LED Alimentation s'allume en VERT, indiquant que la batterie est en cours de chargement.

Pour connaître le niveau de la batterie, veuillez vous reporter à l'icône Batterie à l'écran LCD ou à l'icône Batterie sur l'application JBL Pro Connect.

Batterie

1. L'EON ONE MK2 dispose d'un mécanisme de mise en veille lorsque votre appareil est sur batterie. Ceci est conçu pour améliorer la durée de vie de la batterie, à court et à long terme.
2. Lorsque votre système a été inactif sans signal détecté sur aucun canal, l'amplificateur se mettra en veille après 30 minutes.
3. L'EON ONE MK2 sortira du mode veille moins de 2 secondes après l'un des événements suivants :
 - a. Détection de signal au-dessus de -56dbu sur n'importe quel canal
 - b. Tout tour de bouton ou action dans l'application JBL Pro Connect
4. Aucun signal pendant plus de 5 heures sur batterie remettra l'EON ONE MK2 dans un état OFF. La seule façon de sortir de cet état est d'appuyer sur le bouton d'alimentation.

ACCESSOIRES PROPOSÉS EN OPTION

**BATTERIE DE RECHANGE
CHARGEUR DE BATTERIE DOUBLE**



CARACTÉRISTIQUES TECHNIQUES DU SYSTÈME EON ONE MK2

CARACTÉRISTIQUES TECHNIQUES

Type de système	Enceinte de sonorisation amplifiée en colonne
Taille du Woofer	10 pouces
Taille du tweeter	2 POUCES
Nombre de tweeters	8
SPL maximal	123 dB/119 dB Secteur/Batterie
Plage de fréquences -10	37-20 kHz
Plage de fréquences -3	45-20 kHz
Dispersion horizontale	140°
Dispersion verticale	30°
Puissance nominale	1500 W Crête 400 W RMS
Entrée d'alimentation secteur	300 W 100-230 V AC 50-60 Hz
Impédance d'entrée	4 k Ω Combo symétrique 2 M Ω Jack Hi-Z symétrique 10 k Ω 3,5 mm extrémité simple 2 canaux
Fréq. de crossover	230 Hz
E/S	1 X1/4" symétrique
Caisson	PP
Poids net	19,3 kg
Poids brut	22,38 kg
Dimensions	452 x 627 x 730 mm (lxPxH)
Batterie	97,2 WH, 36 V, Lithium ion
Temps de charge de la batterie	2h30

CÂBLES ET CONNECTEURS

Câble microphone XLR/F à XLR/M	Câble standard pour l'interconnexion du microphone et du signal de niveau ligne dans les systèmes audio professionnels. • Microphone vers table de mixage
Prise jack de casque TRS 1/4 pouce (6,35mm) (symétrique) vers XLR/M	Pour raccorder des appareils symétriques au moyen d'une prise de casque 1/4 pouce (6,35 mm) et peut être utilisé de manière interchangeable.
Prise jack de casque TRS 1/4 pouce (6,35mm) (asymétrique) vers XLR/M	Pour raccorder les instruments dotés de sorties asymétriques aux entrées XLR symétriques.
Prise jack de casque TS 1/4 pouce (6,35mm) (asymétrique) vers XLR/M	Ce câble présente des caractéristiques électriques identiques à la prise jack de casque « TRS » (asymétrique) 1/4 pouce (6,35mm) et peut être utilisé de manière interchangeable.
Câble XLR/M vers RCA (phono)	Raccorde les produits sonores grand public et certaines sorties de mixage DJ aux entrées d'équipements audio professionnels
Prise jack de casque TRS 1/4 pouce vers double prise jack pour casque 1/4 pouce (6,35 mm)	Divise une sortie stéréo en signaux gauche/droit distincts.
Prise jack de casque TRS 1/4 pouce vers double prise jack pour casque 1/4 pouce (6,35 mm)	Remplacez cette prise par une mini prise jack de casque TRS pour vous connecter à la sortie d'un équipement portable. MP3/CD – Cartes son pour lecteur et ordinateur vers une table de mixage.
Interrupteur de masse audio XLR/F sur XLR/M	Seulement avec des entrées et des sorties symétriques

XLR/F to XLR/M Microphone Cable

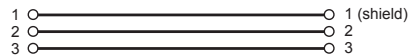

TRS (Balanced) 1/4" Phone to XLR/M Cable



TRS (Unbalanced) 1/4" Phone to XLR/M Cable



TS (Unbalanced) 1/4" Phone to XLR/M Cable

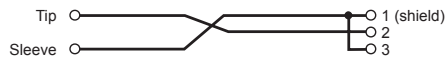

XLR/M to RCA (Phono) Cable

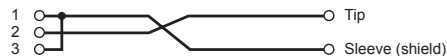

TS (Unbalanced) 1/4" Phone to RCA (Phono) Cable

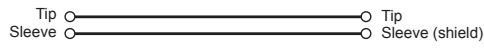

TRS 1/4" Phone to dual TS 1/4" Phone Cable

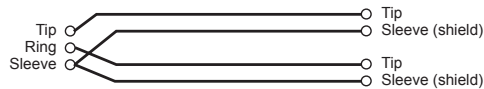

XLR/F to XLR/M Audio Ground Lift Adapter

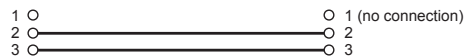
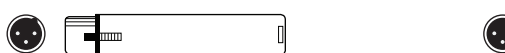

COORDONNÉES



Adresse postale :

JBL Professional
8500 Balboa Blvd.
Northridge, CA 91329, USA

Adresse d'expédition :

JBL Professional
8500 Balboa Blvd., Dock 15
Northridge, CA 91329, USA
(Ne pas renvoyer le produit à cette adresse sans avoir au préalable obtenu l'autorisation de JBL)

Service client :

Du lundi au vendredi
8 h 00 – 17 h 00
Heure du Pacifique aux États-Unis

(800) 8JBLPRO (800.852.5776)

www.jblproservice.com

Sur le site Web :

www.jblpro.com

Points de contact professionnels, en dehors des États-Unis :

Contactez le distributeur JBL de votre région.
Vous trouverez la liste complète des distributeurs internationaux JBL sur le site Web américain : www.jblpro.com

INFORMATIONS SUR LA GARANTIE

La garantie limitée de JBL qui accompagne les enceintes professionnelles (à l'exception des enceintes) est d'une durée de cinq ans à compter de la date d'achat du premier consommateur. Les amplificateurs JBL sont garantis pendant une période de trois ans à compter de la date de leur achat initial. Les enceintes et tous les autres produits JBL sont garantis pendant deux ans à compter de la date de leur achat initial.

Qui est protégé par cette garantie ?

Votre garantie JBL protège le propriétaire d'origine et tous les propriétaires suivants tant que : A.) Votre produit JBL a été acheté dans la zone continentale des États-Unis, à Hawaï ou en Alaska. (Cette garantie ne s'applique pas aux produits JBL achetés ailleurs, à l'exception des achats aux points de vente militaires. Les autres acheteurs doivent prendre contact avec le distributeur local JBL pour obtenir des informations sur la garantie) ; et B.) Le contrat de vente original daté est présenté lors de toute demande d'intervention sous garantie.

Que couvre la garantie JBL ?

Votre garantie JBL couvre tous les vices de matériaux et de fabrication, à l'exception de ceux cités ci-après. Ne sont pas couverts par la garantie : dommages causés par un accident, une utilisation impropre, un mauvais traitement, une modification du produit ou une négligence ; dommages survenus pendant le transport ; dommages résultant du non-respect des instructions contenues dans votre manuel ; dommages résultant de la réalisation d'une réparation par une personne non autorisée par JBL ; réclamations basées sur toute déclaration erronée du revendeur ; tout produit JBL dont le numéro de série a été déformé, modifié ou supprimé.

Qui paie quoi ?

JBL paiera tous les frais de main-d'œuvre et de matériel pour toutes les réparations couvertes par cette garantie. Veuillez conserver l'emballage d'origine, car des frais seront appliqués si un emballage de remplacement est nécessaire. Le paiement des frais de port est examiné dans la section suivante de cette garantie.

Comment faire une demande sous garantie

Si votre produit JBL a besoin d'être réparé, écrivez ou téléphonez-nous à JBL Incorporated (à l'attention de : Customer Service Department), 8500 Balboa Boulevard, PO. Box 2200, Northridge, California 91329, USA (818/893-8411). Nous pourrions vous diriger vers un réparateur agréé de JBL ou vous demander d'envoyer votre produit à l'usine pour sa réparation. Dans chaque cas, vous devrez présenter le justificatif d'achat original pour prouver la date d'achat. Veuillez ne pas envoyer votre produit JBL à l'usine sans autorisation préalable. Si le transport de votre produit JBL présente des difficultés inhabituelles, veuillez nous en informer et nous pourrions éventuellement prendre des dispositions particulières avec vous. Dans le cas contraire, vous serez responsable du transport de votre produit ou des dispositions de son transport vers son lieu de réparation et du paiement de tous frais de port initial. Toutefois, nous paierons les frais de port de retour si la réparation est couverte par la garantie.

Limitation des garanties implicites

TOUTES LES GARANTIES IMPLICITES, NOTAMMENT LES GARANTIES DE VALEUR MARCHANDE ET D'ADÉQUATION À UN USAGE PARTICULIER, SONT LIMITÉES DANS LE TEMPS À LA DURÉE DE CETTE GARANTIE.

EXCLUSION DE CERTAINS DOMMAGES

LA RESPONSABILITÉ DE JBL EST LIMITÉE À LA RÉPARATION OU AU REMPLACEMENT, À NOTRE ENTIÈRE DISCRÉTION, DE TOUT PRODUIT DÉFECTUEUX ET NE COMPREND PAS LES DOMMAGES INDIRECTS OU CONSÉCUTIFS DE QUELQUE NATURE QUE CE SOIT. CERTAINS ÉTATS NE PERMETTENT PAS DE LIMITATION SUR LA DURÉE D'UNE GARANTIE IMPLICITE ET/OU NE PERMETTENT PAS L'EXCLUSION DES DOMMAGES INDIRECTS OU CONSÉCUTIFS, PAR CONSÉQUENT, LES LIMITATIONS ET LES EXCLUSIONS CI-DESSUS PEUVENT NE PAS S'APPLIQUER À VOUS. CETTE GARANTIE VOUS CONFÈRE DES DROITS JURIDIQUES SPÉCIFIQUES. VOUS POUVEZ ÉVENTUELLEMENT BÉNÉFICIER D'AUTRES DROITS QUI VARIENT D'UN ÉTAT À L'AUTRE.

JBL Professional

8500 Balboa Blvd. Northridge, CA 91329 USA

EON ONE MK2