

FBT



PRO

112 MA

PROCESSED ACTIVE SPEAKER

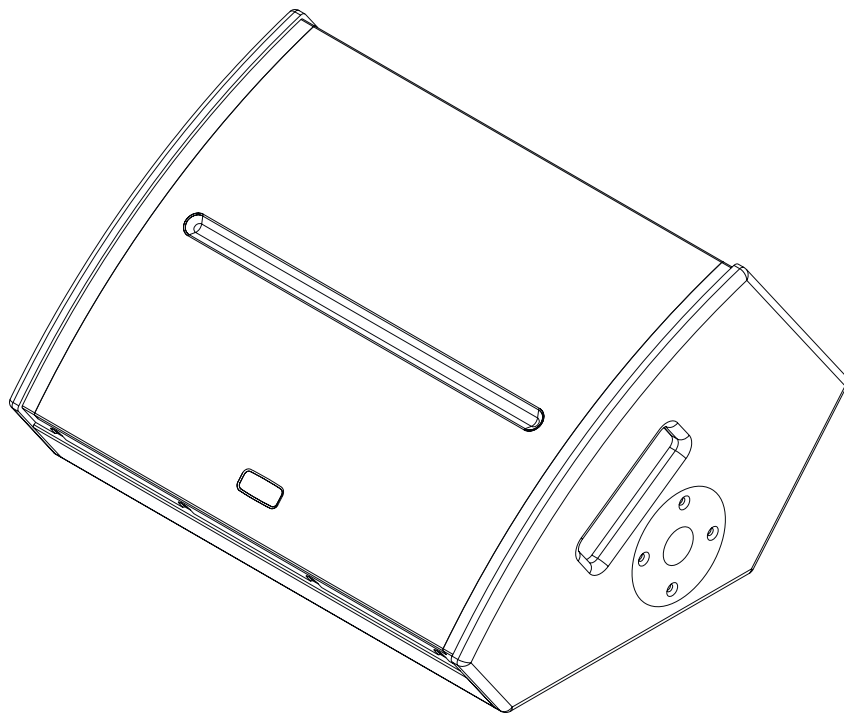

IT / MANUALE D'USO
EN / OPERATING MANUAL
FR / MODE D'EMPLOI
DE / BENUTZER-HANDBUCH

CODE: 44188

ITA

INDICE	1
PRECAUZIONI	2-3
INFORMATIVA NORMA FCC	4
CARATTERISTICHE GENERALI	5
ALIMENTAZIONE	6
CONNETTORI	7
DIMENSIONI	8
ACCESSORI	9
MODALITÀ DI INSTALLAZIONE	10
CONTROLLI E FUNZIONI	11
ESEMPIO DI COLLEGAMENTO	13
SPECIFICHE TECNICHE	14

UK

INDEX	1
PRECAUTIONS	2-3
FCC REGULATION NOTICE	4
GENERAL FEATURES	5
POWER SUPPLY	6
CONNECTORS	7
DIMENSIONS	8
ACCESSORIES	9
INSTALLATION MODES	10
CONTROLS & FUNCTIONS	11
CONNECTION EXAMPLE	13
TECNICAL SPECIFICATION	14

FRA

INDEX	1
PRECAUTIONS	2-3
AVIS DE RÉGLEMENTATION FCC	4
CARACTÉRISTIQUES GÉNÉRALES	5
ALIMENTATION	6
CONNECTEURS	7
DIMENSIONS	8
ACCESSOIRES	9
MODALITÉ D'INSTALLATION	10
CONTRÔLES & FONCTIONS	12
EXEMPLE DE CONNEXION	13
CARACTÉRISTIQUES TECHNIQUES	14

DEU

INHALTSVERZEICHNIS	1
VORSICHTSMASSNAHMEN	2-3
FCC-VERORDNUNGSHINWEIS	4
ALLGEMEINEMERKMALE	5
STROMVERSORGUNG	6
ANSCHLÜSSE	7
ABMESSUNGEN	8
ZUBEHÖR	9
INSTALLATIONSART	10
STEUERUNGEN & FUNKTIONEN	12
ANSCHLUSSBEISPIELE	13
TECHNISCHE DATEN	14

IMPORTANTI ISTRUZIONI DI SICUREZZA

1. Leggere queste istruzioni
2. Conservare queste istruzioni
3. Fare attenzione a tutti gli avvertimenti
4. Seguire tutte le istruzioni
5. Non usare questo dispositivo vicino all'acqua
6. Pulire solo con uno strofinaccio asciutto
7. Non ostruire le aperture di ventilazione. L'installazione deve essere eseguita in base alle istruzioni fornite dal produttore.
8. Non installare nelle vicinanze di fonti di calore come termosifoni, valvole di regolazione, stufe o altri apparecchi (amplificatori compresi) che producono calore
9. Non annullare l'obiettivo di sicurezza delle spine polarizzate o con messa a terra. Le spine polarizzate hanno due lame, una più larga dell'altra. Una spina con messa a terra ha due lame e un terzo polo di terra. La lama larga o il terzo polo servono per la sicurezza dell'utilizzatore. Se la spina fornita non è adatta alla propria presa, consultare un elettricista per la sostituzione della spina.
10. Proteggere il cavo di alimentazione dal calpestio e dalla compressione, in particolare in corrispondenza di spine, prolunghe e nel punto dal quale escono dall'unità.
11. Usare solo dispositivi opzionali/accessori specificati dal produttore.
12. Utilizzare esclusivamente con carrelli, supporti, treppiedi, mensole o tavole specificati dal produttore o venduti unitamente all'apparecchio. Se si utilizza un carrello prestare attenzione durante lo spostamento combinato del carrello e dell'apparecchio, per evitare il verificarsi di danni dovuti ad eventuale ribaltamento.
13. Staccare la spina in caso di temporale o quando non si usa l'apparecchio per un lungo periodo.
14. Per l'assistenza tecnica rivolgersi a personale qualificato. L'assistenza tecnica è necessaria nel caso in cui l'unità sia danneggiata, per es. per problemi del cavo di alimentazione o della spina, rovesciamento di liquidi od oggetti caduti all'interno dell'apparecchio, esposizione alla pioggia o all'umidità, anomalie di funzionamento o cadute dell'apparecchio.

INFORMATIONS DE SÉCURITÉ IMPORTANTES

1. Lisez ces instructions.
2. Conservez ces instructions.
3. Faites attention à tous les avertissements.
4. Suivez toutes les instructions.
5. N'employez pas ce dispositif près de l'eau.
6. Ne nettoyez qu'avec un torchon sec.
7. N'obstruez pas les ouvertures de la ventilation. L'installation doit être effectuée selon les instructions fournies par le producteur.
8. Ne l'installez pas près de sources de chaleur comme radiateurs, appareils de chauffage, poêles ou d'autres appareils (y compris les amplificateurs) qui produisent de la chaleur.
9. Ne supprimez pas les dispositifs de sécurité des fiches polarisées ou avec mise à la terre. Les fiches polarisées sont équipées de deux bornes de largeur différente. Une fiche avec mise à la terre a deux bornes et un troisième pôle de terre. La borne plus large ou le troisième pôle sont nécessaires pour la sécurité de l'utilisateur. Si la fiche fournie n'est pas appropriée pour votre prise, consultez un électricien pour le remplacement de la fiche.
10. Protégez le câble d'alimentation du piétinement et de la compression, en particulier où l'on trouve des fiches, des rallonges et dans le point où ils sortent de l'appareil.
11. Employez uniquement des dispositifs en option/accessoires indiqués par le producteur.
12. A employer uniquement avec des chariots, des supports, des trépieds, des consoles ou des tables indiqués par le producteur ou vendus avec l'appareil. Si vous utilisez un chariot, faites attention pendant le déplacement contemporain du chariot et de l'appareil, afin d'éviter des dommages dus au possible renversement.
13. Débranchez la fiche en cas d'orage ou lorsqu'on n'utilise pas l'appareil pendant une longue période.
14. Pour l'assistance technique, adressez-vous au personnel qualifié. L'assistance technique est nécessaire au cas où l'appareil est endommagé, par ex. à cause de problèmes du câble d'alimentation ou de la fiche, du renversement de liquides ou d'objets tombés à l'intérieur de l'appareil, de l'exposition à la pluie ou à l'humidité, d'anomalies de fonctionnement ou de chutes de l'appareil.

IMPORTANT SAFETY INSTRUCTIONS

1. Read these instructions.
2. Keep these instructions.
3. Heed all warnings.
4. Follow all instructions.
5. Do not use this apparatus near water.
6. Clean only with dry cloth.
7. Do not block any ventilation openings. Install in accordance with the manufacturer's instructions.
8. Do not install near any heat sources, such as radiators, heat registers, stoves or other apparatus (including amplifiers) that produce heat.
9. Do not defeat the safety purpose of the polarized or grounding-type plug. A polarized plug has two blades with one wider than the other. A grounding type plug has two blades and a third grounding prong. The wide blade or the third prong are provided for your safety. If the provided plug does not fit into your outlet, consult an electrician for replacement of the obsolete outlet.
10. Protect the power cord from being walked on or pinched particularly at plugs, convenience receptacles, and the point where they exit from the apparatus.
11. Only use attachments accessories specified by the manufacturer
12. Use only with the cart, stand, tripod, bracket, or table specified by the manufacturer or sold with the apparatus. When a cart is used, use caution when moving the cart/apparatus combination to avoid injury from tip-over.
13. Unplug this apparatus during lightning storms or when unused for long periods of time.
14. Refer all servicing to qualified service personnel. Servicing is required when the apparatus has been damaged in any way, such as power-supply cord or plug is damaged, liquid has been spilled or objects have fallen into the apparatus, the apparatus has been exposed to rain or moisture, does not operate normally, or has been dropped.

WICHTIGE SICHERHEITSHINWEISE

1. Lesen Sie diese Anleitungen aufmerksam durch.
2. Bewahren Sie sie sorgfältig auf.
3. Beachten Sie alle Hinweise.
4. Halten Sie sich an sämtliche Anleitungen.
5. Verwenden Sie dieses Gerät nicht in der Nähe von Wasser.
6. Reinigen Sie es nur mit einem trockenen Lappen.
7. Die Lüftungsöffnungen nicht verstellen. Die Installation muss entsprechend der vom Hersteller gelieferten Anleitung erfolgen.
8. Vermeiden Sie es, das Gerät in der Nähe von Wärmequellen, wie Heizkörper, Heizrohre, Öfen oder anderen wärmeerzeugenden Geräte (auch Verstärker) aufzustellen.
9. Achten Sie darauf, die Sicherheitsfunktion der polarisierten oder geerdeten Steckern nicht aufzuheben. Polarisierte Stecker haben zwei flache Stifte, einer davon ist breiter als der andere. Ein geerdeter Stecker hat zwei Stifte und einen Erdungsstift. Ein geerdeter Stecker hat zwei Klippen und einen Erdungsstift. Der breitere Stift bzw. der dritte Stift dienen Ihrer Sicherheit. Sollte der mitgelieferte Stecker nicht in Ihre Steckdose passen, lassen Sie ihn durch einen Elektriker auswechseln.
10. Schützen Sie das Stromkabel vor Tritt- und Druckeinwirkungen, insbesondere im Bereich der Stecker, von Verlängerungen und bei ihrem Austritt aus dem Gerät.
11. Verwenden Sie ausschließlich vom Hersteller empfohlene Zusatzgeräte/Zubehörteile.
12. Benutzen Sie ausschließlich vom Hersteller empfohlene oder mit dem Gerät verkaufte Wagen, Ständer, Stative, Halterungen oder Tische. Achten Sie bei Verwendung eines Wagens darauf, dass darauf stehende Gerät während der Fahrt nicht umkippt und Schaden erleidet.
13. Stecken Sie das Gerät bei Gewittern oder längerer Außerbetriebsetzung ab.
14. Für den technischen Kundendienst wenden Sie sich bitte ausschließlich an qualifiziertes Personal. Ein technischer Kundendienst wird erforderlich, wenn das Gerät auf irgendeine Weise beschädigt wird, z.B. durch Schäden am Netzkabel oder -stecker, durch Eintreten von verschütteten Flüssigkeiten oder Gegenständen, durch Regen oder Feuchtigkeit, durch Hinunterfallen, oder bei Funktionsstörungen

**ATTENZIONE****RISCHIO DI SHOCK ELETTRICO
NON APRIRE**

PER EVITARE IL RISCHIO DI SHOCK ELETTRICO NON APRIRE IL COPERCHIO NON USARE UTENSILI MECCANICI ALL'INTERNO CONTATTARE UN CENTRO DI ASSISTENZA QUALIFICATO. PER EVITARE IL RISCHIO DI INCENDIO O DI SHOCK ELETTRICO NON ESPORRE L'APPARECCHIATURA ALLA PIOGGIA O ALL'UMIDITA'. IL DISPOSITIVO DEVE ESSERE COLLEGATO ALLA RETE ELETTRICA PRINCIPALE ATTRAVERSO UNA PRESA DI ALIMENTAZIONE CON UN COLLEGAMENTO DI MESSA A TERRA PROTETTIVO.

Questo dispositivo è dotato di una presa di corrente; installare il dispositivo in modo che la presa per il cavo di alimentazione sia facilmente accessibile. Per una corretta ventilazione, assicurarsi di lasciare uno spazio sufficiente (min. 11 pollici) su tutti i lati del dispositivo. Non coprire le fessure di ventilazione con carta, tovaglie, tende, ecc., in modo da non impedire la ventilazione del dispositivo. Non posizionare sul dispositivo fonti di fiamme libere, come candele accese. Tenere il dispositivo lontano da sorgenti d'acqua e schizzi e non posizionare oggetti contenenti liquidi, come ad esempio vasi, sul dispositivo. Non installare vicino a fonti di calore, come radiatori, termoregolatori, stufe o altri apparecchi (inclusi amplificatori di potenza) che producono calore. Non annullare l'obiettivo di sicurezza della spina polarizzata o con messa a terra. Una spina polarizzata ha due lame, una più larga dell'altra; una spina con messa a terra ha due lame e un terzo polo di messa a terra; la lama larga o il terzo polo sono forniti per garantire la propria sicurezza. Se la spina fornita non si adatta alla presa, consultare un elettricista per la sostituzione della presa obsoleta. Proteggere il cavo di alimentazione in modo da non essere calpestato o pizzicato in particolare su spine, prese di corrente e il punto in cui escono dall'apparecchio. Utilizzare solo gli accessori specificati dal produttore. Scollegare l'apparecchio durante i temporali o se non viene utilizzato per lunghi periodi di tempo. Per assistenza tecnica, contattare il personale qualificato.

**WARNING****RISK OF ELECTRIC SHOCK
DO NOT OPEN**

TO REDUCE THE RISK OF ELECTRIC SHOCK DO NOT REMOVE COVER (OR BACK) NO USER SERVICEABLE PARTS INSIDE REFER SERVICING TO QUALIFIED SERVICE PERSONNEL TO REDUCE THE RISK OF FIRE OR ELECTRIC SHOCK DO NOT EXPOSE THIS EQUIPMENT TO RAIN OR MOISTURE. THE DEVICE MUST BE CONNECTED TO THE MAINS THROUGH A POWER OUTLET WITH A PROTECTIVE EARTH CONNECTION

This device features a power outlet; install the device so that the outlet for the power cord is easily accessible. For proper air ventilation please make sure to leave sufficient clearance (min. 11 inch) on all sides of the device. Please do not cover the ventilation slots with papers, table cloths, curtains, etc., in order not to prevent ventilation of the device. Please do not place any naked flame source, such as lighted candles, on the device. Please keep the device away from water springs and splashes and please do not place any objects containing liquids, such as vases, on the device. Do not install near any heat sources, such as radiators, heat registers, stoves or other apparatus (including power amplifiers) that produce heat. Do not defeat the safety purpose of the polarized or grounding-type plug. A polarized plug has two blades with one wider than the other; a grounding type plug has two blades and a third grounding prong; the wide blade or the third prong are provided for your safety. If the provided plug does not fit into your outlet, consult an electrician for replacement of the obsolete outlet. Protect the power cord from being walked on or pinched particularly at plugs, convenience receptacles, and the point where they exit from the apparatus. Use only attachments accessories specified by the manufacturer. Unplug the apparatus during lightning storms or when unused for long periods of time. For technical assistance, contact qualified personnel.

**ATTENTION****RISQUE DE CHOC ÉLECTRIQUE
NE PAS OUVRIR**

POUR ÉVITER LE RISQUE DE CHOC ÉLECTRIQUE NE PAS OUVRIR LE COUVERCLE NE PAS UTILISER D'OUTILS MÉCANIQUES À L'INTÉRIEUR CONTACTER UN CENTRE D'ASSISTANCE QUALIFIÉ. POUR ÉVITER LE RISQUE D'INCENDIE OU DE CHOC ÉLECTRIQUE NE PAS EXPOSER L'APPAREILLAGE À LA PLUIE OU À L'HUMIDITÉ. L'APPAREIL DOIT ÊTRE BRANCHÉ AU SECTEUR PAR UNE PRISE DE COURANT AVEC UN RACCORDEMENT À LA TERRE.

Cet appareil est équipé d'une prise de courant; installer l'appareil de manière à ce que la prise pour le cordon d'alimentation soit facilement accessible. Pour une bonne ventilation, s'assurer de laisser un espace suffisant (min. 11 pouces - env. 28 cm) de tous les côtés de l'appareil. Ne pas couvrir les fentes d'aération avec du papier, des nappes, des rideaux, etc. afin de ne pas bloquer la ventilation de l'appareil. Ne pas placer de source de flamme nue, telle que des bougies allumées, sur l'appareil. Tenir l'appareil à distance de sources d'eau et des éclaboussures et ne pas y placer d'objets contenant des liquides, tels que des vases. Ne pas installer l'appareil à proximité de sources de chaleur, telles que radiateurs, bouches de soufflage d'air chaud, poêles ou autres appareils (y compris les amplificateurs de puissance) qui produisent de la chaleur. Respecter la sécurité de la fiche polarisée ou de prise de terre. Une fiche polarisée a deux lames dont l'une est plus large que l'autre; une fiche de type terre a deux lames et une troisième broche de terre; la lame large ou la troisième broche sont prévues pour la sécurité. Si la fiche fournie ne s'adapte pas à la prise de courant disponible, consulter un électricien pour remplacer la prise obsolète. Protéger le cordon d'alimentation pour éviter qu'on marche dessus ou qu'il soit pincé, en particulier au niveau des fiches, des prises de courant et du point de sortie de l'appareil. Utiliser uniquement les accessoires de fixation indiqués par le fabricant. Débrancher l'appareil pendant les orages ou lorsqu'il n'est pas utilisé pendant des périodes de temps prolongées. Pour obtenir une assistance technique, contacter du personnel qualifié.

**VORSICHT****STROMSCHLAGEFAR NICHT
ÖFFNEN**

STROMSCHLAGEFAHR NICHT DEN DECKEL ÖFFNEN WENDEN SIE SICH AN EINEN QUALIFIZIERTEN KUNDENDIENST. UM RISIKO VON STROMSCHLAG UND BRAND AUSZUSCHLIESSEN SETZEN SIE DAS GERÄT KEINEM REGEN ODER FEUCHTIGKEIT AUS. DAS GERÄT MUSS ÜBER EINE STECKDOSE MIT ENTSPRECHENDER SCHUTZERDE AN DAS STROMNETZ ANGESCHLOSSEN WERDEN.

Dieses Gerät verfügt über eine Steckdose; Installieren Sie das Gerät so, dass die Steckdose für das Netzkabel leicht zugänglich ist. Damit eine angemessene Belüftung garantiert werden kann, müssen Sie sicherstellen, dass an allen Seiten des Gerätes ausreichend Platz (min. 11 Zoll, 30 cm) vorhanden ist. Bitte decken Sie die Lüftungsschlitze nicht mit Papier, Tischdecken, Vorhängen usw. ab, damit die Belüftung des Gerätes nicht behindert wird. Bitte stellen Sie keine offenen Flammenquellen, wie brennende Kerzen, auf das Gerät. Bitte halten Sie das Gerät von Wasserquellen und -Spritzern fern und stellen Sie keine Gegenstände, die Flüssigkeiten enthalten, wie Vasen, auf das Gerät. Installieren Sie das Gerät nicht in der Nähe von Wärmequellen, wie Heizkörpern, Heizstrahlern, Öfen oder anderen wärmeerzeugenden Geräten (einschließlich Leistungsverstärkern). Die Sicherheitskomponente des polarisierten oder geerdeten Steckers nicht außer Betrieb setzen. Ein polarisierter Stecker hat zwei Kontaktstifte, wobei einer breiter als der andere ist. Ein geerdeter Stecker hat zwei Kontaktstifte und einen Erdungsstift für Ihre Sicherheit. Sollte der gelieferte Stecker nicht mit Ihrer Steckdose kompatibel sein, wenden Sie sich an einen Elektriker, um die veraltete Steckdose zu ersetzen. Schützen Sie das Netzkabel davor, dass niemand darauf steigen kann oder dass es eingeklemmt wird. Dies gilt insbesondere bei den Steckern, den Steckdosen und an jener Stelle, an der sie aus dem Gerät austreten. Verwenden Sie ausschließlich vom Hersteller empfohlenes Zubehör für Anbaugeräte. Trennen Sie das Gerät bei Gewitter oder längerem Nichtgebrauch von der Stromversorgung. Wenden Sie sich für eine technische Unterstützung an Fachleute.

Questo dispositivo è conforme alla parte 15 delle norme FCC.

Il funzionamento è soggetto alle seguenti due condizioni:

- (1) Questo dispositivo potrebbe non causare interferenze dannose e
- (2) questo dispositivo deve accettare qualsiasi interferenza ricevuta, incluse le interferenze che potrebbero causare un funzionamento indesiderato.

NOTA: questa apparecchiatura è stata testata e trovata conforme ai limiti per un dispositivo digitale di Classe B, in conformità alla parte 15 delle norme FCC. Questi limiti sono progettati per fornire una protezione ragionevole contro interferenze dannose in un'installazione residenziale. Questa apparecchiatura genera, utilizza e può irradiare energia in radiofrequenza e, se non installata e utilizzata secondo le istruzioni, può causare interferenze dannose alle comunicazioni radio. Tuttavia, non esiste alcuna garanzia che non si verifichino interferenze in una particolare installazione. Se questa apparecchiatura causa interferenze dannose alla ricezione radio o televisiva, che possono essere determinate accendendo e spegnendo l'apparecchiatura, si consiglia all'utente di provare a correggere l'interferenza adottando una o più delle seguenti misure:

Riorientare o riposizionare l'antenna ricevente.

Aumentare la distanza tra l'apparecchiatura e il ricevitore.

Collegare l'apparecchiatura a una presa su un circuito diverso da quello a cui è collegato il ricevitore.

Consultare il rivenditore o un tecnico radio / TV esperto per assistenza.

Avvertenza: cambiamenti o modifiche a questa unità non espressamente approvati dalla parte responsabile della conformità potrebbero annullare l'autorizzazione dell'utente a utilizzare l'apparecchiatura.

Dichiarazione FCC sull'esposizione alle radiazioni

Il dispositivo è stato valutato per soddisfare i requisiti generali di esposizione alle RF. Il dispositivo può essere utilizzato in condizioni di esposizione fissa / mobile (min20cm) senza restrizioni.



ID: 2AWM5-XLITE-XPRO

Cet appareil est conforme aux dispositions de la partie 15 des règles de la FCC (Federal Communications Commission).

Son fonctionnement est soumis aux deux conditions suivantes :

- (1) Cet appareil ne doit pas causer d'interférences nuisibles, et
- (2) cet appareil doit accepter toute interférence reçue, y compris les interférences qui peuvent provoquer un fonctionnement indésirable.

REMARQUE : cet équipement a été testé et déclaré conforme aux limites d'un appareil numérique de classe B, conformément à la partie 15 des normes FCC. Ces limites visent à fournir une protection raisonnable contre les interférences nuisibles dans une installation résidentielle. Cet équipement génère, utilise et peut rayonner de l'énergie radiofréquence et, s'il n'est pas installé et utilisé conformément aux instructions, peut causer des interférences nuisibles aux communications radio. Cependant, il n'est pas garanti qu'aucune interférence ne se produira dans une installation particulière. Si cet équipement cause des interférences nuisibles à la réception radio ou télévisuelle, ce qui peut être déterminé en allumant et en éteignant l'équipement, il est conseillé à l'utilisateur d'essayer de corriger les interférences en prenant une ou plusieurs des mesures suivantes :

Réorientez ou repositionnez l'antenne de réception.

Augmentez la distance entre l'équipement et le récepteur.

Connectez l'équipement à une prise sur un circuit autre que celui auquel le récepteur est connecté.

Consultez votre revendeur ou un technicien radio/TV expérimenté pour obtenir de l'aide.

Avvertissement : les changements ou modifications apportés à cette unité qui ne sont pas expressément approuvés par la partie responsable de la conformité peuvent annuler votre autorisation d'utiliser l'équipement.

Déclaration de la FCC sur l'exposition aux radiofréquences

L'appareil a été évalué pour répondre aux exigences générales d'exposition aux RF. L'appareil peut être utilisé dans des conditions d'exposition fixes/mobiles

This device complies with part 15 of the FCC Rules.

Operation is subject to the following two conditions:

- (1) This device may not cause harmful interference, and
- (2) this device must accept any interference received, including interference that may cause undesired operation.

NOTE: This equipment has been tested and found to comply with the limits for a Class B digital device, pursuant to part 15 of the FCC Rules. These limits are designed to provide reasonable protection against harmful interference in a residential installation. This equipment generates, uses and can radiate radio frequency energy and, if not installed and used in accordance with the instructions, may cause harmful interference to radio communications. However, there is no guarantee that interference will not occur in a particular installation. If this equipment does cause harmful interference to radio or television reception, which can be determined by turning the equipment off and on, the user is encouraged to try to correct the interference by one or more of the following measures:

Reorient or relocate the receiving antenna.

Increase the separation between the equipment and receiver.

Connect the equipment into an outlet on a circuit different from that to which the receiver is connected.

Consult the dealer or an experienced radio/ TV technician for help.

Warning: Changes or modifications to this unit not expressly approved by the part responsible for compliance could void the user's authority to operate the equipment.

FCC Radiation Exposure Statement

The device has been evaluated to meet general RF exposure requirement.

Dieses Gerät entspricht dem Teil 15 der FCC-Richtlinien Der Betrieb unterliegt den folgenden zwei Bedingungen:

- (1) Dieses Gerät darf keine schädlichen Störungen verursachen und
- (2) dieses Gerät muss alle empfangenen Störungen annehmen, einschließlich jenen, die einen unerwünschten Betrieb verursachen können.

ANMERKUNG: Dieses Gerät wurde getestet und als mit den Grenzwerten für ein digitales Gerät der Klasse B gemäß Teil 15 der FCC-Vorschriften übereinstimmend befunden. Diese Grenzwerte sind so festgelegt, dass sie einen angemessenen Schutz gegen schädliche Störungen in einer Wohnanlage gewährleisten. Dieses Gerät erzeugt, verwendet und kann Hochfrequenzenergie abstrahlen und kann, wenn es nicht in Übereinstimmung mit den Anleitungen installiert und verwendet wird, den Funkverkehr empfindlich stören. Allerdings ist nicht gewährleistet, dass bei bestimmten Installationen keine Störungen auftreten werden. Wenn diese Ausrüstung den Radio- oder Fernsehempfang stören sollte, was durch Aus- und Einschalten des Geräts festgestellt werden kann, wird dem Anwender empfohlen, zu versuchen, die Störung durch eine oder mehrere der folgenden Maßnahmen zu beseitigen:

Die Empfangsantenne neu ausrichten oder an einem anderen Platz aufstellen. Den Abstand zwischen Gerät und Empfänger vergrößern.

Das Gerät an eine Steckdose anschließen, deren Stromkreis nicht zum Stromkreis gehört, an den der Empfänger angeschlossen ist.

Den Händler oder einen erfahrenen Radio-/Fernsehtechniker für Kundendienst konsultieren.

Hinweis: Änderungen oder Anpassungen an diesem Gerät, die nicht ausdrücklich von der für die Einhaltung der Vorschriften verantwortlichen Stelle genehmigt wurden, können dazu führen, dass die Berechtigung des Benutzers zum Betrieb des Geräts ungültig wird.

FCC-Erklärung zur Strahlenbelastung

Das Gerät wurde hinsichtlich der Erfüllung allgemeiner Anforderungen bezüglich der HF-Exposition bewertet. Das Gerät kann unter festen / mobilen Expositionsbedingungen (min20cm) ohne Einschränkungen verwendet werden.

Il nuovo monitor 112mA si inserisce nella vasta gamma della serie XPRO, rinnovata con la riprogettazione di tutta l'elettronica che ha permesso di aumentare la potenza e di aggiungere importanti novità, quali un mixer a tre canali, l'impiego di BLUETOOTH 5.0 (compatibile con le versioni precedenti) per lo streaming di audio da smartphone / tablet che permette il riconoscimento simultaneo di due diffusori con la possibilità di controllarne il volume da remoto, oltre all'impiego di altoparlanti più performanti in grado di generare una pressione sonora molto elevata, distorsioni bassissime ed un suono incredibilmente naturale. Nuova anche la "power unit" equipaggiata di alimentatore switching con cambio di tensione automatico; un sistema di ventilazione interna, con controllo intelligente del numero di giri, permette di mantenere basse le temperature di esercizio dell'amplificatore, garantendone la silenziosità. Il diffusore XPRO 112mA è costruito in multistrato, dotato di due maniglie integrate; l'insero per stativo permette il suo utilizzo anche su supporto stand o comunque in campo libero.

Le nouveau moniteur 112mA fait partie de la large gamme de la série XPRO, renouvelée avec la refonte de toute l'électronique qui a permis d'augmenter la puissance et d'ajouter des innovations importantes, comme une table de mixage à trois canaux, l'utilisation de BLUETOOTH 5.0 (compatible avec versions précédentes) pour le streaming audio depuis smartphone / tablette qui permet la reconnaissance simultanée de deux haut-parleurs avec la possibilité de contrôler leur volume à distance, en plus de l'utilisation de haut-parleurs plus performants capables de générer une pression sonore très élevée, de très faibles distorsions et un son incroyablement naturel. Autre nouveauté: le « bloc d'alimentation » équipé d'une alimentation à découpage avec changement automatique de tension; un système de ventilation interne, avec contrôle intelligent du nombre de tours, permet de maintenir les températures de fonctionnement de l'amplificateur à un niveau bas, garantissant son silence. Le haut-parleur XPRO 112mA est construit en contreplaqué, équipé de deux poignées intégrées; l'insert de support permet son utilisation également sur un support de support ou en tout cas dans un champ libre.

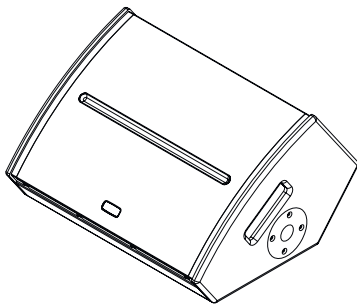

Amplificatore in Classe D da 1200W LF / 300W HF
Woofer custom da 320mm con bobina da 64mm
Diver con apertura da 250mm. con bobina da 35mm
Risposta in frequenza da 54Hz a 20KHz
Alimentatore switching 100/240V
Processore DSP con 4 preset
Bluetooth 5.0
Mixer a tre canali: un canale dedicato Bluetooth, due canali micro / linea indipendenti con volume separato e uno dotato di ingresso jack, uscita XLR bilanciata Mix o CH1 link.
Box in multistrato con trattamento antigraffio
Supporto per stativo M20 da 35mm, 2 maniglie integrate, staffa ad "U" per installazione a parete (opzionale).

Amplificateur classe D 1200 W LF / 300 W HF
Woofer FBT custom de 320mm avec bobine de 64mm
Moteur à compression avec ouverture de 250mm et bobine de 35mm
Réponse en fréquence de 58Hz a 20KHz
Alimentateur de type "switching" 100/240V
Processeur de signal numérique DSP avec 4 préconfiguration
Bluetooth 5.0
Mélangeur à trois canaux: un canal Bluetooth dédié, deux canaux micro / ligne indépendants avec volume séparé et un avec entrée jack, sortie XLR Mix symétrique ou liaison CH1
Boîte en contreplaqué avec traitement anti-rayures
Support pour statif de 35mm et 2 poignées en aluminium FBT, 2 maniglie integrate, support pour installation murale (en option)..

The new 112mA monitor is part of the wide range of the XPRO series, renewed with the redesign of all the electronics that allowed to increase the power and add important innovations, such as a three-channel mixer, the use of BLUETOOTH 5.0 (compatible with previous versions) for streaming audio from smartphone / tablet that allows the simultaneous recognition of two speakers with the possibility of controlling their volume remotely, in addition to the use of more performing speakers capable of generating a very high sound pressure, very low distortions and an incredibly natural sound. Also new is the "power unit" equipped with a switching power supply with automatic voltage change; an internal ventilation system, with intelligent control of the number of revolutions, allows the operating temperatures of the amplifier to be kept low, guaranteeing its silence. The XPRO 112mA speaker is built in plywood, equipped with two integrated handles; the stand insert allows its use also on a stand support or in any case in a free field.

Der neue 112-mA-Monitor ist Teil des breiten Sortiments der XPRO-Serie und wurde durch die Neugestaltung der gesamten Elektronik erneuert, die es ermöglichte, die Leistung zu steigern und wichtige Innovationen hinzuzufügen, wie z. B. einen Dreikanalmischer und die Verwendung von BLUETOOTH 5.0 (kompatibel mit frühere Versionen) für das Streamen von Audio von Smartphones / Tablets, das die gleichzeitige Erkennung von zwei Lautsprechern mit der Möglichkeit der Fernsteuerung ihrer Lautstärke ermöglicht, zusätzlich zur Verwendung leistungsfähigerer Lautsprecher, die einen sehr hohen Schalldruck, sehr geringe Verzerrungen und eine erzeugen können unglaublich natürlicher Klang. Neu ist auch das „Netzteil“, das mit einem Schaltnetzteil mit automatischer Spannungsänderung ausgestattet ist. Ein internes Belüftungssystem mit intelligenter Steuerung der Umdrehungszahl ermöglicht es, die Betriebstemperaturen des Verstärkers niedrig zu halten und so seine Stille zu gewährleisten. Der XPRO 112mA Lautsprecher besteht aus Sperrholz und ist mit zwei integrierten Griffen ausgestattet. Der Ständereinsatz ermöglicht den Einsatz auch auf einer Ständerstütze oder auf jeden Fall in einem freien Feld.

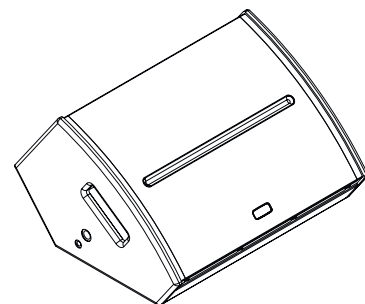

1200W LF / 300W HF Class D amplifier
FBT custom 320mm (12") LF woofer with 64mm (2,5") voice coil
FBT 25mm (1") throat 135mm (1.4") voice coil HF compression drive
54Hz - 20KHz frequency response
Switching power supply 100/240V
Processore DSP con 4 preset
Bluetooth 5.0
Three-channel mixer: one dedicated Bluetooth channel, two independent micro / line channels with separate volume and one with jack input, balanced XLR Mix output or CH1 link
Box in plywood with anti-scratch treatment
1.38" speaker stand socket and two FBT design aluminum handles, Wall bracket mount thread(optional).

1200W LF / 300W HF Klasse D Verstärker
FBT 320mm LF Woofer einer 64mm spule
FBT 25mm Treiber mit 35mm Magnetspule
Frequenzgang 54Hz a 20kHz
Schaltnetzteil 100/240V
DSP-Prozessor mit 4 Voreinstellungen
Bluetooth 5.0
Dreikanalmischer: Ein dedizierter Bluetooth-Kanal, zwei unabhängige Mikro / Leitungskanäle mit separater Lautstärke und einer mit Buchseneingang, symmetrischem XLR-Mix-Ausgang oder CH1-Verbindung
Box aus Sperrholz mit Kratzschutz
35mm Stativhalterung und zwei FBT Aluminium-Griffe, 2 maniglie integrate, Halterung für Wandmontage (optional).

Il diffusore è stato progettato e realizzato per operare con tensione di rete universale 100-240 Vac 50/60Hz.

La sezione di alimentazione comprende anche il vano portafusibile; i fusibili difettosi devono essere assolutamente sostituiti con altri che abbiano valore e caratteristiche elettriche uguali.



Non ostruire gli accessi e pulire la griglia quando necessita, per garantire il corretto ricircolo dell'aria.



Do not obstruct the entrances and clean the grill when needed, to ensure

Le diffuseur a été conçu et réalisé pour fonctionner sous tension de réseau universel 100-240 Vac 50/60Hz.

La section de puissance inclut même le logement du fusible; les fusibles défectueux doivent être nécessairement remplacés avec des autres qui ont la valeur et les caractéristiques électriques égales.



N'obstruez pas les entrées et nettoyez le grill si nécessaire, pour assurer une circulation d'air correcte.



Blockieren Sie nicht die Eingänge und reinigen Sie den Grill bei Bedarf, um eine korrekte Luftzirkulation zu gewährleisten.

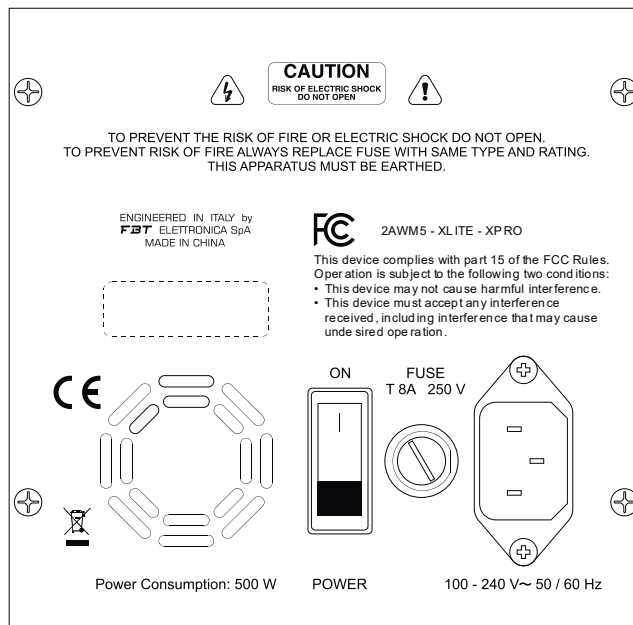

I connettori XLR hanno tre poli e vengono utilizzati quasi sempre per condurre segnali molto bilanciati: i tre poli corrispondono rispettivamente alla massa (1), al segnale positivo (2) e al segnale negativo (3).

Les connecteurs XLR possèdent trois pôles et servent, en général, à transmettre les signaux mono équilibrés; les trois pôles correspondent, dans l'ordre de la masse (1), au signal positif (2) et au signal négatif (3).

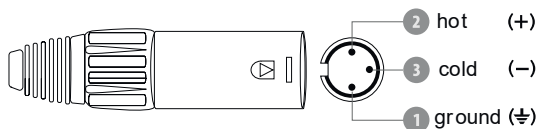

INPUT
Balanced male XLR

INPUT (ingresso)
XLR bilanciato maschio

The 3-pole XLR connectors are almost always used for conducting mono-balanced signals; the three poles correspond respectively to ground (1), the positive signal (2) and the negative signal (3).

Die XLR-Eingänge haben drei Pole und werden fast immer zur Übertragung von ausgeglichenen Mono-Signalen benutzt; die drei Pole entsprechen jeweils der Masse (1), dem positiven Signal (2) und dem negativen Signal (3).

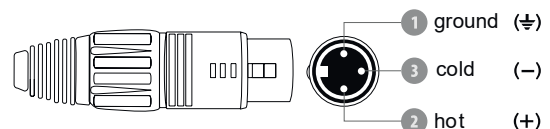

LINK (output)
Balanced female XLR

LINK (uscita)
XLRbilanciato femmina

I JACK sono connettori tipici per trasportare due segnali separati di due canali, destro e sinistro, con un unico connettore e quindi possono essere di tipo mono o stereo. I jack mono (TS), detti anche sbilanciati, si differenziano da quelli stereo (TRS), o bilanciati, per la loro composizione. I primi hanno lo spinotto diviso in due parti, punta e massa (Tip e Sleeve), a cui sono collegati i due poli; i jack stereo o bilanciati sono invece divisi in tre parti, in quanto hanno un anello centrale (Ring) collegato ad un secondo filo che costituisce il terzo polo (negativo).

Les prises JACK sont des connecteurs typiques et servent à transporter les deux signaux séparés des deux canaux, droite et gauche, à travers un seul et unique connecteur. Ils peuvent être de type mono ou stéréo. Les prises mono (TS), appelées aussi non équilibrées, se distinguent de celles stéréo (TRS) ou équilibrées. En effet, les premières ont la prise divisée en deux parties, pointe et masse (Tip et Sleeve), auxquelles les deux pôles sont branchés. Par contre, les prises jack stéréo ou équilibrées sont divisées en trois parties : elles possèdent une bague centrale (Ring), à laquelle (TRS) est branché à un deuxième fil qui constitue le troisième pôle (pôle négatif).

The JACKS are typical connectors for the transporting of two separate signals through two channels, left and right, using a single connector and therefore they can be either mono or stereo. Mono jacks (TS) also known as unbalanced jacks, are recognisable from stereo or balanced jacks (TRS) by their composition. The point of the mono jacks is divided into two parts, tip and ground (Tip and Sleeve) to which the two poles are connected; the stereo or balanced jacks are divided in three parts, as they have a central ring (Ring) which is connected to a second wire, the third (negative) pole.

Die JACK sind typische Eingänge (Klinke), um zwei getrennte Signalen von zwei Kanälen, rechts und links, mit einem einzigen Eingang zu übertragen und können von daher Mono oder Stereo sein. Die Mono Jacks (TS), auch als nicht ausgeglichen bezeichnet, unterscheiden sich in ihrem Aufbau von den Stereo-Jacks (TRS) bzw. den ausgeglichenen Klinkesteckern. Die ersten haben einen zweigeteilten Stift, Leiter und Masse (Tip und Sleeve), an denen die beiden Pole angeschlossen sind. Die Stereo- bzw. die ausgeglichenen Jacks bestehen aus drei Teilen, da sie eine zentrale Spule (Ring) haben, an denen (TRS) an einen zweiten Draht angeschlossen ist, der den dritten Pol bildet (negativer Pol).

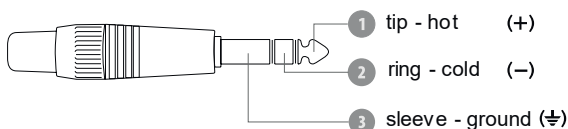

INPUT
Jack (balanced)

INPUT (ingresso)
Jack (bilanciato)

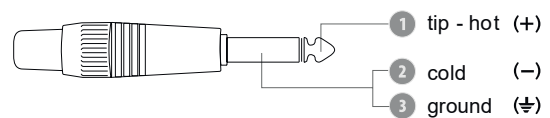

INPUT
Jack (unbalanced)

INPUT (ingresso)
Jack (sbilanciato)

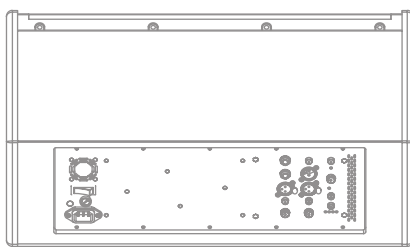
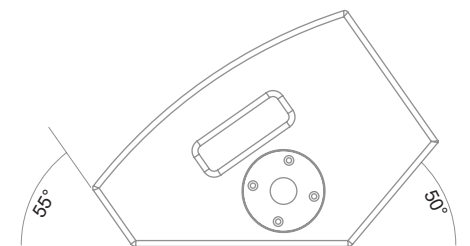
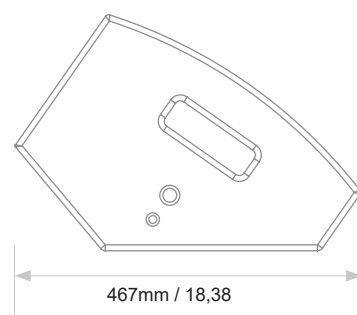
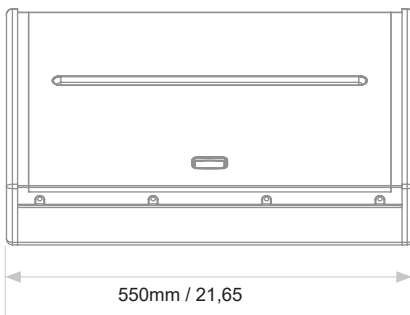
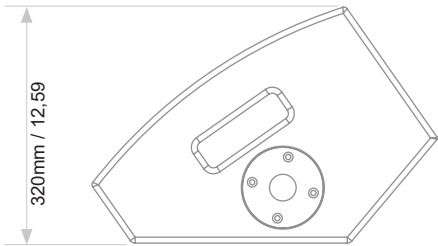

XP-UH112M

Supporto fissaggio a muro orizzontale
 Wall metal bracket to mount in horizontal position
 Support pour fixation murale horizontale
 Wandhalterung horizontal

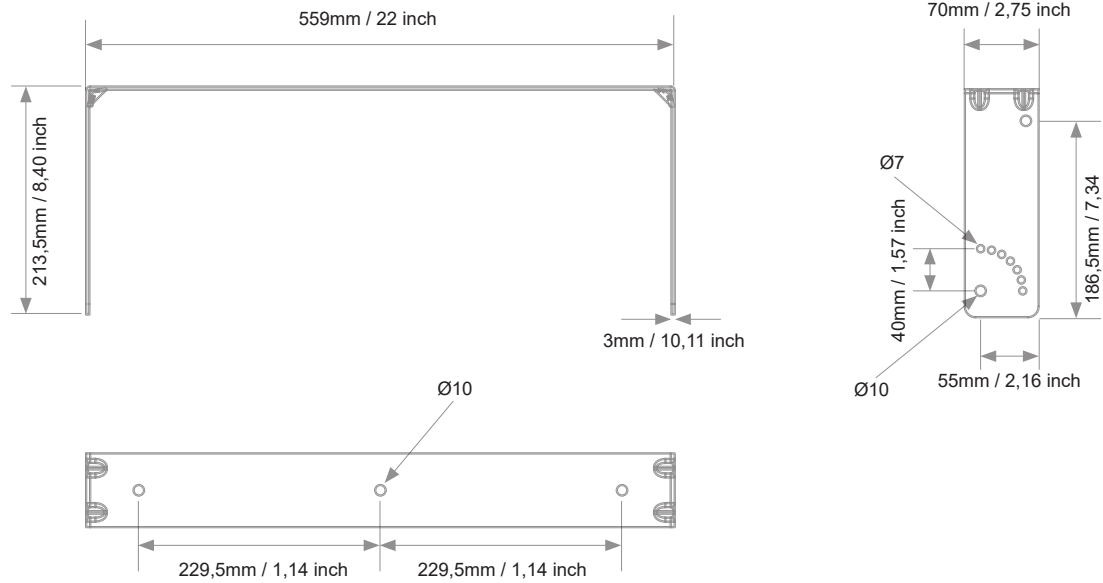

XP-C112M

Custodia in nylon
 Nylon cover
 Étui en nylon
 Nylonetui

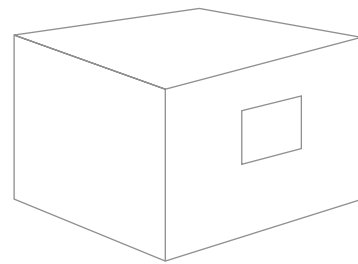

SOSPENSIONE MEDIANTE STAFFA A MURO**SUSPENSION PAR ÉTRIER POUR FIXAGE AU**

1. Selezionare con cura l'area dove installare i diffusori e assicurarsi che la struttura sia adeguata a supportare il peso del box.
2. Togliere l'adattatore per stativo (B)
3. Fissare la flangia al supporto per staffa (C)
4. Fissare la staffa al muro utilizzando appropriate viti su tutti i fori di fissaggio della stessa
5. Posizionare il diffusore tra i due bracci della staffa e fissarlo tramite la vite M10 a testa cilindrica
6. Utilizzare l'altra vite M6 a testa cilindrica per orientare il diffusore nella posizione desiderata

1. Sélectionner avec soin la zone où installer les diffuseurs et vérifier que la structure soit adéquate à soutenir le poids du box
2. Retirer l'adaptateur pour support (B)
3. Fixer la bride de support pour étrier (C)
4. Fixer l'étrier au mur avec le vis appropriées sur tous les trous de fixation de celui-ci
5. Placer le diffuseur entre les deux bras de l'étrier et le fixer avec la vis M10 à tête cylindrique
6. Utiliser l'autre vis M6 à tête cylindrique pour orienter le diffuseur dans la position souhaitée

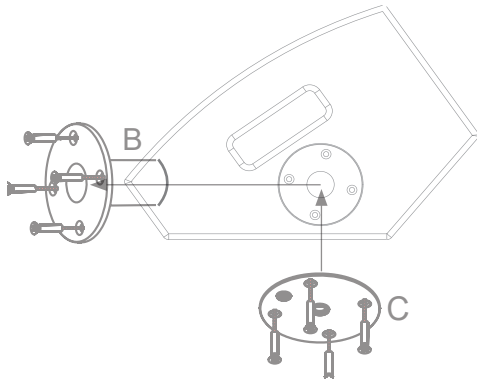
**INSTALLAZIONE SU SUPPORTO STATIVO****INSTALLATION SUR SUPPORT STATIF**

Accertarsi che lo stativo supporti il peso del diffusore
 Posizionare lo stativo su una superficie piana e non sdrucciolevole
 Per rendere più stabile lo stativo allargare al massimo la sua base

Vérifier que le statif soutienne le poids du diffuseur
 Placer le statif sur une surface plane et non glissante
 Afin de rendre le statif plus stable, élargir au maximum sa base

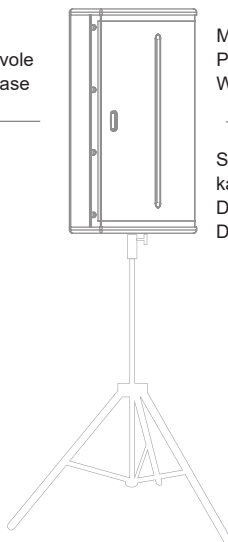
**INSTALLATION ON TRIPOD STAND****INSTALLIERUNG AUF DREIBEINIGER STATI-**

Make sure that the stand can bear speaker's weight
 Place the stand on a flat and antislip surface
 Widen stand base as much as possible to increase its stability

Sich vergewissern, dass der Ständer das Gewicht des Lautsprechers tragen kann
 Den Ständer auf einer ebenen und nicht rutschigen Oberfläche stellen
 Die Ständerbasis so weit wie möglich spreizen, um die Stabilität zu erhöhen

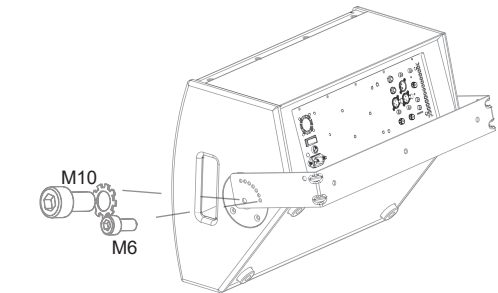
**SUSPENSION BY WALL BRACKET****WANDINSTALLATION MITTELS BÜGEL**

1. Carefully choose speakers place of installation and make sure that the structure can bear box weight
2. Remove the stand adapter (B)
3. Fit bracket support flange (C)
4. Secure the bracket to the wall by means of screws, in all its fixing holes
5. Place the speaker between the two bracket arms and fix it using the M10 cylinder-headed screw
6. Use the other M6 cylinder-head screw for orienting the speaker as preferred

1. Den Installationsbereich mit Sorgfalt auswählen und sichergehen, dass die Struktur angemessen ist, um das Gewicht des Kastens zu tragen
2. Entfernen Sie den Adapter für das Stativ (B)
3. Befestigen Sie den Stützflansch für den Bügel (C)
4. Befestigen Sie den Bügel an der Wand, indem Sie die dafür vorgesehenen Schrauben an allen Befestigungsbohrungen verwenden
5. Positionieren Sie den Lautsprecher zwischen den beiden Auslegerarmen und befestigen Sie ihn mit der Zylinderkopfschraube M10
6. Verwenden Sie die andere Zylinderkopfschraube M6, um den Lautsprecher in die gewünschte Stellung auszurichten

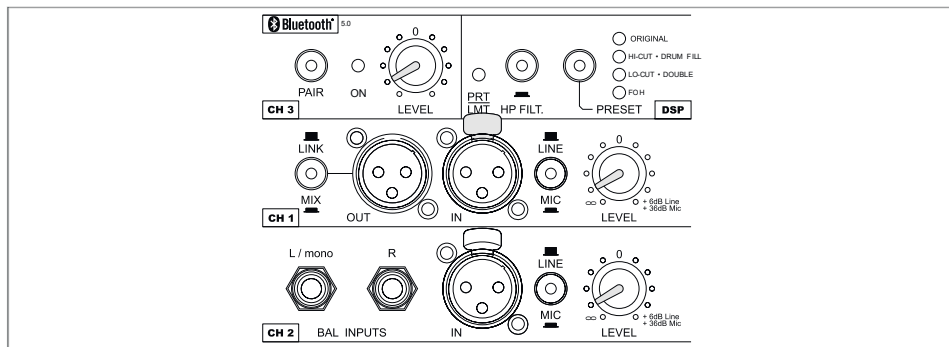

DSP

PRT/LMT: Il led PRT/LMT indica l'intervento del limitatore per evitare sovraccarico termico e lo stato di protezione per malfunzionamento interno. In tal caso (accensione fissa in assenza di segnale) spegnere il diffusore e dopo almeno 5 secondi riaccenderlo. Se il led rimane acceso è necessario contattare l'assistenza tecnica. Il lampeggio con segnale musicale del led indica che la massima potenza è stata raggiunta. E' inutile continuare ad alzare il volume oltre questa soglia per evitare di degradare la qualità del suono e il danneggiamento dei trasduttori.

HP FILTER: Il pulsante HP FILTER attiva un filtro "passa alto" con frequenza di taglio di circa 100Hz a 18dB oct (da attivare in configurazione con il subwoofer). La funzione PRESET, gestita da DSP, permette di modificare la risposta del diffusore adattando la timbrica alle specifiche applicazioni; oltre all'equalizzazione i preset modificano anche il processamento di dinamica per ottenere sempre il massimo SPL.

PRESET

ORIGINAL: Preset di default per utilizzo come "stage monitor" con il diffusore appoggiato a terra. L'emissione "half space" ed il conseguente caricamento delle frequenze basse viene compensata per una risposta neutra ma presente.

HI-CUT / DRUM FILL: Ad alti volumi di ascolto e, data la posizione tipicamente "nearfield" di un monitor, alcune frequenze medio-alte possono essere fastidiose provocando fatica di ascolto e distraendo l'artista dalla performance. Questo preset riduce queste frequenze, per un suono sempre naturale ma non fastidioso anche ad alto SPL. Il preset è studiato anche per utilizzo come "drumfill" per batteristi, con il monitor appoggiato sopra il subwoofer.

LO-CUT / DOUBLE: Nel palco spesso c'è un eccesso di basse frequenze di ritorno dall'impianto master che possono rendere meno intelligibile il sound del monitor. Questo preset, riducendo le frequenze basse, rende il monitor più chiaro e presente. Il preset è utile anche quando si utilizzano due monitor in configurazione stereo (destra e sinistra), ad esempio per il cantante, e permette di avere una risposta più equilibrata sulle basse frequenze.

FOH: Utilizzare questo preset quando il monitor viene installato su piantana oppure a muro / soffitto tramite accessorio opzionale ed in generale per tutte le configurazioni "front of house".

CH1

La presa XLR IN è utilizzata per il collegamento di una console di mixaggio o di un microfono; per i segnali a basso livello, come nel caso di microfoni, impostare il pulsante LINE/MIC in posizione MIC; per segnali ad alto livello (tipicamente -10dB/+4dB) come nel caso di un mixer, impostare la posizione LINE. La presa XLR OUT consente il collegamento verso un altro diffusore; l'attivazione del pulsante dedicato nella posizione MIX permette di miscelare i suoni sommando i segnali presenti nei canali 1, 2, 3. Con il pulsante nella posizione LINK, l'uscita è il link fisico dell'ingresso in CH1.

CH2

Questo canale è fornito di prese jack da 6,3mm per il collegamento di tastiera o lettore CD/MP3; la presa XLR IN è utilizzata per il collegamento di una console di mixaggio o di un microfono; per segnali di basso livello, come nel caso di microfoni, impostare il pulsante LINE/MIC in posizione MIC, per segnali ad alto livello (tipicamente -10/+4dBV) come nel caso di mixer, impostare la posizione LINE.

CH3

BLUETOOTH 5.0 : Attivare la modalità Bluetooth sul proprio dispositivo tablet o smartphone. Premere il pulsante PAIR, il relativo led lampeggia, nella lista dei nuovi device comparirà il modello del diffusore. Confermare l'associazione, il led rimane acceso fisso. Ripetere la stessa operazione per collegare un secondo diffusore (**Il pairing di due diffusori simultaneamente può avvenire solo con device compatibile con BLUETOOTH 5.0**). Ogni volta che si spegne il diffusore, la procedura di associazione va ripetuta.

DSP

PRT/LMT: The PRT/LMT LED indicates when the limiter is triggered to prevent thermal overload and the protection status due to an internal malfunction. If this occurs (fixed light and no signal), turn off the speaker and wait at least 5 seconds before turning it back on. If the LED remains on, contact technical support. If the LED flashes accompanied by a music signal, it indicates that the maximum power has been reached. Do not increase the volume beyond this threshold to avoid degrading sound quality and damaging the transducer.

HP FILTER: The HP FILTER button activates a "high pass" filter with a cut-off frequency of about 100Hz at 18dB oct (to be activated in configuration with the subwoofer). The PRESET function, managed by DSP, allows you to modify the speaker response by adapting the timbre to the specific applications; in addition to equalization, the presets also modify the dynamic processing to guarantee maximum SPL.

PRESET

ORIGINAL: Default preset for using the speaker as a "stage monitor" in floor installations. The half-space sound emission, and the consequent increased load on low-frequencies, is balanced aiming at a neutral response with high sound presence.

HI-CUT / DRUM FILL: Considering the high volume levels and the typical near field position of the monitor, some mid-high frequencies may result unpleasant, making sound listening more difficult and distracting artists from their performance. This preset reduces these frequencies, guaranteeing a natural and pleasant sound, even at high SPL. It has been also designed for being used as a drum fill for drummers, with the monitor placed on the subwoofer.

LO-CUT / DOUBLE: On the stage there are often excess low frequencies returning from the master system, which may make monitor sound less intelligible. This preset reduces low frequencies, making monitor sound clearer and increasing its presence. It is also useful when two monitors are used in a stereo configuration (right and left), for instance for the singer, and allows to obtain a more balanced response for low frequencies.

FOH: Use this preset in case of pole or wall/ceiling installation of the monitor by means of the optional accessory, as well as, more in general, for all front of house applications.

CH1

The XLR IN socket is used to connect a mixing console or microphone; for low-level signals, such as microphones, set the LINE/MIC button to the MIC position; for high-level signals (typically -10dB/+4dB), such as mixers, set the LINE position. The XLR OUT socket allows connection to another speaker; enabling the dedicated button in the MIX position allows you to mix the sounds by adding the signals present in channels 1, 2, 3. With the button in the LINK position, the output is the physical link of the input in CH1.

CH2

This channel has 6.3mm jack sockets for keyboard or CD/MP3 player connection; the XLR IN socket is used to connect a mixing console or microphone; for low level signals, such as microphones, set the LINE/MIC button to MIC position, for high level signals (typically -10/+4dBV), such as mixers, set the LINE position.

CH3

BLUETOOTH 5.0: Enable Bluetooth mode on your tablet or smartphone device. Press the PAIR button, the relevant LED flashes, the speaker model will appear in the list of new devices. Confirm the pairing, the LED indicator light remains steady. Repeat the same step to connect a second speaker (Two speakers can only be paired simultaneously with a BLUETOOTH 5.0-compatible device). The pairing procedure must be repeated every time the speaker is switched off

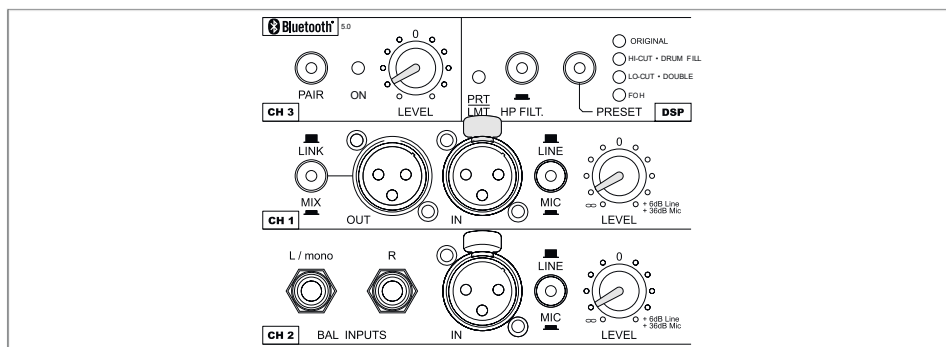

DSP

PRT/LMT : La Led PRT/LMT indique l'intervention du limiteur pour éviter la surcharge thermique et l'état de protection en cas de dysfonctionnement interne. Dans ce cas (éclairage fixe en l'absence de signal) éteignez le haut-parleur et, après au moins 5 secondes, rallumez-le. Si la Led reste allumée, contactez le support technique. Le clignotement de la Led avec le signal de musique indique que la puissance maximale a été atteinte. Il est inutile de continuer à augmenter le volume au-delà de ce seuil pour éviter de dégrader la qualité sonore et d'endommager les transducteurs.

HP FILTER : Le bouton HP FILTER active un filtre "passe-haut" avec une fréquence de coupure d'environ 100 Hz à 18 dB/octave (à activer en configuration avec le caisson de basses). La fonction PRESET, gérée par DSP, vous permet de modifier la réponse du haut-parleur en adaptant le timbre aux applications spécifiques ; en plus de l'égalisation, les préséglages modifient également le traitement dynamique pour toujours obtenir le SPL maximum.

PRESET

ORIGINAL : Préconfiguration par défaut pour l'emploi comme moniteur de plateau avec le diffuseur posé par terre. L'émission en half space et le chargement conséquent des graves sont compensés pour une réponse neutre mais présente.

HI-CUT / DRUM FILL : Aux volumes d'écoute élevés, en raison de la position typiquement "nearfield" d'un moniteur, certaines fréquences médium-hautes peuvent déranger l'écoute et distraire l'artiste dans sa performance. Cette préconfiguration réduit ces fréquences pour obtenir un son toujours naturel qui ne dérange pas, même aux niveaux SPL élevés. La préconfiguration est aussi prévue pour l'emploi comme "drumfill" pour les batteurs, avec le moniteur posé sur le subwoofer.

LO-CUT / DOUBLE : Souvent sur le plateau il y a un excès de graves de retour provenant de l'installation master qui peuvent rendre le son du moniteur moins compréhensible. Cette préconfiguration rend le moniteur plus net et présent en réduisant les graves. La préconfiguration est aussi utile dans l'emploi de deux moniteurs en configuration stéréo (droit et gauche), par exemple pour le chanteur, et elle permet d'obtenir une réponse plus équilibrée sur les graves.

FOH : Utiliser cette configuration quand le moniteur est installé sur un mât ou au mur / au plafond au moyen d'un accessoire en option, et en général pour toutes les configurations "front of house"

CH1

La prise XLR IN est utilisée pour connecter une console de mixage ou un microphone ; pour les signaux de niveau faible, comme dans le cas des microphones, réglez le bouton LIGNE/MIC en position MIC ; pour les signaux de niveau fort (typiquement -10dB/+4dB) comme dans le cas d'un mélangeur, réglez en position LINE. La prise XLR OUT permet la connexion à une autre enceinte ; l'activation du bouton dédié en position MIX vous permet de mixer les sons en ajoutant les signaux des canaux 1, 2, 3. Avec le bouton en position LINK, la sortie est le lien physique de l'entrée en CH1.

CH2

Ce canal est fourni avec des prises jack 6,3 mm pour la connexion d'un clavier ou d'un lecteur CD/MP3 ; la prise XLR IN est utilisée pour la connexion d'une console de mixage ou d'un microphone ; pour les signaux de niveau faible, comme dans le cas des microphones, réglez le bouton LINE/MIC en position MIC, pour les signaux de niveau fort (typiquement -10/+4 dBV) comme dans le cas du mélangeur, réglez en position LINE.

CH3

BLUETOOTH 5.0 : Activez le mode Bluetooth sur votre tablette ou smartphone. Appuyez sur le bouton PAIR, la Led correspondante clignote, le modèle du haut-parleur apparaîtra dans la liste des nouveaux appareils. Confirmez l'association, la Led reste allumée fixe. Répétez la même opération pour connecter un deuxième haut-parleur (**Deux haut-parleurs ne peuvent être jumelés simultanément qu'avec un appareil compatible BLUETOOTH 5.0**). Chaque fois que le haut-parleur est éteint, la procédure d'appariement doit être répétée

DSP

PRT/LMT : Die Led PRT/LMT zeigt den Eingriff des Begrenzers an, um thermische Überlastung zu vermeiden und den Schutzstatus für interne Störungen. Schalten Sie die Lautsprecherbox in diesem Fall (festes Aufleuchten bei fehlendem Signal) aus und nach mindestens 5 Sekunden wieder ein. Wenn die LED weiterhin leuchtet, ist es erforderlich, Kontakt mit dem technischen Kundendienst aufzunehmen. Das Blinken mit Musiksignal der Led zeigt an, dass die maximale Leistung erreicht wurde. Es ist sinnlos, die Lautstärke über diesen Schwellenwert hinaus zu erhöhen, um eine Verschlechterung der Klangqualität und Schäden an den Wandlern zu vermeiden.

HP FILTER : Die Taste HPFILTER aktiviert einen "High-Pass" -Filter mit einer Schnittfrequenz von ca. 100Hz bei 18dB Okt (in Konfiguration mit dem Subwoofer zu aktivieren). Die von DPS verwaltete Funktion PRESET, ermöglicht es, die Wiedergabe der Lautsprecherbox zu ändern, indem die Klangfarbe an die spezifischen Anwendungen angepasst wird; neben der Entzerrung verändern die Voreinstellungen auch die Dynamikverarbeitung, um immer den maximalen SPL zu erhalten.

PRESET

ORIGINAL : Vorgegebene Voreinstellung für die Anwendung als "Bühnenbildschirm" mit dem Lautsprecher am Boden. Die "Half Space" Emission und die folgende Ladung der Niederfrequenzen wird durch eine neutrale, jedoch anwesende Antwort kompensiert.

HI-CUT / DRUM FILL : Bei hoher Lautstärke und der typischen "Nearfield" Position des Bildschirms, könnten einige mittel-hohen Frequenzen störend wirken und das Zuhören erschweren und den Künstler von seiner Aufführung ablenken. Diese Voreinstellung vermindert die Frequenzen, so dass der Klang auch bei hohem SPL immer neutral und nicht störend wirkt. Die Voreinstellung kann auch als "Drumfill" für Schlagzeuger, mit dem Bildschirm auf dem Subwoofer benutzt werden.

LO-CUT/ DOUBLE : Auf der Bühne sind oft übermäßig viele Niederfrequenzen aus der Master-Anlage vorhanden, die den Sound des Bildschirms unklar machen. Diese Voreinstellung vermindert die Niederfrequenzen und somit wirkt der Bildschirm klar und anwesend. Die Voreinstellung ist auch von Nutzen, wenn man zwei Bildschirme in Stereo-Konfiguration (rechts und links) benutzt, zum Beispiel für den Sänger, und ermöglicht eine ausgeglichene Antwort auf den Niederfrequenzen.

FOH : Diese Voreinstellung benutzen, wenn der Bildschirm auf Ständer oder an Mauer/Decke mittels des optionalen Zubehörs angebracht ist oder generell für alle "Front of the house" Konfigurationen.

CH1

Die Buchse XLR IN dient dem Anschluss eines Mischpults oder eines Mikrofons; für Signale mit niedrigem Pegel, wie bei Mikrofonen, die Taste LINE/MIC auf die Position MIC einstellen; für Signale mit hohem Pegel (typischerweise -10dB/+4dB), wie bei einem Mixer, die Position LINE einstellen. Die Buchse XLR OUT ermöglicht den Anschluss an eine weitere Lautsprecherbox; die Aktivierung der entsprechenden Taste in der Stellung MIX ermöglicht das Mischen der Klänge durch Hinzufügen der in den Kanälen 1, 2, 3 vorhandenen Signale. Wenn sich die Taste in der Position LINK befindet, ist der Ausgang die physische Verbindung des Eingangs in CH1.

CH2

Dieser Kanal ist mit 6,3mm-Klinkenbuchsen für den Anschluss von Keyboard oder CD/MP3-Player ausgestattet; die Buchse XLR IN wird für den Anschluss eines Mischpults oder eines Mikrofons verwendet; für Signale mit niedrigem Pegel, wie bei Mikrofonen, die Taste LINE/MIC auf die Position MIC einstellen, für Signale mit hohem Pegel (typischerweise -10/+4dBV), wie beim Mixer, die Position LINE einstellen.

CH3

BLUETOOTH 5.0 : Aktivieren Sie den Bluetooth-Modus auf Ihrem Tablet oder Smartphone. Drücken Sie die Taste PAIR, die entsprechende LED blinkt, in der Liste der neuen Geräte erscheint das Modell der Lautsprecherbox. Bestätigen Sie die Zuordnung, die LED bleibt fest aufleuchtend. Wiederholen Sie den gleichen Vorgang, um eine zweite Lautsprecherbox anzuschließen (**Das gleichzeitige Pairing von zwei Lautsprecherboxen kann nur mit einem Gerät erfolgen, das mit BLUETOOTH 5.0 vereinbar ist**). Bei jedem Ausschalten der Lautsprecherbox muss das Zuordnungsverfahren wiederholt werden

SINGLE

DOUBLED

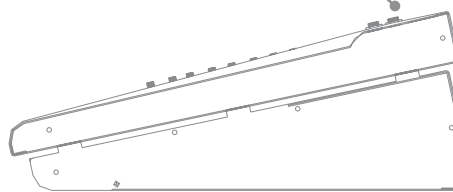
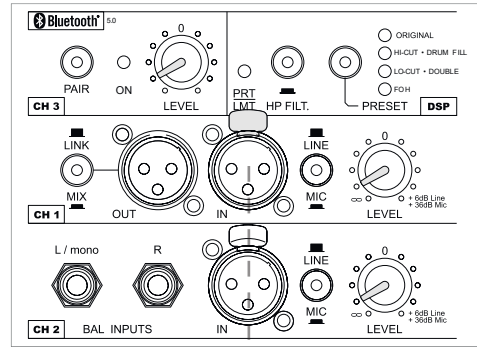
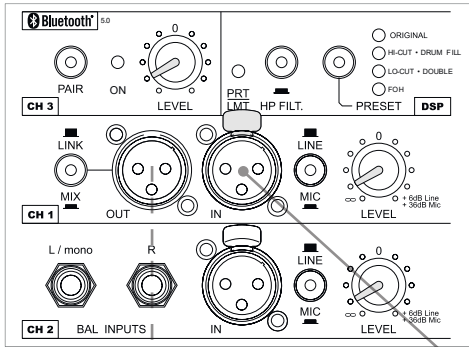

MIXER

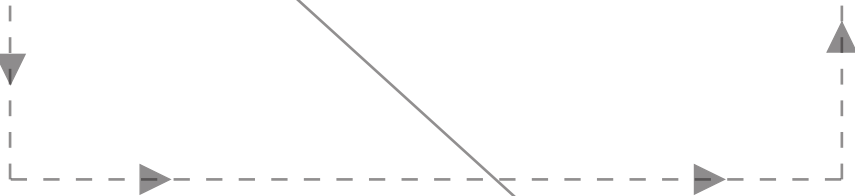



Configurazione Configuration	Vie Vois	2	Ways Veg	Configuration Konfiguration
Amp. int. max RMS LF/HF Amp. int. max RMS LF/HF	W	1200 / 300	W	Built-in ampl. max RMS LF/HF Integrierter Verstärker max RMS LF/HF
Risposta in frequenza Réponse en fréquence	-6dB	54Hz - 20kHz	-6dB	Frequency response Frequenzgang
Unità basse frequenze Unités basse fréquences	mm mm	320-bobina 64 12 - 2.5 coil 320-bobine64 320-spule 64	inch mm	Low frequency woofer LF - Tieftonlautsprecher
Unità alte frequenze Unité hautes fréquences	mm mm	25-bobina 35 1 - 1.4 coil 25-bobine 35 25-spule 35	inch mm	Hig frequency woofer HF - Tieftonlautsprecher
SPL massimo cont/peak SPL max cont/peak	dB	124 / 129	dB	Max SPL cont/peak Max Schalldruck cont/peak
Dispersione Dispersion	OxV HxV	80°	HxV HxV	Dispersion Abstrahlwinkel
Impedenza di ingresso Impédance d'entrée	kOhm	22	kOhm	Input impedance Eingangswiderstand
Assorbimento rete AC Absorbtion de courant	W	500	W	AC power requirement Wechselstrom
Connettori di ingresso Connecteurs d'entrée		XLR IN OUT/ Jack ST		Input connectors Eingänge
Cavo di alimentazione Cordon d'alimentation	m ft	5 16,4	m ft	Power cord Netzabel
Dimensioni nette (LxHxP) Dimensions sans emballage	mm inch	550x320x467 21,65x12,59x18,38	mm inch	Net dimension (WxHxD) Netto-Abmessungen (BxHxT)
Peso netto Poids sans emballage	Kg Lb	16 35,27	Kg Lb	Net weight Netto-Gewicht
Colore Couleur		Nero / Black Noir / Schwarz		Colour Farbe





ATTENZIONE: il simbolo del cassonetto barrato, ove riportato sull'apparecchiatura o sulla confezione, indica che il prodotto alla fine della propria vita utile deve essere raccolto separatamente dagli altri rifiuti. Al termine dell'utilizzo, l'utente dovrà farsi carico di conferire il prodotto ad un idoneo centro di

raccolta differenziata oppure di riconsegnarlo al rivenditore all'atto dell'acquisto di un nuovo prodotto. L'adeguata raccolta differenziata per l'avvio successivo dell'apparecchiatura dimessa al riciclaggio, al trattamento e allo smaltimento ambientalmente compatibile, contribuisce ad evitare possibili effetti negativi sull'ambiente e sulla salute e favorisce il reimpiego e/o riciclo dei materiali di cui è composta l'apparecchiatura. Lo smaltimento abusivo del prodotto da parte dell'utente comporta l'applicazione delle sanzioni amministrative previste ai sensi di legge. Le informazioni contenute in questo manuale sono state scrupolosamente controllate; tuttavia la FBT non si assume nessuna responsabilità per eventuali inesattezze. La FBT Elettronica SpA si riserva il diritto di modificare le caratteristiche tecniche ed estetiche dei prodotti in qualsiasi momento e senza preavviso.

 Questo simbolo utilizzato sull'interruttore principale indica la posizione "ON".

 Protezione a terra (messa a terra): per identificare qualsiasi terminale destinato al collegamento a un conduttore esterno per la protezione contro le scosse elettriche in caso di guasto, o il terminale di un elettrodo di terra di protezione (messa a terra).

 Il prodotto è conforme ai requisiti essenziali della pertinente legislazione europea in materia di salute, sicurezza e protezione ambientale.

 Corrente alternata: Per indicare sulla targhetta che l'apparecchio è adatto solo per la corrente alternata; identificare terminali pertinenti.

I MARCHI B&C E NEUTRIK APPARTENGONO ALLE RISPETTIVE AZIENDE, IL MARCHIO E IL LOGO "BLUETOOTH®" SONO MARCHI REGISTRATI DI PROPRIETÀ DI BLUETOOTH SIG, INC.





ATTENTION: Le symbole avec la poubelle barrée, mis sur l'appareillage ou sur l'emballage, indique que le produit arrive à la fin de sa vie utile doit être éliminé séparément des autres déchets. Au terme de l'utilisation du produit, l'utilisateur devra se charger de l'apporter dans une station de collecte sélective

adequate, ou bien de le donner au revendeur à l'occasion de l'achat d'un nouveau produit. La collecte sélective adéquate, qui achemine ensuite l'appareillage hors d'usage au recyclage, au traitement et à l'élimination compatible avec l'environnement, contribue à éviter les possibles effets négatifs sur l'environnement et sur la santé, et favorise le réemploi et/ou le recyclage des matériaux dont l'appareillage est composé. L'élimination abusive du produit par l'utilisateur entraîne l'application des sanctions administratives prévues par la loi. Les informations contenues dans ce manuel ont été soigneusement contrôlées; toutefois le constructeur n'est pas responsable d'éventuelles inexactitudes. La FBT Elettronica S.p.A. s'octroie le droit de modifier les données techniques et l'aspect esthétique de ses produits sans avis préalable.

 Ce symbole est utilisé sur l'interrupteur principal pour indiquer la position "ON".

 Mise à la terre (masse) de protection : Pour identifier toute borne destinée à être connectée à un conducteur externe pour la protection contre les chocs électriques en cas de défaut, ou la borne d'une électrode de terre (masse) de protection.

 Le produit est conforme aux exigences essentielles de la législation européenne pertinente en matière de santé, de sécurité et de protection de l'environnement.

 Courant alternatif : Pour indiquer sur la plaque signalétique que l'équipement est adapté au courant alternatif uniquement ; pour identifier les bornes appropriées.

LES MARQUES B&C ET NEUTRIK APPARTIENNENT A LEURS PROPRIÉTAIRES RESPECTIFS, LE MARQUE ET LE LOGO "BLUETOOTH®" SONT DES MARQUES DÉPOSÉES APPARTENANT À BLUETOOTH SIG,



WARNING: where affixed on the equipment or package, the barred waste bin sign indicates that the product must be separated from other waste at the end of its working life for disposal. At the end of use, the user must deliver the product to a suitable recycling centre or return it to the dealer when purchasing a new product. Adequate disposal of the decommissioned equipment for recycling, treatment and environmentally compatible disposal contributes in preventing potentially negative effects on the environment and health and promotes the reuse and/or recycling of equipment materials. Abusive product disposal by the user is punishable by law with administrative sanctions. All information included in this operating manual have been scrupulously controlled; however FBT is not responsible for eventual mistakes. FBT Elettronica SpA has the right to amend products and specifications without notice.

 This symbol used on the main switch to indicate the "ON"

 Protective earth (ground): To identify any terminal which is intended for connection to an external conductor for protection against electric shock in case of a fault, or the terminal of a protective earth (ground)

 The product complies with the essential requirements of the relevant European health, safety and environmental protection legislation.

 Alternating current: To indicate on the rating plate that the equipment is suitable for alternating current only; to identify relevant terminals

B&C AND NEUTRIK ARE THE TRADEMARKS OF THEIR RESPECTIVE OWNERS, THE "BLUETOOTH®" WORD MARK AND LOGOS ARE REGISTERED TRADEMARKS OWNED BY BLUETOOTH SIG, INC.





ACHTUNG: Das Symbol der durchgestrichenen Mülltonne auf der Apparatur oder seiner Verpackung weist darauf hin, dass das Produkt am Ende seiner Nutzungsdauer getrennt von den anderen Abfällen entsorgt werden muss. Nach Beendigung der Nutzungsdauer muss der Nutzer es übernehmen, das

Produkt einer geeigneten Müllentsorgungsstelle zuzuführen oder es dem Händler bei Ankauf eines neuen Produkts zu übergeben. Die angemessene Mülltrennung für die dem Recycling, der Behandlung und der umweltverträglichen Entsorgung zugeführten Apparatur trägt dazu bei, mögliche negative Auswirkungen auf die Umwelt und die Gesundheit zu vermeiden und begünstigt den Wiedereinsatz und/oder das Recyceln der Materialien, aus denen die Apparatur besteht. Die illegale Entsorgung des Produktes seitens des Nutzers führt zur Anwendung einer vom Gesetz vorgesehenen Verwaltungsstrafe. Alle Informationen in dieser Bedienungsanleitung wurden nach bestem Wissen und Gewissen zusammengestellt und überprüft. Daher können sie als zuverlässig angesehen werden. Für eventuelle Fehler übernimmt FBT aber keine Haftung. FBT Elettronica S.p.A. Behält sich das Recht auf Änderung der Produkte und

 Dieses Symbol wird beim Hauptschalter verwendet, um die Stellung "EIN" anzuzeigen.

 Schutz Erde (Masse): Zur Identifizierung von Anschlüssen, die für den Anschluss an einen externen Leiter zum Schutz vor Stromschlag im Fehlerfall vorgesehen sind, oder der Anschluss eines Schutz Erders

 Dieses Produkt erfüllt die wesentlichen Anforderungen der maßgeblichen europäischen Richtlinien in Bezug auf Gesundheit, Sicherheit und Umweltschutz.

 Wechselstrom: Um auf dem Typenschild anzuzeigen, dass das Gerät nur für Wechselstrom geeignet ist; zur Identifizierung entsprechender Anschlüsse.

(Masse).

B&C UNO NEUTRIK SINO HANOELMAREN OER JEWEILIGEN HERSTELLER, DIE "BLUETOOTH®"-WORTMARKE UND DAS BLUETOOTH-LOGO SIND EINGETRAGENE MARKEN VON BLUETOOTH SIG, INC.



A series of 20 horizontal lines spaced evenly down the page, providing a template for handwriting practice.



FBT

FBT ELETTRONICA SPA

Via Paolo Soprani 1 - 62019 RECANATI - Italy

Tel. 071750591 - Fax. 071 7505920

emai: info@fbt.it - www.fbt.it