

Blackmagic Cloud Store

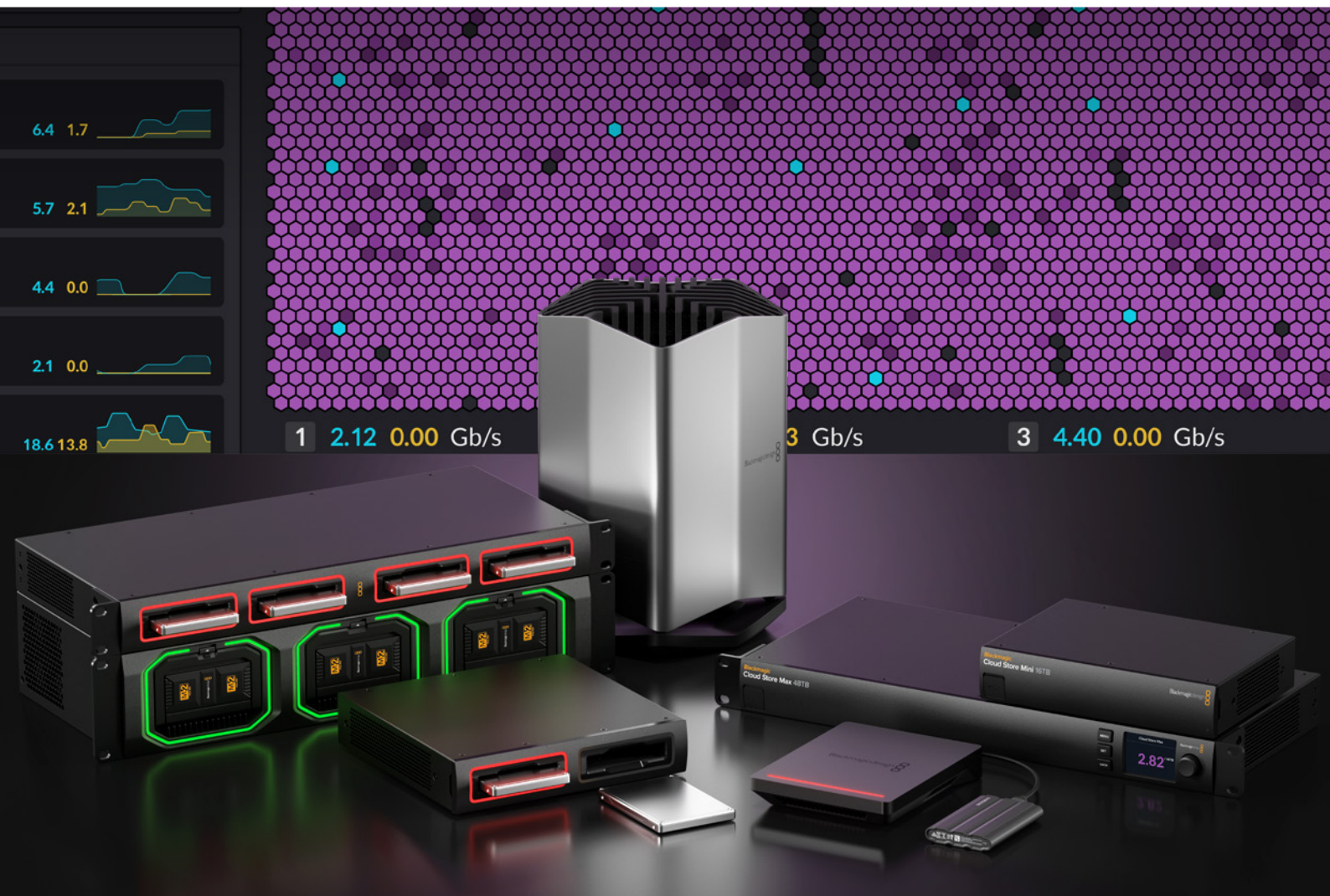

Blackmagic Cloud Store
Blackmagic Cloud Store Mini
Blackmagic Cloud Store Max

Blackmagic Cloud Pod
Blackmagic Cloud Dock
Blackmagic Media Dock

Languages

To go directly to your preferred language, simply click on the hyperlinks listed in the contents below.

English	3
日本語	46
Français	91
Deutsch	136
Español	180
中文	224
한국어	268
Русский	312
Italiano	356
Português	400
Türkçe	444
Polski	488
Українська	532



Welcome

Thank you for purchasing your Blackmagic Cloud Store.

The Blackmagic Cloud Store is a very fast high capacity network storage solution that's designed to handle large media files used on Hollywood feature films. The design uses advanced flash memory so it easily handles lots of simultaneous users. Plus it's extremely easy to set up!

Blackmagic Cloud Store Mini and Blackmagic Cloud Store Max are rack mount units that feature internal M.2 cards in a RAID 0 configuration for maximum possible speed. Blackmagic Cloud Store Mini features a 10G Ethernet connection, while Blackmagic Cloud Store Max has four 10G connections plus an extremely fast 100G connection.

Blackmagic Media Dock and Blackmagic Cloud Dock let you share data on your network from Blackmagic Media Modules or U.2 and SATA SSDs, so anyone connected to the same network can edit directly from them. Similarly, Blackmagic Cloud Pod allows network sharing of any USB-C disks.

This instruction manual shows you how to get started with Blackmagic Cloud Store.

Check the support page on our website at www.blackmagicdesign.com for the latest version of this manual and for updates to your Blackmagic Cloud Store's internal software. When downloading the software, be sure to register with your information so we can keep you updated when new software is released.

We are continually working on new features and improvements, so we are keen to hear from you!

A handwritten signature in black ink that reads "Grant Petty". The signature is written in a cursive, flowing style.

Grant Petty

CEO Blackmagic Design

Contents

Introducing Blackmagic Cloud Store	5	Error Messages	22
Blackmagic Cloud Store Mini and Cloud Store Max	5	Ejecting your Cloud Store	23
Blackmagic Cloud Dock and Blackmagic Cloud Pod	6	Changing Settings using the Front Panel	24
Blackmagic Media Dock	6	Blackmagic Cloud Store Setup	25
Getting Started	7	Home Screen	25
Plugging in Power	7	Settings	26
Connecting to a Network	9	Setup	26
Ethernet Speeds	9	Cloud Sync	30
Accessing Storage	9	Storage	30
Monitoring	10	Security	31
Loading and Unloading Blackmagic Media Modules	10	Proxy Generator	36
Adding Syncs	12	Adding Watch Folders	36
Setting Date and Time	12	Setting the Format	38
Signing into a Cloud Service	12	Managing Proxy Files	38
Sync Folder and Direction	13	Formatting USB Drives	39
Backup	15	Formatting Drives on a Mac	39
Ingest	17	Formatting Drives in Windows	39
Monitor Output	19	Updating the Internal Software	40
Storage Map	19	Help	41
Cloud Sync Panel	20	Regulatory Notices	42
User Activity Panel	20	Blackmagic Cloud Pod, Cloud Store Mini and Cloud Store Max	42
Data Rate Graphs	20	Blackmagic Cloud Store, Cloud Dock and Media Dock	43
Hardware Panel	21	Safety Information	44
LCD Home Screen	21	Warranty	45

Introducing Blackmagic Cloud Store

The Blackmagic Cloud Store is a very fast high capacity network disk designed to handle large media files. Using advanced flash memory, Blackmagic Cloud Store handles many simultaneous users and is available in various storage capacities. With live sync, files can be distributed between multiple units globally for very fast local file access, even on lower cost internet connections. Blackmagic Cloud Store includes four 10G Ethernet connections with Ethernet switch, RAID 5 data protection and redundant power supplies.



Blackmagic Cloud Store Mini and Cloud Store Max

Blackmagic Cloud Store Mini and Blackmagic Cloud Store Max provide fast network storage in a rack mount design. Cloud Store Mini is available with 8TB or 16TB of flash memory with a high speed 10G Ethernet connection. Cloud Store Max is available with 24TB or 48TB of flash memory with one 100G and four 10G Ethernet connections that can be used as a built in Ethernet switch.



Blackmagic Cloud Store Mini 16TB and Blackmagic Cloud Store Max 24TB

Blackmagic Cloud Dock and Blackmagic Cloud Pod

Similarly, Blackmagic Cloud Dock allows SSDs and U.2 disks to be shared over your network so people can edit directly from media drives and Blackmagic Cloud Pod lets you connect USB-C disks.



Blackmagic Cloud Dock and Blackmagic Cloud Pod

Blackmagic Media Dock

Blackmagic URSA Cine 12K LF records clips to Blackmagic Media Modules. Blackmagic Media Dock lets you share the data stored on Blackmagic Media Modules over your global network so editors can start editing straight away. You can transfer files to cloud storage or even use the modules themselves as removable edit storage.

Just like Blackmagic Cloud Store, the media dock handles many simultaneous users and provides three bays for Blackmagic Media Module 8TB, 16TB and CFexpress. Blackmagic Media Dock includes redundant power supplies, plus four 10G Ethernet connections that can be used as an Ethernet switch.

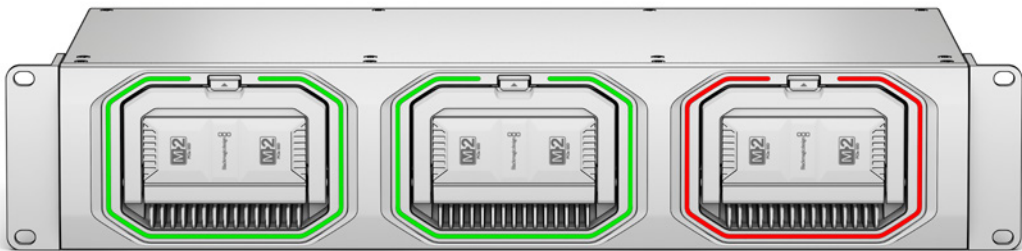

Blackmagic Cloud Store units all share similar features and this manual will show you exactly how they all work!

Getting Started

To get started with your Blackmagic Cloud Store, all you need to do is plug in power and connect to a network.

Plugging in Power

Connect power to Blackmagic Cloud Store using a standard IEC power cable.

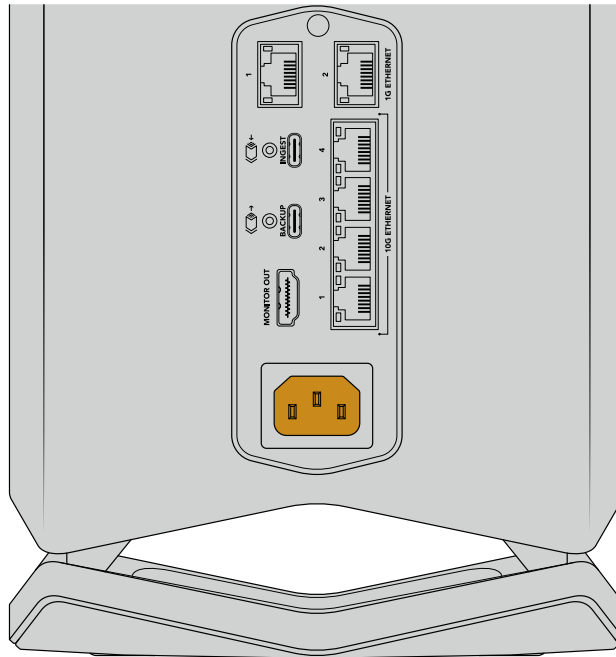

When power is connected to Blackmagic Cloud Store, a soft light will illuminate from the underside of the unit

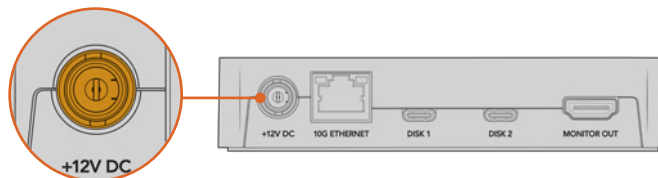

On Blackmagic Cloud Pod, connect power using the supplied 12V DC power adapter

Blackmagic Cloud Store Mini and Blackmagic Cloud Store Max feature an additional DC power input. This lets you connect power from an external battery or an uninterrupted power supply for redundancy.

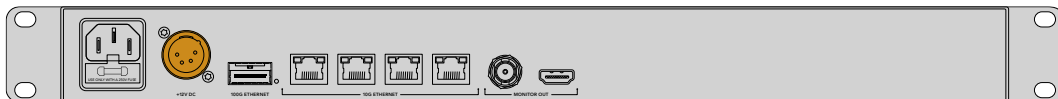

Once powered, the LCD display on Blackmagic Cloud Store Max will prompt you to select your language.

To set the language:

- 1 Using the spin knob, scroll to the language you want to use.

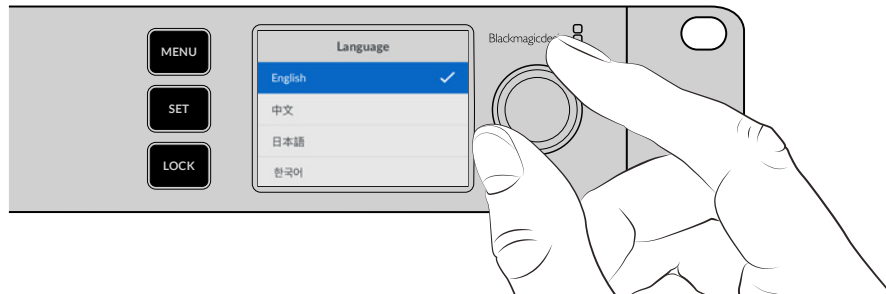

- 2 Press the flashing 'set' button to confirm your choice.



- 3 Your Cloud Store Max's home screen will be displayed.

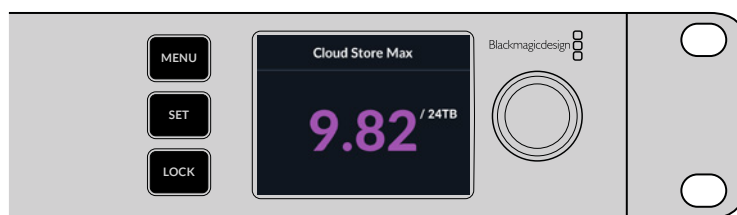

Connecting to a Network

For fast file transfer speeds, connect a 10G Ethernet connector from your cloud store to a port on your 10G network switch. We recommend using CAT 6A Class E or F network cables for longer cable runs. If you have a 1G network switch, connect using your cloud store's 1G Ethernet connector.

To connect Blackmagic Cloud Store Max to a high speed network switch, use a QSFP28 module with a copper or fibre optic cable. Then, connect Cloud Store Max's 100G Ethernet port to a 100G port on the switch.

Ethernet Speeds

10G Ethernet is a very fast Ethernet connection used in the latest Ethernet switches capable of transferring data at up to 10 Gb/s. 10G Ethernet is perfect for video workflows where files are typically very large. The 100G Ethernet connection on Blackmagic Cloud Store Max is an extremely fast connection that lets you connect to high speed Ethernet switches.

1G Ethernet connectors are provided for slower connections such as the internet or slower computers. They are part of your cloud store's built in Ethernet switch and help keep the faster 10G ports free.

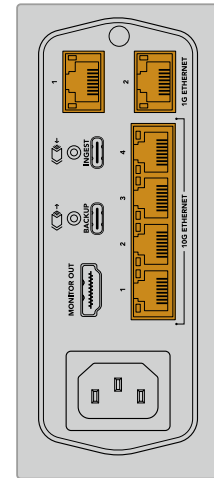

TIP If your computer does not have a 10G Ethernet port but has a Thunderbolt 3 port, you can plug in using a Thunderbolt 3 to 10G Ethernet adapter. This means you will get faster transfer speeds than you would via a 1G Ethernet port. These adapters are also available as PCIe cards that you can install in your computer.

Accessing Storage

To access storage on a Mac computer:

- 1 Open Finder and click on 'network' in the sidebar menu.
- 2 Double click on your Blackmagic Cloud Store in the list.
- 3 Now double click on internal storage.

Your Blackmagic Cloud Store will now appear in the locations sidebar.

To access storage on a Windows computer:

- 1 Click on the 'network' menu item in File Explorer sidebar. You will see your Blackmagic Cloud Store listed.
- 2 Double click on your cloud store and a Windows security dialog box will appear asking for network credentials.
- 3 Set the username and password to 'guest'.

NOTE If your computer fails to connect, your cloud store may belong to a Windows workgroup. Use 'workgroup\guest' as your username and 'guest' as your password to log into your storage.

- 4 Click 'OK'.

You will now see your cloud store in the File Explorer window and can access the storage like any other network drive.

Alternatively, you can access your storage from the setup utility. On a Mac computer click the 'show in Finder' button. On a Windows computer this button is 'show in File Explorer'.

Monitoring

The monitor output lets you see the status of your cloud store in real time. Simply plug in a TV or monitor. You can see a storage map, speed graphs, sync, active users and power status. For more information, refer to the 'monitor output' section.

Loading and Unloading Blackmagic Media Modules

Blackmagic Media Dock features three media module bays which means you can read and write files on three modules simultaneously.

To load a module into a module bay:

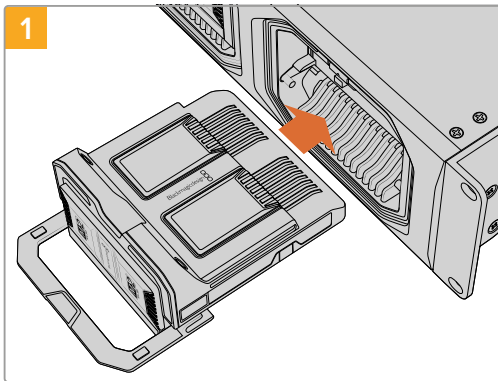

Align the media module with the module bay and gently push into the bay until you feel it rest against the terminal.

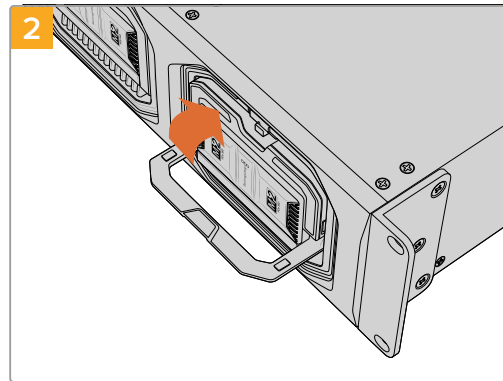

Swing the module's latch handle up to seat the module into the terminal.

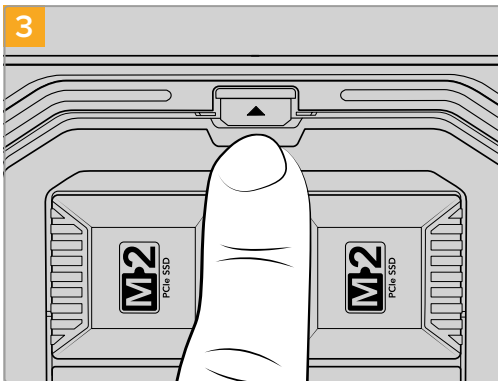

Press the top of the latch handle until the module release button clicks into place. This secures the module to the module bay.

To remove a module:

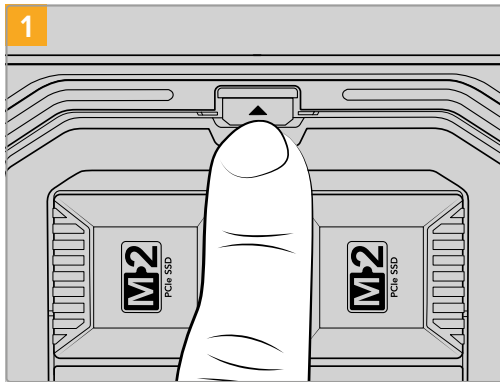

Press the module release button above the module bay.

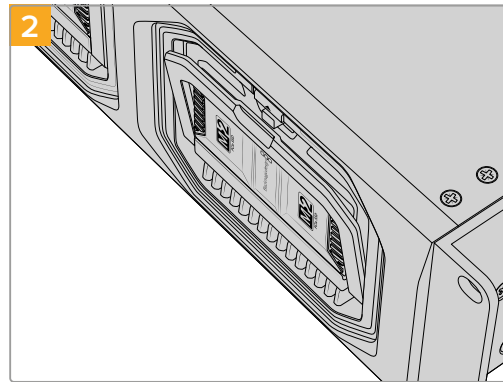

The module latch handle will open slightly.

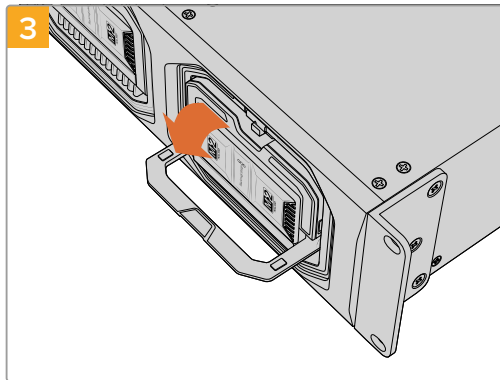

Swing the latch handle down to eject the module from the terminal.

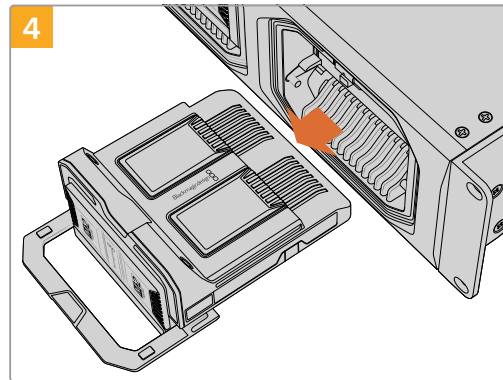

With module released from the terminal, you can now remove the module from the module bay.

NOTE Before removing a module it is important to make sure the modules are not writing files. When your media dock is writing files on a module, the status LED surrounding the module bay will illuminate red. Before removing a module, first check the media module status LED is not illuminated red.

STATUS LEDs

The LED strip surrounding each module will illuminate green when reading files and red when files are being written.

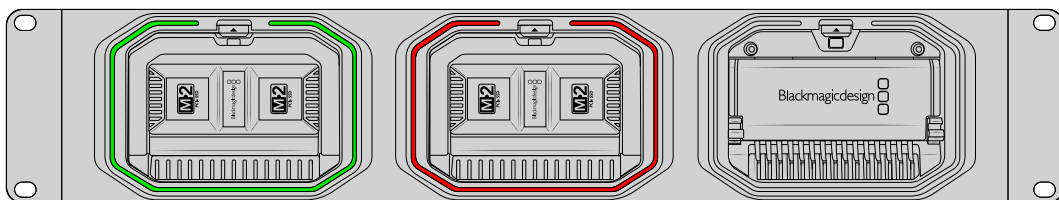

That's all there is to getting started! Keep reading this manual for information about how to sync to your online services, set sync folders and direction, plug in USB drives and more.

Adding Syncs

The first step to adding syncs is to download and install Blackmagic Cloud Store Setup from the Blackmagic Design support center at www.blackmagicdesign.com/support

After installing the software, launch Blackmagic Cloud Store Setup and click on the settings icon to open the settings for your cloud store. The sync settings are located in the 'cloud sync' tab.

Setting Date and Time

Cloud services require the correct date and time to sync to your Blackmagic Cloud Store. By default, your cloud store will use the Cloudflare NTP server to automatically set the date and time.

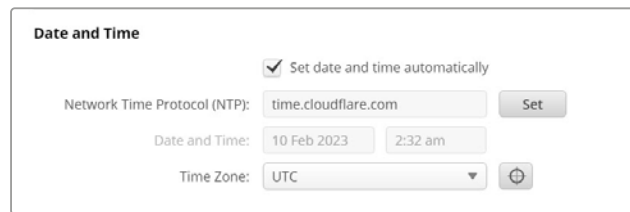

To sync your online account with Blackmagic Cloud Store all you need to do is sign into your online account using the cloud sync settings, set the folder you want to sync to and set the sync direction.

Signing into a Cloud Service

- 1 Click on the 'sign in' button for Blackmagic Cloud, Dropbox or Google Drive. A sign in window will appear.
- 2 Follow the prompts to sign into your chosen account.

If you are signing into Blackmagic Cloud and have two factor-authentication enabled in your account's security settings, you will be prompted to enter the one-time code from your authenticator app.

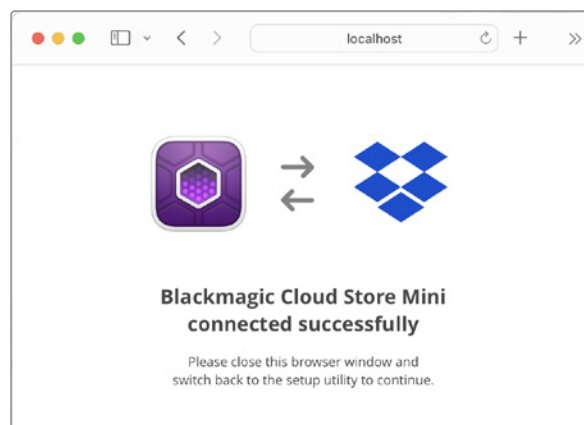

A confirmation message will indicate that you have successfully connected. If the connection failed, check your computer is connected to the Internet.

- 3 You can close the browser window.

Sync Folder and Direction

- 1 After signing in, you will see an 'add sync location' window appear in the setup utility.
- 2 Name the sync location and click on the folder icons to point to your desired sync folders. These would typically share the same name.

If you are adding a sync to Blackmagic Cloud, you'll be taken to your personal account when you choose a Blackmagic Cloud folder. If you are part of an organization, use the menu at the top of the window to switch between personal and organization profiles.

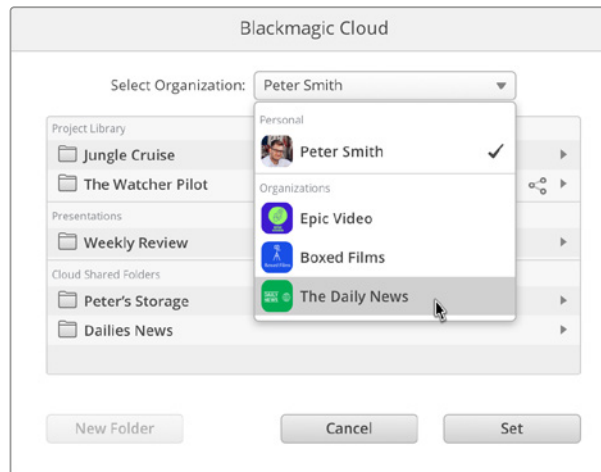

- 3 Select the sync direction. For example, if you are syncing to Dropbox and you want to sync files from your cloud store to Dropbox but not from Dropbox to your cloud store, select 'from cloud store to Dropbox'.

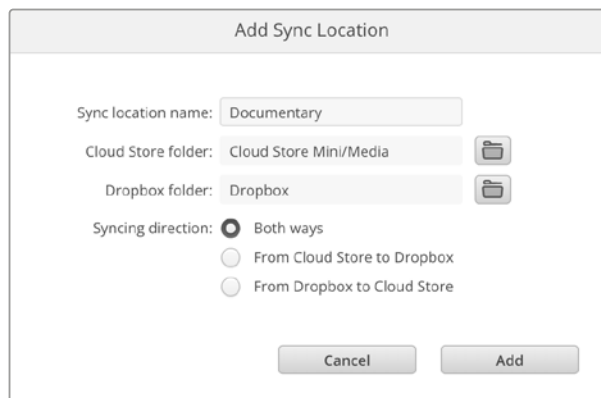

- 4 Click 'add'.

Your online server account is now synced to your Blackmagic Cloud Store.

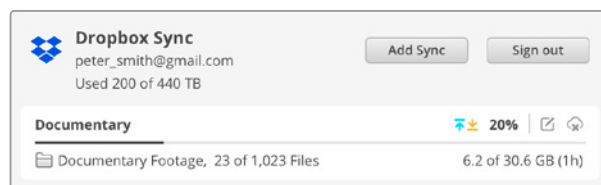

Status indicators provide information about the sync process

5 If you want to add additional sync locations to your account click on the 'add sync' button.



The sync arrows show the sync direction. A blue arrow shows that data is being sent from your cloud store and a yellow arrow shows that data is being received. If data is being sent and received at the same time, then a blue and yellow arrow will be displayed. A gray arrow indicates when data is not being synced in that direction.

The percentage figure to the right of the sync arrows shows the current status of the sync progress.



Click on the 'edit sync' indicator to change the sync location name.



Click on this indicator to delete the sync location. In the confirmation dialog box, click 'continue' to confirm or 'cancel' to abort the deletion.

Backup

By connecting a USB disk to Blackmagic Cloud Store or Cloud Store Mini, you can store local backups of your data. Any external disk or disk array that connects via USB-C can be used and will continue to be updated for as long as the disk is connected to your cloud store.

To start the process of backing up your cloud store:

- 1 Plug a formatted USB drive into Blackmagic Cloud Store's 'backup' USB-C port, or into the rear USB-C port on Cloud Store Mini. The drive will appear in the 'backup' section of Blackmagic Cloud Setup's 'cloud sync' page.

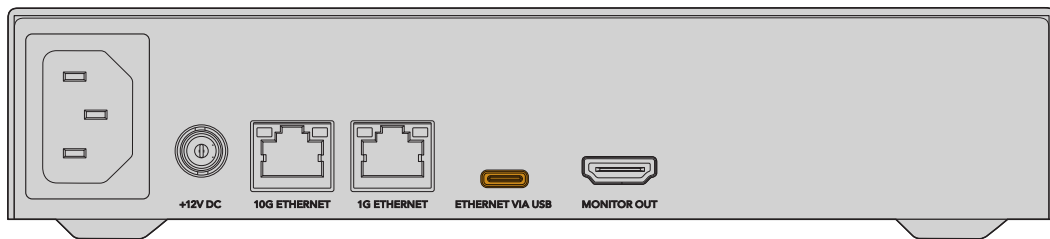
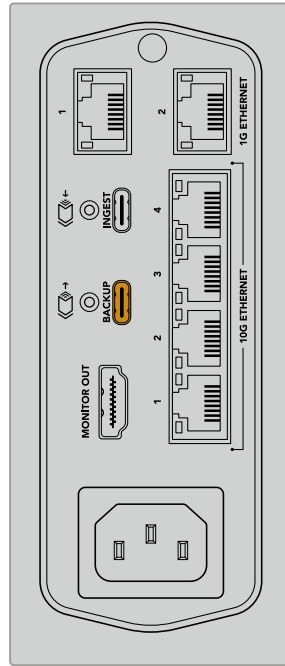

- 2 Click on the 'add backup' button.

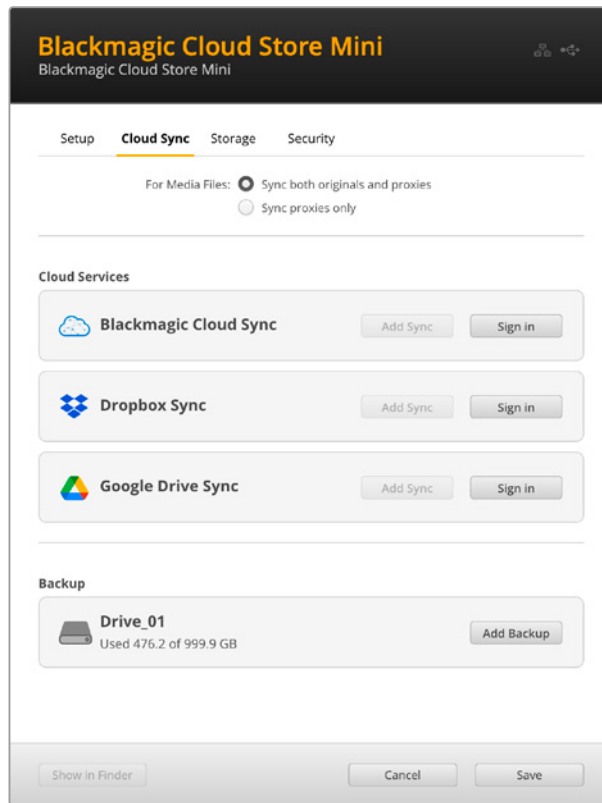

- 3 In the 'add backup location' window, type a name for the backup. This would typically be the same name as your source folder.

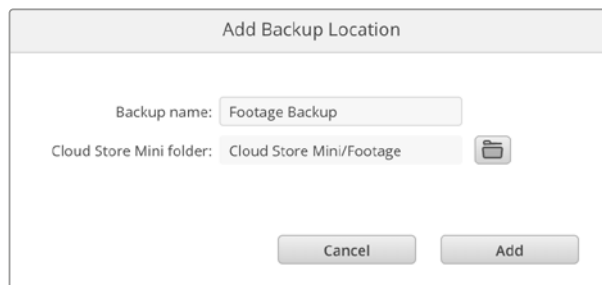

- 4 Click the cloud store folder icon and select the folder on your cloud store that you want to back up. Your cloud store will create a new folder on your external drive using the name of the folder selected.
- 5 Click 'add'.

Your cloud store will now back up all the files in the cloud store folder to your external drive backup folder. Backup sync will automatically update any time you make changes to the original files on your cloud store.

Deleted Files

While synced, any deleted files on your cloud store will not be deleted from your external drive. Instead, the cloud store utility will create a folder in the external drive labelled 'deleted files' and move the deleted files into this folder. This is useful when files need to be recovered that may have been deleted by mistake, or the project requirements change and you need to use those files again.

Older Files

When files are overwritten, the original files are also moved to a new folder within the external drive named 'older files'. This means if you need to recover an overwritten file, you can easily restore it.

USB Disk Space

If the external USB-C disk doesn't have enough free space to accommodate the backup, a warning will be displayed. The backup will continue until the external drive is full.

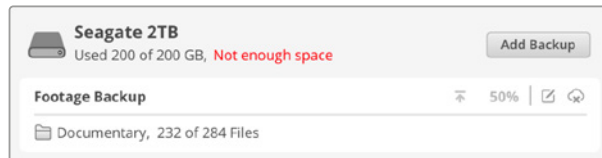

Ingest

Blackmagic Cloud Store's ingest feature lets you automatically copy files from external USB-C media to your cloud store's internal storage. For example, you can ingest media from a USB-C drive or from a camera card connected using a card reader.

To ingest files:

- 1 Connect your external media to your cloud store's 'ingest' USB-C port.

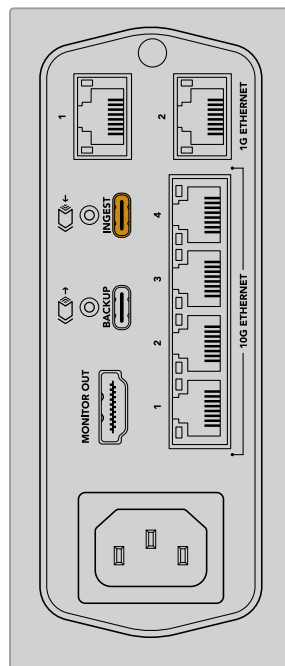

- 2 Your connected media will appear in the 'ingest' section of Blackmagic Cloud Store Setup's 'cloud sync' page.

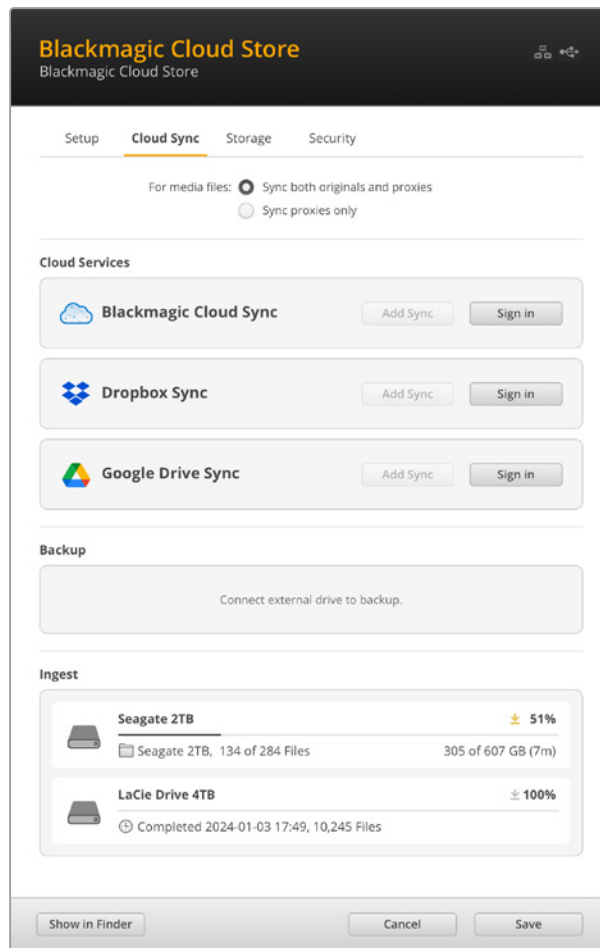

- 3 Your cloud store will automatically begin copying the files from the external media to its internal storage into a folder named to match your media. For example, if you have plugged in a CFast card with camera files in a folder named 'A001', cloud store will save them to an internal folder named 'A001'.

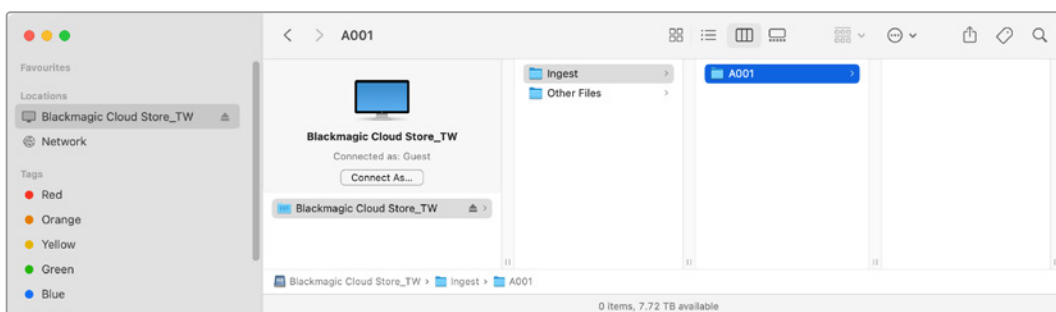

NOTE If the drive you have connected has the same name as a folder within the cloud store, a new folder will be created with the same name and a number appended on the end. For example, if the existing folder is called 'A001' and the drive you plug in is the same name, a new folder will be created labeled 'A001-01'.

Monitor Output

The monitor output provides a comprehensive overview of the storage status, plus all user activity in real time. This section of the manual includes information about the different panels and graphs.



Storage Map

The storage map shows a graphic representation of the memory core and where the read and write access is happening for the connected users.

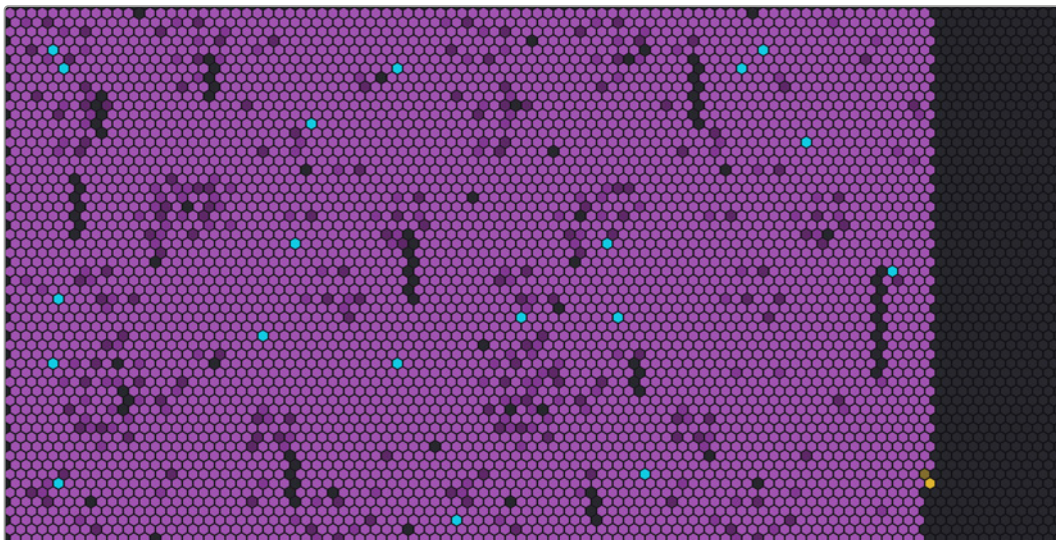

The cells represent storage sectors being written to and read. Each cell will change color as it fills with data, for example a cell will start gray to represent an empty sector then change to purple and brighten as it fills with data.

The orange cells represent data being written and the blue cells represent data being read.

Cloud Sync Panel

The cloud sync panel shows all the syncs you have added. Blue arrows indicate data is being synced to your online folder and the orange arrows indicate data syncing from your online folder to your Blackmagic Cloud Store.

Storage space indicators are visible under the online location name and the panel will expand as more syncs are added.

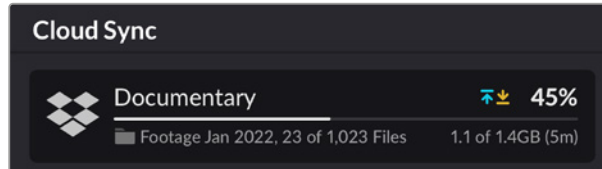

User Activity Panel

This panel shows all connected users and their data being synced. For example, the panel identifies the user and the speed of their connection. Read and write activity is displayed together with a continuously updating graph with a 60 second activity history.

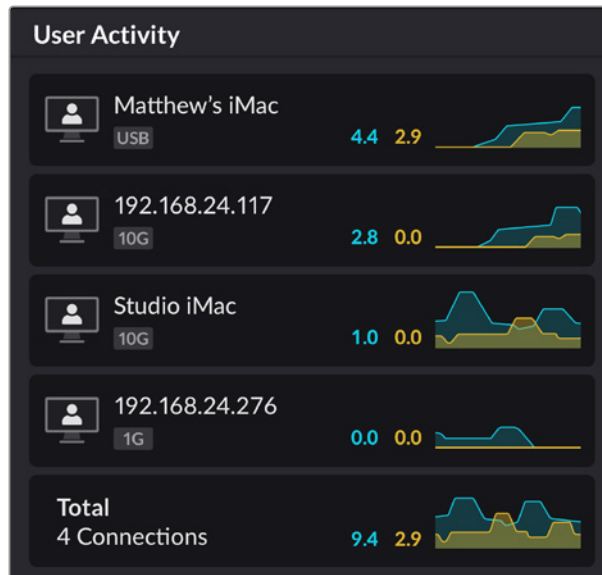

Data Rate Graphs

The data rate graphs display the read and write data rate over a 6 second period. Orange information represents data being written and blue represents data being read.

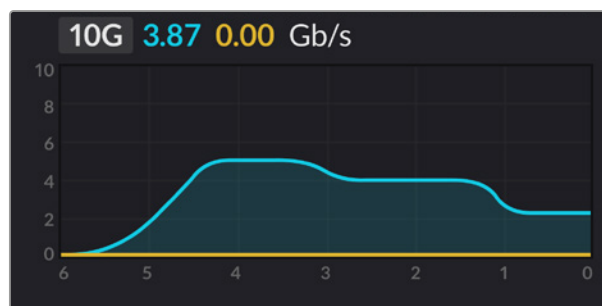

Hardware Panel

This panel displays the cell size for each sector on the storage map.

USB drives plugged into Blackmagic Cloud Pod will also appear here. The power supply indicators display the status for AV and DC power inputs.

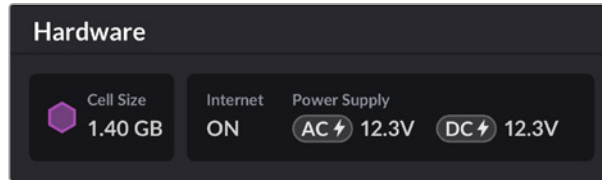

The Internet icon confirms your cloud store is connected to the Internet so syncs can be performed.

On Blackmagic Media Dock the bay indicators show which module bays have modules loaded and their maximum storage capacity.

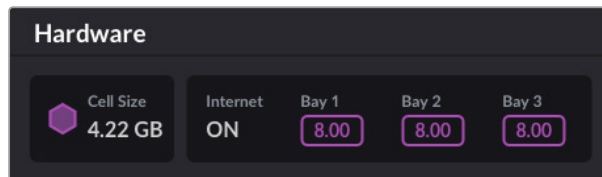

LCD Home Screen

The home screen on Blackmagic Cloud Store Max's LCD display shows the unit's name and lets you quickly check the available storage capacity. The large number on the left shows the amount of space used in terabytes and the small number on the right displays the total amount of storage available.

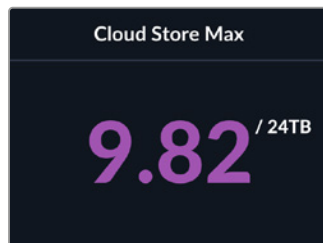

If your Cloud Store Max's storage is set to read only, a 'read only' icon is displayed above the storage status. Error messages are displayed below the storage status. For more information on enabling and disabling read only on your Cloud Store Max, refer to the 'settings' section later in this manual.

The front panel on Blackmagic Cloud Store Max can also be used to quickly check and change important settings, for more information refer to the 'changing settings using the front panel' section later in this manual.

Error Messages

This section shows the different error messages that may appear in the hardware panel and what they represent. On Blackmagic Cloud Store Max error messages will also be displayed on the front panel LCD display.

Sync Errors	
No Internet	Check that your Internet is connected.
You have been logged out of your online folder	This may appear when your online folder has been connected for a long period of time and has automatically disconnected. All you need to do is log back into your online account using the cloud sync settings in the Blackmagic Cloud Store Setup utility.
Cannot connect to online server	This can appear if there is a problem with your Internet connection. Check that your Internet is connected and your network settings are correct.
Invalid online login information	This may happen if your credentials have been changed for your online account. To solve this error, simply log back into your account using the Blackmagic Cloud Store Setup utility.
Disk is full	Your cloud store's internal storage is full and you will need to delete files to make room.
Storage is full	Your online account has run out of space and you will need to delete some files to make space to enable syncs.
Cannot find online sync folder	This can happen when the sync folder has been deleted or renamed.
Set to read only	Your cloud store has been set to read only mode. Disable read only mode using the setup utility.

Disk Errors	
Disk Error Unable to connect to drive in USB-C DISK 1	The USB disk plugged into port 1 is not formatted using exFAT or HFS formats. You can format the disk using a Mac or Windows computer. Refer to the 'formatting USB drives' section.
No Local Drive Attached Connect drive via USB-C	This will appear if there is no USB drive plugged into Blackmagic Cloud Pod.
Disk Failure Replace disk 1	Blackmagic Cloud Store Mini has 4 internal disks in a RAID format. In the rare event a disk fails, an error message will report the disk number. The example shows that disk 1 has failed and needs to be replaced.
Disk Requires Format Format disk via Cloud Store Setup	After replacing a disk in Blackmagic Cloud Store Mini you will be prompted to format the disk using the Blackmagic Cloud Store Setup utility.
Disk Failure Replace disk B5	In Blackmagic Cloud Store and Blackmagic Media Module 8TB or 16TB, the internal storage disks are arranged in banks. In the rare event a disk fails, this error will identify the bank and slot number.
Disk Requires Rebuild Rebuild disk via Cloud Store Setup	After replacing a disk in Blackmagic Cloud Store, rebuild the disk array using the Blackmagic Cloud Store Setup settings. This will recover the RAID so you can continue working without losing data.

Disk Error Unable to connect to drive in USB-C BACKUP	This will appear if the USB drive plugged into the backup connector has not been formatted using exFAT or HFS formats. Refer to the 'formatting USB drives' section for more information.
---	---

Hardware Errors	
Power Supply Failure Replace front power supply	If this message appears while using Blackmagic Cloud Store, it means the internal power supply has failed. Please contact the Blackmagic Design support center at www.blackmagicdesign.com/support .
Power Supply Failure Replace power supply module	If this message appears while using Blackmagic Cloud Store Mini, it typically means the power source is not providing enough power to run your cloud store. Check the power output at the source. For example if you are using a battery via the external power 12V DC input, check your battery is capable of supplying the correct voltage, is adequately charged and is working correctly. For further assistance please contact the Blackmagic Design support center at www.blackmagicdesign.com/support .

Ejecting your Cloud Store

You can eject the Blackmagic Cloud Store the same way you would eject a USB drive on your computer's operating system. For example, once you have started writing and reading files on a Mac, an 'eject' icon will appear next to the Blackmagic Cloud Store's name in the Finder sidebar. Simply click on the eject icon and your cloud store will be ejected. This makes sure no new files are written and you can safely remove the drive.

If there are multiple users accessing the drive on your network and you need to power the unit down, or disconnect from the network, it's important that each user ejects the Blackmagic Cloud Store from their computer.

Changing Settings using the Front Panel

Blackmagic Cloud Store Max's front panel lets you quickly change settings using the buttons and menu dial.



Most of the settings available on the front panel can also be changed in the 'setup' tab in Blackmagic Cloud Store Setup, for more information refer to the 'settings' section.

To change a setting:

- 1 From the home screen, press the 'menu' button to open the menu settings.

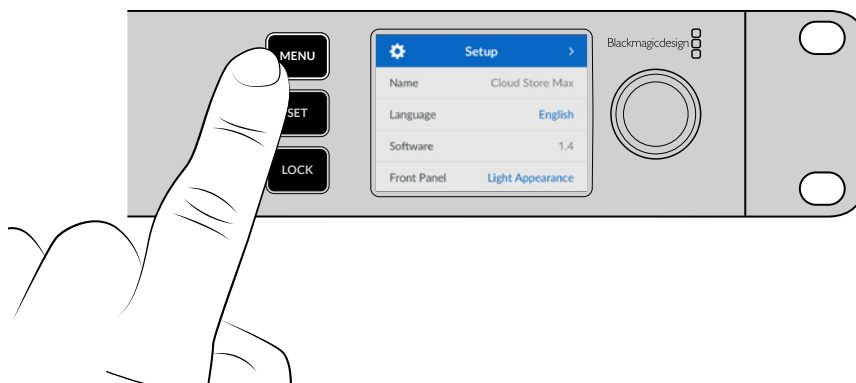

- 2 Turn the menu dial to select the setting you want to change, then press 'set'.

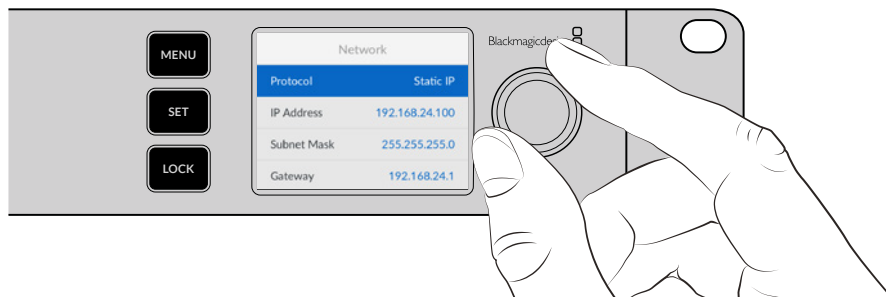

- 3 Use the menu dial to change your setting.
- 4 Press 'set' to confirm the change.

Press the menu button to step back through the menu items and return to the home screen.

To lock the front panel, press and hold the 'lock' button for 1 second. This disables the buttons, preventing anyone from accidentally making changes to any settings. The 'lock' button will illuminate red when active. To unlock the front panel, press the 'lock' button down for 3 seconds.

Blackmagic Cloud Store Setup

The Blackmagic Cloud Store Setup utility contains all the settings for your Blackmagic Cloud Store including naming the unit and updating the internal software.

Download the latest Blackmagic Cloud Store software from the Blackmagic Design Support Centre at: www.blackmagicdesign.com/support

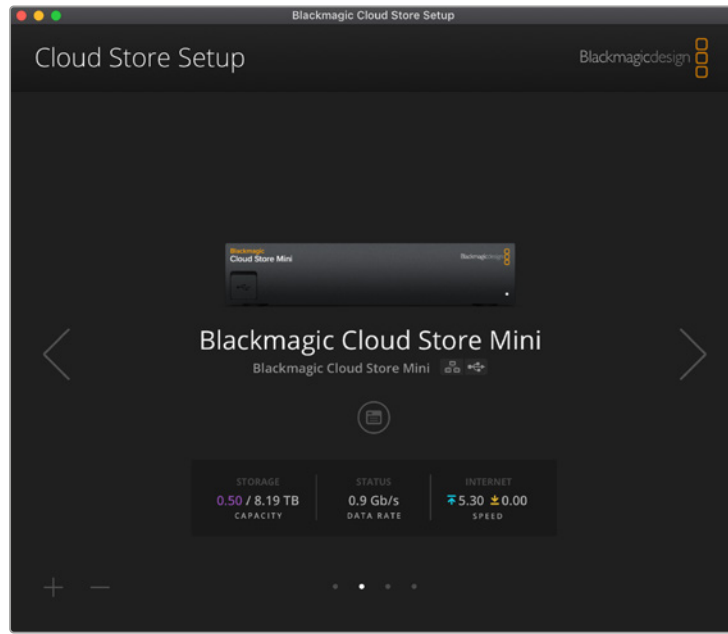

Home Screen

The home screen is the primary page you will see when you launch the software. All connected Blackmagic Cloud Store units on your network are accessible and if you have more than one unit connected, you can select the desired unit by clicking on the left or right arrows.

The indicators at the bottom of the home screen display the total storage capacity, amount of space used, the network connection status, plus the current maximum data rate. If the number representing space used is purple you can read and write to the storage. If the number is blue then storage access is set to 'read only'.

The icons near the unit's name indicate when the unit is connected to your computer via Ethernet or USB. Click on the settings icon to open the settings for your cloud store.

Settings

The settings in Blackmagic Cloud Store Setup are arranged in four tabs. These include 'setup', 'cloud sync', 'storage' and 'security'.

Setup

Setup settings let you change the name of your cloud store, set the date and time, change network settings and displays the current version of your cloud store's internal software.

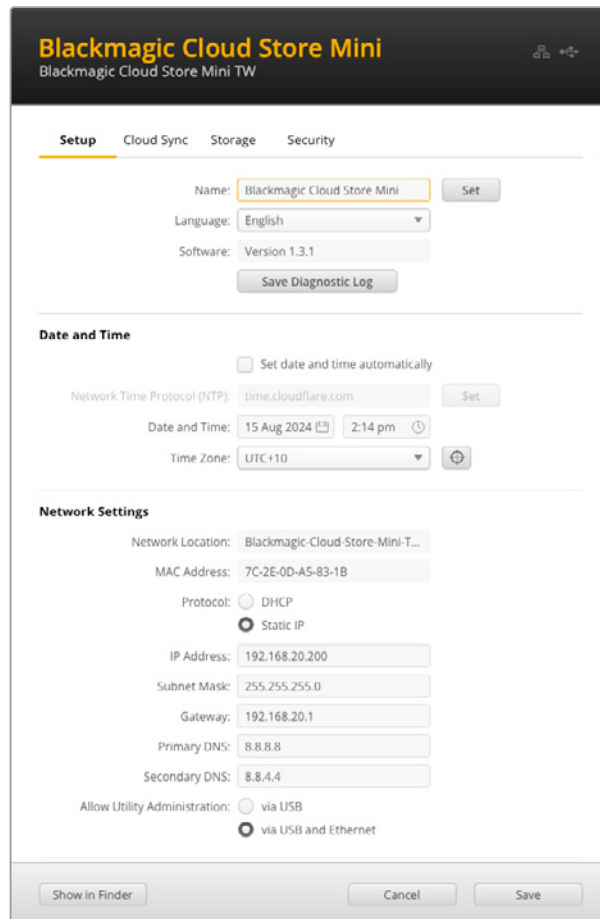

Name

Naming your Blackmagic Cloud Store is helpful if you have more than one unit connected to your network and you need to identify them individually.

Language

Use the language setting to change the language used on the HDMI monitor output.

Software

Displays the current version of your cloud store's internal software.

Date and Time

You can set your Blackmagic Cloud Store's date and time automatically using network time protocol.

To set the date and time automatically using network time protocol, select the checkbox. This will use the default Cloudflare NTP server, but you can also set it manually.

To set the date and time manually, deselect the checkbox and use the contextual menus. Clicking the location icon will automatically set the time zone to match your computer's.

Network Settings

Blackmagic Cloud Store can connect to the network using a static IP address or by using DHCP.

DHCP will automatically set an IP address for your cloud store and connect to the network without the need to change any settings.

The dynamic host configuration protocol, or DHCP, is a service on network servers and routers that automatically finds your Blackmagic Cloud Store and assigns an IP address. DHCP makes it easy to connect equipment via Ethernet and make sure that IP addresses do not conflict with each other. Most computers and network switches support DHCP.

Select static IP if you want to set the IP address yourself, simply set the protocol setting to 'static IP' and change the IP settings manually. A static IP address is one that won't change even if your Blackmagic Cloud Store is rebooted.

Using a static IP address might be necessary if you are connecting to a corporate network. If you have a network administrator, it's possible your network might have custom IP addresses for all the equipment connected to it. It's best to check with your network administrator if they are managing your computers and network in your company.

Allow utility administration

Enabling the 'via USB' setting removes the risk of anyone on the network making accidental settings changes by limiting control to the computer the unit is connected to via USB.

Secure Certificate

On Blackmagic Cloud Store and Cloud Store Mini, you can configure settings, create users, and set up user access via Ethernet. A secure certificate allows you to connect to your cloud store using a Secure Sockets Layer, or SSL connection. SSL provides a very secure connection to your cloud store.

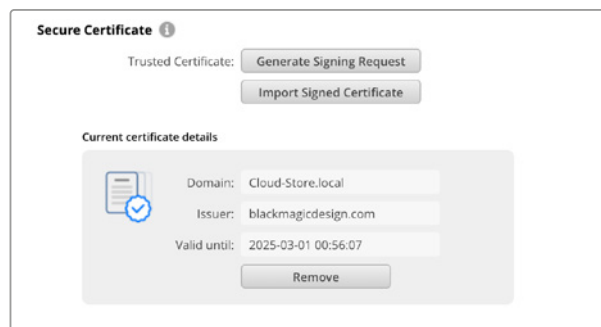

NOTE Before connecting to your cloud store via Ethernet to administer user accounts, you will need to create a user with admin access. This is achieved via the 'security' tab in Blackmagic Cloud Setup with your cloud store connected to your computer via USB. For more information, refer to the 'security' section later in this manual.

There are two certificate types you can use with your cloud store and both provide secure encryption.

- 1 A self signed certificate. This is the default option and is created automatically.
- 2 A secure certificate signed by a certificate authority. This option provides an extra level of security by using a second certificate installed on your computer to authenticate the cloud store you are connecting to.

To obtain a signed certificate, you first need to generate a certificate signing request, or CSR, using Blackmagic Cloud Store Setup. This signing request is then sent to a certificate authority, also known as a CA, or your IT department to be signed. Once completed, a signed certificate with a .cert, .crt or .pem file extension will be returned that you can import into your cloud store.

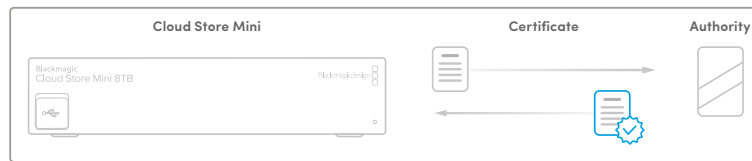

To generate the certificate signing request CSR:

- 1 Click on the 'generate signing request' button.



- 2 A window will appear prompting you to enter a common name and subject alternative name for the cloud store. Adjust any other details as required using the table below.

Information	Description	Example
Common Name	The domain name you will use	Blackmagic-Cloud-Store-Mini.local
Subject Alternative Name	An alternate domain name associated with the device (optional)	video-storage.local
Country	Country for your organization	AU
State	Province, region, county or state	Victoria
Location	Town, city, village etc. name	South Melbourne
Organization Name	Name of your organization	Blackmagic Design

- 3 Once you have filled in the certificate details, press 'generate'.

When you generate a .csr you will also be creating a public key and private key at the same time. The public key will be included with the signing request while the private key will remain with the unit. Once the CA or IT department has verified the information in the CSR with your organization, they will generate a signed certificate with the above details along with your public key. They will also generate a CA certificate to install on your computer.

To import a signed certificate:

- 1 Click on 'import signed certificate'.
- 2 Navigate to the location of the signed certificate using the file browser and once the file is selected click on 'open'.

The 'domain', 'issuer' and 'valid until' fields will update with the information from your CA. Generally, a signed certificate will be valid for about a year so the process will need to be repeated as you reach the expiration date.

Accessing a cloud store on a different subnet to your computer will require the use of mDNS reflection. To configure your network to allow mDNS reflection, talk to your IT department or network administrator.

It's worth noting that the certificate will be invalidated following a factory reset and a new certificate will need to be generated and signed.

Installing a CA Certificate on your Computer

When the CA returns the signed certificate, they will also include a CA certificate. The CA certificate needs to be installed on the computer that the administrator will be using to control accounts on the cloud store. If you are part of an organization, it's a good idea to talk to your IT department about installing the CA certificate.

To install the CA certificate on Mac:

- 1 Download the CA certificate to your computer.
- 2 Open the KeyChain Access app from the Applications/Utilities folder.
- 3 In the KeyChain Access app, select 'system' from the 'system keychains' menu.
- 4 Drag and drop the CA certificate into the Keychain Access app and enter your admin password.

To install the CA certificate on Windows:

- 1 Download the CA certificate to your computer.
- 2 Right click the CA certificate and select 'install certificate'.
- 3 In the 'certificate import wizard' window, check 'local machine'. Click 'next'.
- 4 A prompt will appear asking you to confirm that you want to allow changes to be made to your device, click 'yes' to continue.
- 5 Choose if you want Windows to automatically select a location to store the certificate or manually select a location. Click 'next'.
- 6 Confirm your settings and click 'finish'.

Factory Reset



The factory reset button lets you restore your Blackmagic Cloud Store to its factory default state. Any files that you have stored on the unit will not be changed.

Cloud Sync

Use the cloud sync settings to add syncs and set how the Proxy Generator application syncs proxy files. The Proxy Generator application is installed when you install the Blackmagic Cloud Store software.

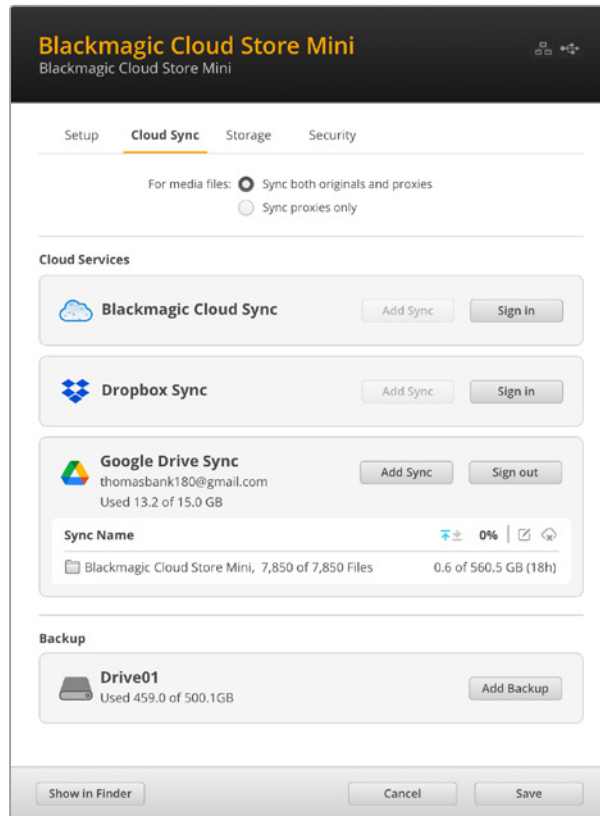

For Media Files

These two radio buttons let you decide whether to sync both proxy and original files, or to only sync proxy files.

For more information refer to the 'proxy generator' section in this manual.

Cloud Services

Use the cloud services pane to sign into online account and add syncs.

Storage

The storage settings include a checkbox to enable read only and a factory reset button. When the storage requires formatting, a format indicator will appear.

Enable Read Only

Check this option to set your Blackmagic Cloud Store's storage to 'read only'. When enabled, no additional files can be written to the drive.

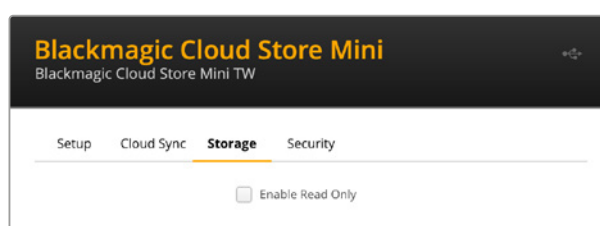

Format

Occasionally, it may be necessary to format your Blackmagic Cloud Store's internal storage. Your cloud store will let you know when formatting is required by displaying a 'format required' message on the home page.

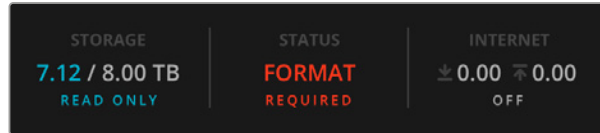

It's worth noting that formatting the internal storage will delete all files stored on the drive. We recommend copying them to another drive before formatting.

To format the internal storage:

- 1 Click the 'format drive' button and then click 'format'.
- 2 In the first confirmation dialog box, click the 'format' button.

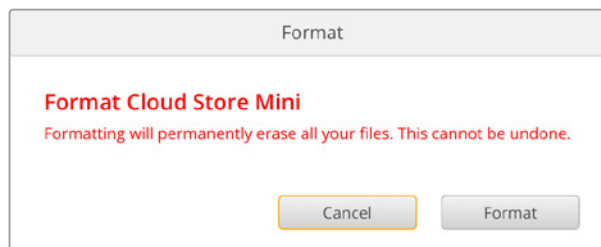

- 3 A second dialog box will ask you to confirm your selection. Click 'erase' to start the formatting process, or click 'stop' to exit without formatting.
- 4 A percentage indicator will display the formatting progress.

Security

The security settings let you create users and allocate shared folders to them on Blackmagic Cloud Store, Cloud Store Mini and Cloud Store Max, plus assign permissions. For example, you can assign a project supervisor read and write permissions to a shared folder and then assign read only permissions to users who just need to view files. A shared folder can be any folder on your cloud store's internal storage.

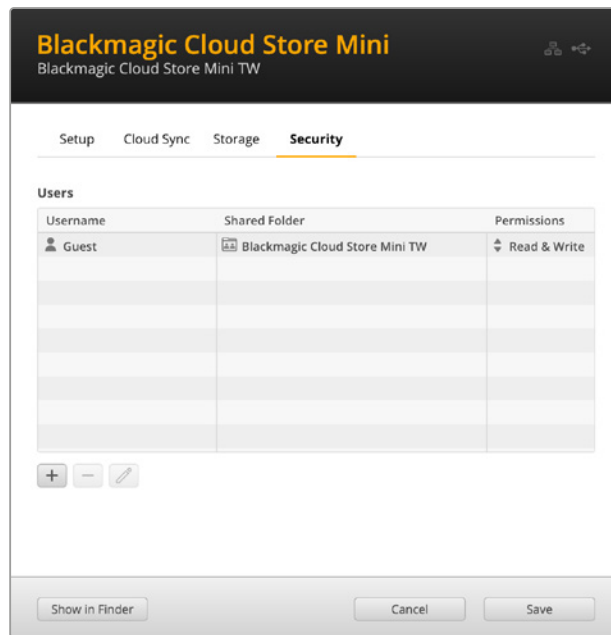

To create a new user and allocate a shared folder:

- 1 Click the '+' button near the bottom left of the 'security' tab to open the add user window.
- 2 In the 'add user' window, enter a username and password for the new user. You can automatically generate a secure password by clicking the 'key' icon.

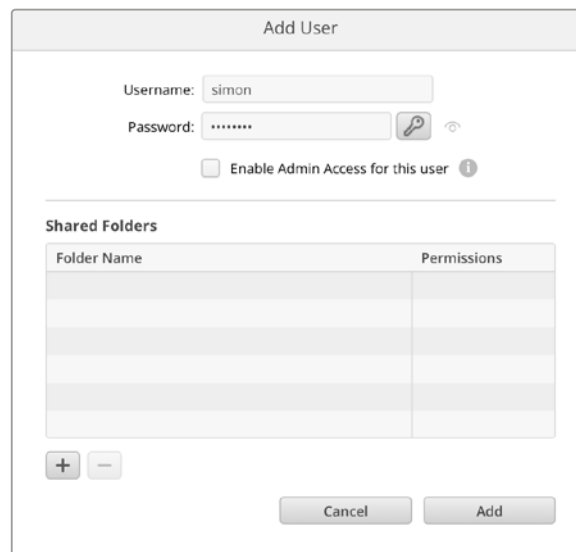

If you want to give the new user admin access, check the 'enable admin access for this user' checkbox. This option allows the user to access Blackmagic Cloud Store Setup via Ethernet and make settings changes.

- 3 Click the '+' button to open the shared folder window.

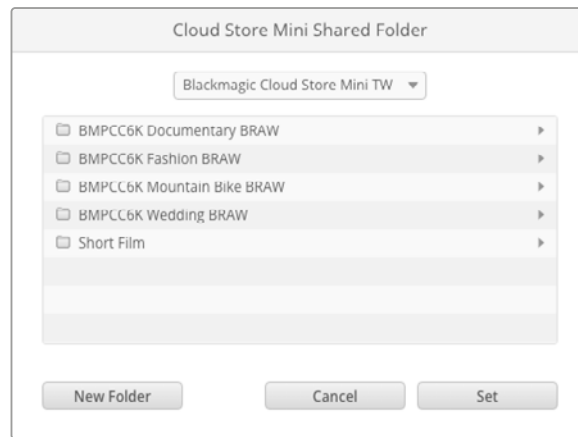

A list of all the folders on the top level of your cloud store's internal storage will be displayed. Double click a folder to view sub folders, the menu located at the top of the window displays the name of the folder you are currently viewing and lets you navigate back through folder levels. Select the shared folder you want the new user to access and press 'set'.

- 4 The shared folder will be displayed in the 'shared folders' list in the 'add users' window.

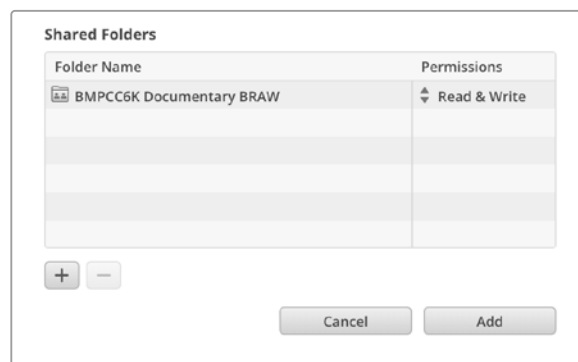

To allocate another folder, click the '+' button or to remove access to the shared folder click the '-' button. To close the 'add user' window and return to the security tab, click 'add' and then click 'save'.

The new user can now use their username and password to access their allocated shared folders.

To access shared folders on a Mac computer:

- 1 Open Finder and click on 'network' in the sidebar menu.
- 2 Click on your Blackmagic Cloud Store in the list.
- 3 Click 'connect as', enter your username and password and click 'connect'.

Your Blackmagic Cloud Store will now appear in the locations sidebar, click on your cloud store to view your shared folders.

To access shared folders on a Windows computer:

- 1 Click on the 'network' menu item in File Explorer sidebar. You will see your Blackmagic Cloud Store listed.
- 2 Double click on your cloud store and a Windows security dialog box will appear asking for network credentials.

- 3 Enter your username and password.
- 4 Click 'OK'.

You will now see your cloud store in the File Explorer window and can access the storage like any other network drive.

NOTE Plugging your cloud store into a computer via USB lets you make broad admin changes without authentication, so we recommend keeping the cloud store in a secure location to avoid the potential of a user plugging in and making accidental changes.

Permissions

Permissions let you control the level of access a user has within a shared folder. When you first allocate a folder to a user, they are given 'read & write' permissions that lets them add, move, modify or delete the contents of the shared folder. You can change the shared folder permissions to 'read only' or 'write only'. When set to 'read only' the user can see the contents of the folder but won't be able to add, delete or modify files. Setting the permissions to 'write only' will allow the user to copy files into the folder, but not see the contents.

To change permissions:

- 1 Select a user from the 'users' list in the 'security' tab.
- 2 In the 'permissions' column, click the user's current permissions and select an option from the list.

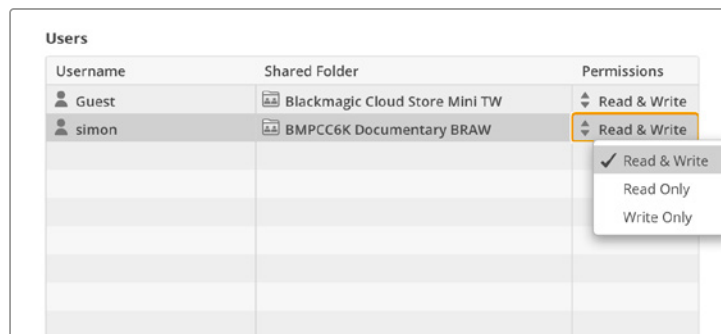

Username	Shared Folder	Permissions
Guest	Blackmagic Cloud Store Mini TW	Read & Write
simon	BMPCC6K Documentary BRAW	Read & Write

- 3 Click 'save' to confirm your selection.

TIP The 'guest' user is created by default and automatically has read and write access to all the shared folders on your cloud store's storage. You can change the guest user permissions from the 'permissions' section of the security tab to 'read & write', 'write only', 'read only' or 'no access'.

Managing Users



Use the 'manage user' options to change a user's folder allocations, username or password as well as enable or disable admin access.

To manage a user:

- 1 In the 'security' tab, select the user you want to manage from the 'users' list.
- 2 Click the 'pencil' icon.
- 3 In the 'manage user' window, update the user's information.



Manage User

Username:

New Password:  

Enable Admin Access for this user 

Shared Folders

Folder Name	Permissions
 BMPCC6K Documentary BRAW	↕ Read & Write
 Short Film	↕ Read & Write

- 4 Click 'save' to confirm your changes.

Deleting Users

To delete a user, select the username you want to delete in the 'users' list of the 'security' tab and click the '-' button. Click 'delete' to confirm your choice. Deleting a user will remove their access to any allocated shared folders.

Proxy Generator

Proxy Generator is an application that automatically generates proxy files for source files located in watch folders. A watch folder can be any folder on your cloud store or disk connected to your computer. All you need to do is tell Proxy Generator where the watch folders are, click 'start', then the application runs in the background while you work.

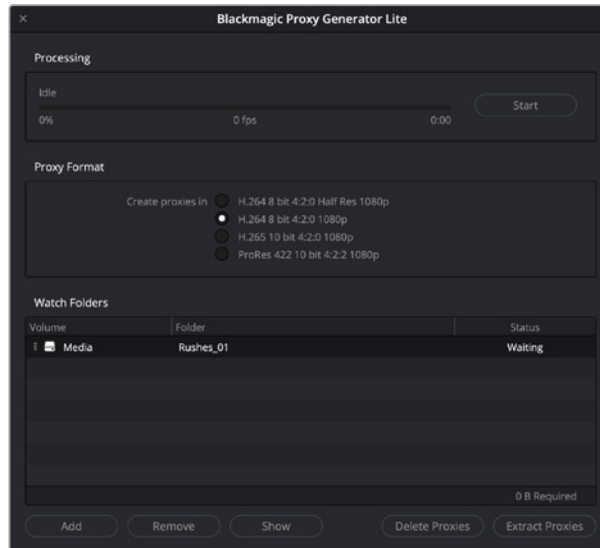

Set your watch folder and proxy format and when new files are added to the watch folder, proxy files will be automatically generated

The Blackmagic Proxy Generator is included with DaVinci Resolve Studio, but there is a lite version that's included with the cloud store products. The difference is the Blackmagic Proxy Generator included with DaVinci Resolve Studio includes all the camera codecs that DaVinci Resolve Studio supports.

However due to licensing limitations, the Blackmagic Proxy Generator Lite included with the Blackmagic Cloud Store products uses the codecs built into your computer's operating system. This means on Windows, ProRes proxies are disabled. Plus other formats could be disabled unless the HEVC video extensions download is purchased from Microsoft.

Adding Watch Folders

A watch folder is constantly monitored by the application and when new files are added to that folder, proxy files are created and saved in a subfolder named 'proxy'.

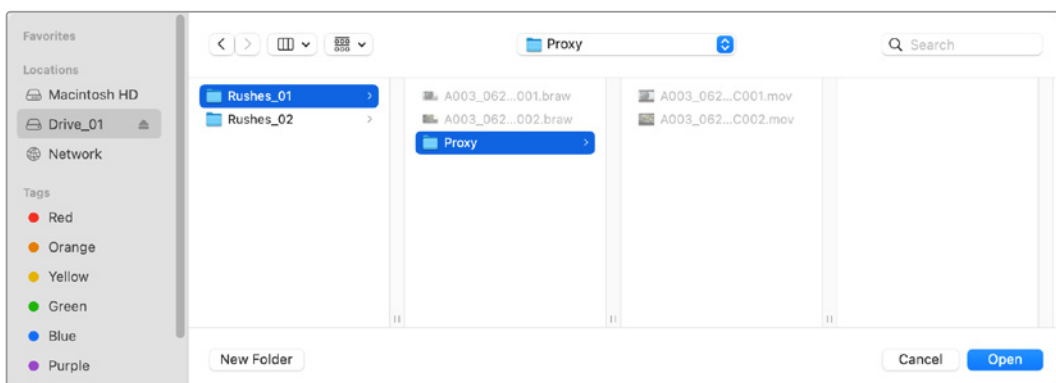

Proxy files will be saved in a 'proxy' subfolder automatically created in your watch folder

You can add as many watch folders as you want, but it is important there is enough free storage space to store both the original media files and the new proxy files.

When launching Proxy Generator for the first time, the application will automatically prompt you to add a watch folder.

- 1 Locate an existing folder and click 'open', or create a new one by clicking 'new folder'.

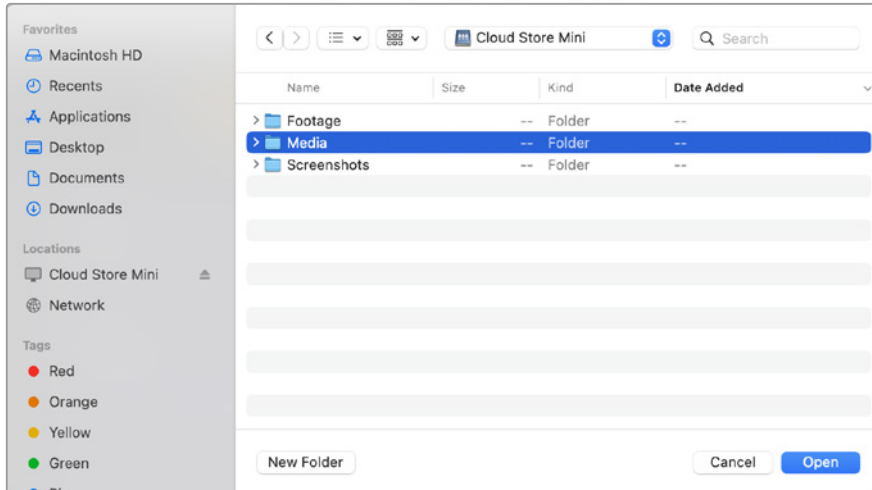

- 2 After the folder has been selected or created, it will appear in the 'watch folders' pane.

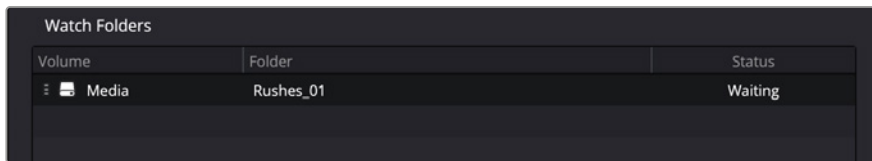

- 3 Add additional watch folders by clicking the 'add' button. You can also drag and drop folders into the watch folders pane.

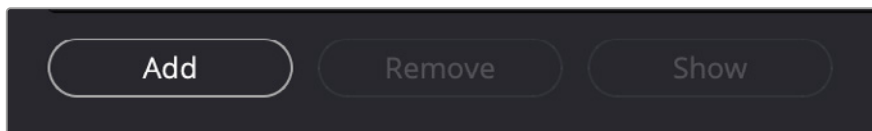

To remove a watch folder, select the folder in the list and click on the 'remove' button.

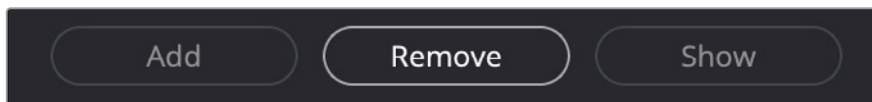

TIP Click the 'show' button to open the watch folder in your computer's file browser.

You can observe the status of all your watch folders and change their order of priority by dragging and dropping them into different positions. The information beneath your watch folders list displays how much storage space is required to store the proxy files.

Setting the Format

Set the proxy file codec and format you want to use by clicking on the appropriate radio button. You can choose H264, H265 and Apple ProRes codecs.

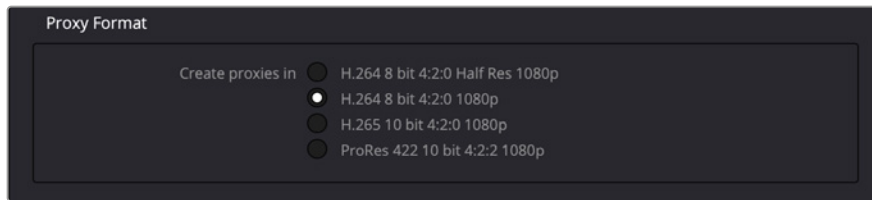

All you need to do now is click the 'start' button in the processing pane. If you want to stop the process at any time, just click the 'stop' button.

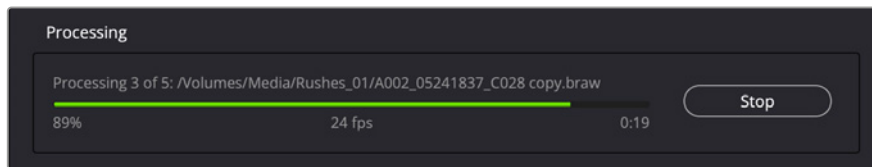

Managing Proxy Files

There are two options available to help manage your proxy files once processing has been stopped.

Delete Proxies

This option deletes all proxy files and the proxy folder from the selected watch folders.

Extract Proxies

This option copies all proxy files from the selected watch folders to a new destination. The following instructions show how to extract proxy files.

- 1 In the watch folders pane, click on the folder that contains the proxy files that you want to extract and then click 'extract proxies'.

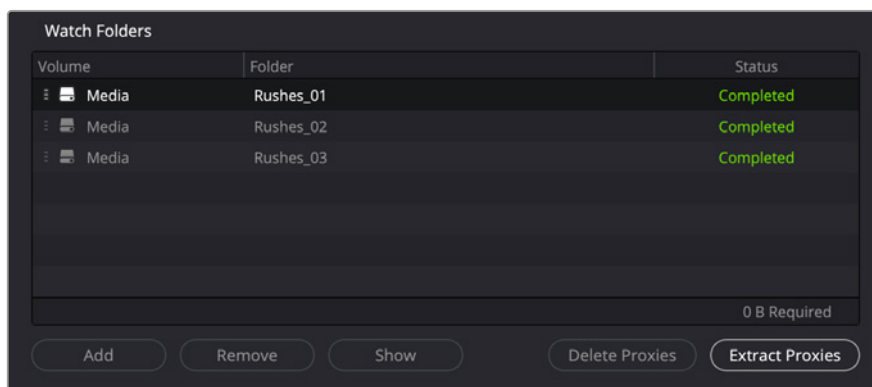

- 2 Select a location to copy your proxy files to and click 'open'. A progress bar displays the extraction process.

Formatting USB Drives

When using a disk with the Blackmagic Cloud Pod, it needs to be formatted in HFS+ or ExFAT. Most disks come as NTFS format, but the disk needs to be reformatted to work with the cloud pod. This section explains how to format disks on your computer.

Formatting Drives on a Mac

The Disk Utility application included with Mac can format a drive in the HFS+ or ExFat formats. HFS+ is also known as Mac OS Extended which includes a journaling feature that helps the drive recover if it has a problem.

Make sure you back up anything important from your drive as you will lose everything on it when it is formatted.

- 1 Connect a USB drive to your computer and dismiss any message offering to use it for Time Machine backups.
- 2 Go to applications/utilities and launch Disk Utility.
- 3 Click on the disk icon of your USB drive and then click the erase tab.
- 4 Set the format to Mac OS Extended or ExFat.
- 5 Type a name for the new volume and then click erase. Your media will quickly be formatted and made ready for use with Cloud Pod.

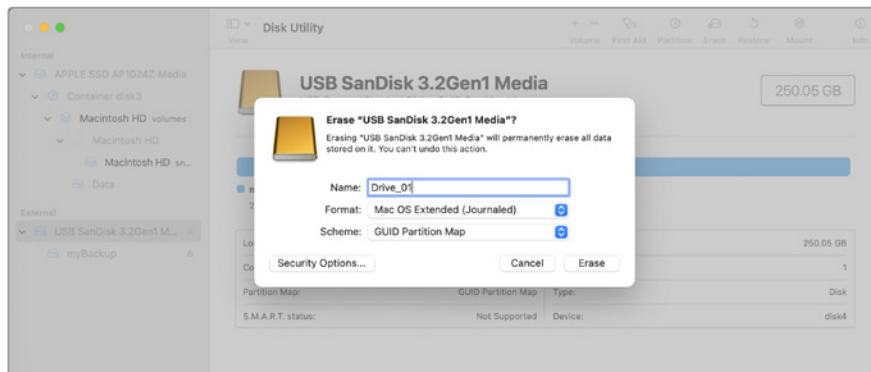

Formatting Drives in Windows

The format dialog box can format a drive in the ExFat format on a Windows PC. Make sure you back up anything important from your USB drive as you will lose everything on it when it is formatted.

- 1 Connect a USB drive to your computer.
- 2 Open the start menu or start screen and choose 'computer'. Right-click on your USB drive.
- 3 From the contextual menu, choose format.
- 4 Set the file system to ExFAT and the allocation unit size to 128 kilobytes.
- 5 Type a volume label, select quick format and click Start.
- 6 Your media will quickly be formatted and made ready for use with your Blackmagic Cloud Store.

Updating the Internal Software

To update your Blackmagic Cloud Store, first connect the unit to your computer via USB. You can connect to either of the cloud pod's USB-C ports. On Blackmagic Cloud Store Mini you can connect via the front USB-C or rear 'Ethernet via USB' ports. On Blackmagic Cloud Store Max, connect via the front USB-C port. Download the latest version of Blackmagic Cloud Store software from the Blackmagic Design support center at www.blackmagicdesign.com/support

When you launch Blackmagic Cloud Store Setup the software will automatically detect the current software version installed on your cloud store and will prompt you to update.

Click on 'update' and follow the on screen instructions to complete the update process.

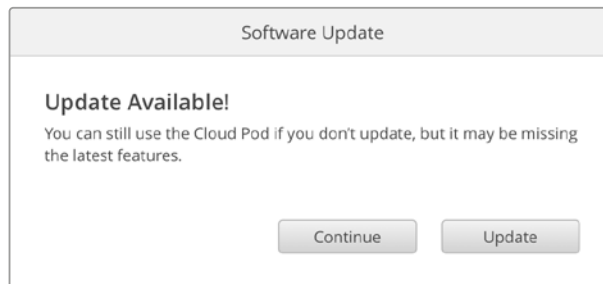

After installing the latest Blackmagic Cloud Store software on your computer, an update prompt will appear in Blackmagic Cloud Store Setup the next time you plug in the unit via USB

Help

Getting Help

The fastest way to obtain help is to go to the Blackmagic Design online support pages and check the latest support material available for your Blackmagic Cloud Pod and Blackmagic Cloud Store Mini.

Blackmagic Design Online Support Pages

The latest manual, software and support notes can be found at the Blackmagic Design support center at www.blackmagicdesign.com/support.

Blackmagic Design Forum

The Blackmagic Design forum on our website is a helpful resource you can visit for more information and creative ideas. This can also be a faster way of getting help as there may already be answers you can find from other experienced users and Blackmagic Design staff which will keep you moving forward. You can visit the forum at <https://forum.blackmagicdesign.com>

Contacting Blackmagic Design Support

If you can't find the help you need in our support material or on the forum, please use the "Send us an email" button on the support page to email a support request. Alternatively, click on the "Find your local support team" button on the support page and call your nearest Blackmagic Design support office.

Checking the Software Version Currently Installed

To check which version of Blackmagic Cloud Store software is installed on your computer, open the About Blackmagic Cloud Store Setup window.

- On Mac OS, open Blackmagic Cloud Store Setup from the Applications folder. Select About Blackmagic Cloud Store Setup from the application menu to reveal the version number.
- On Windows, open Blackmagic Cloud Store Setup utility from your Start menu or Start Screen. Click on the Help menu and select About Blackmagic Cloud Store Setup to reveal the version number.

How to Get the Latest Software Updates

After checking the version of Blackmagic Cloud Store Setup software installed on your computer, please visit the Blackmagic Design support center at www.blackmagicdesign.com/support to check for the latest updates. While it is usually a good idea to run the latest updates, it is wise to avoid updating any software if you are in the middle of an important project.

Regulatory Notices

Disposal of Waste of Electrical and Electronic Equipment Within the European Union.



The symbol on the product indicates that this equipment must not be disposed of with other waste materials. In order to dispose of your waste equipment, it must be handed over to a designated collection point for recycling. The separate collection and recycling of your waste equipment at the time of disposal will help conserve natural resources and ensure that it is recycled in a manner that protects human health and the environment. For more information about where you can drop off your waste equipment for recycling, please contact your local city recycling office or the dealer from whom you purchased the product.

Blackmagic Cloud Pod, Cloud Store Mini and Cloud Store Max

Class B Product



NOTE: The equipment has been tested and found to comply with the limits for a Class B digital device, pursuant to Part 15 of the FCC Rules. These limits are designed to provide reasonable protection against harmful interference in a residential installation. This equipment generates, uses and can radiate radio frequency energy and, if not installed and used in accordance with the instructions, may cause harmful interference to radio communications. However, there is no guarantee that interference will not occur in a particular installation. If this equipment does cause harmful interference to radio and television reception, which can be determined by turning the equipment off and on, the user is encouraged to try to correct the interference by one or more of the following measures.

- Reorient or relocate the receiving antenna.
- Increase the separation between the equipment and the receiver.
- Connect the equipment to an outlet on a circuit different from that to which the receiver is connected.
- Consult the dealer or an experienced radio/TV technician for help.



R-R-BMD-20210818001
R-R-BMD-20211115001
R-R-BMD-20231211001
R-R-BMD-20240430001

ISED Canada Statement

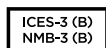

This device complies with Innovation, Science and Economic Development Canada standards for Class B Digital apparatus.

Any modifications or use of this product outside its intended use could void compliance to these standards.

Connection to HDMI interfaces must be made with high quality shielded HDMI cables.

Blackmagic Cloud Store, Cloud Dock and Media Dock

Class A Product



This equipment has been tested and found to comply with the limits for a Class A digital device, pursuant to Part 15 of the FCC rules. These limits are designed to provide reasonable protection against harmful interference when the equipment is operated in a commercial environment. This equipment generates, uses, and can radiate radio frequency energy and, if not installed and used in accordance with the instructions, may cause harmful interference to radio communications. Operation of this product in a residential area is likely to cause harmful interference, in which case the user will be required to correct the interference at personal expense. Operation is subject to the following two conditions:

- 1 This device may not cause harmful interference.
- 2 This device must accept any interference received, including interference that may cause undesired operation.



R-R-BMD-20220322001
R-R-BMD-20220322002
R-R-BMD-20220322003
R-R-BMD-20230516001
R-R-BMD-20230516002
R-R-BMD-20230906003
R-R-BMD-20230906004
R-R-BMD-20230906005

ISED Canada Statement

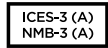

This device complies with Canadian standards for Class A digital apparatus.

Any modifications or use of this product outside its intended use could void compliance to these standards.

Connection to HDMI interfaces must be made with high quality shielded HDMI cables.

This equipment has been tested for compliance with the intended use in a commercial environment. If the equipment is used in a domestic environment, it may cause radio interference.

Safety Information

For protection against electric shock, the equipment must be connected to a mains socket outlet with a protective earth connection. In case of doubt contact a qualified electrician.

To reduce the risk of electric shock, do not expose this equipment to dripping or splashing.

Product is suitable for use in tropical locations with an ambient temperature of up to 40°C.

Ensure that adequate ventilation is provided around the product and that it is not restricted.

When rack mounting, ensure that the ventilation is not restricted by adjacent equipment.

No operator serviceable parts inside product. Refer servicing to your local Blackmagic Design service center.

When connecting the input power connector to an external DC battery source, the supply wiring must include 15A current limiting or fusing.

The wiring used should be marked VW-1 or comply with the relevant parts of IEC 60332 or IEC 60695 and be sufficient for a current of 15A.



For Cloud Store Mini, use only at altitudes not more than 2000m above sea level.



For Cloud Dock 2, use only at altitudes not more than 4000m above sea level.

State of California statement

This product can expose you to chemicals such as trace amounts of polybrominated biphenyls within plastic parts, which is known to the state of California to cause cancer and birth defects or other reproductive harm.

For more information go to www.P65Warnings.ca.gov.

European Office

Blackmagic Design Europe B.V.

Rijnlanderweg 766, Unit D

2132 NM Hoofddorp

NL

Warranty

12 Month Limited Warranty

Blackmagic Design warrants that this product will be free from defects in materials and workmanship for a period of 12 months from the date of purchase. If a product proves to be defective during this warranty period, Blackmagic Design, at its option, either will repair the defective product without charge for parts and labor, or will provide a replacement in exchange for the defective product.

In order to obtain service under this warranty, you the Customer, must notify Blackmagic Design of the defect before the expiration of the warranty period and make suitable arrangements for the performance of service. The Customer shall be responsible for packaging and shipping the defective product to a designated service center nominated by Blackmagic Design, with shipping charges pre paid. Customer shall be responsible for paying all shipping charges, insurance, duties, taxes, and any other charges for products returned to us for any reason.

This warranty shall not apply to any defect, failure or damage caused by improper use or improper or inadequate maintenance and care. Blackmagic Design shall not be obligated to furnish service under this warranty: a) to repair damage resulting from attempts by personnel other than Blackmagic Design representatives to install, repair or service the product, b) to repair damage resulting from improper use or connection to incompatible equipment, c) to repair any damage or malfunction caused by the use of non Blackmagic Design parts or supplies, or d) to service a product that has been modified or integrated with other products when the effect of such a modification or integration increases the time or difficulty of servicing the product. THIS WARRANTY IS GIVEN BY BLACKMAGIC DESIGN IN LIEU OF ANY OTHER WARRANTIES, EXPRESS OR IMPLIED. BLACKMAGIC DESIGN AND ITS VENDORS DISCLAIM ANY IMPLIED WARRANTIES OF MERCHANTABILITY OR FITNESS FOR A PARTICULAR PURPOSE. BLACKMAGIC DESIGN'S RESPONSIBILITY TO REPAIR OR REPLACE DEFECTIVE PRODUCTS IS THE WHOLE AND EXCLUSIVE REMEDY PROVIDED TO THE CUSTOMER FOR ANY INDIRECT, SPECIAL, INCIDENTAL OR CONSEQUENTIAL DAMAGES IRRESPECTIVE OF WHETHER BLACKMAGIC DESIGN OR THE VENDOR HAS ADVANCE NOTICE OF THE POSSIBILITY OF SUCH DAMAGES. BLACKMAGIC DESIGN IS NOT LIABLE FOR ANY ILLEGAL USE OF EQUIPMENT BY CUSTOMER. BLACKMAGIC IS NOT LIABLE FOR ANY DAMAGES RESULTING FROM USE OF THIS PRODUCT. USER OPERATES THIS PRODUCT AT OWN RISK.

© Copyright 2024 Blackmagic Design. All rights reserved. 'Blackmagic Design', 'DeckLink', 'HDLink', 'Workgroup Videohub', 'Multibridge Pro', 'Multibridge Extreme', 'Intensity' and 'Leading the creative video revolution' are registered trademarks in the US and other countries. All other company and product names may be trade marks of their respective companies with which they are associated.

Blackmagic Cloud Store



Blackmagic Cloud Store
Blackmagic Cloud Store Mini
Blackmagic Cloud Store Max

Blackmagic Cloud Pod
Blackmagic Cloud Dock
Blackmagic Media Dock



ようこそ

このたびはBlackmagic Cloud Storeをお買い求めいただき誠にありがとうございます。

Blackmagic Cloud Storeは、ハリウッドの劇場映画で使用される巨大なメディアファイルを扱えるよう設計された、超高速の高性能ネットワークストレージソリューションです。高性能フラッシュメモリーを採用しているため、多くのユーザーが同時に使用可能。セットアップも極めて簡単です！

Blackmagic Cloud Store MiniおよびBlackmagic Cloud Store Maxはラックマウント式のユニットで、M.2カードがRAID 0で内蔵されているため、最大限の速度を実現できます。Blackmagic Cloud Store Miniは10Gイーサネット接続に対応しており、Blackmagic Cloud Store Maxは4つの10G接続に加え、超高速の100Gにも対応しています。

Blackmagic Media DockおよびBlackmagic Cloud Dockでは、Blackmagic Media ModuleまたはU.2およびSATA SSDのデータをネットワーク上で共有できるので、同じネットワークに接続している誰もが直接編集を行えます。同様に、Blackmagic Cloud Podでは、あらゆるUSB-Cディスクのネットワーク共有が可能です。

このインストラクション・マニュアルでは、Blackmagic Cloud Storeの使用方法を説明します。

弊社ウェブサイト www.blackmagicdesign.com/jp のサポートページでこのマニュアルの最新バージョンを確認し、Blackmagic Cloud Store製品の内部ソフトウェアをアップデートしてください。新しいソフトウェアのリリース時にお知らせできるよう、ソフトウェアをダウンロードする際にユーザー登録をお願いいたします。

私たちは常に新機能の開発および製品の改善に努めていますので、ユーザーの皆様からご意見をいただければ幸いです。

A handwritten signature in black ink that reads "Grant Petty". The signature is written in a cursive, flowing style.

グラント・ペティ

Blackmagic Design CEO

目次

Blackmagic Cloud Storeについて	49	エラーメッセージ	66
Blackmagic Cloud Store MiniおよびCloud Store Max	49	Cloud Storeのイジェクト	67
Blackmagic Cloud DockおよびBlackmagic Cloud Pod	50	フロントパネルを使用して設定を変更	68
Blackmagic Media Dock	50	Blackmagic Cloud Store Setup	69
始めに	51	ホームスクリーン	69
電源の接続	51	設定	70
ネットワークに接続	53	Setup (セットアップ)	70
イーサネット速度	53	Cloud Sync (クラウドとの同期)	74
ストレージへのアクセス	53	Storage (ストレージ)	74
モニタリング	54	Security (セキュリティ)	75
Blackmagic Media Moduleのロードとアンロード	54	Proxy Generator	81
同期の追加	56	ウォッチフォルダーの追加	81
日付と時刻を設定	56	フォーマットの設定	83
クラウドサービスにサインイン	56	プロキシファイルの管理	83
フォルダーと方向を同期	57	USBドライブをフォーマット	84
バックアップ	59	Macでドライブをフォーマット	84
インジェスト	61	Windowsでドライブをフォーマット	84
モニター出力	63	内部ソフトウェアのアップデート	85
ストレージマップ	63	ヘルプ	86
クラウドとの同期	64	規制に関する警告	87
ユーザーアクティビティ	64	Blackmagic Cloud PodおよびCloud Store Mini	87
データレートグラフ	64	Blackmagic Cloud Store、Cloud Dock、Media Dock	88
ハードウェア	65	安全情報	89
LCDホームスクリーン	65	保証	90

Blackmagic Cloud Storeについて

Blackmagic Cloud Storeは、巨大なメディアファイルを扱えるよう設計された、超高速の高性能ネットワークディスクです。Blackmagic Cloud Storeは高性能のフラッシュメモリーを使用しているため、複数のユーザーに同時に対応でき、異なるストレージ容量のモデルがあります。ライブ同期により、ファイルが世界中のユニットに送信されるので、低コストのインターネット接続であっても、ローカルファイルへの高速アクセスが可能です。Blackmagic Cloud Storeは、イーサネットスイッチを搭載した4つの10Gイーサネット接続、RAID 5のデータ保護、リダンダント電源に対応しています。



Blackmagic Cloud Store MiniおよびCloud Store Max

Blackmagic Cloud Store MiniおよびBlackmagic Cloud Store Maxは、ラックマウント設計の高速ネットワークストレージです。Cloud Store Miniは8TB/16TBのフラッシュメモリーと10Gイーサネットを搭載しています。Cloud Store Maxは24TB/48TBのフラッシュメモリーと、1つの100G、4つの10Gイーサネット接続を搭載しており、内蔵イーサネットスイッチとして使用できます。



Blackmagic Cloud Store Mini 16TBおよびBlackmagic Cloud Store Max 24TB

Blackmagic Cloud DockおよびBlackmagic Cloud Pod

同様に、Blackmagic Cloud Dockでは、SSDおよびU.2ディスクをネットワークで共有でき、直接メディアドライブから編集できます。Blackmagic Cloud PodではUSB-Cディスクに接続できます。



Blackmagic Cloud DockおよびBlackmagic Cloud Pod

Blackmagic Media Dock

Blackmagic URSA Cine 12K LF は、クリップをBlackmagic Media Moduleに収録します。Blackmagic Media Dockでは、Blackmagic Media Moduleに保存されたデータを、ネットワークを介して世界中で共有できるので、エディターはすぐに編集を開始できます。ファイルをクラウドストレージに転送でき、モジュール自体を取り外し可能な編集ストレージとして使用することも可能です。

Blackmagic Cloud Storeと同じように、Blackmagic Media Dockは多くのユーザーに同時に対応でき、Blackmagic Media Module 8TB、16TB、CFexpress用のベイが3つあります。Blackmagic Media Dockは、リダンダント電源と、イーサネットスイッチとして使用できる4つの10Gイーサネット接続に対応しています。

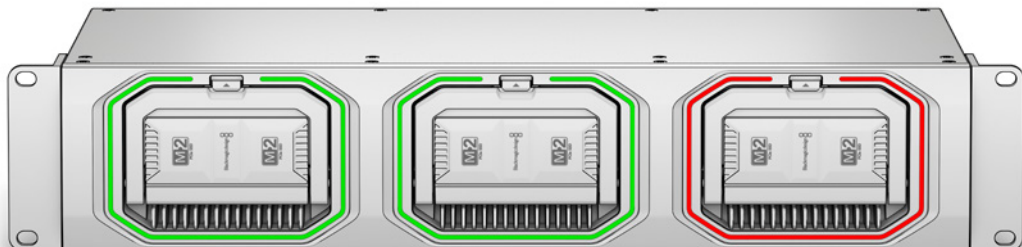

Blackmagic Cloud Storeシリーズはすべて同様の機能を備えており、それらの詳細はこのマニュアルに記載されています。

始めに

Blackmagic Cloud Storeの使用を開始するにあたり必要な作業は、電源とネットワークに接続するだけです。

電源の接続

標準のIEC電源ケーブルで、Blackmagic Cloud Storeを電源に接続します。

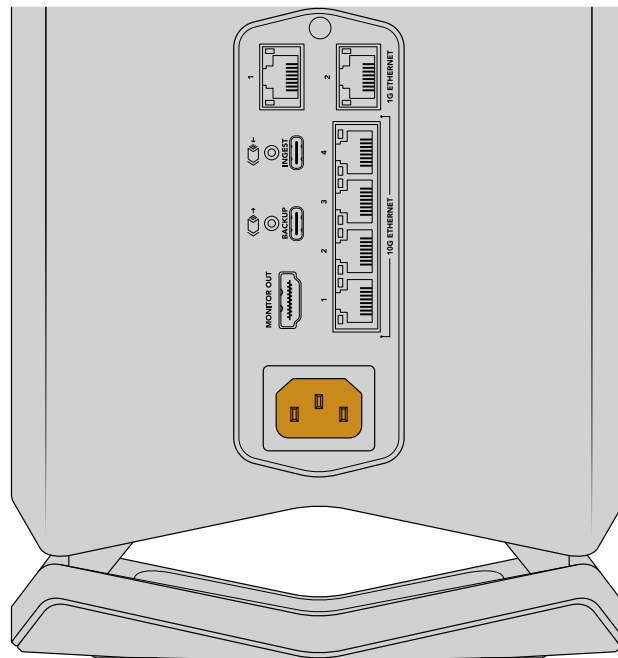

Blackmagic Cloud Storeが電源に接続されると、筐体下部のライトが点灯します。

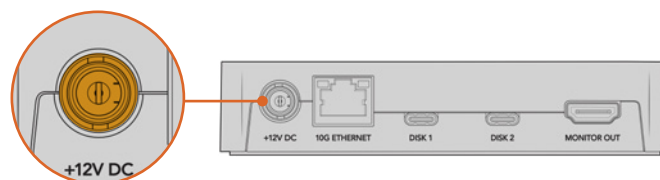

Blackmagic Cloud Podでは、同梱の12V DC電源アダプターを使用して電源に接続します。

Blackmagic Cloud Store MiniおよびBlackmagic Cloud Store Maxは、DC電源入力を備えています。これにより、外部バッテリーまたは無中断の電源を接続して、冗長性を確保できます。

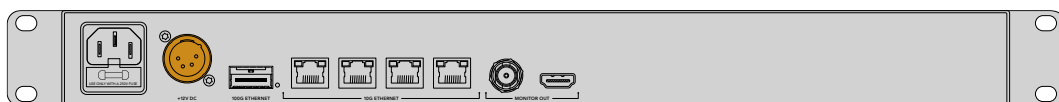

電源を入ると、Blackmagic Cloud Store MaxのLCDディスプレイに言語選択の画面が表示されます。

言語を設定する：

- 1 スピンドブを使用して、使用したい言語までスクロールします。

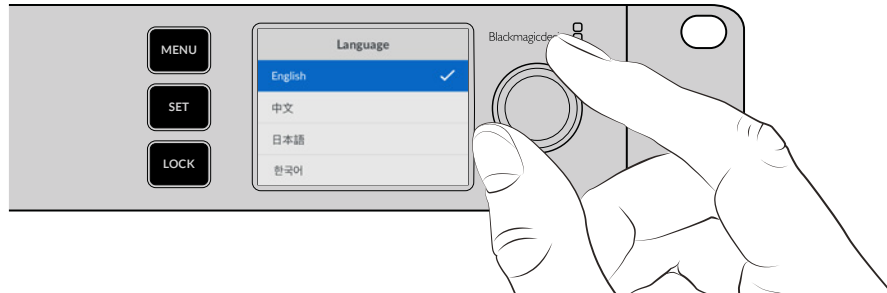

- 2 点滅している「SET」ボタンを押して、選択を確定します。



- 3 Cloud Store Maxのホームスクリーンが表示されます。

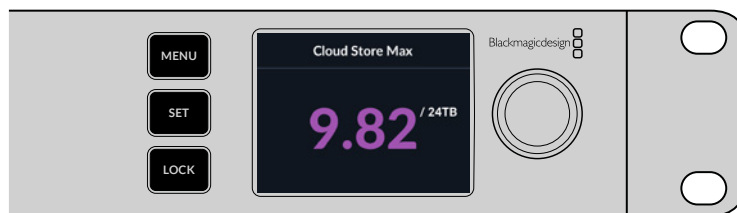

ネットワークに接続

高速のファイル転送速度を実現するには、Cloud Storeの10Gイーサネットコネクタを、10Gネットワークスイッチのポートに接続します。長いケーブルが必要な場合は、カテゴリ6AのクラスE、またはクラスFのネットワークケーブルを使用することを推奨します。1Gネットワークスイッチの場合は、Cloud Storeの1Gイーサネットコネクタを使用してください。

Blackmagic Cloud Store Maxを高速ネットワークスイッチに接続するには、同軸ケーブルまたは光ファイバケーブルの付いたQSFP28モジュールを使用します。次に、Cloud Store Maxの100Gイーサネットポートを、スイッチの100Gポートに接続します。

イーサネット速度

10Gイーサネットは、最大10Gb/sのデータ転送が可能な最新のイーサネットスイッチで使用されている超高速のイーサネット接続です。10Gイーサネットは、一般的に膨大な量のファイルを使用するビデオワークフローに最適です。Blackmagic Cloud Store Maxの100Gイーサネット接続は、超高速の接続で、高速イーサネットスイッチに接続できます。

1Gイーサネット接続は、インターネットや低速のコンピューターなど、低速の接続用です。これらはCloud Storeの内蔵イーサネットスイッチの一部であり、高速の10Gポートを空けておくために使用できます。

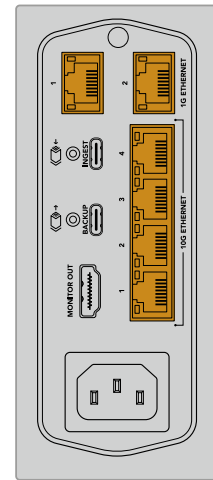

作業のこつ コンピューターに10Gイーサネットポートが搭載されておらず、Thunderbolt 3ポートが付いている場合は、Thunderbolt 3と10Gイーサネットのアダプターを使用して接続できます。つまり、1Gイーサネットポートを使用した場合よりも高速な転送速度が得られます。これらのアダプターは、コンピューターにインストールできるPCIeカードとしても購入できます。

ストレージへのアクセス

Macコンピューターでストレージにアクセスする：

- 1 Finderを開き、サイドバーメニューで「Network」をクリックします。
- 2 リストで、Blackmagic Cloud Storeをダブルクリックします。
- 3 内部ストレージをダブルクリックします。

Blackmagic Cloud Storeがロケーションのサイドバーに表示されます。

Windowsコンピューターでストレージにアクセスする：

- 1 File Explorerのサイドバーで「Network」メニューをクリックします。Blackmagic Cloud Storeがリストに表示されます。
- 2 ご使用のCloud Storeをダブルクリックすると、ネットワーク認証情報を確認するWindowsのセキュリティ・ダイアログボックスが表示されます。
- 3 ユーザー名とパスワードを「guest」に設定します。

メモ コンピューターの接続に失敗した場合、ご使用のCloud Storeは、Windowsのワークグループに属している可能性があります。ストレージにログインするには、ユーザー名に「workgroup\guest」を、パスワードに「guest」を使用してください。

- 4 「OK」をクリックします。

これで、File Explorerのウィンドウに、Cloud Storeが表示され、他のネットワークドライブと同様にストレージにアクセスできます。

Setupユーティリティからストレージにアクセスすることもできます。Macコンピューターでは「Show in Finder」ボタンを押します。Windowsコンピューターでは「Show in File Explorer」ボタンです。

モニタリング

モニター出力では、Cloud Storeの状況をリアルタイムで確認できます。テレビやモニターに接続するだけで、ストレージマップ、スピードグラフ、同期、アクティブユーザー、電源状況などを確認できます。詳細は、「モニター出力」セクションを参照してください。

Blackmagic Media Moduleのロードとアンロード

Blackmagic Media Dockには3つのメディアモジュールベイがあり、3つのモジュールでファイルの読み込みと書き出しが同時に行えます。

モジュールをモジュールベイにロードする：

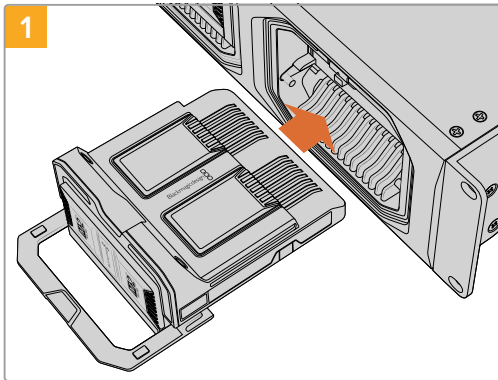

メディアモジュールをモジュールベイの向きと揃えて持ち、端子に当たるまでゆっくりとベイに押し込みます。

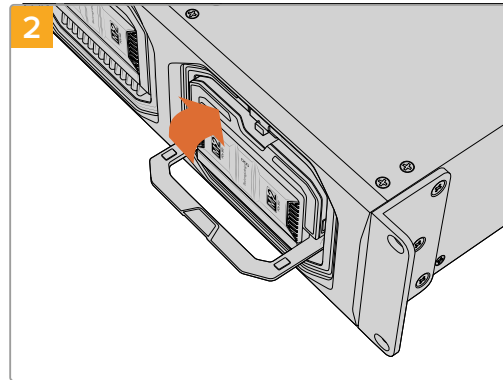

モジュールのラッチハンドルを上げて、モジュールを端子に固定します。

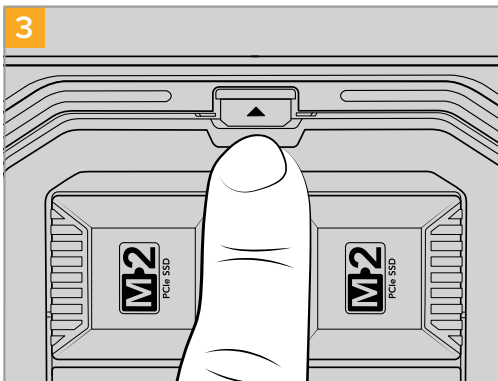

モジュールリリースボタンがカチッと鳴るまで、ラッチハンドルの上部を押します。これによりモジュールがモジュールベイに固定されます。

モジュールを取り外す：

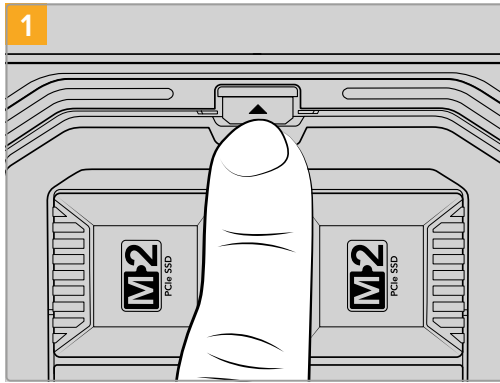

モジュールベイの上にあるモジュールリリースボタンを押します。

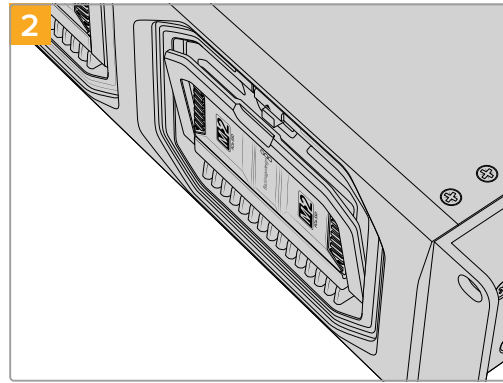

モジュールのラッチハンドルが少し開きます。

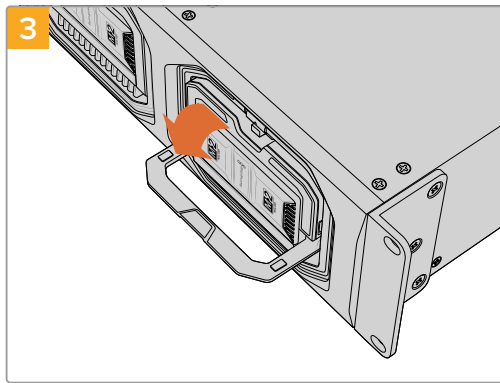

ラッチハンドルを下げて、モジュールを端子から外します。

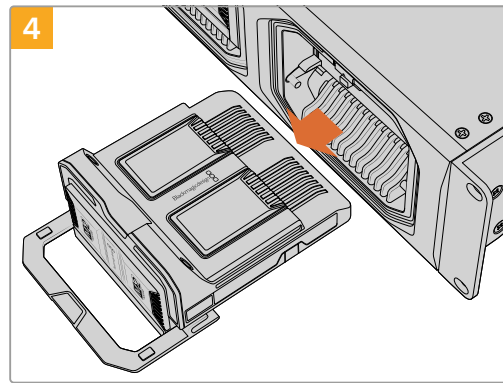

モジュールが端子から外れたら、モジュールをモジュールベイから取り出します。

メモ モジュールを取り外す前に、モジュールがファイルの書き込み中でないことを確認することが重要です。メディアドックがモジュールにファイルを書き込んでいる際は、モジュールベイを囲むステータスLEDが赤く点灯します。モジュールを取り出す前に、メディアモジュールのステータスLEDが赤く点灯していないことを確認してください。

ステータスLED

ファイルの読み込み中はモジュールベイを囲むLEDストリップが緑で、書き込み中は赤で点灯します。

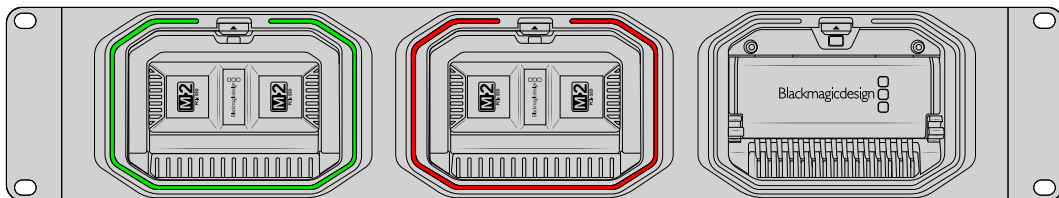

これで必要な準備が整いました！オンラインサービスとの同期、同期フォルダーおよび同期方向の設定、USBドライブの接続に関しては、このマニュアルに後述されています。

同期の追加

同期を追加する最初のステップとして、Blackmagic Designのサポートセンター、www.blackmagicdesign.com/jp/supportから、Blackmagic Cloud Store Setupをダウンロードしてインストールします。

ソフトウェアをインストールしたら、Blackmagic Cloud Store Setupを起動し、設定アイコンをクリックして、使用するCloud Storeの設定を開きます。同期設定は、「クラウドとの同期」タブにあります。

日付と時刻を設定

クラウドサービスを使用するには、日付と時刻を正しく設定し、Blackmagic Cloud Storeと同期させる必要があります。デフォルトでは、Blackmagic Cloud Storeは、Cloudflare NTPサーバーを使用して、日付と時刻を自動的に設定します。

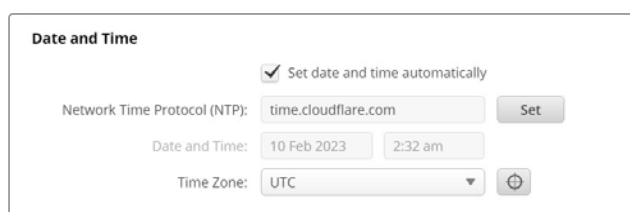

オンラインアカウントをBlackmagic Cloud Storeに同期させるには、「クラウドとの同期」の設定を使用して、オンラインアカウントにサインインし、同期したいフォルダーと同期の方向を設定するだけです。

クラウドサービスにサインイン

- 1 Blackmagic Cloud、Dropbox、Googleドライブのサインインボタンをクリックすると、サインインウィンドウが表示されます。
- 2 画面の指示に従って、選択したアカウントにサインインします。

Blackmagic Cloudにサインインする上で、アカウントのセキュリティ設定で二要素認証を有効にしてある場合は、認証アプリのワンタイムコードを入力するよう指示されます。

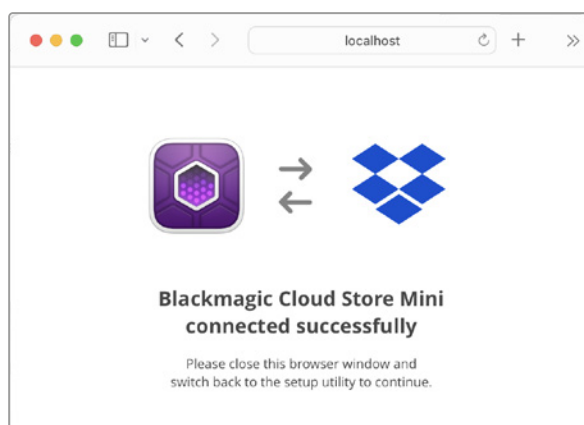

接続が成功すると完了メッセージが表示されます。接続に失敗した場合は、コンピューターがインターネットに接続されているか確認してください。

- 3 ブラウザのウィンドウを閉じます。

フォルダーと方向を同期

- 1 サインインすると、Setupユーティリティに「Add Sync Location (同期ロケーションの追加)」ウィンドウが開きます。
- 2 同期ロケーションに名前を付け、フォルダーアイコンをクリックして希望の同期フォルダーを指定します。これらは一般的に同じ名前にします。

Blackmagic Cloudへの同期を追加する際、Blackmagic Cloudフォルダーを選択すると個人アカウントに行きます。組織や企業の一員である場合は、ウィンドウ上部のメニューを使用して、個人プロフィールと組織のプロフィールを切り替えられます。

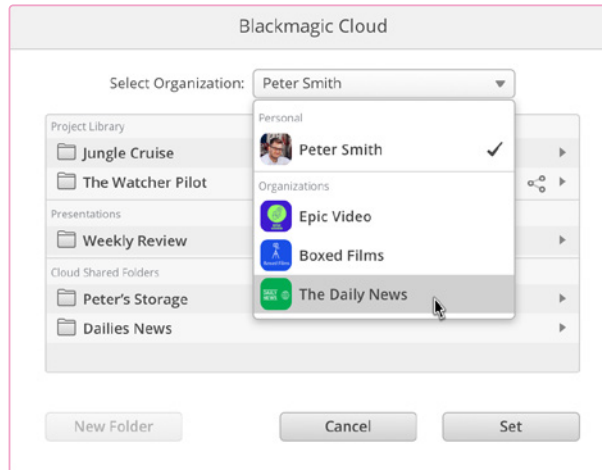

- 3 同期の方向を選択します。例えば、Dropboxとの同期で、ファイルをCloud StoreからDropboxに同期し、DropboxからCloud Storeへの同期を無効にしたい場合は、「From Cloud Store to Dropbox (Cloud StoreからDropbox)」を選択します。

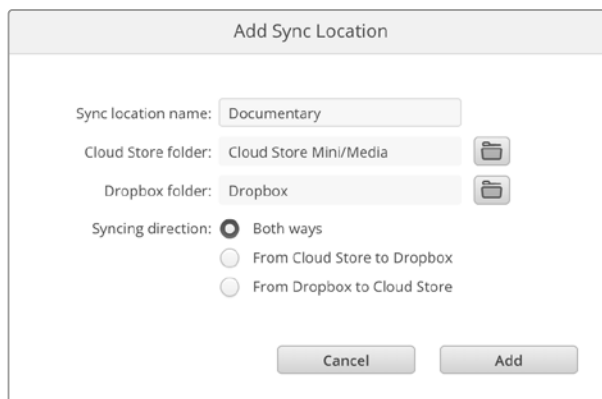

- 4 「Add (追加)」をクリックします。

これで、オンラインサーバーのアカウントをBlackmagic Cloud Storeと同期できました。

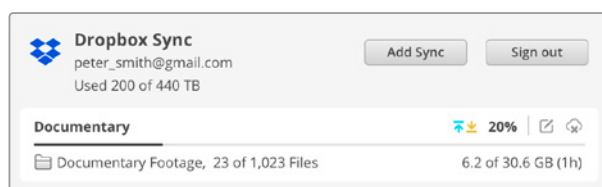

ステータスインジケータは、同期処理に関する情報を表示

- 5 アカウントに別の同期ロケーションを追加したい場合は、「Add Sync (同期を追加)」ボタンをクリックします。



同期矢印は、同期の方向を示します。青い矢印は、Cloud Storeからデータが送信されることを意味し、黄色い矢印は、Cloud Storeがデータを受信していることを意味します。データの送受信を同時に行っている場合、青い矢印と黄色い矢印が両方表示されます。矢印がグレーになっている場合、データがその方向に同期されていないことを意味します。

同期矢印の右にあるパーセンテージの表示は、現在の同期の進行状況を示します。



"同期の編集"インジケータをクリックすると、同期ロケーションの名前を変更できます。



このインジケータをクリックすると、同期ロケーションを削除できます。確認のダイアログボックスで、「Continue (継続)」をクリックして確定するか、「Cancel (キャンセル)」をクリックして削除を中断します。

バックアップ

Blackmagic Cloud StoreまたはCloud Store MiniにUSBディスクを接続すると、データのローカルバックアップを保存できます。USB-Cを介して接続した、あらゆる外付けディスクやディスクアレイをバックアップに使用でき、Cloud Storeにディスクが接続されている限り、アップデートされ続けます。

Cloud Storeへのバックアップを開始する：

- 1 Blackmagic Cloud Storeの「BACKUP」とラベルが付いたUSB-Cポート、またはCloud Store Miniの背面のUSB-Cポートに、フォーマットされたUSBドライブを接続します。ドライブは、Blackmagic Cloud Setupの「Cloud Sync (クラウドとの同期)」ページの「Backup (バックアップ)」セクションに表示されます。

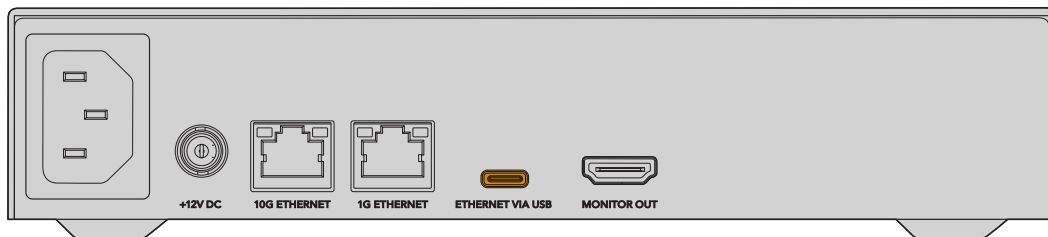
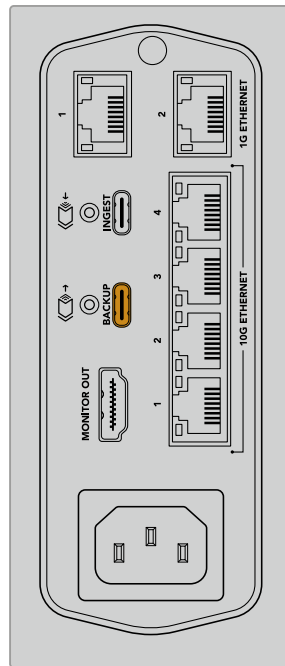

- 2 「Add Backup (バックアップを追加)」ボタンをクリックします。

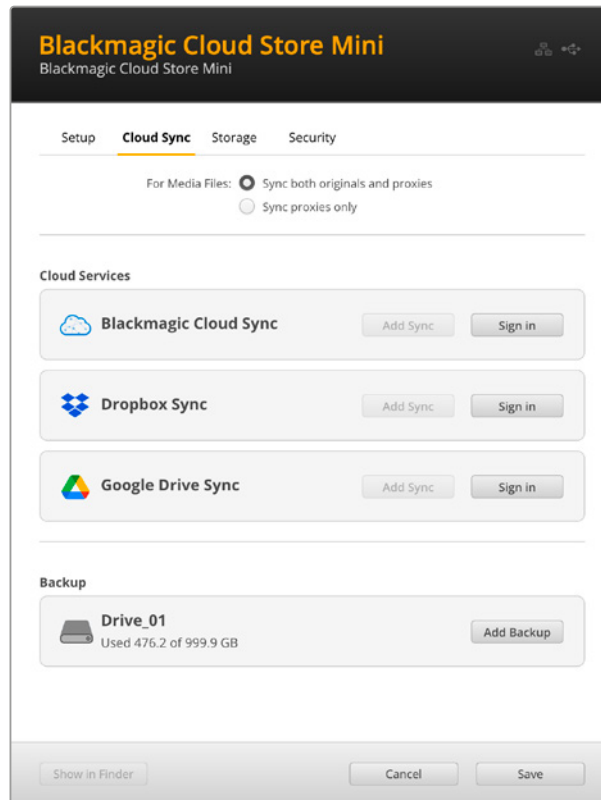

- 3 「Add Backup Location (バックアップの場所)」ウィンドウでバックアップの名前を入力します。通常、これはソースフォルダーと同じ名前にします。

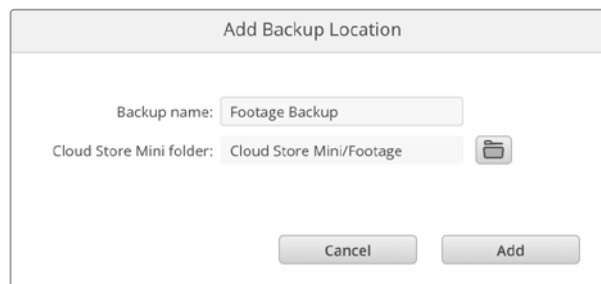

- 4 Cloud Storeのフォルダーアイコンをクリックし、バックアップしたいCloud Storeフォルダーを選択します。Cloud Storeが外付けドライブに新しいフォルダーを作成し、選択したフォルダーの名前を付けます。
- 5 「Add (追加)」をクリックします。

Cloud Storeは、選択したCloud Storeフォルダーの全ファイルを外付けドライブのバックアップフォルダーにバックアップします。バックアップの同期は、Cloud Storeの元ファイルに変更を加えるたびに自動的にアップデートされます。

削除されたファイル

同期中、Cloud Storeで削除されたファイルは、外付けドライブからは削除されません。代わりに、Cloud Store Setupユーティリティは外付けドライブに「Deleted Files」という名前のフォルダーを作成し、削除されたファイルをそのフォルダーに移動させます。これは、誤ってファイルが削除され、復元する必要がある場合や、プロジェクトの要件が変わり、削除したファイルを再び使う必要がある場合に便利です。

過去ファイル

ファイルが上書きされる際、元ファイルは外付けドライブの「Older Files」という新しいフォルダーに移動されます。つまり、上書きされたファイルを復元する必要がある場合は、簡単に元の状態に戻せます。

USBディスクスペース

外付けUSB-Cディスクにバックアップするための十分なスペースが無い場合、警告が表示されます。バックアップは、外付けドライブがフルになるまで継続されます。

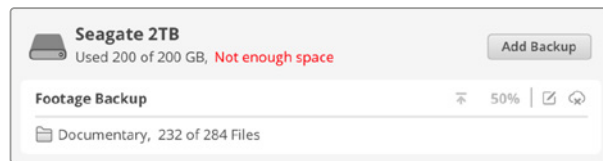

インジェスト

Blackmagic Cloud Storeのインジェスト機能を使用すると、外付けUSB-CメディアからCloud Storeの内部ストレージに自動的にファイルがコピーされます。例えば、USB-Cドライブまたはカードリーダーを使用してカメラのカードからメディアをインジェストできます。

ファイルをインジェストする：

- 1 外付けメディアをCloud Storeの「INGEST」とラベルが付いたUSB-Cポートに接続します。

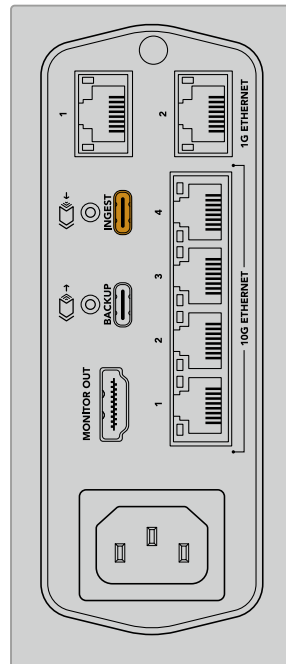

- 2 接続されたメディアは、Blackmagic Cloud Store Setupの「Cloud Sync (クラウドとの同期)」ページの「Ingest (インジェスト)」セクションに表示されます。

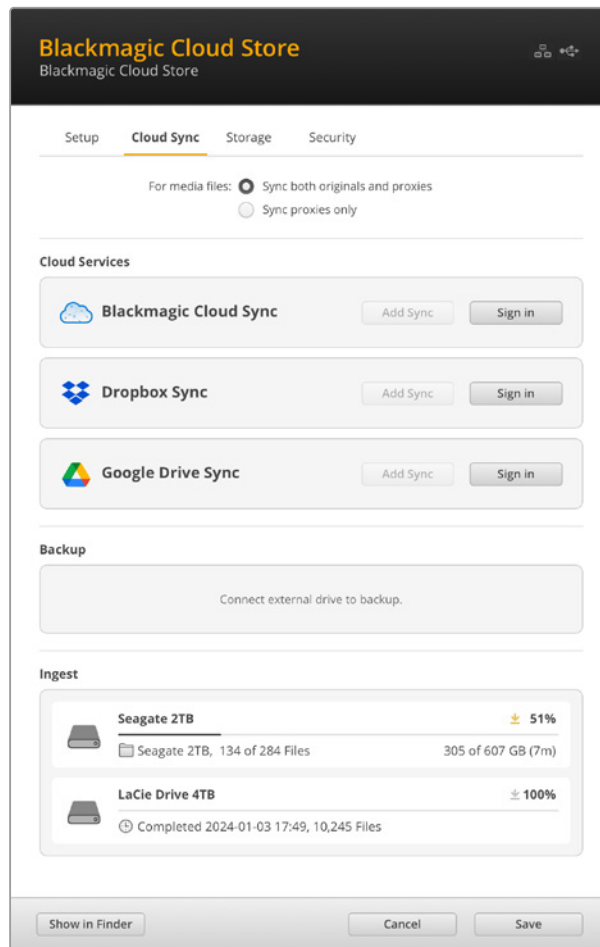

- 3 Cloud Storeは外付けメディアから内部ストレージにファイルを自動的にコピーし始め、フォルダー名にはメディアの名前を使用します。例えば、「A001」という名前のフォルダーにカメラファイルを保存したCFastカードを接続した場合、Cloud Storeは「A001」という名前の内部フォルダーにファイルを保存します。

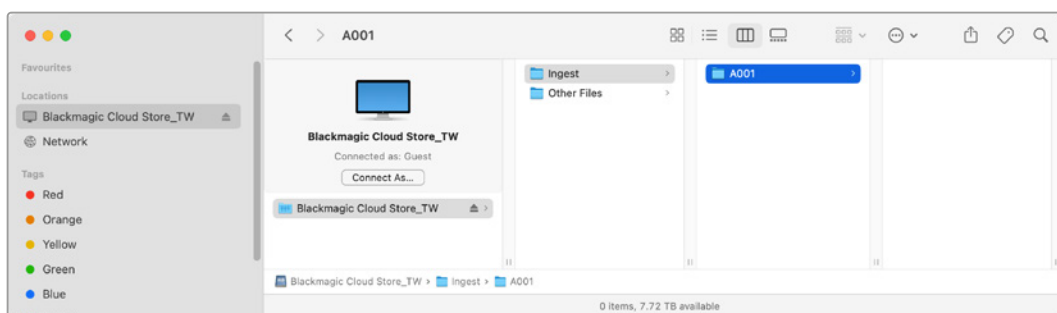

メモ 接続したメディアがCloud Storeの内部フォルダーと同じ名前の場合、最後に数字が追加された同名のフォルダーが作成されます。例えば、既存のフォルダーの名前が「A001」で接続するドライブ名が同じ場合、新しく作成されるフォルダーの名前は「A001-01」になります。

モニター出力

モニター出力では、総合的なストレージ状況だけでなく、すべてのユーザーアクティビティをリアルタイムに確認できます。このセクションでは、各パネルやグラフについて説明します。



ストレージマップ

ストレージマップには、メモリーコアがグラフィックで表示され、接続中のユーザーによる読み取りおよび書き出しを確認できます。

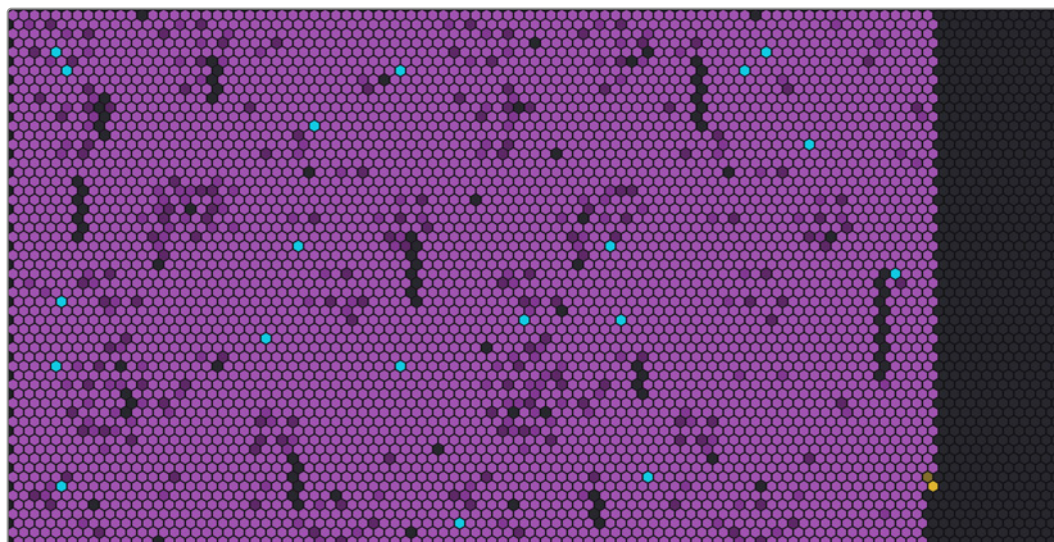

これらのセルは、書き出し/読み取り中のストレージセクターを表します。各セルは、データがフルになると色が変わります。例えば、空のセクターはグレーで、データが埋まるにつれて紫に変わり、明るくなります。

オレンジのセルはデータ書き出し中、青のセルはデータ読み取り中であることを意味します。

クラウドとの同期

クラウド同期パネルは、追加したすべての同期を表示します。青い矢印はデータがオンラインフォルダーに同期されていることを示し、オレンジの矢印はオンラインフォルダーからBlackmagic Cloud Storeに同期されていることを示します。

ストレージ容量インジケータは、オンラインロケーション名の下に表示され、同期が追加されるとパネルが拡張します。

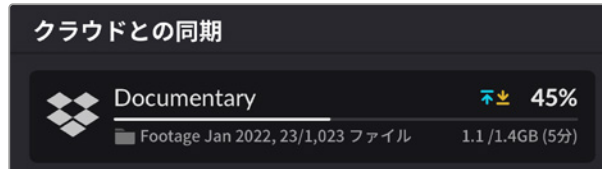

ユーザーアクティビティ

このパネルには、接続しているすべてのユーザーと、それぞれが同期しているデータが表示されます。例えば、ユーザーと接続速度がパネルに表示されます。読み取り/書き出しのアクティビティは、60秒間の履歴に対応した、継続的にアップデートされるグラフと共に表示されます。

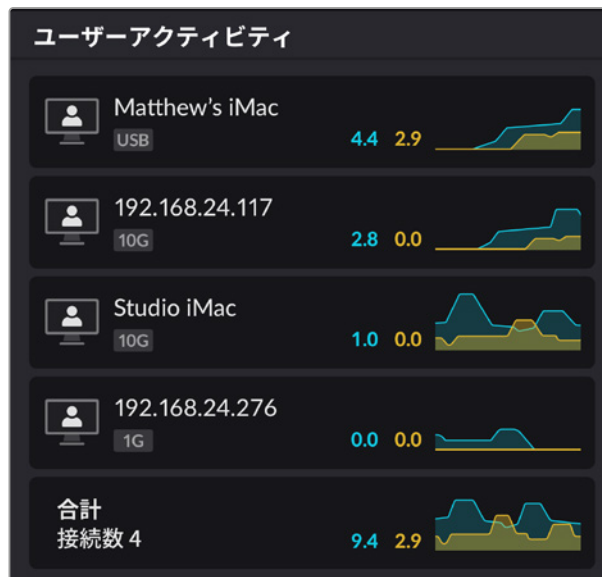

データレートグラフ

データレートグラフは、6秒間の読み取り/書き出しデータレートを表示します。オレンジの情報はデータ書き出し中、青の情報はデータ読み取り中であることを意味します。

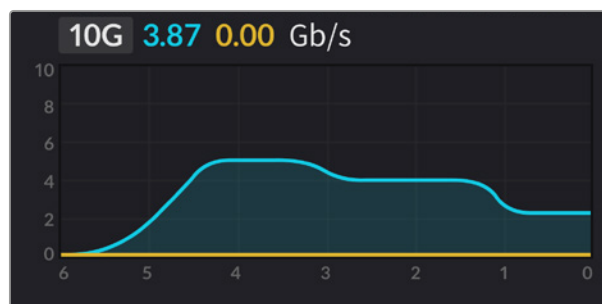

ハードウェア

このパネルには、ストレージマップの各セクターのセル容量が表示されます。

Blackmagic Cloud Podに接続したUSBドライブもここに表示されます。電源インジケータには、AC/DC電源入力の状況が表示されます。



インターネットアイコンでは、Cloud Storeがインターネットに接続され同期を行えるか確認できます。

Blackmagic Media Dockのベイインジケータには、モジュールがロードされているモジュールベイおよびそれらの最大ストレージ容量が表示されます。

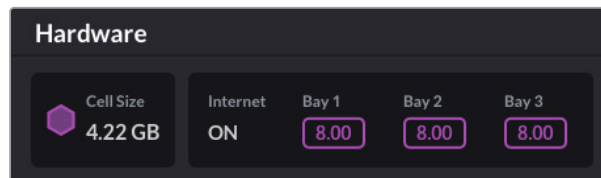

LCDホームスクリーン

Blackmagic Cloud Store MaxのLCDディスプレイのホームスクリーンには、ユニット名が表示され、残り容量をすばやく確認できます。左の大きな数値は使用している容量 (TB) で、右の小さな数値は使用可能なストレージの総容量です。

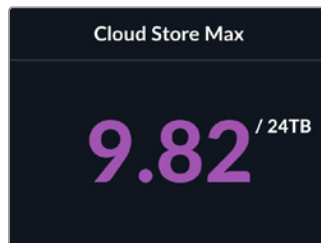

Cloud Store Maxのストレージを読み取り専用を設定している場合、「読み取り専用」のアイコンがストレージ状況の上に表示されます。エラーメッセージは、ストレージ状況の下に表示されます。Cloud Store Maxの読み取り専用モードのオン/オフに関する詳細は、後述の「設定」セクションを参照してください。

Blackmagic Cloud Store Maxのフロントパネルでも、重要な設定の確認および変更が可能です。詳細は、後述の「フロントパネルを使用して設定を変更」セクションを参照してください。

エラーメッセージ

このセクションでは、「ハードウェア」パネルに表示される可能性のあるエラーメッセージとその内容を説明します。

同期のエラー	
No Internet (インターネットなし)	インターネットが接続されているか確認してください。
You have been logged out of your online folder (オンラインフォルダーからログアウトしています)	このメッセージは、オンラインフォルダーが長時間接続されていた結果、自動的に解除された場合に表示されます。Blackmagic Cloud Store Setupユーティリティで、クラウド同期の設定を使用して、オンラインアカウントに再度ログインしてください。
Cannot connect to online server (オンラインサーバーに接続できません)	このメッセージは、インターネット接続に問題がある場合に表示されます。インターネットが接続されているか、ネットワーク設定が適切かを確認してください。
Invalid online login information (オンラインログイン情報が正しくありません)	このメッセージは、オンラインアカウントの認証情報が変更された場合に表示されます。この問題を解決するには、Blackmagic Cloud Store Setupユーティリティを使用してアカウントに再度ログインしてください。
Disk is full (ディスクはフルです)	ご使用のCloud Storeの内部ストレージがフルなので、ファイルを消去してスペースを開ける必要があります。
Storage is full (ストレージはフルです)	オンラインアカウントのスペースが不足しているため、同期を可能にするにはファイルを消去してスペースを空ける必要があります。
Cannot find online sync folder (オンライン同期フォルダーが見つかりません)	このメッセージは、同期フォルダーが消去されたか、名前を変更された場合に表示されます。
Set to read only (読み取り専用です)	ご使用のCloud Storeは、読み取り専用モードに設定されています。- Setupユーティリティで、読み取り専用モードを解除してください。
ディスクのエラー	
Disk Error (ディスクエラー) USB-C DISK 1のドライブに接続できません	ポート1に接続されたUSBディスクが、exFATあるいはHFS+にフォーマットされていません。MacまたはWindowsコンピューターでディスクをフォーマットできます。「USBドライブをフォーマット」セクションを参照してください。
No Local Drive Attached (ローカルドライブの接続なし) USB-C経由でドライブに接続	このメッセージは、Blackmagic Cloud PodにUSBドライブが接続されていない場合に表示されます。
Disk Failure (ディスクの不具合) ディスク1を交換してください	Blackmagic Cloud Store Miniは、4つのディスクをRAID方式で内蔵しています。ディスクに不具合が生じると、エラーメッセージでディスク番号が表示されます。この例は、ディスク1に不具合が生じており、交換する必要があることを示しています。
Disk Requires Format (ディスクのフォーマットが必要) Cloud Store Setupでディスクをフォーマットしてください。	Blackmagic Cloud Store Miniでディスクを交換した後は、Blackmagic Cloud Store Setupユーティリティを使用してディスクをフォーマットするよう指示されます。
Disk Failure (ディスクの不具合) ディスクB5を交換してください	Blackmagic Cloud Store、Blackmagic Media Module 8TBおよび16TBでは、内部ストレージディスクがバンクで配列されています。ディスクに不具合が生じた場合、このエラーメッセージでバンクとスロット番号が確認できます。

Disk Requires Rebuild (ディスクの再構築が必要です) Cloud Store Setupでディスクを再構築してください。	Blackmagic Cloud Storeでディスクを交換した後、Blackmagic Cloud Store Setup設定を使用して、ディスクアレイを再構築してください。これによりRAIDが回復するので、データを失うことなく作業を続けられます。
Disk Error (ディスクエラー) USB-C BACKUPのドライブに接続できません	このメッセージは、バックアップコネクタに接続されたUSBドライブが、exFATあるいはHFS+にフォーマットされていない場合に表示されます。詳細は「USBドライブをフォーマット」セクションを参照してください。

ハードウェアのエラー	
電源の不具合 Replace front power supply (フロント電源を交換してください)	Blackmagic Cloud Storeを使用中にこのメッセージが表示されたら、内蔵電源に不具合が生じています。Blackmagic Designのサポートセンターまでご連絡ください。 www.blackmagicdesign.com/jp/support
電源の不具合 Replace power supply module (電源モジュールを交換してください)	Blackmagic Cloud Store Miniを使用中にこのメッセージが表示されたら、Cloud Storeを使用するのに十分な電力を電源が供給できていません。ソースの電源出力を確認してください。例えば、外部電源12V DC入力経由でバッテリーを使用している場合、バッテリーが適切な電圧を供給可能か、十分に充電されているか、正しく動作しているかどうかを確認してください。さらなるサポートが必要な場合は、Blackmagic Designのサポートセンターまでご連絡ください。 www.blackmagicdesign.com/jp/support

Cloud Storeのイジェクト

コンピューターのオペレーティングシステムでUSBドライブをイジェクトすると同様に、Blackmagic Cloud Storeをイジェクトします。例えば、Macでファイルの書き出し/読み取りを開始すると、Finderのサイドバーで、Blackmagic Cloud Store名の隣にイジェクトアイコンが表示されます。イジェクトアイコンをクリックするとCloud Storeがイジェクトされます。これで、新しいファイルが書き込まれることはありませんので、ドライブを安全に取り出すことができます。

ネットワーク上で複数のユーザーがドライブにアクセスしており、ユニットの電源を切ったり、ネットワーク接続を解除する場合は、各ユーザーがコンピューターからBlackmagic Cloud Storeをイジェクトする必要があります。

フロントパネルを使用して設定を変更

Blackmagic Cloud Store Maxのフロントパネルでは、ボタンやメニューダイヤルを使用してすばやく設定を変更できます。

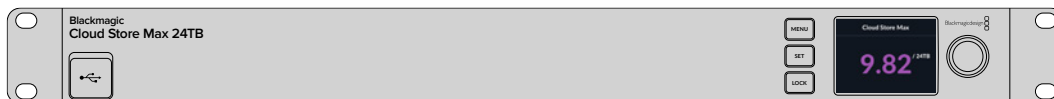

フロントパネルで使用できるほとんどの設定は、Blackmagic Cloud Store Setupの「セットアップ」タブでも変更できます。詳細は「設定」セクションを参照してください。

設定を変更する：

- 1 ホームスクリーンで「MENU」ボタンを押してメニュー設定を開きます。

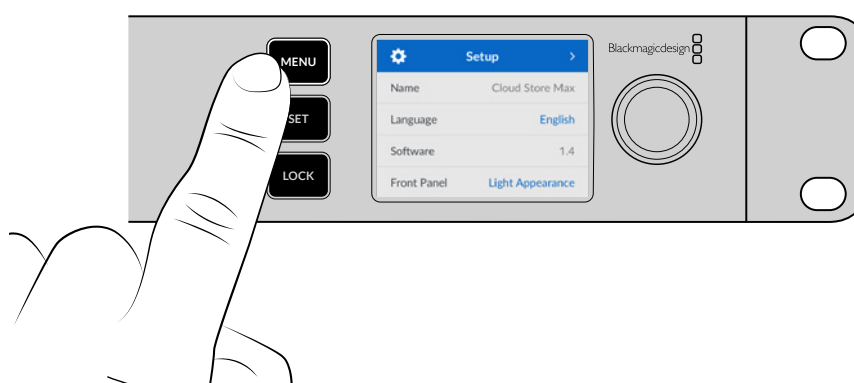

- 2 メニューダイヤルを使用して変更したい設定を選択し、「SET」を押します。

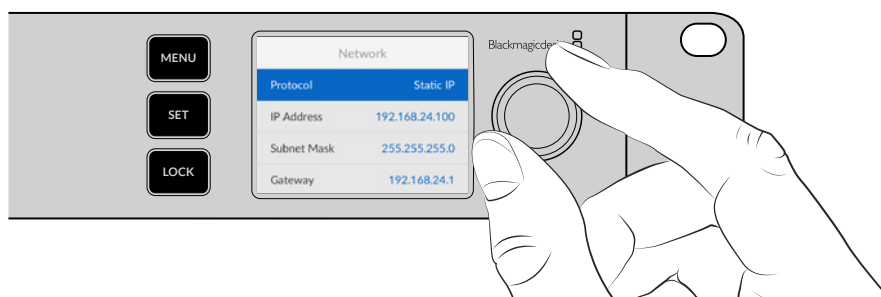

- 3 メニューダイヤルで設定を変更します。
- 4 「SET」を押して変更を確定します。

「MENU」ボタンを押すと、メニュー項目を遡ってホームスクリーンに戻ります。

フロントパネルをロックするには、「LOCK」ボタンを1秒間長押しします。これにより、ボタンが無効になり、誰かが誤って設定を変更してしまうリスクがなくなります。ロックされていると、「LOCK」ボタンが赤く光ります。フロントパネルのロックを解除するには、「LOCK」ボタンを3秒間長押しします。

Blackmagic Cloud Store Setup

Blackmagic Cloud Store Setupユーティリティには、ユニットの名前付け、内部ソフトウェアのアップデートなど、Blackmagic Cloud Storeのすべての設定が含まれています。

Blackmagic Designのサポートセンター、www.blackmagicdesign.com/jp/supportから、最新のBlackmagic Cloud Storeソフトウェアをダウンロードします。

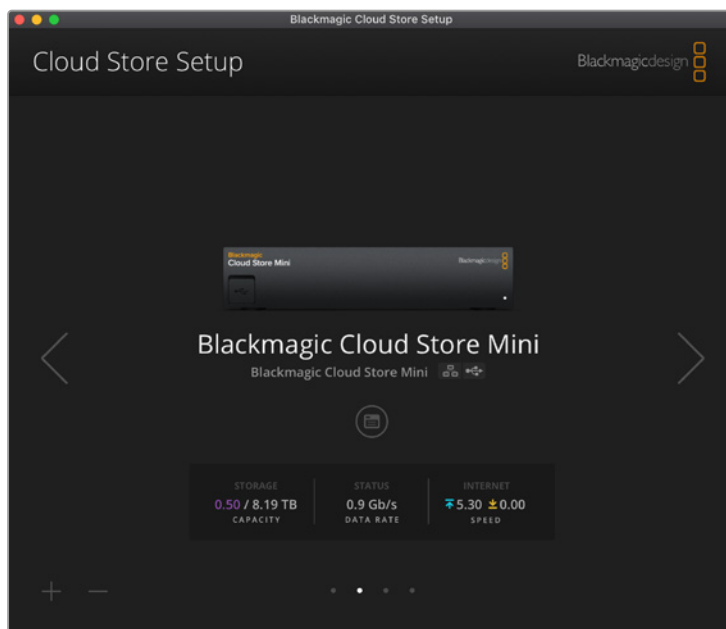

ホームスクリーン

ソフトウェアを起動すると、最初に表示されるのがホームスクリーンです。接続しているすべてのネットワーク上のBlackmagic Cloud Storeユニットにアクセス可能です。複数のユニットを接続している場合は、左右の矢印をクリックすることでユニットを選択できます。

ホームスクリーンの下にインジケータは、ストレージ容量の合計、使用しているスペース、ネットワーク接続の状況、現在の最大データレートを表示します。使用しているスペース容量が紫で表示される場合は、ストレージからの読み込みおよびストレージへの書き込みが可能です。スペース容量が青で表示される場合、ストレージは読み取り専用で設定されています。

イーサネットおよびUSBで接続している際は、ユニット名の近くにアイコンが表示されます。設定アイコンをクリックして、Cloud Storeの設定を開きます。

設定

Blackmagic Cloud Store Setupの設定は、4つのタブに分かれています。「Setup (セットアップ)」、「Cloud Sync (クラウドとの同期)」、「Storage (ストレージ)」、「Security (セキュリティ)」です。

Setup (セットアップ)

Cloud Storeの名前の変更、日付および時刻の設定、ネットワーク設定の変更ができます。また、ご使用のCloud Storeの内部ソフトウェアの現在のバージョンを表示します。

Name (名前)

Blackmagic Cloud Storeに名前を付けると、複数のユニットをネットワークに接続しており、個々のユニットを識別する必要がある場合に役立ちます。

Language (言語)

HDMIモニター出力の言語を変更できます。

Software (ソフトウェア)

Cloud Storeの内部ソフトウェアの現在のバージョンを表示します。

Date and Time (日付と時刻)

ネットワーク・タイム・プロトコルを使用して、Blackmagic Cloud Storeの日付と時刻を自動的に設定できます。

ネットワーク・タイム・プロトコルを使用して日付と時刻を自動的に設定するには、チェックボックスを選択します。デフォルトではCloudflare NTPサーバーが使用されますが、マニュアルで設定することもできます。

日付と時刻をマニュアルで設定するには、チェックボックスのチェックを外し、コンテキストメニューを使用します。ロケーションアイコンをクリックすると、自動的にコンピューターのタイムゾーンに設定されます。

Network (ネットワーク)

Blackmagic Cloud Storeは、固定PアドレスまたはDHCPを使用してネットワークに接続できます。

DHCPは、ご使用のCloud Storeに自動的にIPアドレスを設定し、ネットワークに接続します。設定を変更する必要はありません。

DHCP (ダイナミック・ホスト・コンフィギュレーション・プロトコル) は、ネットワークサーバー上のサービス/ルーターで、Blackmagic Cloud Storeを自動的に検出してIPアドレスを割り当てます。DHCPは、イーサネット経由で機材を簡単に接続し、IPアドレスの競合が生じないようにします。コンピューターやネットワークスイッチの多くは、DHCPをサポートしています。

IPアドレスを自分で設定したい場合、Static IP (固定IP) を選択します。「Protocol (プロトコル)」設定で「Static IP (固定IP)」を選択してIP設定をマニュアルで変更します。固定IPアドレスは、Blackmagic Cloud Storeを再起動しても変更されません。

企業のネットワークに接続している場合は、固定IPアドレスの使用は必須です。ネットワーク管理者がいる場合、ネットワークに接続されたすべての機器にカスタムIPアドレスが割り当てられている可能性があります。会社内でネットワーク管理者がコンピューターおよびネットワークを管理している場合は、ネットワーク管理者に確認するのが一番です。

Allow utility administration (ユーティリティ管理を可能にする)

「via USB (USB経由)」設定を選択すると、ユニットとUSBで接続しているコンピューターのみに管理権が制限されるため、ネットワーク上の誰かが誤って設定を変更してしまうというリスクがなくなります。

Secure Certificate (安全証明書)

Blackmagic Cloud StoreおよびCloud Store Miniでは、イーサネット経由で設定の調整、ユーザーの作成、ユーザーアクセスの設定を実行できます。安全証明書を使用すると、SSL (セキュア・ソケット・レイヤー) 接続を使用してCloud Storeに接続できます。SSLは、Cloud Storeへの非常に安全な接続を提供します。

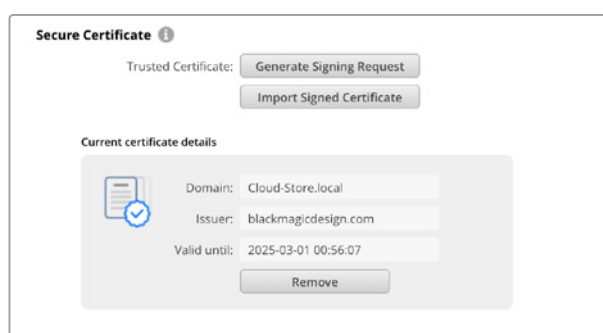

メモ イーサネット経由でCloud Storeに接続してユーザーアカウントを管理する前に、管理者アクセス権を持つユーザーを作成する必要があります。Cloud StoreをUSBでコンピューターに接続し、Blackmagic Cloud Setupの「Security (セキュリティ)」タブで実行します。詳細は、このマニュアルで後述される「Security (セキュリティ)」セクションを参照してください。

ご使用のCloud Storeで使用できる証明書は2種類あり、どちらも安全な暗号化に対応しています。

- 1 自己署名証明書。これはデフォルトのオプションで、自動的に作成されます。
- 2 認証局からの署名付き証明書。このオプションは、コンピュータにインストールされた2つ目の証明書を使用して、接続しているCloud Storeを認証することで、セキュリティレベルをさらに高めます。

署名付きの証明書を得るには、Blackmagic Cloud Store Setupを使用して、証明書の署名要求 (CSR) を生成する必要があります。この署名要求は、認証局 (CA)、またはIT部門に送られ、署名されます。署名されると、.cert、.crt、.pemのいずれかの拡張子がついた署名済みの証明書が戻ってくるので、それをCloud Storeに読み込みます。

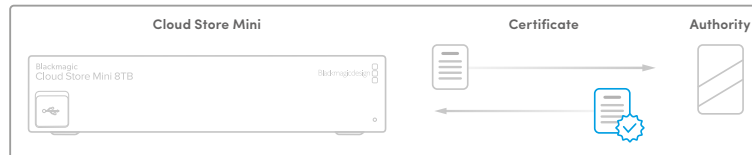

証明書の署名要求 (CSR) を生成する：

- 1 「Generate Signing Request (署名要求を生成)」 ボタンをクリックします。



- 2 ウィンドウにCloud Storeのコモンネームとサブジェクトの別名を入力する指示が表示されます。必要に応じて、以下の表を参照にその他の詳細を設定します。

インフォメーション	概要	例
コモンネーム	使用するドメイン名	Blackmagic-Cloud-Store-Mini.local
サブジェクトの別名 (SAN)	デバイスに関連する別のドメイン名 (オプション)	video-storage.local
国名	申請組織の国名	AU
行政区画	都道府県	Victoria
地域	市町村名	South Melbourne
組織名	組織の名称	Blackmagic Design

- 3 証明書の詳細を入力したら、「Generate (生成)」を押します。

.csrを生成する際、公開鍵と秘密鍵も同時に作成されます。公開鍵は署名要求に含まれ、秘密鍵はユニットに残ります。認証局またはIT部門がCSRに記載された情報をユーザーの組織で確認した後、上記の詳細が記載された署名付き証明書とユーザーの公開鍵が生成されます。また、コンピュータにインストールするためのCA証明書も生成されます。

署名付き証明書の読み込み：

- 1 「Import Signed Certificate (署名付き証明書の読み込み)」をクリックします。
- 2 ファイルブラウザを使って署名付き証明書の場所へ移動し、ファイルを選択して「Open (開く)」をクリックします。

ドメイン、発行者、有効期限のフィールドは、認証局からの情報により更新されます。一般的に、署名付き証明書の有効期限は約1年なので、有効期限ごとに手続きを繰り返す必要があります。

使用しているコンピューターとは異なるサブネット上にあるCloud Storeにアクセスするには、mDNSの反映が必要です。mDNSの反映を許可するようにネットワークを設定するには、IT部門またはネットワーク管理者に相談してください。

出荷時設定にリセットすると証明書は無効となり、新しい証明書の生成および署名が必要になります。

CA証明書をコンピューターにインストール

認証局が署名付きの証明書を返送する際には、CA証明書も添付されます。CA証明書は、管理者がCloud Storeのアカウントの管理に使用するコンピューターにインストールする必要があります。組織でこの作業を行う場合、CA証明書のインストールについてIT部門に相談すると良いでしょう。

CA証明書をMacにインストールする：

- 1 CA証明書をコンピューターにダウンロードします。
- 2 Applications/UtilitiesフォルダーからKeyChain Accessアプリを開きます。
- 3 KeyChain Accessアプリで、「System Keychains」メニューから「System」を選択します。
- 4 CA証明書をKeychain Accessアプリにドラッグ&ドロップして、管理者パスワードを入力します。

CA証明書をWindowsにインストールする：

- 1 CA証明書をコンピューターにダウンロードします。
- 2 CA証明書を右クリックして、「Install Certificate」を選択します。
- 3 「Certificate Import Wizard」ウィンドウで、「Local Machine」にチェックを入れます。「Next」をクリックします。
- 4 デバイスへの変更を許可するかを確認するメッセージが表示されるので、「Yes」をクリックして続行します。
- 5 証明書の保存場所をWindowsが自動的に選択するか、マニュアルで選択するかを選びます。「Next」をクリックします。
- 6 設定を確認し、「Finish」をクリックします。

出荷時設定にリセット



このボタンは、Blackmagic Cloud Storeを工場出荷時の状態に戻します。ユニットに保存されたファイルには影響ありません。

Cloud Sync (クラウドとの同期)

この設定では、同期を追加したり、Proxy Generatorアプリのプロキシファイルとの同期方法を設定できます。Proxy Generatorアプリは、Blackmagic Cloud Storeソフトウェアと一緒にインストールされます。

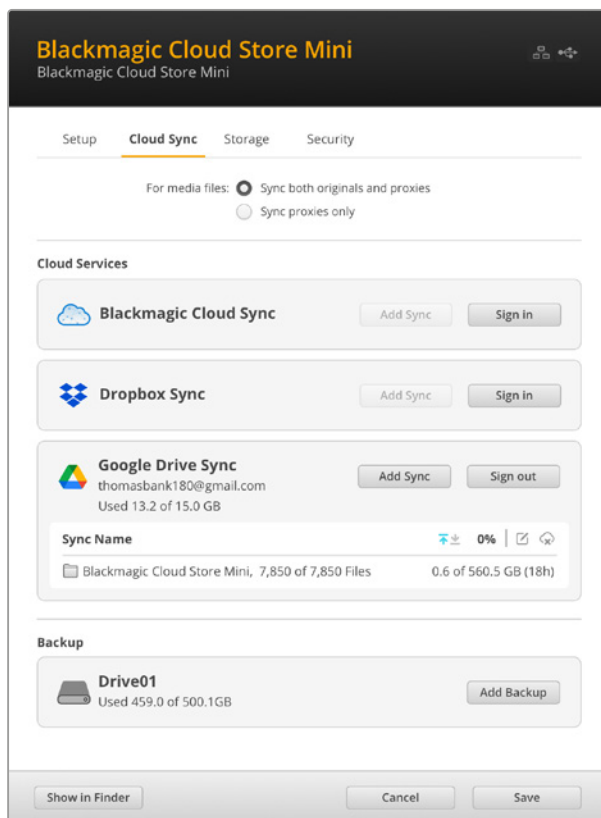

For Media Files (メディアファイル設定)

この2つのラジオボタンで、プロキシとオリジナルファイルの両方に同期するか、プロキシファイルのみに同期するかを決定します。

詳細は、このマニュアルの「Proxy Generator」セクションを参照してください。

Cloud Services (クラウドサービス)

「Cloud Services」ウィンドウを使用して、オンラインアカウントにサインインし、同期を追加します。

Storage (ストレージ)

「Storage」設定には、読み取り専用にするためのチェックボックスと、ファクトリーリセットボタンがあります。ストレージをフォーマットする必要がある場合、フォーマットインジケータが表示されます。

Enable Read Only (読み取り専用)

ご使用のBlackmagic Cloud Storeストレージを読み取り専用にするには、このオプションをチェックします。有効化されている場合は、ドライブに追加のファイルが書き込まれることはありません。

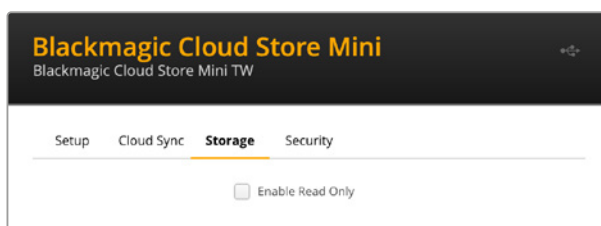

フォーマット

Blackmagic Cloud Storeの内部ストレージをフォーマットする必要がある場合があります。フォーマットが必要な場合、Cloud Storeのホームページに「Format Required (フォーマットが必要です)」というメッセージが表示されます。

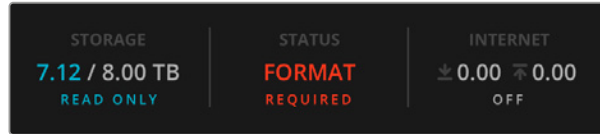

内部ストレージをフォーマットすると、ドライブに保存されたすべてのファイルが消去されます。フォーマットを開始する前に別のドライブにファイルをコピーすることをお勧めします。

内部ストレージをフォーマットする：

- 1 「Format Drive (ドライブをフォーマット)」ボタンを押して、「Format (フォーマット)」をクリックします。
- 2 1つ目の確認のダイアログボックスで「Format (フォーマット)」ボタンをクリックします。

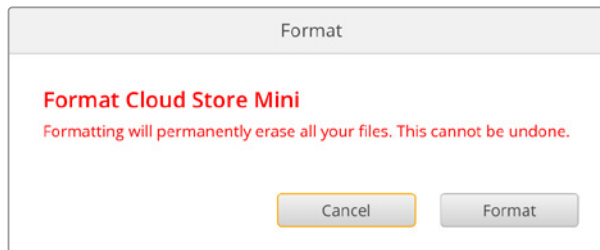

- 3 2つ目のダイアログボックスで、選択を確認します。「Erase (消去)」をクリックしてフォーマットを開始するか、「Stop (停止)」を押してフォーマットを中止します。
- 4 フォーマットの進行状況がパーセンテージで表示されます。

Security (セキュリティ)

「Security」設定では、Blackmagic Cloud Store、Cloud Store Mini、Cloud Store Maxでユーザーを作成して共有フォルダを割り当て、権限を与えられます。例えば、プロジェクトの管理者に、共有フォルダーへの読み込み/書き出しの権限を割り当て、ファイルの閲覧だけが必要なユーザーには読み込みのみの権限を割り当てるなどが可能です。Cloud Storeの内部ストレージのあらゆるフォルダーを共有フォルダーにできます。

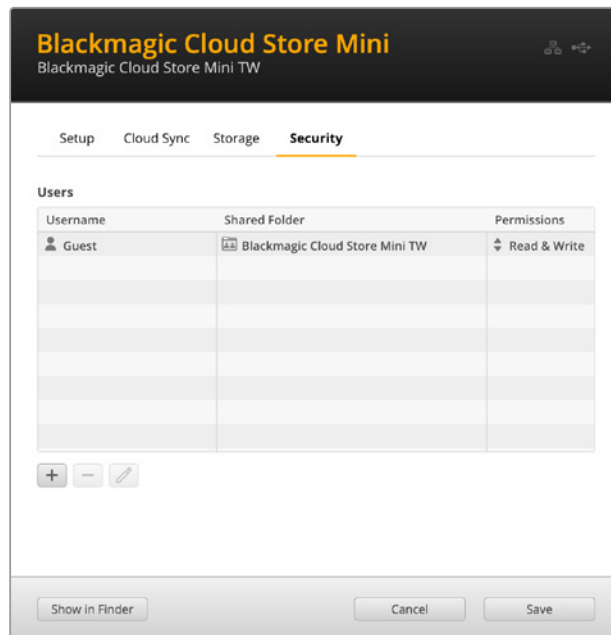

新規ユーザーを作成し、共有フォルダーを割り当てる：

- 1 「Security (セキュリティ)」タブの左下にある「+」ボタンをクリックして、「Add User (ユーザーを追加)」ウィンドウを開きます。
- 2 「Add User (ユーザーを追加)」ウィンドウで新規ユーザーのユーザー名とパスワードを入力します。鍵のアイコンをクリックすると、セキュリティパスワードが自動的に生成されます。

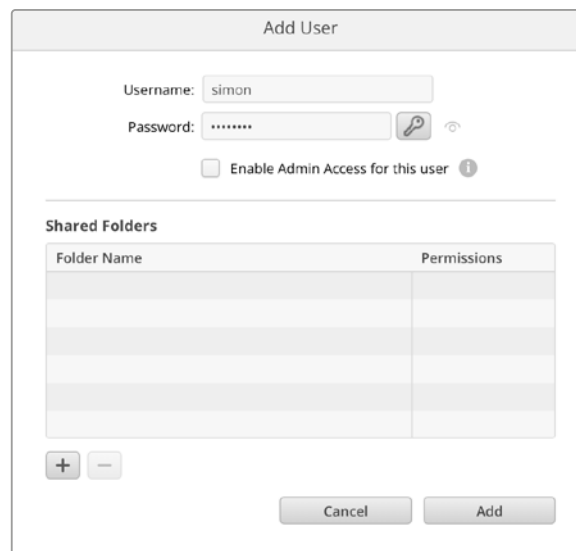

新規ユーザーに管理者アクセスを与えたい場合、「Enable Admin Access for this user (該当ユーザーの管理者アクセスを有効)」にチェックを入れます。これにより、該当のユーザーはイーサネット経由でBlackmagic Cloud Store Setupにアクセスして設定を変更できるようになります。

- 3 「+」ボタンをクリックして、共有フォルダーウィンドウを開きます。

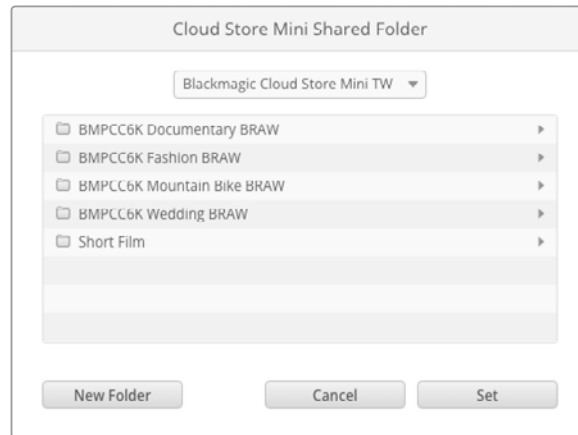

Cloud Storeの内部ストレージの最上層にある全フォルダーのリストが表示されます。サブフォルダーを見るにはフォルダーをダブルクリックします。ウィンドウの上部にあるメニューには現在表示されているフォルダー名が表示され、フォルダーの階層を遡ることができます。新規ユーザーにアクセスを許可する共有フォルダーを選択し、「Set」を押します。

- 4 「Add User (ユーザーを追加)」ウィンドウの「Shared Folders (共有フォルダー)」リストに、該当の共有フォルダーが表示されます。

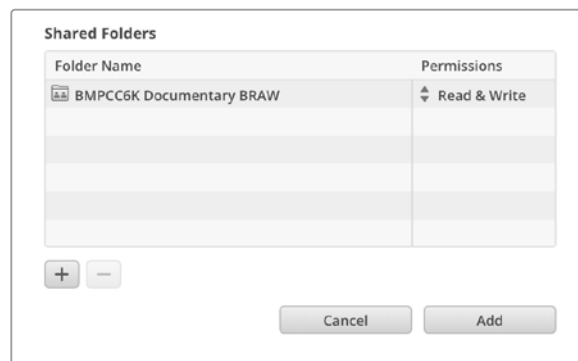

別のフォルダーを割り当てるには、「+」ボタンをクリックします。共有フォルダーへのアクセスを削除するには「-」ボタンをクリックします。「Add User (ユーザーを追加)」ウィンドウを閉じて「Security」タブに戻るには、「Add (追加)」と「Save (保存)」をクリックします。

これで、新規ユーザーがユーザー名とパスワードを使用して、割り当てられた共有フォルダーにアクセスできるようになりました。

Macコンピューターで共有フォルダーにアクセスする：

- 1 Finderを開き、サイドバーメニューで「Network」をクリックします。
- 2 リストで、Blackmagic Cloud Storeをクリックします。
- 3 「Connect as (別名で接続)」をクリックし、ユーザー名とパスワードを入力して「Connect (接続)」をクリックします。

Blackmagic Cloud Storeが「Location」のサイドバーに表示されるので、Cloud Storeをクリックして共有フォルダーを確認します。

Windowsコンピューターで共有フォルダーにアクセスする：

- 1 File Explorerのサイドバーで「Network」メニューをクリックします。Blackmagic Cloud Storeがリストに表示されます。

- 2 ご使用のCloud Storeをダブルクリックすると、ネットワーク認証情報を確認するWindowsのセキュリティ・ダイアログボックスが表示されます。
- 3 ユーザー名とパスワードを入力します。
- 4 「OK」をクリックします。

これで、File Explorerのウィンドウに、Cloud Storeが表示され、他のネットワークドライブと同様にストレージにアクセスできます。

メモ Cloud StoreをUSBでコンピューターに接続すると、認証なしで様々な管理変更が行えるため、ユーザがCloud Storeに接続して誤って変更することを避けるため、Cloud Storeを安全な場所に保管することをお勧めします。

Permissions (権限)

「Permissions」は、共有フォルダー内でのユーザーのアクセスレベルを管理できます。フォルダーを最初にユーザーに割り当てる際、共有フォルダー内のコンテンツを追加、移動、変更、削除できる「読み込み/書き出し」の権限が該当のユーザーに与えられます。この共有フォルダーの権限を「Read Only (読み込みのみ)」あるいは「Write Only (書き出しのみ)」に変更できます。「Read Only (読み込みのみ)」に設定すると、ユーザーはフォルダー内のコンテンツを見ることはできますが、ファイルを追加、削除、変更することはできません。「Write Only (書き出しのみ)」に設定すると、ユーザーはファイルをフォルダーにコピーできますが、コンテンツを見ることはできません。

権限を変更する：

- 1 「Security (セキュリティ)」タブの「Users (ユーザー)」リストからユーザーを選択します。
- 2 「Permission (権限)」の列でユーザーの現在の権限をクリックし、リストからオプションを選択します。

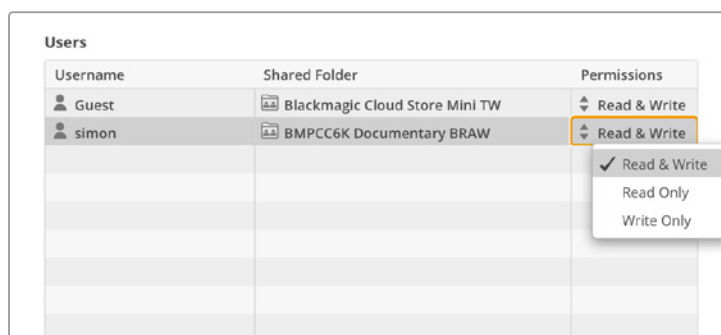

- 3 「Save (保存)」をクリックして、選択を確定します。

作業のこつ 「Guest (ゲスト)」ユーザーはデフォルトで作成され、Cloud Storeのストレージにあるすべての共有フォルダーの読み込みと書き出しの権限が自動的に与えられます。ゲストユーザーの権限は、「Security」タブの「Permissions」セクションで、「Read & Write (読み込み/書き出し)」、「Write Only (書き出しのみ)」、「Read Only (読み込みのみ)」に変更できます。

Manage User (ユーザーの管理)

ユーザーのフォルダーの割り当て、ユーザー名、パスワードを変更したり、管理者アクセスを有効/無効にするには、「Manage User (ユーザーの管理)」オプションを使用します。

ユーザーを管理する：

- 1 「Security (セキュリティ)」タブの「Users (ユーザー)」リストから、管理したいユーザーを選択します。
- 2 鉛筆のアイコンをクリックします。
- 3 「Manage Users (ユーザーの管理)」ウィンドウで、ユーザーの情報を更新します。

Folder Name	Permissions
BMPCC6K Documentary BRAW	Read & Write
Short Film	Read & Write

- 4 「Save」を押して変更を確定します。

ユーザーの削除

ユーザーを削除するには、「Security (セキュリティ)」タブの「Users (ユーザー)」リストから、削除したいユーザーを選択し、「-」ボタンを押します。「Delete (削除)」をクリックして確定します。ユーザーを削除すると、該当ユーザーはあらゆる共有フォルダーにアクセス不可になります。

Proxy Generator

Proxy Generatorは、ウォッチフォルダーに保存されたソースファイルのプロキシファイルを自動的に生成するアプリです。Cloud Storeや、コンピューターに接続されたディスク上の任意のフォルダーをウォッチフォルダーとして使用できます。Proxy Generatorにウォッチフォルダーの場所を知らせて「Start（開始）」をクリックするだけで、アプリケーションが作業中にバックグラウンドで動作します。

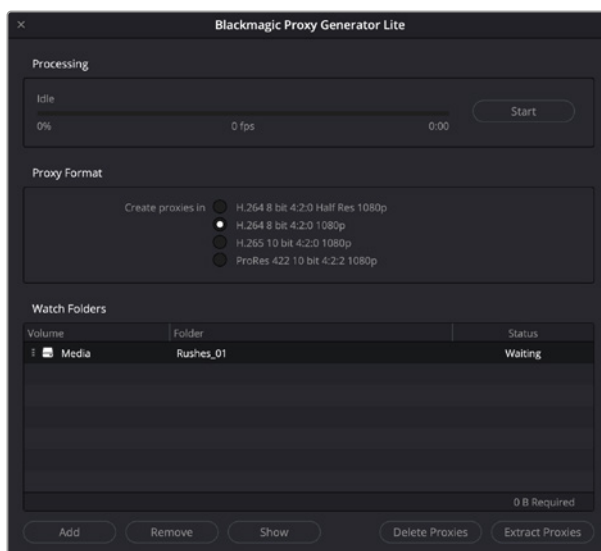

ウォッチフォルダーとプロキシフォーマットを設定すると、新しいファイルがウォッチフォルダーに追加された際にプロキシファイルが自動的に生成されます。

Blackmagic Proxy Generatorは、DaVinci Resolve Studioに同梱されていますが、Cloud Store製品にはLiteバージョンが同梱されています。DaVinci Resolve Studioに同梱されているBlackmagic Proxy Generatorには、DaVinci Resolve Studioがサポートしているすべてのカメラコーデックが含まれています。

しかし、ライセンス上の制限により、Blackmagic Cloud Store製品に同梱されているBlackmagic Proxy Generator Liteでは、ご使用のコンピューターのオペレーティングシステムに内蔵されたコーデックのみを使用します。つまり、WindowsではProResプロキシは使用できません。また、MicrosoftからHEVCビデオ拡張のダウンロードを購入しない限り、他のフォーマットも無効になる可能性があります。

ウォッチフォルダーの追加

ウォッチフォルダーはアプリによって常にモニタリングされており、フォルダーに新しいファイルが追加されると、プロキシファイルが作成され、「Proxy」という名前のサブフォルダに保存されます。

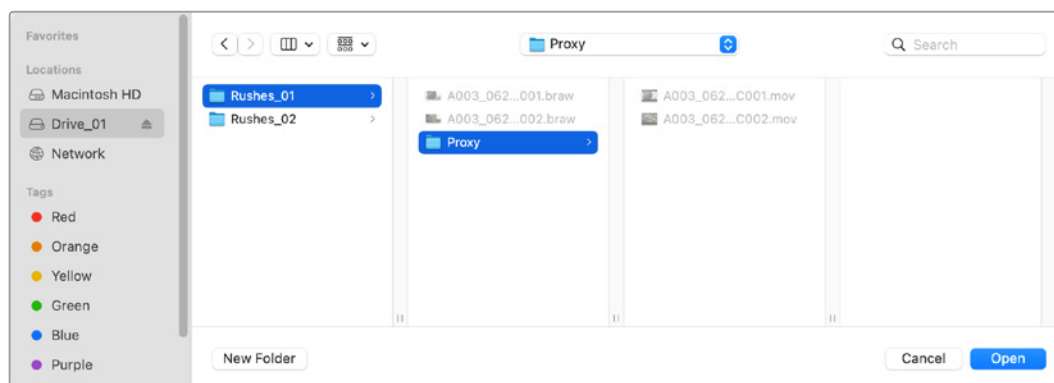

ウォッチフォルダーで作成されたプロキシファイルは、「Proxy」という名前のサブフォルダに自動的に保存されます。

ウォッチフォルダーの数に制限はありませんが、オリジナルファイルと新しいプロキシファイルを両方保存するのに十分なストレージ容量があることが重要です。

Proxy Generatorを最初に起動する際、ウォッチフォルダーを追加するよう自動的にアプリから指示が出ます。

- 1 既存のフォルダを特定して「Open (開く)」をクリックするか、「New Folder (新規フォルダー)」をクリックして新しいフォルダを作成します。

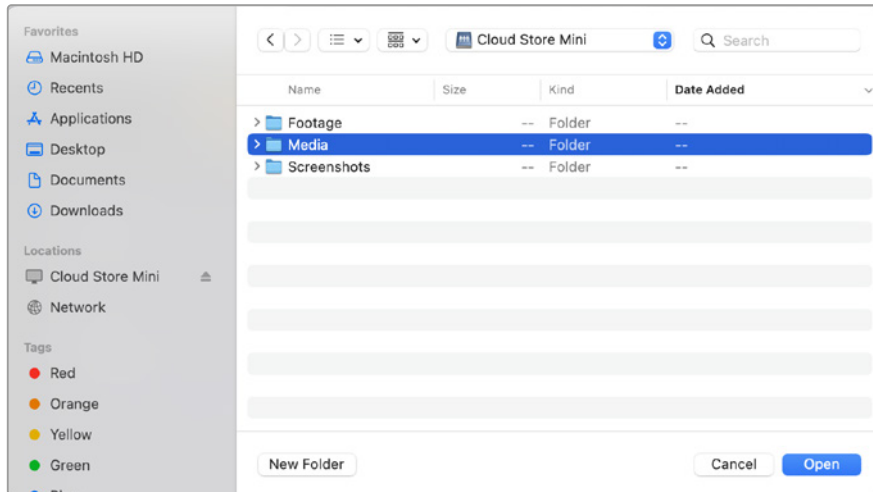

- 2 フォルダを選択/作成したら、「Watch Folders (ウォッチフォルダー)」のウィンドウに表示されます。

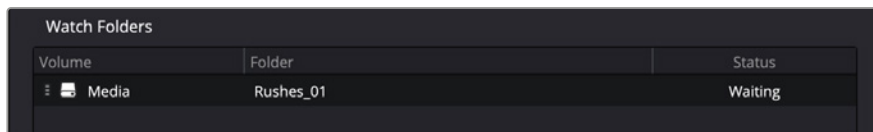

- 3 「Add (追加)」ボタンを押してウォッチフォルダーを追加します。「Watch Folders」ウィンドウにフォルダーをドラッグ&ドロップすることもできます。

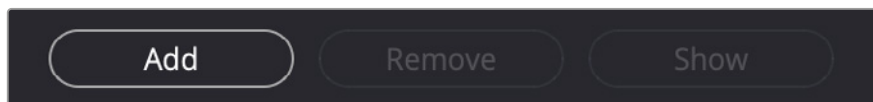

ウォッチフォルダーを削除するには、リストでフォルダーを選択して、「Remove (削除)」ボタンをクリックします。

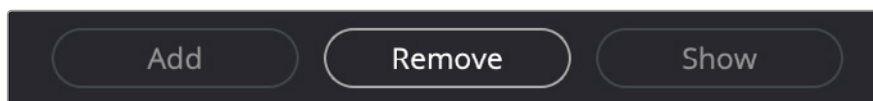

作業のこつ 「Show (表示)」ボタンをクリックすると、コンピューターのファイルブラウザでウォッチフォルダーが開きます。

すべてのウォッチフォルダーの状態を観察し、ドラッグ&ドロップで位置を変更することで優先順位を変更できます。ウォッチフォルダーリストの下にある情報は、プロキシファイルを保存するのに必要なストレージ容量を表示します。

フォーマットの設定

ラジオボタンをクリックして、使用するプロキシファイルのコーデックとフォーマットを設定します。H264、H265、Apple ProResから選択できます。

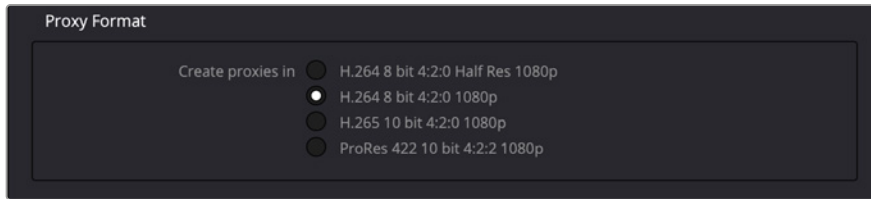

選択したら、処理ウィンドウで「Start (開始)」ボタンを押すだけです。処理を停止したい場合は、「Stop (停止)」ボタンをクリックします。

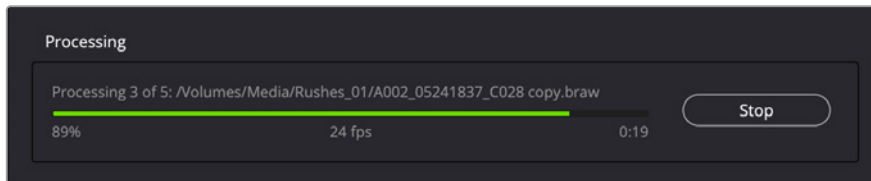

プロキシファイルの管理

処理停止後のプロキシファイルの管理には、2つのオプションがあります。

プロキシを削除

このオプションは、選択したウォッチフォルダーのすべてのプロキシファイルおよびプロキシフォルダーを削除します。

プロキシを抽出

このオプションは、選択したウォッチフォルダーのすべてのプロキシファイルを新しい場所にコピーします。以下の手順でプロキシファイルを抽出します。

- 1 ウォッチフォルダーウィンドウで、抽出したいプロキシファイルが含まれるフォルダーをクリックして、「Extract Proxies (プロキシを抽出)」をクリックします。

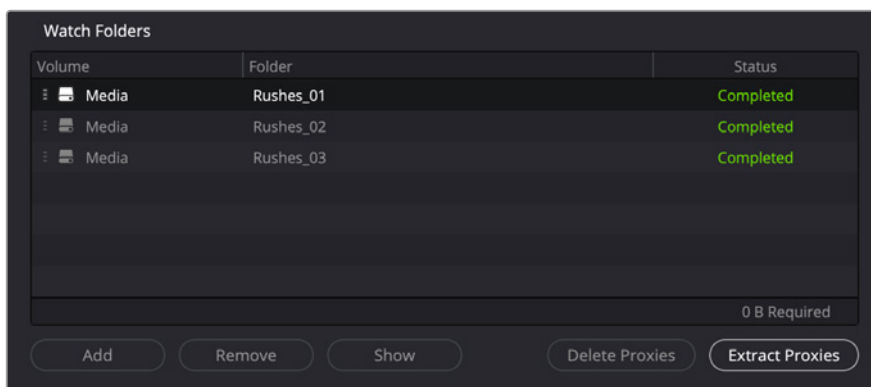

- 2 プロキシファイルをコピーする場所を選択し、「Open (開く)」をクリックします。プログレスバーが抽出の処理を表示します。

USBドライブをフォーマット

Blackmagic Cloud Podでディスクを使用する場合、HFS+またはexFATにフォーマットする必要があります。多くのディスクはNTFSフォーマットで提供されていますが、Cloud Podで使用するにはディスクを再フォーマットする必要があります。このセクションでは、コンピューターでディスクをフォーマットする方法を説明します。

Macでドライブをフォーマット

MacのDisk Utilityアプリケーションでは、ドライブをHFS+またはexFATでフォーマットできます。HFS+は「Mac OS Extended」としても知られており、ドライブに問題が生じた際に回復を助けるジャーナリング機能に対応しています。

ドライブをフォーマットするとすべての情報が消去されるため、重要な情報は必ずバックアップしてください。

- 1 USBドライブをコンピューターに接続します。ドライブをTime Machineバックアップに使用することを提案するメッセージは拒否します。
- 2 Applications/Utilityへ行き、Disk Utilityを起動します。
- 3 使用するUSBドライブのディスクアイコンをクリックし、「Erase」タブをクリックします。
- 4 「Format」を「Mac OS Extended」または「exFAT」に設定します。
- 5 ボリューム名を入力し、「Erase」をクリックします。メディアがフォーマットされ、Cloud Podで使用できる状態になります。

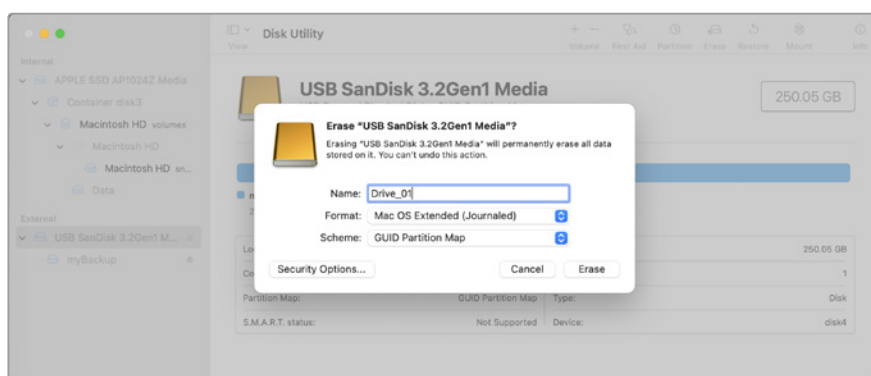

Windowsでドライブをフォーマット

Windowsでは、FormatダイアログボックスでドライブをexFATでフォーマットできます。USBドライブをフォーマットするとすべての情報が消去されるため、重要な情報は必ずバックアップしてください。

- 1 USBドライブをコンピューターに接続します。
- 2 「Start」メニューまたは「Start」画面を開き、「Computer」を選択します。使用するUSBドライブを右クリックします。
- 3 コンテキストメニューから「Format」を選択します。
- 4 ファイルシステムを「exFAT」に設定し、ユニットサイズ配分を128キロバイトに設定します。
- 5 ボリュームラベルを入力して、「Quick Format」を選択し、「Start」をクリックします。
- 6 ストレージメディアがフォーマットされ、Blackmagic Cloud Storeで使用できる状態になります。

内部ソフトウェアのアップデート

Blackmagic Cloud Storeをアップデートするには、ユニットをUSBでコンピューターに接続します。Cloud Podでは、USB-Cポートのどちらにも接続できます。Blackmagic Cloud Store Miniでは、フロントパネルのUSB-Cあるいはリアパネルの「Ethernet via USB」ポートで接続できます。Blackmagic Cloud Store Maxでは、フロントパネルのUSB-Cで接続できます。Blackmagic Designのサポートセンター、www.blackmagicdesign.com/jp/supportから、最新バージョンのBlackmagic Cloud Storeソフトウェアをダウンロードします。

Blackmagic Cloud Store Setupを起動すると、同ソフトウェアは、Cloud Storeにインストールされた現在のソフトウェアのバージョンを自動的に検出し、アップデートの指示を表示します。

「Update (アップデート)」をクリックし、画面の指示に従ってアップデートしてください。

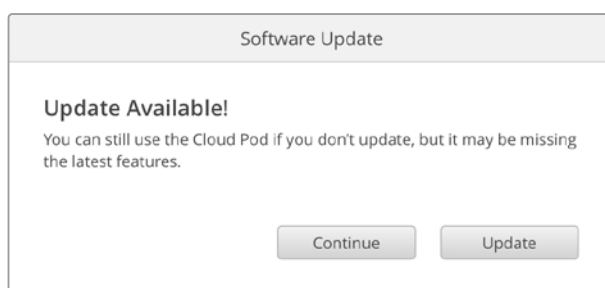

コンピューターに最新のBlackmagic Cloud Storeソフトウェアをインストールした後は、次にUSBで接続した際に、Blackmagic Cloud Store Setupにアップデートを促すメッセージが表示されます。

ヘルプ

ヘルプライン

すぐに情報が必要な方は、Blackmagic Designオンラインサポートページで、Blackmagic Cloud PodおよびCloud Store Miniの最新サポート情報を確認できます。

Blackmagic Designオンラインサポートページ

最新のマニュアル、ソフトウェア、サポートノートは、www.blackmagicdesign.com/jp/supportのBlackmagicサポートセンターで確認できます。

Blackmagic Designフォーラム

弊社ウェブサイトのBlackmagic Designフォーラムは、様々な情報やクリエイティブなアイデアを共有できる有益なリソースです。経験豊富なユーザーやBlackmagic Designスタッフによって、すでに多くの問題の解決策が公開されていますので、このフォーラムを参考にすることで、現在の問題をすばやく解決できることがあります。ぜひご利用ください。Blackmagicフォーラムには、<http://forum.blackmagicdesign.com>からアクセスできます。

Blackmagic Designサポートへ連絡

サポートページやフォーラムで必要な情報を得られなかった場合は、サポートページの「メールを送信」ボタンを使用して、サポートのリクエストをメール送信してください。あるいは、サポートページの「お住まいの地域のサポートオフィス」をクリックして、お住まいの地域のBlackmagic Designサポートオフィスに電話でお問い合わせください。

現在インストールされているソフトウェアのバージョンを確認

コンピューターにインストールされているBlackmagic Cloud Storeソフトウェアのバージョンを確認するには、「About Blackmagic Cloud Store Setup」ウィンドウを開きます。

- Mac OSでは、アプリケーションフォルダーから「Blackmagic Cloud Store Setup」を開きます。アプリケーションメニューから「About Blackmagic Cloud Store Setup」を選択し、バージョンを確認します。
- Windowsでは、スタートメニューあるいはスタート画面からBlackmagic Cloud Store Setupユーティリティを開きます。ヘルプメニューをクリックして「About Blackmagic Cloud Store Setup」を選択し、バージョンを確認します。

最新のソフトウェアを入手する

コンピューターにインストールされたBlackmagic Cloud Store Setupソフトウェアのバージョンを確認した後、Blackmagic Designサポートセンター (www.blackmagicdesign.com/jp/support) で最新のソフトウェアアップデートをチェックしてください。常に最新のソフトウェアを使用することを推奨しますが、重要なプロジェクトの実行中は、ソフトウェアのアップデートは行わない方がよいでしょう。

規制に関する警告

欧州連合内での電気機器および電子機器の廃棄処分



製品に記載されている記号は、当該の機器を他の廃棄物と共に処分してはならないことを示しています。機器を廃棄するには、必ずリサイクルのために指定の回収場所に引き渡してください。機器の廃棄において個別回収とリサイクルが行われることで、天然資源の保護につながり、健康と環境を守る方法でリサイクルが確実に行われるようになります。廃棄する機器のリサイクルのための回収場所に関しては、お住まいの地方自治体のリサイクル部門、または製品を購入した販売業者にご連絡ください。

Blackmagic Cloud PodおよびCloud Store Mini

クラスB製品



メモ：この機器は、FCC規定の第15部に準拠し、クラスBデジタル機器の制限に適合していることが確認されています。これらの限度値は、住宅地域での使用にあたって、有害な干渉に対する妥当な保護を提供するためのものです。この機器は無線周波エネルギーを生成、使用、放出する可能性があります。また、指示に従ってインストールおよび使用しない場合、無線通信に有害な干渉を引き起こす恐れがあります。しかし、特定の設置状況において干渉が起こらないことを保証するものではありません。この機器が、ラジオやテレビの受信に有害な干渉を引き起こしているかどうかは、機器をオフにし、その後オンにすることで確認でき、干渉が起きている場合は、以下の方法の一つまたは複数を組み合わせて干渉の問題を解決する必要があります。

- 受信アンテナの方向、位置を再設定する。
- 当製品とレシーバーの間隔を離す。
- レシーバーが接続されている回路と別回路のコンセントに当製品を接続する。
- 販売業者、あるいは経験豊かなラジオ/テレビの技術者に相談する。



R-R-BMD-20210818001
R-R-BMD-20211115001
R-R-BMD-20231211001
R-R-BMD-20240430001

ISED Canadaステートメント

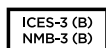

当製品は、ISED (Innovation, Science and Economic Development Canada) のクラスBデジタル機器の規格に準拠しています。

本機のいかなる改造、あるいは目的の用途以外での使用は、これらの規格への順守を無効にすることがあります。

HDMIインターフェースへの接続は、必ず高品質のシールドHDMIケーブルを使用する必要があります。

Blackmagic Cloud Store、Cloud Dock、Media Dock

クラスA製品



この機器は、FCC規定の第15部に準拠し、クラスAデジタル機器の制限に適合していることが確認されています。これらの制限は、商用環境で機器を使用している場合に有害な干渉に対する妥当な保護を提供するためのものです。この機器は無線周波エネルギーを生成、使用、放出する可能性があります。また、指示に従ってインストールおよび使用しない場合、無線通信に有害な干渉を引き起こす恐れがあります。住宅地域で当製品を使用すると有害な干渉を引き起こす可能性があり、その場合はユーザーが自己責任で干渉に対処する必要があります。動作は次の2つを条件とします：

- 1 本機は、有害な干渉を起こさない。
- 2 本機は希望しない動作を発生しかねない干渉を含む、いかなる受信干渉も受け入れる必要がある。



R-R-BMD-20220322001
R-R-BMD-20220322002
R-R-BMD-20220322003
R-R-BMD-20230516001
R-R-BMD-20230516002
R-R-BMD-20230906003
R-R-BMD-20230906004
R-R-BMD-20230906005

ISED Canadaステートメント

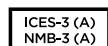

本機は、カナダのクラスAデジタル機器の規格に準拠しています。

本機のいかなる改造、あるいは目的の用途以外での使用は、これらの規格への順守を無効にすることがあります。

HDMIインターフェースへの接続は、必ず高品質のシールドHDMIケーブルを使用する必要があります。

本機は、商業環境で目的の用途に順守した使用においてテストを行なっています。非商用環境で使用された場合、無線妨害を引き起こす可能性があります。

安全情報

感電を避けるため、当製品は必ずアース端子付きコンセントに接続してください。不確かな場合は、資格を持つ電気技師に連絡してください。

感電のリスクを減らすため、水が跳ねたり、滴るような場所には置かないでください。

この製品は、周囲温度が最高40度までの熱帯地区での使用に対応しています。

通気が妨げられないように、この製品の周囲は通気に十分なスペースを開けるようにしてください。

ラックマウントする場合は、隣接する機器により通気が妨げられないようにしてください。

この製品の内部には、ユーザーが保守できる部品はありません。メンテナンスに関しては、お近くのBlackmagic Designのサービスセンターにお問い合わせください。

入力電源コネクタを外付けDCバッテリーに接続する際は、供給配線に15Aの電流制限またはヒューズが必ず付いている必要があります。

使用するケーブルは、VW-1のマーキングが付いているか、関連するIEC 60332またはIEC 60695に準拠しており、15Aの電流に十分に対応している必要があります。



Cloud Store Miniは海拔2000m以上では使用しないでください。



Cloud Dock 2は、海拔4000m以上では使用しないでください。

カリフォルニア州ステートメント

この製品のユーザーは、プラスチック部品内の微量の多臭素化ビフェニルなどの化学物質にさらされる可能性があります。カリフォルニア州は、多臭素化ビフェニルは発がん性があり、先天異常や生殖機能へ危害を及ぼす物質であると認識しています。

詳細は、以下のウェブサイトをご確認ください。www.P65Warnings.ca.gov

ヨーロッパオフィス

Blackmagic Design Europe B.V.
Rijnlanderweg 766, Unit D
2132 NM Hoofddorp
NL

保証

12ヶ月限定保証

Blackmagic Designは、お買い上げの日から12ヶ月間、本製品の部品および仕上がりについて瑕疵がないことを保証します。この保証期間内に製品に瑕疵が見つかった場合、Blackmagic Designは弊社の裁量において部品代および人件費無料で該当製品の修理、あるいは製品の交換のいずれかで対応いたします。

この保証に基づいたサービスを受ける際、お客様は必ず保証期限終了前にBlackmagic Designに瑕疵を通知し、保証サービスの手続きを行ってください。お客様の責任において不良品を梱包し、Blackmagic Designが指定するサポートセンターへ配送料前払で送付いただきますようお願い致します。理由の如何を問わず、Blackmagic Designへの製品返送のための配送料、保険、関税、税金、その他すべての費用はお客様の自己負担となります。

不適切な使用、または不十分なメンテナンスや取扱いによる不具合、故障、損傷に対しては、この保証は適用されません。Blackmagic Designはこの保証で、以下に関してサービス提供義務を負わないものとします。a) 製品のインストールや修理、サービスを行うBlackmagic Design販売代理人以外の者によって生じた損傷の修理、b) 不適切な使用や互換性のない機器への接続によって生じた損傷の修理、c) Blackmagic Designの部品や供給品ではない物を使用して生じたすべての損傷や故障の修理、d) 改造や他製品との統合により時間増加や製品の機能低下が生じた場合のサービス。この保証はBlackmagic Designが保証するもので、明示または黙示を問わず他の保証すべてに代わるものです。Blackmagic Designとその販売社は、商品性と特定目的に対する適合性のあらゆる黙示保証を拒否します。Blackmagic Designの不良品の修理あるいは交換の責任が、特別に、間接的、偶発的、または結果的に生じる損害に対して、Blackmagic Designあるいは販売社がそのような損害の可能性についての事前通知を得ているか否かに関わらず、お客様に提供される完全唯一の救済手段となります。Blackmagic Designはお客様による機器のあらゆる不法使用に対して責任を負いません。Blackmagic Designは本製品の使用により生じるあらゆる損害に対して責任を負いません。使用者は自己の責任において本製品を使用するものとします。

© Copyright 2024 Blackmagic Design 著作権所有、無断複写・転載を禁じます。「Blackmagic Design」、「DeckLink」、「HDLink」、「Workgroup Videohub」、「Multibridge Pro」、「Multibridge Extreme」、「Intensity」、「Leading the creative video revolution」は、米国ならびにその他諸国での登録商標です。その他の企業名ならびに製品名全てはそれぞれ関連する会社の登録商標である可能性があります。

Août 2024

Manuel d'utilisation

Blackmagicdesign 

Blackmagic Cloud Store



Blackmagic Cloud Store
Blackmagic Cloud Store Mini
Blackmagic Cloud Store Max

Blackmagic Cloud Pod
Blackmagic Cloud Dock
Blackmagic Media Dock



Chère cliente, cher client,

Nous vous remercions d'avoir fait l'acquisition du Blackmagic Cloud Store.

Le Blackmagic Cloud Store est une solution de stockage haute capacité très rapide, capable de gérer les lourds fichiers de longs-métrages hollywoodiens. Grâce à la mémoire flash, il peut gérer plusieurs utilisateurs simultanément et son installation est très facile !

Le Blackmagic Cloud Store Mini et le Blackmagic Cloud Store Max sont des appareils montables en rack dotés de cartes M.2 internes dans une configuration RAID offrant un débit le plus élevé possible. Le Blackmagic Cloud Store Mini comprend une connexion Ethernet 10G, tandis que le Blackmagic Cloud Store Max inclut quatre connexions 10G ainsi qu'une connexion ultra rapide 100G.

Les Blackmagic Media Dock et Blackmagic Cloud Dock vous permettent de partager des données sur votre réseau à partir de Blackmagic Media Modules ou de disques SSD U.2 et SATA, de sorte que toute personne connectée au même réseau puisse procéder au montage directement. De la même manière, le Blackmagic Cloud Pod permet le partage réseau de n'importe quel disque USB-C.

Ce manuel d'utilisation indique comment mettre en route le Blackmagic Cloud Store.

Consultez notre page d'assistance sur www.blackmagicdesign.com/fr pour obtenir la dernière version du manuel et les mises à jour du logiciel interne du Blackmagic Cloud Store. Enfin, veuillez enregistrer votre équipement lors du téléchargement du logiciel afin que nous puissions vous tenir informé des mises à jour.

Nous souhaitons continuer à améliorer nos produits, n'hésitez donc pas à nous faire part de vos commentaires !

A stylized, handwritten signature of Grant Petty in black ink.

Grant Petty

PDG de Blackmagic Design

Sommaire

Découvrez le Blackmagic Cloud Store	94	Messages d'erreur	111
Blackmagic Cloud Store Mini et Cloud Store Max	94	Éjecter votre Cloud Store	112
Blackmagic Cloud Dock et Blackmagic Cloud Pod	95	Régler les paramètres sur le panneau avant	113
Blackmagic Media Dock	95	Blackmagic Cloud Store Setup	114
Mise en route	96	Écran d'accueil	114
Brancher l'alimentation	96	Paramètres	115
Se connecter à un réseau	98	Réglages	115
Débits Ethernet	98	Synchronisation du Cloud	119
Accéder au stockage	98	Stockage	119
Monitoring	99	Security/Sécurité	120
Charger et retirer les Blackmagic Media Modules	99	Proxy Generator	126
Ajouter des synchros	101	Ajouter des dossiers de contrôle	126
Configuration de la date et de l'heure	101	Régler le format	128
Connexion à un service cloud	101	Gérer les fichiers proxy	128
Dossier et sens de synchronisation	102	Formater des disques USB	129
Sauvegarde	104	Formater des disques sur un Mac	129
Ingestion	106	Formater des disques sur Windows	129
Sortie de monitoring	108	Mise à jour du logiciel interne	130
Topogramme de mémoire	108	Assistance	131
Fenêtre de synchronisation	109	Avertissements	132
Fenêtre d'activité utilisateur	109	Blackmagic Cloud Pod et Cloud Store Mini	132
Graphiques de débit de données	109	Blackmagic Cloud Store, Cloud Dock et Media Dock	133
Fenêtre Hardware	110	Informations de sécurité	134
Écran d'accueil LCD	110	Garantie	135

Découvrez le Blackmagic Cloud Store

Le Blackmagic Cloud Store est un disque réseau haute capacité très rapide, capable de gérer de lourds fichiers. Grâce à une mémoire flash avancée, le Blackmagic Cloud Store peut gérer de nombreux utilisateurs simultanément. Différentes capacités de stockage sont disponibles. Avec la synchronisation en direct, les fichiers peuvent être distribués à travers le monde, pour un accès local très rapide. Le Blackmagic Cloud Store inclut quatre connexions Ethernet 10G avec commutateur Ethernet, protection des données RAID 5 et alimentations redondantes.



Blackmagic Cloud Store Mini et Cloud Store Max

Le Blackmagic Cloud Store Mini et le Blackmagic Cloud Store Max fournissent une solution de stockage en réseau rapide dans un boîtier montable en rack. Le Cloud Store Mini est disponible avec 8TB ou 16TB de mémoire flash et une connexion Ethernet haut débit 10G. Le Cloud Store Max est disponible avec 24TB ou 48TB de mémoire flash avec une connexion Ethernet 100G et quatre connexions 10G qui peuvent être utilisées en commutateur Ethernet intégré.



Blackmagic Cloud Store Mini 16TB et Blackmagic Cloud Store Max 24TB

Blackmagic Cloud Dock et Blackmagic Cloud Pod

De la même manière, le Blackmagic Cloud Dock permet aux SSD et aux disques U.2 d'être partagés sur votre réseau afin que les monteurs puissent travailler directement depuis ces supports. Le Blackmagic Cloud Pod permet de connecter des disques USB-C.



Blackmagic Cloud Dock et Blackmagic Cloud Pod

Blackmagic Media Dock

La Blackmagic URSA Cine 12K LF enregistre des clips sur les Blackmagic Media Modules. Le Blackmagic Media Dock vous permet de partager les données stockées sur les Blackmagic Media Modules sur votre réseau mondial afin que les monteurs puissent commencer à travailler immédiatement. Vous pouvez transférer des fichiers vers le stockage cloud ou même utiliser les modules eux-mêmes comme stockage de montage amovible.

Tout comme le Blackmagic Cloud Store, le Media Dock gère plusieurs utilisateurs simultanés et offre trois baies pour les Blackmagic Media Module 8TB, 16TB et CFexpress. Le Blackmagic Media Dock comprend des alimentations redondantes, ainsi que quatre connexions Ethernet 10G pouvant être utilisées comme commutateur Ethernet.

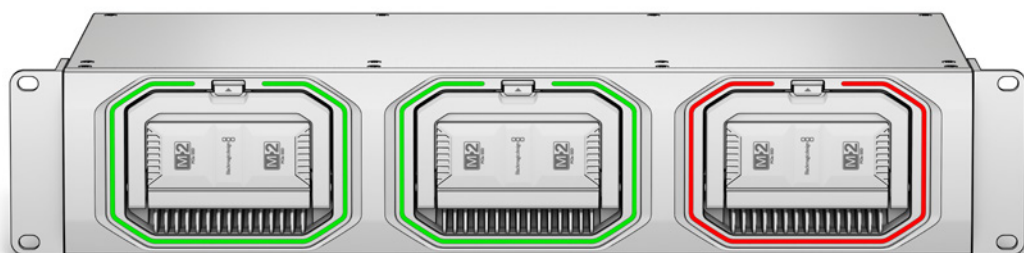

Les appareils Blackmagic Cloud Store partagent tous les mêmes fonctionnalités et ce manuel vous montrera exactement comment elles marchent !

Mise en route

Pour démarrer avec votre Blackmagic Cloud Store, il vous suffit de le brancher et de vous connecter à un réseau.

Brancher l'alimentation

Connectez l'alimentation au Blackmagic Cloud Store à l'aide d'un câble d'alimentation IEC standard.

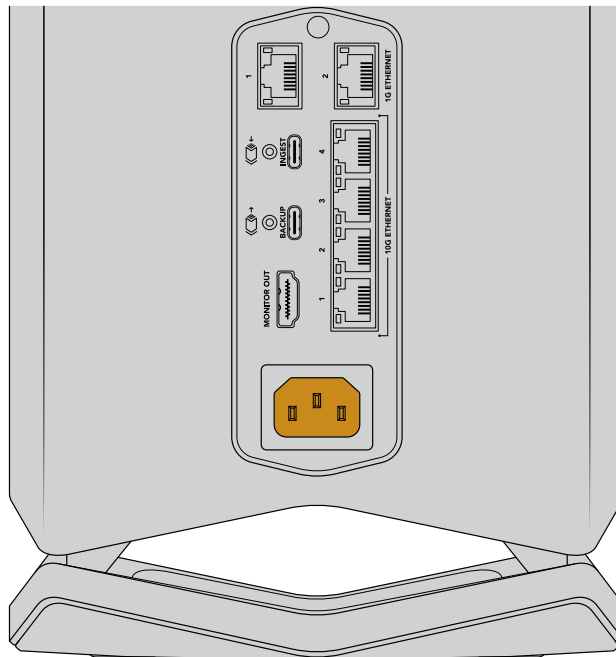

Lorsque le Blackmagic Cloud Store est branché, une lumière douce s'allume sous celui-ci.

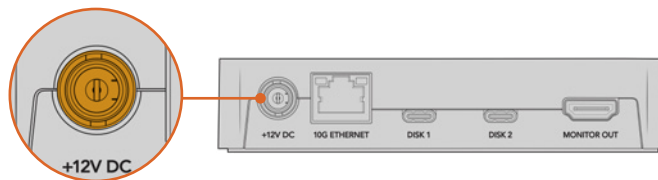

Sur le Blackmagic Cloud Pod, connectez l'alimentation à l'aide de l'adaptateur DC 12V fourni.

Le Blackmagic Cloud Store Mini et le Blackmagic Cloud Store Max comprennent une entrée d'alimentation DC supplémentaire. Cela vous permet de connecter l'alimentation depuis une batterie externe ou une alimentation ininterrompue pour la redondance.

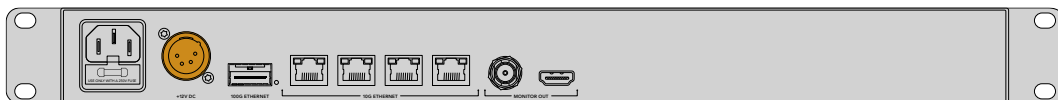

Une fois l'appareil alimenté, un message sur l'écran LCD du Blackmagic Cloud Store Max vous demandera de choisir une langue.

Pour régler la langue :

- 1 À l'aide de la molette, naviguez vers la langue de votre choix.

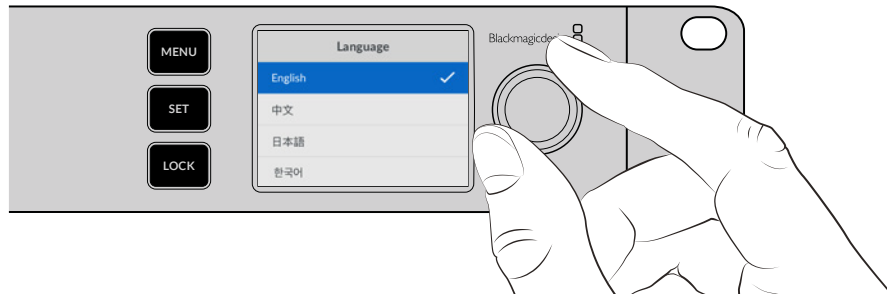

- 2 Appuyez sur le bouton **Set** clignotant pour confirmer la sélection.



- 3 L'écran d'accueil de votre Cloud Store Max va s'afficher.

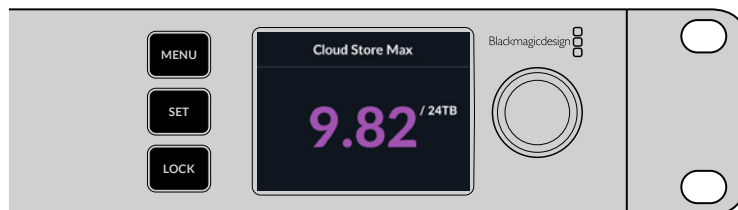

Se connecter à un réseau

Pour des transferts de fichiers rapides, reliez un connecteur Ethernet 10G du Cloud Store à un port sur votre commutateur réseau 10G. Nous recommandons d'utiliser des câbles réseau de CAT 6A et de classe E ou F pour de plus longues distances. Si vous disposez d'un commutateur réseau 1G, connectez-vous à l'aide du connecteur Ethernet 1G de votre Cloud Store.

Pour connecter un Blackmagic Cloud Store Max à un commutateur réseau haut débit, utilisez un module QSFP28 avec un câble en cuivre ou fibre optique. Puis, connectez le port Ethernet 100G du Cloud Store Max à un port 100G sur le commutateur.

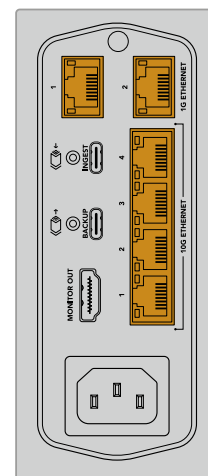

Débits Ethernet

Ethernet 10G est une connexion Ethernet très rapide utilisée dans les derniers commutateurs Ethernet capables de transférer des données jusqu'à 10 Gb/s. Ethernet 10G est parfait pour les workflows vidéo dans lesquels les fichiers sont généralement très volumineux. La connexion Ethernet 100G du Blackmagic Cloud Store Max est une connexion ultra rapide permettant de vous connecter à des commutateurs Ethernet haut débit.

Les connecteurs Ethernet 1G sont disponibles pour les connexions plus lentes, comme avec Internet ou des ordinateurs moins performants. Ils font partie du commutateur Ethernet intégré et permettent de garder les ports 10G libres.

CONSEIL Si votre ordinateur n'a pas de port Ethernet 10G mais possède un port Thunderbolt 3, vous pouvez vous connecter à l'aide d'un adaptateur Ethernet Thunderbolt 3 vers 10G. Vous obtiendrez ainsi des vitesses de transfert plus rapides qu'avec un port Ethernet 1G. Ces adaptateurs sont également disponibles sous forme de cartes PCIe que vous pouvez installer sur votre ordinateur.

Accéder au stockage

Pour accéder au stockage sur un Mac :

- 1 Ouvrez le Finder et cliquez sur **Réseau** dans le menu de la barre latérale.
- 2 Double-cliquez sur le Blackmagic Cloud Store dans la liste.
- 3 Double-cliquez sur Stockage interne.

Votre Blackmagic Cloud Store apparaîtra dans la section Emplacements de la barre latérale.

Pour accéder au stockage sur un PC Windows :

- 1 Cliquez sur **Réseau** dans le menu de la barre latérale de l'Explorateur de fichiers. Votre Blackmagic Cloud Store s'affichera dans la liste.
- 2 Double-cliquez sur votre Cloud Store et une fenêtre de sécurité Windows apparaîtra pour vous demander les informations d'identification du réseau.
- 3 Réglez le nom d'utilisateur et le mot de passe sur **Invité**.

REMARQUE Si votre ordinateur ne se connecte pas, votre Cloud Store fait peut-être partie d'un groupe de travail Windows. Utilisez « workgroup\guest » comme nom d'utilisateur et « guest » comme mot de passe pour vous connecter à votre dispositif de stockage.

- 4 Cliquez sur **OK**.

Le dossier partagé du disque Cloud s'affichera dans la fenêtre Explorer et vous pourrez y accéder comme à tout autre disque réseau.

Vous pouvez également accéder à votre stockage depuis l'utilitaire. Sur un ordinateur Mac, cliquez sur le bouton **Afficher dans le Finder**. Sur un ordinateur Windows, ce bouton s'appelle **Afficher dans l'Explorateur de fichiers**.

Monitoring

La sortie de monitoring permet de voir l'état de votre Cloud Store en temps réel. Branchez un téléviseur ou un moniteur afin de visualiser un topogramme de mémoire, des graphiques du débit, la synchronisation, les utilisateurs actifs et l'état de l'alimentation. Pour plus d'informations, consultez la section « Sortie de monitoring » de ce manuel.

Charger et retirer les Blackmagic Media Modules

Le Blackmagic Media Dock dispose de trois baies pour modules multimédia, ce qui signifie que vous pouvez lire et écrire des fichiers sur trois modules simultanément.

Pour charger un module :

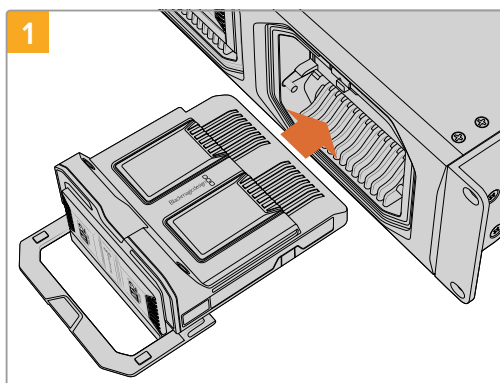

Alignez le module multimédia avec la baie de module et poussez-le doucement dans la baie jusqu'à ce que vous le sentiez contre le terminal.

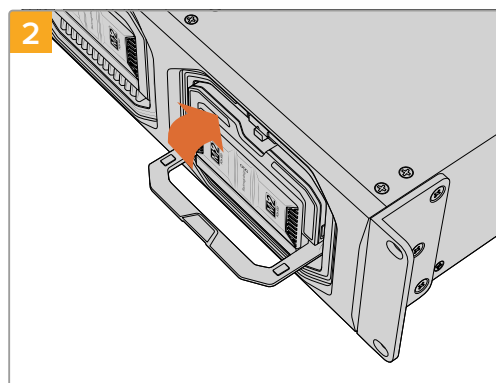

Faites pivoter la poignée de verrouillage du module vers le haut pour insérer le module dans le terminal.

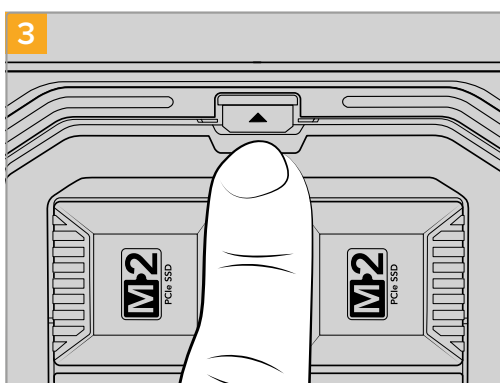

Appuyez sur la partie supérieure de la poignée de verrouillage jusqu'à ce que le bouton de libération du module s'enclenche. Le module est ainsi fixé à la baie de modules.

Pour retirer un module :

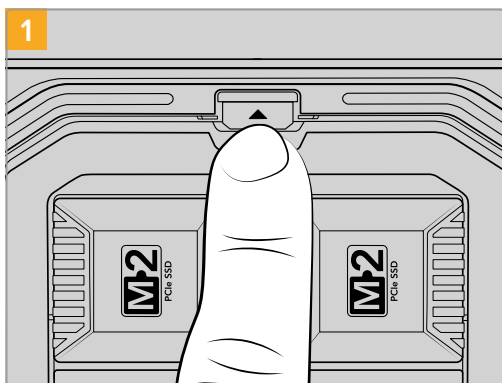

Appuyez sur le bouton de libération du module situé au-dessus de la baie du module.

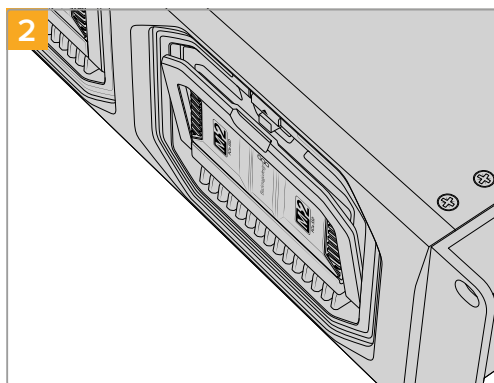

La poignée de verrouillage du module s'ouvre légèrement.

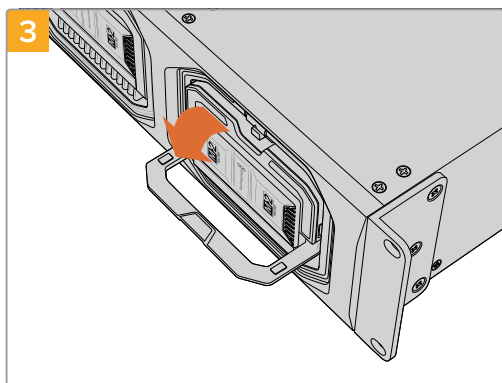

Faites pivoter la poignée de verrouillage vers le bas pour éjecter le module du terminal.

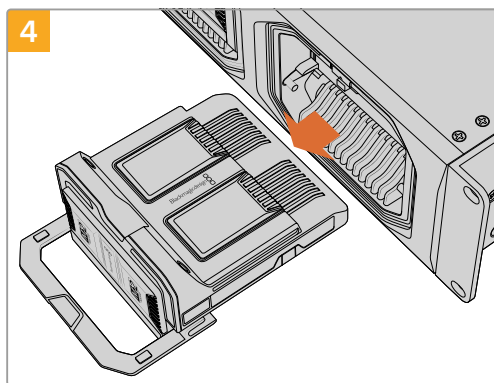

Une fois le module libéré du terminal, vous pouvez le retirer de la baie.

REMARQUE Avant de retirer un module, il est important de s'assurer que les modules n'écrivent pas de fichiers. Lorsque votre Media Dock écrit des fichiers sur un module, la LED d'état entourant la baie s'allume en rouge. Avant de retirer un module, vérifiez d'abord que la LED d'état du module multimédia n'est pas allumée en rouge.

LEDs D'ÉTAT

La bordure LED entourant chaque module s'allume en vert lors de la lecture de fichiers et en rouge lors de l'écriture de fichiers.

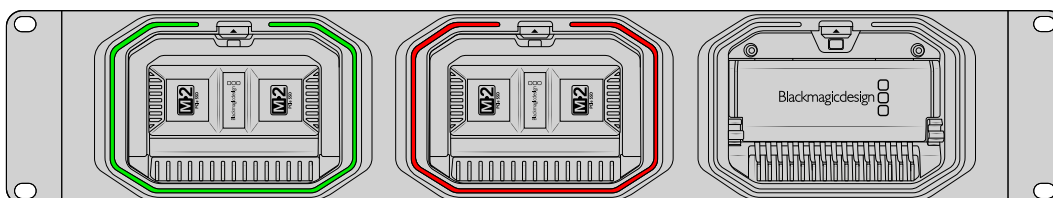

Vous avez toutes les cartes en main pour démarrer ! Continuez à lire ce manuel pour apprendre à synchroniser avec vos services en ligne, à définir des dossiers et la direction de synchronisation, à brancher des disques USB et bien plus encore.

Ajouter des synchros

Pour ajouter des synchros, il vous faut télécharger et installer l'utilitaire Blackmagic Cloud Store Setup depuis la page d'assistance de Blackmagic Design: www.blackmagicdesign.com/fr/support

Après avoir installé le logiciel, lancez le Cloud Store Setup et cliquez sur l'icône de paramétrage pour ouvrir les paramètres de votre Cloud Store. Les paramètres de synchronisation se trouvent dans l'onglet **Synchronisation du cloud**.

Configuration de la date et de l'heure

Les services cloud ont besoin de la date et de l'heure correctes pour se synchroniser avec votre Blackmagic Cloud Store. Par défaut, votre Cloud Store utilise le serveur NTP Cloudflare pour définir automatiquement la date et l'heure.

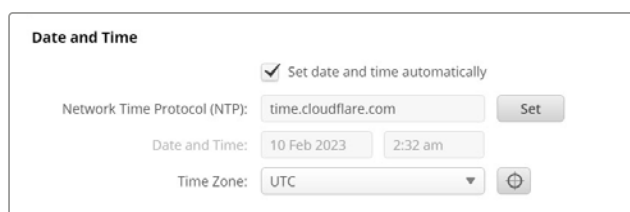

Pour synchroniser votre compte en ligne avec le Blackmagic Cloud Store, il suffit de vous connecter à votre compte en ligne à l'aide des paramètres de synchronisation, de définir le dossier vers lequel vous souhaitez synchroniser, puis de choisir le sens de synchronisation.

Connexion à un service cloud

- 1 Cliquez sur le bouton **Sign in** pour le Blackmagic Cloud, Dropbox ou Google Drive. Une fenêtre de connexion apparaîtra.
- 2 Suivez les instructions pour vous connecter à votre compte.

Si vous vous connectez au Blackmagic Cloud et que l'authentification à deux facteurs est activée dans les paramètres de sécurité de votre compte, vous serez invité à saisir le code à usage unique à partir de votre application d'authentification.

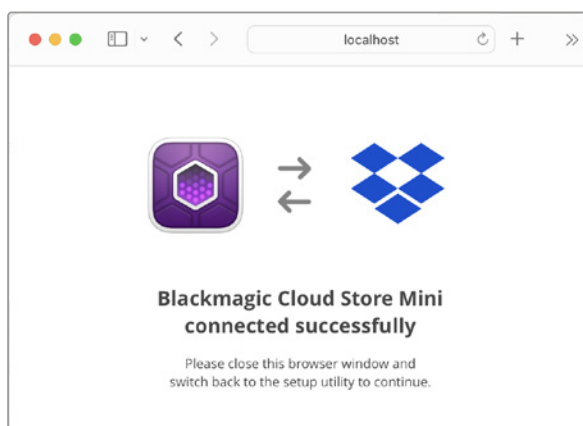

Un message de confirmation indiquant que vous vous êtes connecté avec succès apparaîtra. Si la connexion a échoué, assurez-vous que votre ordinateur est connecté à Internet.

- 3 Vous pouvez fermer la fenêtre du navigateur.

Dossier et sens de synchronisation

- 1 Une fois connecté, la fenêtre **Add Sync Location** apparaîtra dans l'utilitaire.
- 2 Nommez l'emplacement de synchronisation et cliquez sur les icônes des dossiers pour pointer vers les dossiers de synchronisation souhaités. Ils portent généralement le même nom.

Si vous ajoutez une synchronisation au Blackmagic Cloud, vous serez dirigé vers votre compte personnel lorsque vous choisirez un dossier Blackmagic Cloud. Si vous faites partie d'une organisation, utilisez le menu en haut de la fenêtre pour basculer entre les profils personnels et d'entreprise.

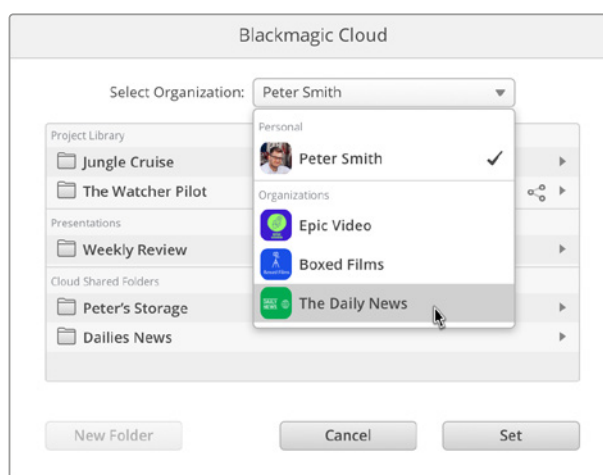

- 3 Sélectionnez le sens de synchronisation. Par exemple, si vous synchronisez sur Dropbox et que vous souhaitez synchroniser des fichiers depuis votre Cloud Store sur votre service Dropbox, mais pas depuis Dropbox vers votre Cloud Store, sélectionnez **From cloud store to Dropbox**.

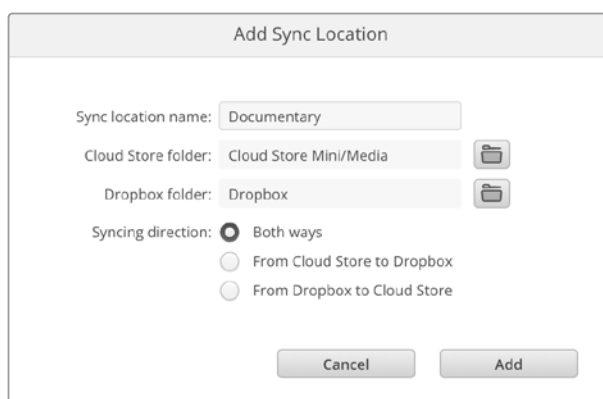

- 4 Cliquez sur **Add**.

Votre compte sur le serveur en ligne est maintenant synchronisé à votre Blackmagic Cloud Store.

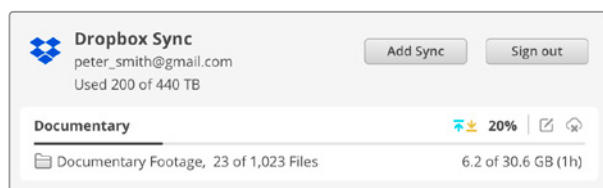

Les voyants d'état donnent des informations quant au processus de synchronisation.

- 5 Si vous souhaitez ajouter des emplacements de synchronisation supplémentaires à votre compte, cliquez sur le bouton **Add Sync**.



Les flèches de synchronisation indiquent le sens de la synchronisation. Une flèche bleue indique que des données sont envoyées depuis votre Cloud Store et une flèche jaune indique que des données sont reçues. Si des données sont envoyées et reçues en même temps, une flèche bleue et jaune s'affichera. Une flèche grise indique quand les données ne sont pas synchronisées dans cette direction.

Le pourcentage à droite des flèches de synchronisation indique l'état de progression de la synchronisation.



Cliquez sur l'indicateur **Edit Sync** pour modifier le nom de l'emplacement de synchronisation.



Cliquez sur cet indicateur pour supprimer l'emplacement de synchronisation. Dans la boîte de dialogue, cliquez sur **Continue** pour confirmer, ou sur **Cancel** pour annuler la suppression.

Sauvegarde

Vous pouvez stocker des sauvegardes locales de vos données en connectant un disque USB à un Blackmagic Cloud Store ou Cloud Store Mini. Tout disque ou matrice de disques externe qui se connecte via USB-C est compatible. Il ou elle sera mis(e) à jour tant que le disque sera connecté à votre Cloud Store.

Pour sauvegarder votre Cloud Store :

- 1 Branchez un disque USB formaté au port USB-C **Backup** du Blackmagic Cloud Store ou au port USB-C arrière du Cloud Store Mini. Le disque s'affichera dans la section **Backup** de l'onglet **Cloud Sync** du Blackmagic Cloud Setup.

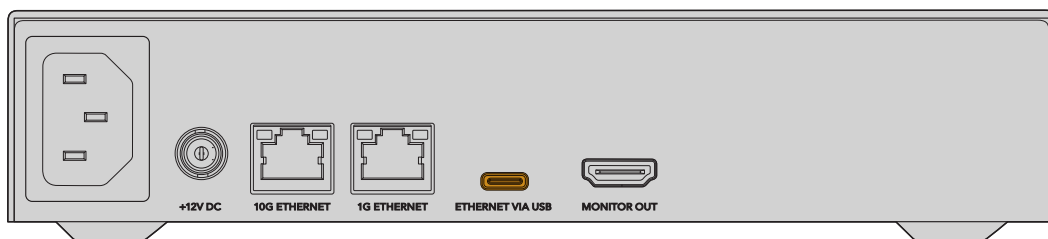
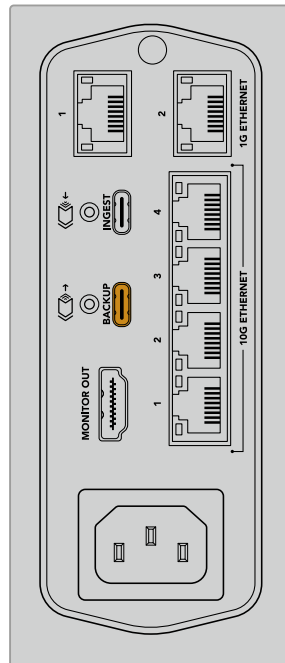

- 2 Cliquez sur le bouton **Add Backup**.

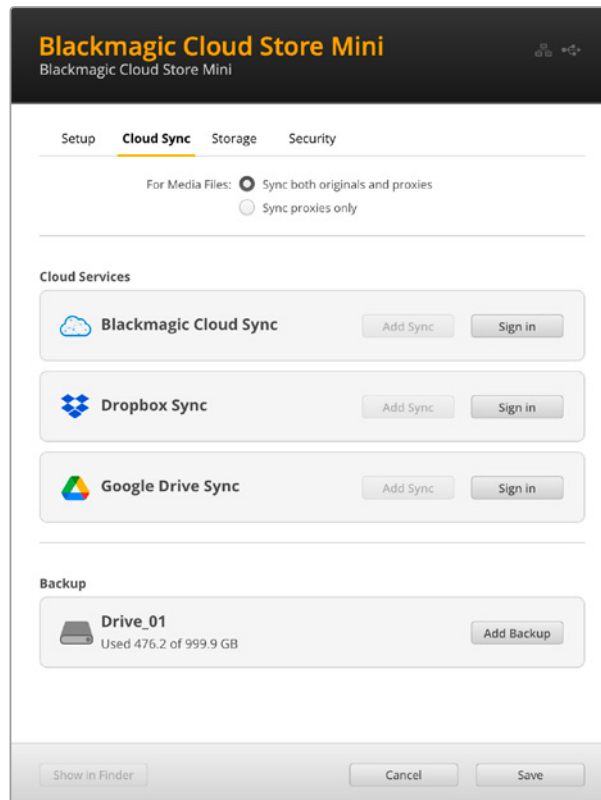

- 3 Dans la fenêtre **Add Backup Location**, saisissez un nom pour la sauvegarde. En général, c'est le nom du dossier source.

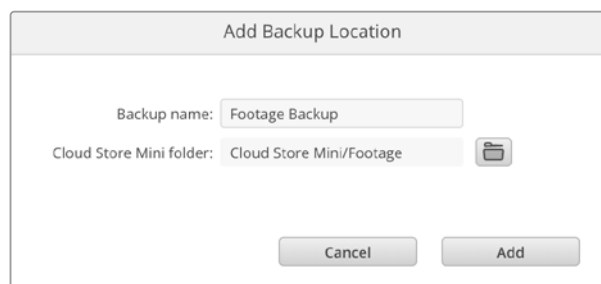

- 4 Cliquez sur l'icône dossier du Cloud Store et sélectionnez le dossier que vous souhaitez sauvegarder. Le Cloud Store créera un nouveau dossier sur votre disque externe en utilisant le nom du dossier sélectionné.
- 5 Cliquez sur **Add**.

Votre Cloud Store sauvegardera tous les fichiers du dossier Cloud Store dans le dossier de sauvegarde de votre disque externe. La sauvegarde sera automatiquement synchronisée à chaque fois que vous apporterez des changements aux fichiers originaux de votre Cloud Store.

Fichiers supprimés

Lors de la synchronisation, les fichiers supprimés sur votre Cloud Store ne seront pas supprimés de votre disque externe. À la place, l'utilitaire du Cloud Store créera un dossier nommé **Deleted files** sur le disque externe et y placera les fichiers supprimés. C'est utile lorsqu'il faut récupérer des fichiers supprimés par mégarde ou que les besoins du projet changent et que vous devez réutiliser ces fichiers.

Anciens fichiers

Lorsque des fichiers sont écrasés, les fichiers originaux sont également placés dans un nouveau dossier intitulé **Older files** sur le disque externe. Ainsi, si vous devez récupérer un fichier écrasé, vous pouvez facilement le restaurer.

Espace sur le disque USB

Si votre disque USB-C externe n'a pas assez d'espace libre pour la sauvegarde, un avertissement s'affichera. La sauvegarde se poursuivra jusqu'à ce que le disque externe soit plein.

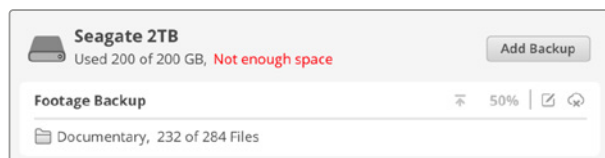

Ingestion

La fonction d'ingestion du Blackmagic Cloud Store vous permet de copier des fichiers automatiquement depuis un support USB-C externe sur le stockage interne de votre Cloud Store. Par exemple, vous pouvez ingérer des médias provenant d'un disque USB-C ou d'une carte caméra connectée à l'aide d'un lecteur de cartes.

Pour ingérer des fichiers :

- 1 Connectez votre support externe au port USB-C **Ingest** de votre Cloud Store.

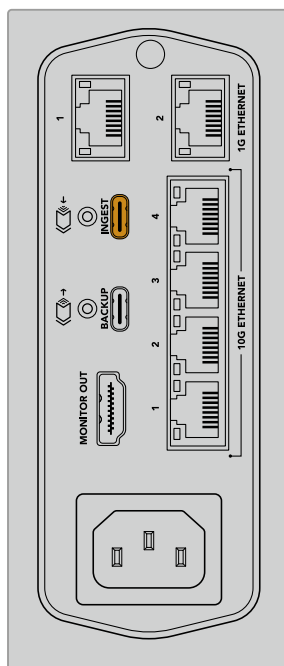

- 2 Votre support connecté apparaîtra dans la section **Ingest** de la page **Cloud Sync** du Blackmagic Cloud Store.

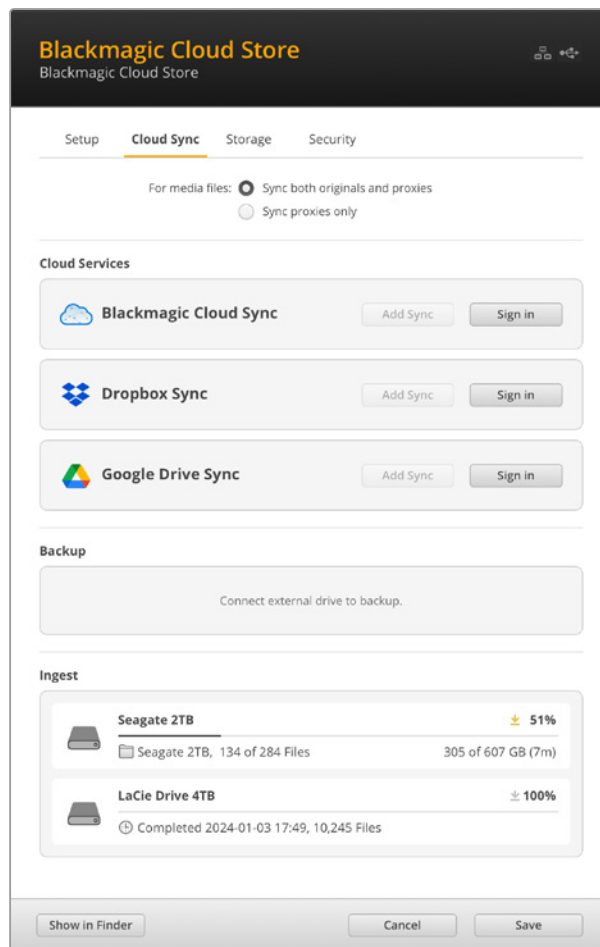

- 3 Votre Cloud Store commencera automatiquement à copier les fichiers du support externe sur son stockage interne, dans un dossier nommé d'après votre support. Par exemple, si vous avez branché une carte CFast avec des fichiers caméra dans un dossier nommé **A001**, le Cloud Store les sauvegardera dans un dossier interne nommé **A001**.

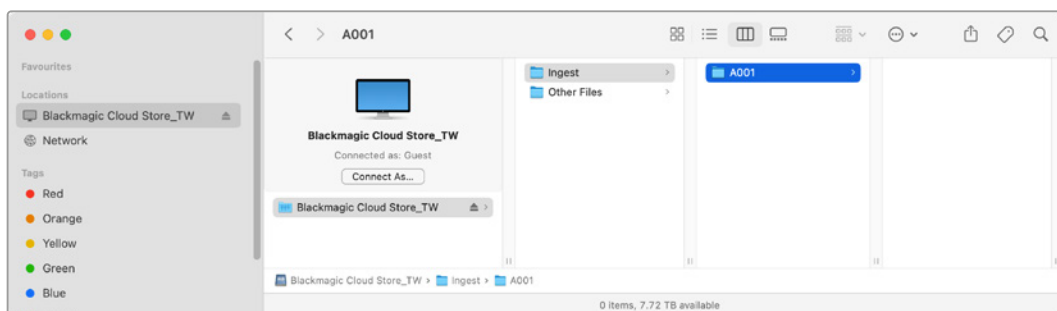

REMARQUE Si le disque que vous avez connecté porte le même nom qu'un dossier de Cloud Store, un nouveau dossier sera créé avec le même nom suivi d'un nombre. Par exemple, si le dossier existant s'appelle **A001** et que le disque que vous branchez porte le même nom, un nouveau dossier nommé **A001-01** sera créé.

Sortie de monitoring

La sortie de monitoring fournit une vue d'ensemble complète de l'état du stockage, ainsi que toutes les activités utilisateur en temps réel. Cette section du manuel comprend des informations sur les fenêtres et graphiques.



Topogramme de mémoire

Le topogramme de mémoire affiche une représentation graphique du noyau de mémoire et des accès de lecture et d'écriture en temps réel pour les utilisateurs connectés.

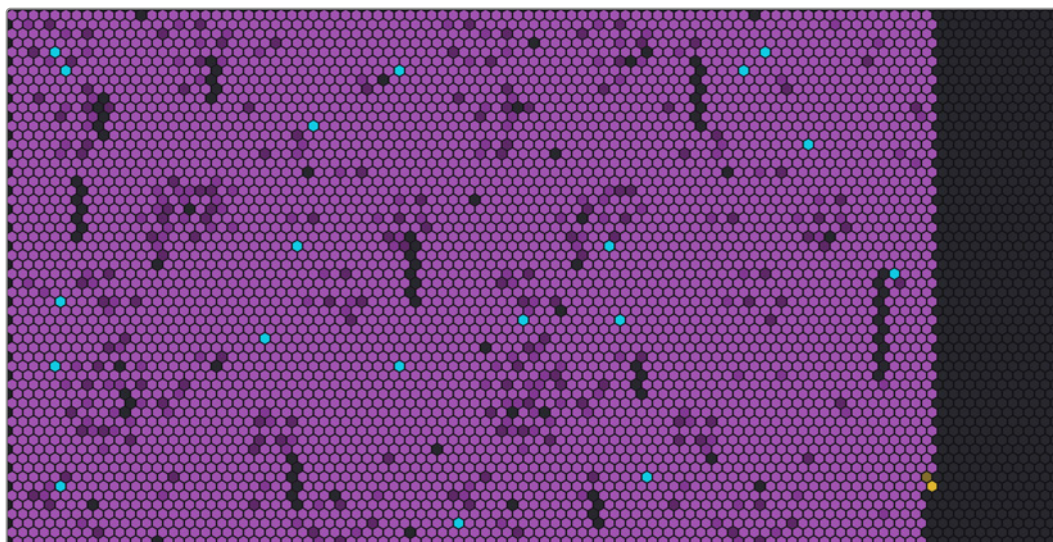

Les cellules représentent les secteurs de stockage en cours d'écriture et de lecture. Les cellules changent de couleur au fur et à mesure qu'elles se remplissent de données. Par exemple, une cellule grise indique un secteur vide. Elle devient violette lorsque des données sont écrites.

Les cellules oranges représentent les données en cours d'écriture et les cellules bleues représentent les données en cours de lecture.

Fenêtre de synchronisation

La fenêtre de synchronisation affiche toutes les synchros que vous avez ajoutées. Les flèches bleues indiquent que les données sont synchronisées avec votre dossier en ligne et les flèches orange indiquent la synchronisation des données de votre dossier en ligne vers votre Blackmagic Cloud Store.

Les indicateurs de stockage sont visibles sous le nom de l'emplacement en ligne et la fenêtre s'agrandira à mesure que d'autres synchros sont ajoutées.

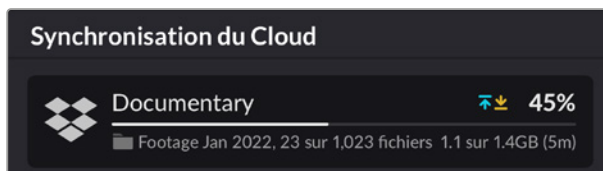

Fenêtre d'activité utilisateur

Cette fenêtre affiche tous les utilisateurs connectés et leurs données en cours de synchronisation. Par exemple, on peut identifier l'utilisateur et la vitesse de sa connexion. L'activité de lecture et d'écriture est affichée avec un graphique mis à jour en continu avec un historique de 60 secondes.

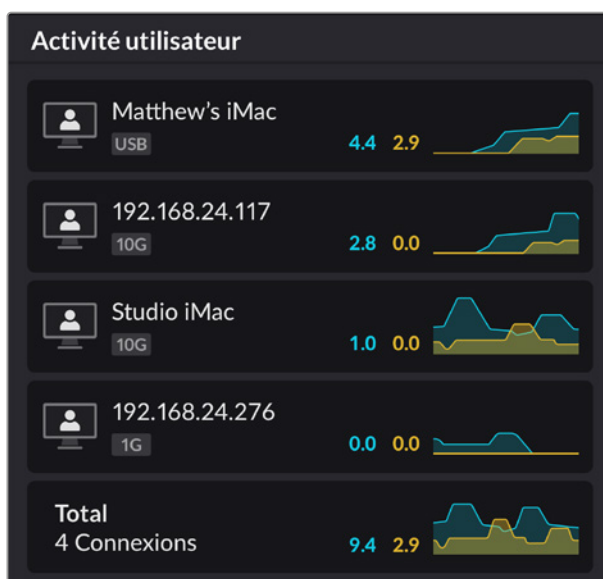

Graphiques de débit de données

Les graphiques de débit de données affichent le débit de données de lecture et d'écriture sur une période de 6 secondes. Les informations orange représentent les données en cours d'écriture et les informations bleues représentent les données en cours de lecture.



Fenêtre Hardware

Cette fenêtre affiche la taille de cellule pour chaque secteur du topogramme de mémoire.

C'est ici que vous verrez les disques USB connectés au Blackmagic Cloud Pod. Les voyants d'alimentation affichent l'état des entrées d'alimentation AV et DC.

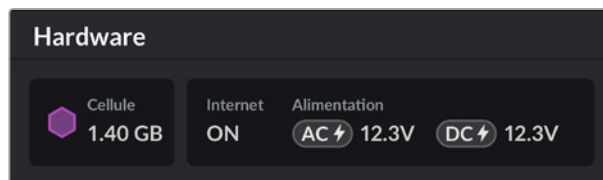

L'icône Internet confirme que votre Cloud Store est connecté à Internet afin que les synchronisations puissent avoir lieu.

Sur le Blackmagic Media Dock, les indicateurs de baies montrent les baies de modules chargées et leur capacité de stockage maximale.

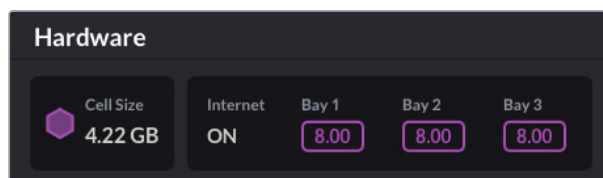

Écran d'accueil LCD

L'écran d'accueil LCD du Blackmagic Cloud Store Max affiche le nom de l'appareil et vous permet de vérifier rapidement la capacité de stockage disponible. Le grand nombre à gauche indique la quantité d'espace utilisée en téraoctets et le petit nombre à droite affiche la quantité totale de stockage disponible.

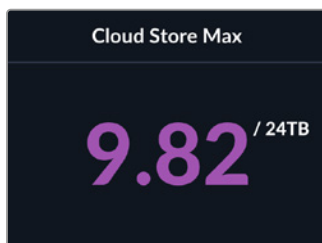

Si votre stockage Cloud Store Max est réglé sur lecture seule, l'icône **Lecture seule** s'affiche au-dessus de l'état du stockage. Les messages d'erreur s'affichent sous l'état du stockage. Pour plus d'informations sur l'activation et la désactivation du mode Lecture seule sur votre Cloud Store Max, veuillez consulter la section « Réglages » de ce manuel.

Le panneau avant du Blackmagic Cloud Store Max peut être également utilisé pour vérifier et modifier rapidement des réglages importants. Pour plus d'informations, veuillez consulter la section « Régler les paramètres sur le panneau avant » de ce manuel.

Messages d'erreur

Cette section présente les différents messages d'erreur qui peuvent apparaître dans la fenêtre Hardware et ce qu'ils représentent.

Erreurs de synchronisation	
Aucune connexion Internet	Vérifiez que vous êtes connecté à Internet.
Vous avez été déconnecté de votre dossier en ligne	Cela peut apparaître lorsque votre dossier en ligne est connecté depuis longtemps et s'est automatiquement déconnecté. Vous n'avez qu'à vous reconnecter à votre compte en ligne en utilisant les paramètres de synchronisation sur le cloud dans l'utilitaire Blackmagic Cloud Store Setup.
Impossible de se connecter au serveur en ligne	Cela peut apparaître s'il y a un problème avec votre connexion Internet. Il vous faudra donc vérifier que vous êtes connecté à Internet et que les paramètres du réseau sont corrects.
Informations de connexion en ligne invalides	Cela peut arriver si les informations d'identification de votre compte en ligne ont été modifiées. Pour résoudre cette erreur, reconnectez-vous simplement à votre compte à l'aide de l'utilitaire Blackmagic Cloud Store Setup.
Le disque est plein	Le stockage interne de votre Cloud est plein et vous allez devoir supprimer des fichiers.
Le stockage est plein	Vous n'avez plus d'espace disponible sur votre compte en ligne et vous allez devoir supprimer des fichiers afin de permettre les synchros.
Dossier de synchronisation en ligne introuvable	Cela peut se produire lorsque le dossier de synchronisation a été supprimé ou renommé.
Réglé sur lecture seule	Votre Cloud Store est réglé sur lecture seule. Désactivez le mode lecture seule à l'aide de l'utilitaire.

Erreurs disque	
Erreur disque Impossible de se connecter au disque dans USB-C DISK 1	Le disque USB connecté au port 1 n'est pas formaté au format exFAT ou HFS. Vous pouvez formater le disque à l'aide d'un ordinateur Mac ou Windows. Veuillez consulter la section « Formater des disques USB ».
Aucun disque local Connectez le disque via USB-C	Cela s'affichera si aucun disque USB n'est connecté au Blackmagic Cloud Pod.
Échec disque Remplacez le disque 1	Le Blackmagic Cloud Store Mini possède 4 disques internes au format RAID. Si, exceptionnellement, un disque tombe en panne, un message d'erreur indique le numéro du disque. L'exemple montre que le disque 1 est en panne et doit être remplacé.
Le disque doit être formaté Formatez le disque à l'aide du Cloud Store Setup	Après avoir remplacé un disque dans le Blackmagic Cloud Store Mini, vous serez invité à formater le disque à l'aide de l'utilitaire Blackmagic Cloud Store Setup.
Échec disque Remplacez le disque B5	Dans le Blackmagic Cloud Store et les Blackmagic Media Module 8TB ou 16TB, les disques de stockage interne sont organisés en rangées. Si, exceptionnellement, un disque tombe en panne, cette erreur identifie le numéro de rangée et de logement.
Le disque doit être reconstruit Reconstruisez le disque à l'aide du Cloud Store Setup	Après avoir remplacé un disque dans le Blackmagic Cloud Store, reconstruisez la matrice de disques à l'aide des paramètres du Blackmagic Cloud Store Setup. Cela permet de récupérer le RAID afin que vous puissiez continuer à travailler sans perdre de données.
Erreur disque Impossible de se connecter au disque dans USB-C BACKUP	Cela s'affichera si la clé USB branchée sur le connecteur de sauvegarde n'a pas été formatée au format exFAT ou HFS. Veuillez consulter la section « Formater des disques USB » pour plus d'informations.

Erreurs matérielles	
Panne d'alimentation Remplacez l'alimentation avant	Si ce message apparaît lors de l'utilisation du Blackmagic Cloud Store, cela signifie que l'alimentation interne est en panne. Veuillez contacter le centre d'assistance technique de Blackmagic Design sur www.blackmagicdesign.com/fr/support .
Panne d'alimentation Remplacez le bloc d'alimentation	Si ce message apparaît lors de l'utilisation du Blackmagic Cloud Store Mini, cela signifie généralement que la source d'alimentation est insuffisante pour faire fonctionner votre Cloud Store. Vérifiez la puissance de sortie à la source. Par exemple, si vous utilisez une batterie via l'entrée d'alimentation externe DC 12V, vérifiez que votre batterie est capable de fournir la bonne tension, qu'elle est chargée et qu'elle fonctionne correctement. Si vous avez besoin d'aide supplémentaire, veuillez visiter le centre d'assistance technique Blackmagic Design à l'adresse suivante : www.blackmagicdesign.com/fr/support .

Éjecter votre Cloud Store

Vous pouvez éjecter un Blackmagic Cloud Store de la même façon que vous éjecteriez un disque USB sur le système d'exploitation de votre ordinateur. Par exemple, une fois que vous avez commencé à écrire et à lire des fichiers sur un Mac, une icône d'éjection apparaîtra à côté du nom du Blackmagic Cloud Store dans la barre latérale du Finder. Il suffit de cliquer sur cette icône pour éjecter le Cloud Store. Ainsi, aucun nouveau fichier ne sera écrit et vous pourrez retirer le disque en toute sécurité.

S'il y a plusieurs utilisateurs qui accèdent au disque sur votre réseau et que vous devez éteindre l'appareil ou le déconnecter du réseau, il est important que chaque utilisateur éjecte le Blackmagic Cloud Store de son ordinateur.

Régler les paramètres sur le panneau avant

Le panneau avant du Blackmagic Cloud Store Max vous permet de modifier rapidement des réglages via les boutons et la molette du menu.



La plupart des réglages disponibles sur le panneau avant peuvent également être modifiés dans l'onglet « Setup » du Blackmagic Cloud Store Setup. Pour plus d'informations, veuillez consulter la section « Réglages ».

Pour régler un paramètre :

- 1 Depuis l'écran d'accueil, appuyez sur le bouton **Menu** pour ouvrir les paramètres du menu.

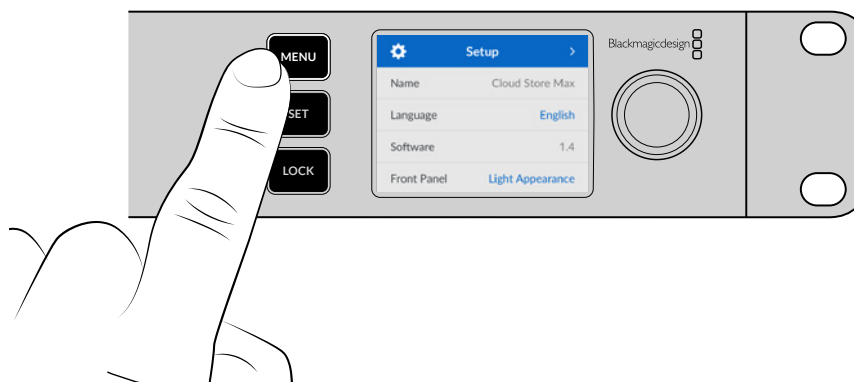

- 2 Faites tourner la molette pour sélectionner le paramètre que vous souhaitez modifier et appuyez sur **Set**.

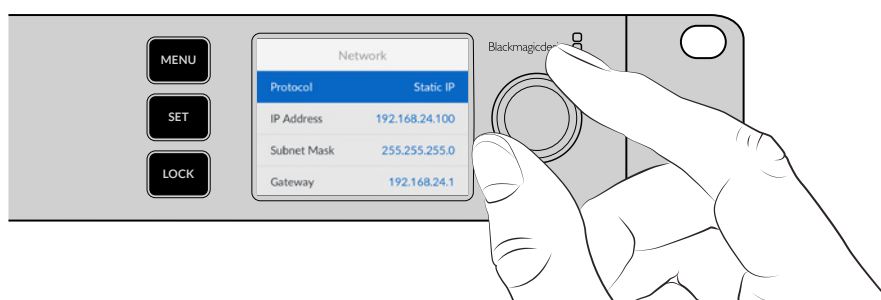

- 3 Utilisez la molette pour modifier votre réglage.
- 4 Appuyez sur **Set** pour confirmer la modification.

Appuyez sur le bouton Menu pour revenir en arrière et accéder à l'écran d'accueil.

Pour verrouiller le panneau avant, appuyez et maintenez le bouton **Lock** enfoncé pendant une seconde. Cela permet de désactiver les boutons, empêchant quiconque de modifier accidentellement les paramètres. Le bouton **Lock** s'allume en rouge lorsqu'il est actif. Pour déverrouiller le panneau avant, appuyez sur le bouton **Lock** pendant 3 secondes.

Blackmagic Cloud Store Setup

L'utilitaire Blackmagic Cloud Store Setup contient tous les paramètres de votre Blackmagic Cloud Store, et permet de nommer l'appareil et de mettre à jour le logiciel interne.

Téléchargez et installez la dernière version du logiciel Blackmagic Cloud Store à partir de la page d'assistance Blackmagic Design sur www.blackmagicdesign.com/fr/support.

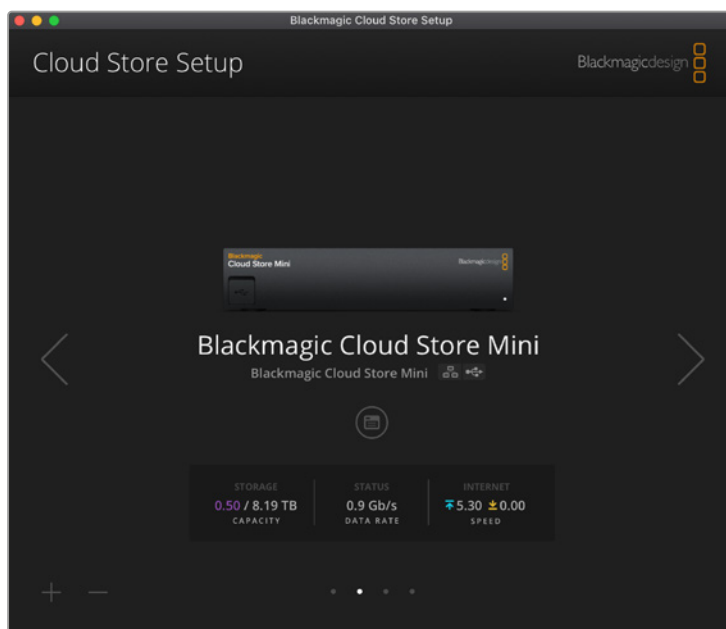

Écran d'accueil

L'écran d'accueil est la page principale que vous verrez lorsque vous lancerez le logiciel. Tous les Blackmagic Cloud Store connectés à votre réseau sont accessibles. Si plusieurs appareils sont connectés, vous pouvez sélectionner l'appareil souhaité en cliquant sur les flèches gauche ou droite.

Les indicateurs en bas de l'écran d'accueil affichent la capacité de stockage totale, la quantité d'espace utilisée, l'état de la connexion réseau, ainsi que le débit de données maximum actuel. Si le nombre représentant l'espace utilisé est violet, vous pouvez lire et écrire sur le stockage. Si le nombre est bleu, l'accès au stockage est réglé sur lecture seule.

Les icônes situées près du nom de l'appareil indiquent quand vous êtes connecté à votre ordinateur via Ethernet ou USB. Cliquez sur l'icône de paramétrage pour ouvrir les paramètres de l'appareil.

Paramètres

Les paramètres du Blackmagic Cloud Store Setup sont organisés en quatre onglets : Setup/Réglages, Cloud sync/Synchronisation du cloud, Storage/Stockage et Security/Sécurité.

Réglages

Ces paramètres vous permettent de renommer votre Cloud Store, de régler la date et l'heure, de modifier les paramètres réseau et d'afficher la version actuelle du logiciel interne de votre Cloud Store.

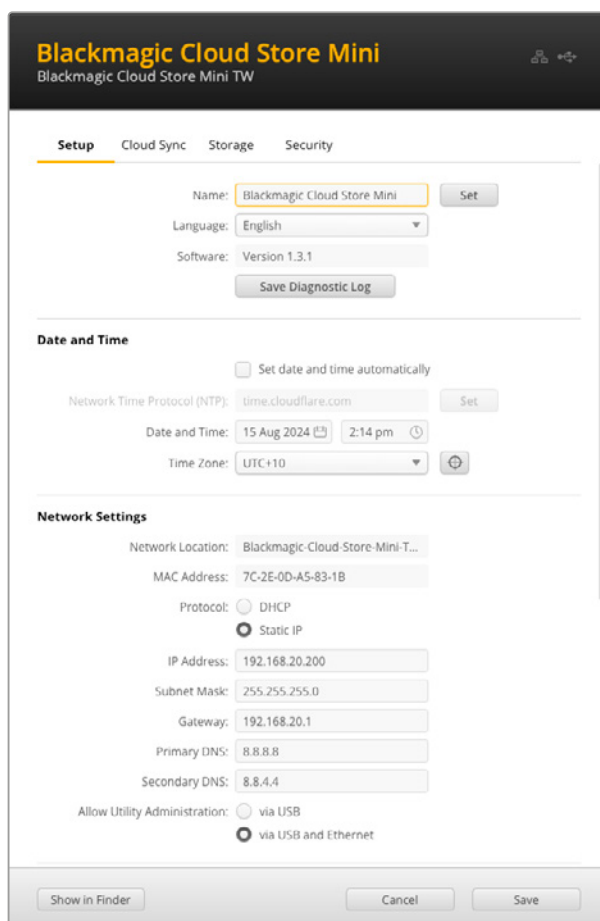

The screenshot shows the 'Blackmagic Cloud Store Mini' setup window. The 'Setup' tab is active, showing the following configuration options:

- Name:** Blackmagic Cloud Store Mini (with a 'Set' button)
- Language:** English (dropdown menu)
- Software:** Version 1.3.1
- Save Diagnostic Log:** (button)
- Date and Time:**
 - Set date and time automatically
 - Network Time Protocol (NTP):** time.cloudflare.com (with a 'Set' button)
 - Date and Time:** 15 Aug 2024 2:14 pm
 - Time Zone:** UTC+10 (dropdown menu)
- Network Settings:**
 - Network Location:** Blackmagic-Cloud-Store-Mini-T...
 - MAC Address:** 7C-2E-0D-A5-83-1B
 - Protocol:** DHCP, Static IP
 - IP Address:** 192.168.20.200
 - Subnet Mask:** 255.255.255.0
 - Gateway:** 192.168.20.1
 - Primary DNS:** 8.8.8.8
 - Secondary DNS:** 8.8.4.4
 - Allow Utility Administration:** via USB, via USB and Ethernet

Buttons at the bottom: Show in Finder, Cancel, Save.

Nom

Cette étape est utile si plusieurs appareils sont connectés à votre réseau et que vous devez les identifier individuellement.

Langue

Utilisez ce paramètre pour changer la langue de la sortie de monitoring HDMI.

Logiciel

Affiche la version actuelle du logiciel interne de votre Cloud Store.

Date et heure

Vous pouvez régler automatiquement la date et l'heure du Blackmagic Cloud Store à l'aide du Network Time Protocol.

Pour régler automatiquement la date et l'heure à l'aide du Network Time Protocol, cochez la case correspondante. Cela utilisera le serveur NTP Cloudflare par défaut, mais vous pouvez également le régler manuellement.

Pour régler la date et l'heure manuellement, décochez la case et utilisez les menus contextuels. Cliquer sur l'icône de localisation réglera automatiquement le fuseau horaire correspondant à votre ordinateur.

Paramètres réseau

Le Blackmagic Cloud Store peut se connecter au réseau avec une adresse IP statique ou un DHCP.

L'option DHCP réglera automatiquement une adresse IP pour votre Cloud Store et le connectera à votre réseau sans que vous ayez besoin de changer les paramètres.

Le Dynamic Host Configuration Protocol, ou DHCP, est un service de serveurs et de routeurs réseau qui détecte automatiquement votre Blackmagic Cloud Store et lui attribue une adresse IP. Le DHCP facilite la connexion des équipements via Ethernet et veille à ce que les adresses IP ne soient pas en conflit les unes avec les autres. La plupart des ordinateurs et des commutateurs réseau supportent le DHCP.

Sélectionnez Static IP si vous souhaitez régler l'adresse IP vous-même. Configurez les paramètres du protocole sur Static IP afin de modifier les réglages IP manuellement. Une adresse IP statique ne changera pas, même si vous redémarrez le Blackmagic Cloud Store.

Utiliser une adresse IP statique peut être nécessaire si vous vous connectez à un réseau d'entreprise. Si vous avez un administrateur réseau, il est possible que votre réseau ait des adresses IP personnalisées pour tous les équipements connectés. Il est conseillé de vérifier cela auprès de votre administrateur réseau s'il gère vos ordinateurs et le réseau dans votre entreprise.

Autoriser l'administration de l'utilitaire

Cocher le paramètre **Via USB** empêche les personnes ayant accès au réseau d'apporter des changements accidentels, en limitant le contrôle à l'ordinateur auquel l'appareil est connecté via USB.

Secure Certificate/Certificat de sécurité

Sur les Blackmagic Cloud Store et Cloud Store Mini, vous pouvez configurer les paramètres, créer des utilisateurs et régler l'accès utilisateur via Ethernet. Un certificat de sécurité vous permet de vous connecter à votre Cloud Store à l'aide d'une connexion SSL (Secure Sockets Layer). Celle-ci permet une connexion très sécurisée à votre Cloud Store.

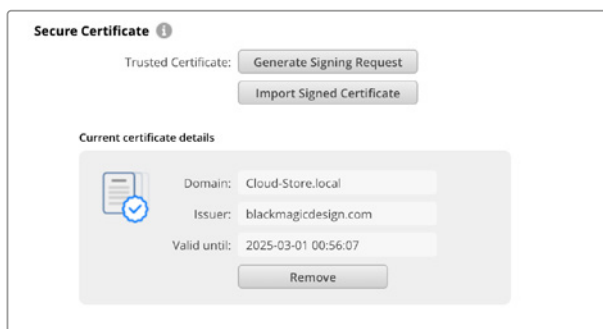

REMARQUE Avant de vous connecter à votre Cloud Store via Ethernet pour administrer les comptes utilisateur, vous devez créer un utilisateur avec un accès administrateur. Pour ce faire, allez dans l'onglet **Security** du Blackmagic Cloud Setup avec votre Cloud Store connecté à votre ordinateur via USB. Pour plus d'informations, consultez la section « Security/Sécurité » de ce manuel.

Vous pouvez utiliser deux types de certificats avec votre Cloud Store. Tous deux offrent un cryptage sécurisé.

- 1 Un certificat auto-signé. Il s'agit de l'option par défaut, qui est créée automatiquement.
- 2 Un certificat sécurisé signé par une autorité de certification. Cette option offre un niveau de sécurité supplémentaire en utilisant un second certificat installé sur votre ordinateur pour authentifier le Cloud Store auquel vous vous connectez.

Pour l'obtenir, vous devez d'abord générer une demande de signature de certificat, ou CSR, à l'aide de l'utilitaire Blackmagic Cloud Store Setup. Cette demande de signature est ensuite envoyée à une autorité de certification ou à votre département informatique, afin d'être signée. Une fois finalisé, un certificat signé avec une extension de fichier .cert, .crt ou .pem vous sera renvoyé. Vous pourrez l'importer dans votre Cloud Store.

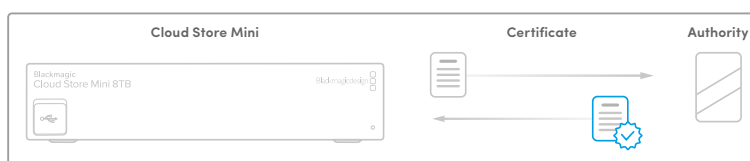

Pour générer une demande de signature de certificat CSR :

- 1 Cliquez sur le bouton **Generate signing request**.



- 2 Une fenêtre apparaîtra, vous demandant de saisir un nom ainsi qu'un nom alternatif pour votre Cloud Store. Remplissez les autres champs requis à l'aide du tableau suivant.

Informations	Description	Exemple
Common Name	Le nom de domaine que vous utiliserez	Blackmagic-Cloud-Store-Mini.local
Subject Alternative Name	Un autre nom de domaine associé au périphérique (facultatif)	video-storage.local
Country	Pays de votre organisation ou entreprise	AU
State	Province, région, comté ou État	Victoria
Location	Nom de la ville, du village, etc.	South Melbourne
Organization Name	Nom de votre organisation ou entreprise	Blackmagic Design

- 3 Une fois les détails remplis, appuyez sur **Generate**.

Lorsque vous générez un .csr, vous aurez également besoin de créer une clé publique et une clé privée au même moment. La clé publique sera incluse avec la demande de signature, tandis que la clé privée restera avec l'appareil. Une fois que votre autorité de certification ou votre département informatique a vérifié les informations dans le CSR avec votre organisation, ils généreront un certificat signé comprenant les détails ci-dessus ainsi que votre clé publique. Un certificat d'autorité de certification à installer sur votre ordinateur sera également généré.

Pour importer un certificat signé :

- 1 Cliquez sur **Import signed certificate**.
- 2 Naviguez vers l'emplacement du certificat signé et une fois le fichier sélectionné, cliquez sur **Open**.

Les champs **Domain**, **Issuer** et **Valid until** seront mis à jour avec les informations de votre autorité de certification. En général, un certificat signé est valide pendant environ un an. Vous devrez donc répéter ce processus à la date d'expiration.

L'accès à un Cloud Store situé sur un sous-réseau différent de celui de votre ordinateur nécessite l'utilisation de la réflexion mDNS. Pour configurer votre réseau afin d'autoriser la réflexion mDNS, adressez-vous à votre service informatique ou à votre administrateur réseau.

Il est important de noter que le certificat ne sera plus valide après une réinitialisation d'usine. Un nouveau certificat devra donc être généré et signé.

Installer un certificat d'autorité de certification sur votre ordinateur

Lorsque l'autorité de certification renvoie le certificat signé, elle inclut également un certificat d'autorité de certification. Celui-ci doit être installé sur l'ordinateur que l'administrateur utilisera pour contrôler les comptes sur le Cloud Store. Si vous faites partie d'une organisation, il est conseillé de demander à votre service informatique d'installer le certificat d'autorité de certification.

Pour installer le certificat sur Mac :

- 1 Téléchargez le certificat sur votre ordinateur.
- 2 Ouvrez l'application KeyChain Access dans le dossier Applications/Utilitaires.
- 3 Dans l'application KeyChain Access, sélectionnez **System** dans le menu **System Keychain**.
- 4 Glissez-déposez le certificat dans l'application Keychain Access et saisissez votre mot de passe administrateur.

Pour installer le certificat sur Windows :

- 1 Téléchargez le certificat sur votre ordinateur.
- 2 Faites un clic droit sur le certificat et sélectionnez **Installer le certificat**.
- 3 Dans la fenêtre **Assistant d'importation de certificats**, cochez **Machine locale**. Cliquez sur **Suivant**.
- 4 Il vous sera demandé de confirmer que vous souhaitez autoriser les modifications apportées à votre appareil. Cliquez sur **Oui** pour continuer.
- 5 Choisissez si vous voulez que Windows sélectionne automatiquement un emplacement pour stocker le certificat ou qu'il en sélectionne un manuellement. Cliquez sur **Suivant**.
- 6 Confirmez vos paramètres et cliquez sur **Terminer**.

Factory Reset/Réinitialisation



Le bouton de réinitialisation d'usine vous permet de restaurer le Blackmagic Cloud Store sur ses paramètres d'usine. Les fichiers stockés sur l'appareil ne seront pas modifiés.

Synchronisation du Cloud

Utilisez les paramètres de synchronisation du Cloud pour ajouter des synchronisations et régler la façon dont l'application Proxy Generator synchronise les fichiers proxy. L'application Proxy Generator est installée lors de l'installation du logiciel Blackmagic Cloud Store.

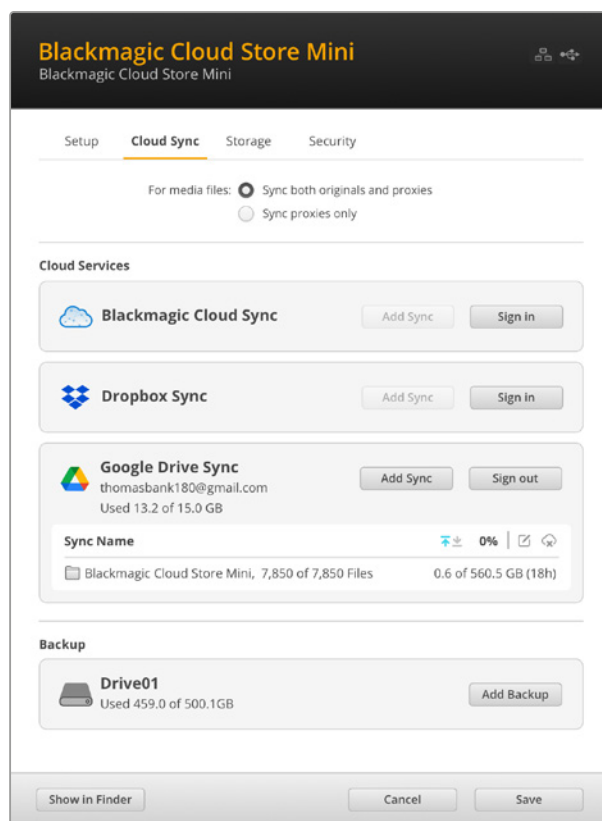

For Media Files/Pour les fichiers média

Ces deux boutons vous permettent de synchroniser les fichiers proxy et les originaux, ou seulement les fichiers proxy.

Pour plus d'informations, consultez la section « Proxy Generator » de ce manuel.

Services Cloud

Utilisez le volet Cloud Services pour vous connecter à votre compte en ligne et ajouter des synchronisations.

Stockage

Les paramètres du stockage comprennent une case de sélection permettant d'activer la lecture seule, ainsi qu'un bouton de réinitialisation des paramètres d'usine. Lorsqu'il est nécessaire de formater le stockage, un indicateur s'affiche.

Enable Read Only/Activer la lecture seule

Cochez cette option pour régler le stockage du Blackmagic Cloud Store sur lecture seule. Lorsqu'elle est activée, aucun fichier supplémentaire ne peut être écrit sur le disque.

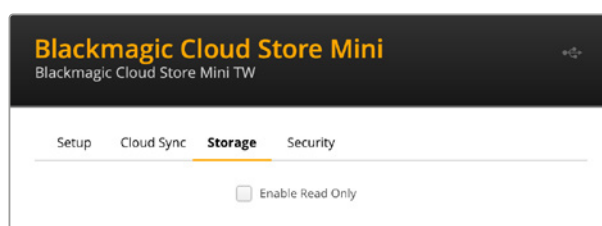

Format

Occasionnellement, il se peut qu'il soit nécessaire de formater le stockage interne du Blackmagic Cloud Store. Le Cloud Store vous indiquera lorsque le formatage est nécessaire en affichant le message **Format required** sur la page d'accueil.

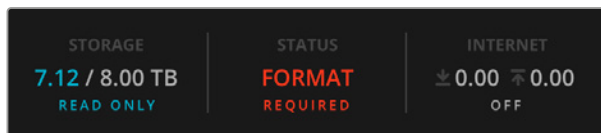

Il est important de noter que le formatage du stockage interne effacera tous les fichiers stockés sur le disque. Nous recommandons donc de les copier sur un autre disque avant le formatage.

Pour formater le stockage interne :

- 1 Cliquez sur le bouton **Format Drive** puis sur **Format**.
- 2 Dans la première boîte de dialogue de confirmation, cliquez sur le bouton **Format**.

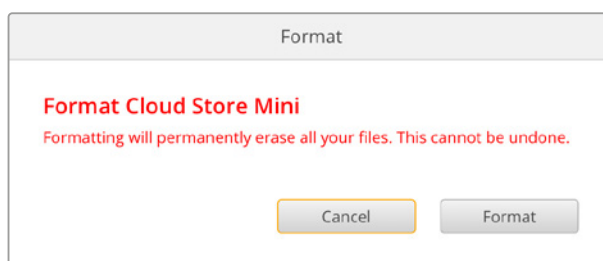

- 3 Une deuxième boîte de dialogue vous demandera de confirmer votre sélection. Cliquez sur **Erase** pour commencer le formatage, ou cliquez sur **Stop** pour quitter sans formatage.
- 4 Un indicateur de pourcentage affichera la progression du formatage.

Security/Sécurité

Les paramètres de sécurité vous permettent de créer des utilisateurs, de leur attribuer des dossiers partagés sur les Blackmagic Cloud Store, Cloud Store Mini et Cloud Store Max, ainsi que d'attribuer des autorisations. Par exemple, vous pouvez attribuer à un chef de projet des droits de lecture et d'écriture sur un dossier partagé, puis des droits de lecture seule aux utilisateurs qui ont seulement besoin de consulter les fichiers. Tout dossier sur le stockage interne de votre Cloud Store peut être partagé.

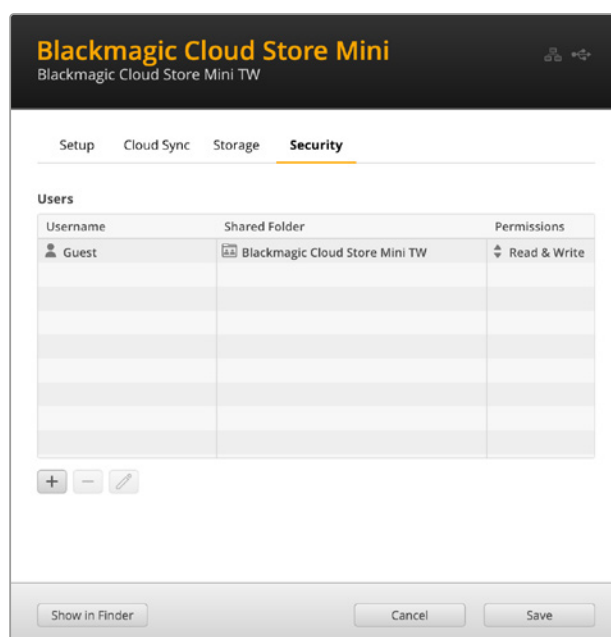

Pour créer un nouvel utilisateur et attribuer un dossier partagé :

- 1 Cliquez sur le bouton + en bas à gauche de l'onglet **Security** pour ouvrir la fenêtre d'ajout d'un utilisateur.
- 2 Dans la fenêtre **Add user**, entrez un nom d'utilisateur et un mot de passe pour le nouvel utilisateur. Vous pouvez générer automatiquement un mot de passe sécurisé en cliquant sur la clé.

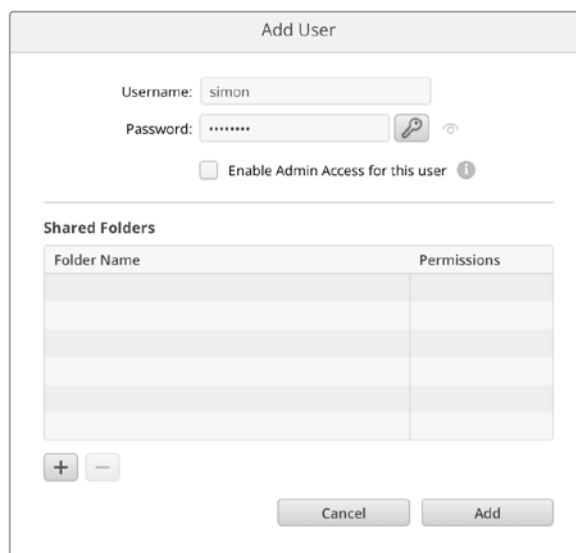

Si vous souhaitez donner au nouvel utilisateur un accès administrateur, cochez la case **Enable admin access for this user**. Cette option permet à l'utilisateur d'accéder au Blackmagic Cloud Store Setup via Ethernet et de modifier les paramètres.

- 3 Cliquez sur le bouton + pour ouvrir la fenêtre du dossier partagé.

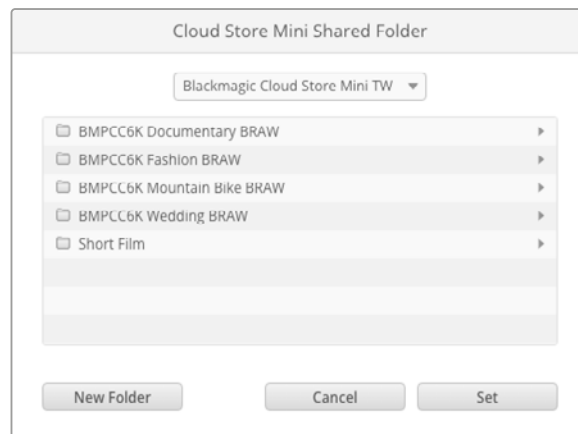

Une liste de tous les dossiers du niveau supérieur du stockage interne du Cloud Store s'affiche. Double-cliquez sur un dossier pour afficher les sous-dossiers. Le menu situé en haut de la fenêtre affiche le nom du dossier que vous êtes en train de consulter et vous permet de remonter les niveaux. Sélectionnez le dossier partagé auquel vous souhaitez que le nouvel utilisateur ait accès et appuyez sur **Set**.

- 4 Le dossier partagé s'affiche dans la liste des dossiers partagés de la fenêtre **Add users**.

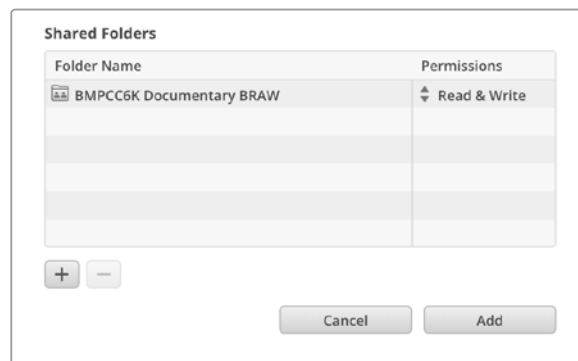

Pour attribuer un autre dossier, cliquez sur le bouton + ou pour supprimer l'accès au dossier partagé, cliquez sur le bouton -. Pour fermer la fenêtre **Add user** et revenir à l'onglet **Security**, cliquez sur **Add**, puis sur **Save**.

Le nouvel utilisateur peut maintenant utiliser son nom d'utilisateur et son mot de passe pour accéder aux dossiers partagés qui lui ont été attribués.

Pour accéder aux dossiers partagés sur un Mac :

- 1 Ouvrez le Finder et cliquez sur **Réseau** dans le menu de la barre latérale.
- 2 Cliquez sur le Blackmagic Cloud Store dans la liste.
- 3 Cliquez sur **Se connecter en tant que**, saisissez votre nom d'utilisateur et votre mot de passe, puis cliquez sur **Se connecter**.

Votre Blackmagic Cloud Store apparaîtra dans la section Emplacements de la barre latérale. Cliquez sur votre Cloud Store pour voir les dossiers partagés.

Pour accéder aux dossiers partagés sur un ordinateur Windows :

- 1 Cliquez sur **Réseau** dans le menu de la barre latérale de l'Explorateur de fichiers. Votre Blackmagic Cloud Store s'affichera dans la liste.
- 2 Double-cliquez sur votre Cloud Store et une fenêtre de sécurité Windows apparaîtra pour vous demander les informations d'identification du réseau.
- 3 Saisissez votre nom d'utilisateur et votre mot de passe.

4 Cliquez sur **OK**.

Le dossier partagé du disque Cloud s'affichera dans la fenêtre Explorer et vous pourrez y accéder comme à tout autre disque réseau.

REMARQUE Connecter votre Cloud Store à un ordinateur via USB vous permet d'effectuer des modifications administratives générales sans authentification. Nous vous recommandons donc de conserver le Cloud Store dans un endroit sécurisé afin d'éviter qu'un utilisateur ne le branche et n'effectue des modifications accidentelles.

Permissions/Autorisations

Les autorisations vous permettent de contrôler le niveau d'accès d'un utilisateur à un dossier partagé. Lorsque vous attribuez un dossier à un utilisateur pour la première fois, celui-ci reçoit des autorisations de lecture et d'écriture qui lui permettent d'ajouter, de déplacer, de modifier ou de supprimer le contenu du dossier partagé. Vous pouvez modifier les autorisations du dossier partagé en lecture seule **Read only** ou en écriture seule **Write only**. Lorsque l'autorisation est réglée sur la lecture seule, l'utilisateur peut voir le contenu du dossier, mais ne peut pas ajouter, supprimer ou modifier de fichiers. Avec l'écriture seule, l'utilisateur pourra copier des fichiers dans le dossier, mais ne pourra pas en voir le contenu.

Pour modifier les autorisations :

- 1 Sélectionnez un utilisateur dans la liste utilisateurs de l'onglet **Security**.
- 2 Dans la colonne **Permissions**, cliquez sur les autorisations actuelles de l'utilisateur et sélectionnez une option dans la liste.

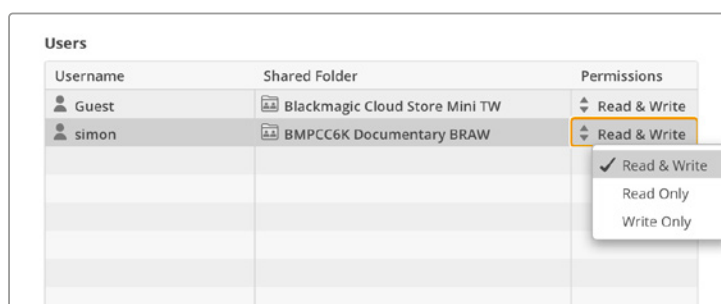

- 3 Cliquez sur **Save** pour confirmer votre sélection.

CONSEIL L'utilisateur **Guest** est créé par défaut et dispose automatiquement d'un accès en lecture et en écriture à tous les dossiers partagés sur le stockage de votre Cloud Store. Vous pouvez modifier les autorisations de l'utilisateur invité dans la section **Permissions** de l'onglet **Security** en **Read & write** (Lecture et écriture), **Write only** (Écriture seule), **Read only** (Lecture seule) ou **No access** (Pas d'accès).

Managing users/Gestion des utilisateurs

Utilisez les options de gestion des utilisateurs pour modifier les attributions de dossiers, le nom d'utilisateur ou le mot de passe d'un utilisateur, ainsi que pour activer ou désactiver l'accès administrateur.

Pour gérer un utilisateur :

- 1 Dans l'onglet **Security**, sélectionnez l'utilisateur que vous souhaitez gérer dans la liste des utilisateurs.
- 2 Cliquez sur l'icône crayon.
- 3 Dans la fenêtre **Manage user**, mettez à jour les informations de l'utilisateur.

Manage User

Username:

New Password:

Enable Admin Access for this user

Shared Folders

Folder Name	Permissions
BMPCC6K Documentary BRAW	Read & Write
Short Film	Read & Write

- 4 Cliquez sur **Save** pour confirmer vos changements.

Supprimer des utilisateurs

Pour supprimer un utilisateur, sélectionnez le nom d'utilisateur que vous souhaitez supprimer dans la liste des utilisateurs de l'onglet **Security** et cliquez sur le bouton -. Pour confirmer votre choix, cliquez sur **Delete**. Si vous supprimez un utilisateur, il perdra accès à tous les dossiers partagés qui lui ont été attribués.

Proxy Generator

Le Proxy Generator est une application qui génère automatiquement des fichiers proxy pour les fichiers source situés dans les dossiers de contrôle. N'importe quel dossier sur votre Cloud Store ou disque connecté à votre ordinateur peut être un dossier de contrôle. Il suffit de dire au Proxy Generator où se trouvent les dossiers de contrôle et de cliquer sur **Start**. L'application s'exécutera en arrière-plan pendant que vous travaillez.

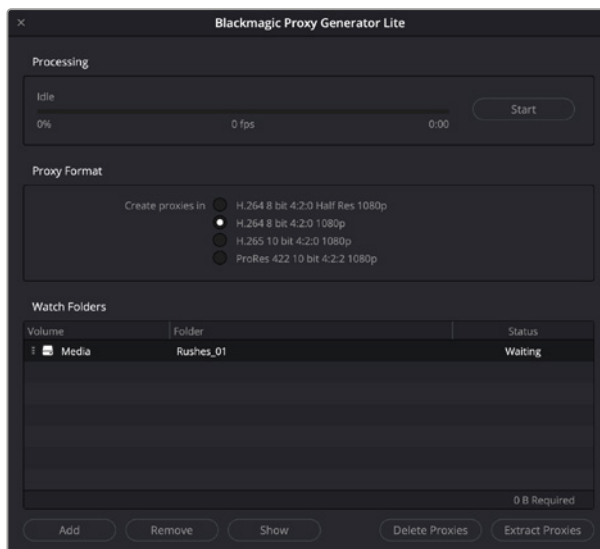

Réglez votre dossier de contrôle et le format des proxys. Ainsi, lorsque de nouveaux fichiers seront ajoutés au dossier de contrôle, des fichiers proxy seront automatiquement générés.

Le Blackmagic Proxy Generator est inclus avec DaVinci Resolve Studio, mais sa version Lite est incluse avec les produits Cloud Store. Le Blackmagic Proxy Generator fourni avec DaVinci Resolve Studio inclut tous les codecs caméra que DaVinci Resolve Studio supporte.

Toutefois, en raison des restrictions de licence, le Blackmagic Proxy Generator Lite fourni avec les produits Blackmagic Cloud Store utilise les codecs intégrés au système d'exploitation de votre ordinateur. Cela signifie que sur Windows, les proxys ProRes sont désactivés. De plus, d'autres formats peuvent être désactivés à moins que vous ayez acheté les Extensions vidéo HEVC depuis Microsoft.

Ajouter des dossiers de contrôle

Les dossiers de contrôle sont constamment contrôlés par l'application. Lorsque de nouveaux fichiers sont ajoutés à ces dossiers, des fichiers proxy sont créés et sauvegardés dans un sous-dossier nommé **Proxy**.

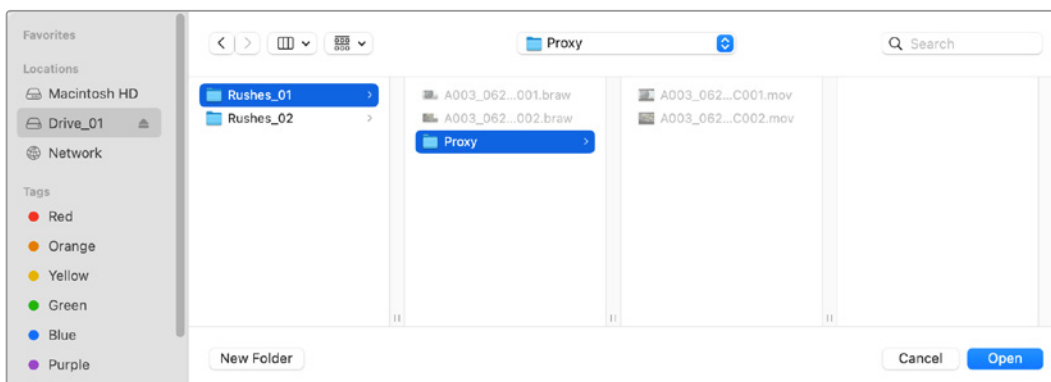

Les fichiers proxy seront sauvegardés dans un sous-dossier nommé **Proxy** créé automatiquement dans votre dossier de contrôle.

Vous pouvez ajouter autant de dossiers de contrôle que vous le souhaitez. Toutefois, il est important qu'il y ait suffisamment d'espace de stockage disponible pour stocker les fichiers des médias originaux et les nouveaux fichiers proxy.

Lorsque vous lancez le Proxy Generator pour la première fois, l'application vous demandera automatiquement d'ajouter un dossier de contrôle.

- 1 Localisez un dossier existant et cliquez sur **Open**, ou créez-en un nouveau en cliquant sur **New Folder**.

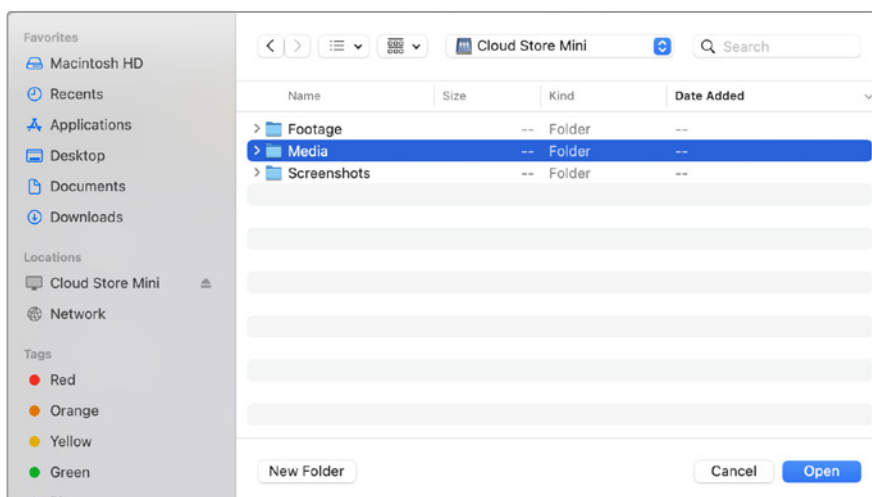

- 2 Une fois le dossier sélectionné ou créé, il apparaîtra dans le volet **Watch Folders**.

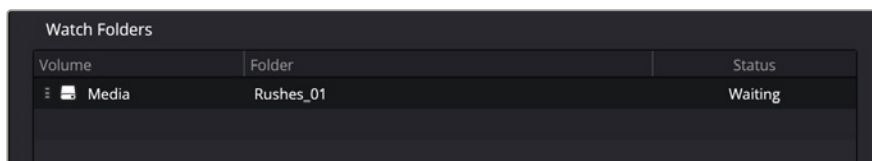

- 3 Ajoutez des dossiers de contrôle supplémentaires en cliquant sur le bouton **Add**. Vous pouvez également glisser-déposer des dossiers dans le volet Watch Folders.

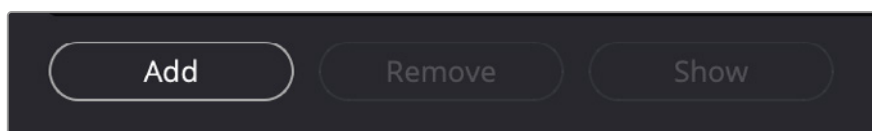

Pour supprimer un dossier de contrôle, sélectionnez le dossier dans la liste et cliquez sur le bouton **Remove**.

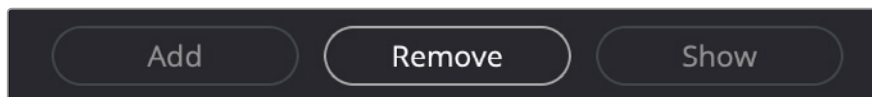

CONSEIL Cliquez sur le bouton **Show** pour ouvrir le dossier de contrôle dans l'explorateur de fichiers de votre ordinateur.

Vous pouvez observer l'état de tous vos dossiers de contrôle et changer leur ordre de priorité en les faisant glisser à différents emplacements. Les informations situées au-dessous de la liste des dossiers de contrôle indiquent l'espace de stockage requis pour stocker les fichiers proxy.

Régler le format

Réglez le format et le codec des fichiers proxy en cliquant sur les boutons appropriés. Vous pouvez choisir les codecs H264, H265 et Apple ProRes.

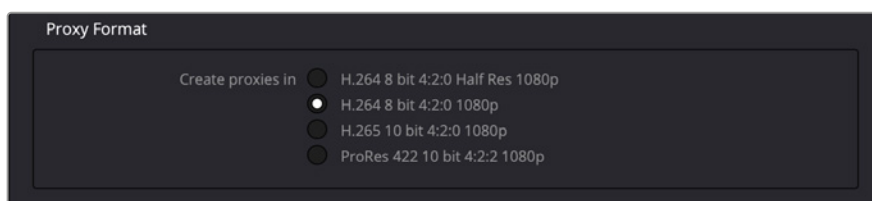

Il vous suffit à présent de cliquer sur le bouton **Start** dans le volet **Processing**. Pour stopper le processus à tout instant, cliquez sur le bouton **Stop**.

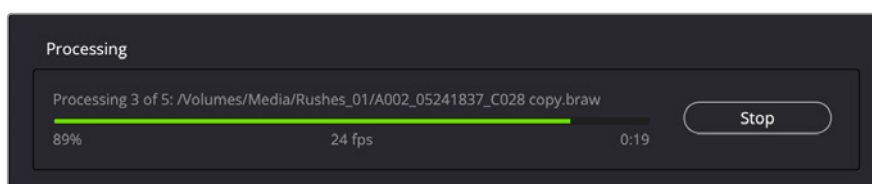

Gérer les fichiers proxy

Il y a deux options disponibles pour gérer les fichiers proxy une fois que le traitement a été stoppé.

Supprimer les proxys

L'option **Delete Proxies** supprime tous les fichiers proxy et le dossier proxy des dossiers de contrôle sélectionnés.

Extraire les proxys

L'option **Extract Proxies** copie tous les fichiers proxy des dossiers de contrôle sélectionnés sur une nouvelle destination. Les instructions suivantes indiquent comment extraire les fichiers proxy.

- 1 Dans le volet **Watch Folders**, cliquez sur le dossier contenant les fichiers proxy que vous souhaitez extraire, puis cliquez sur **Extract Proxies**.

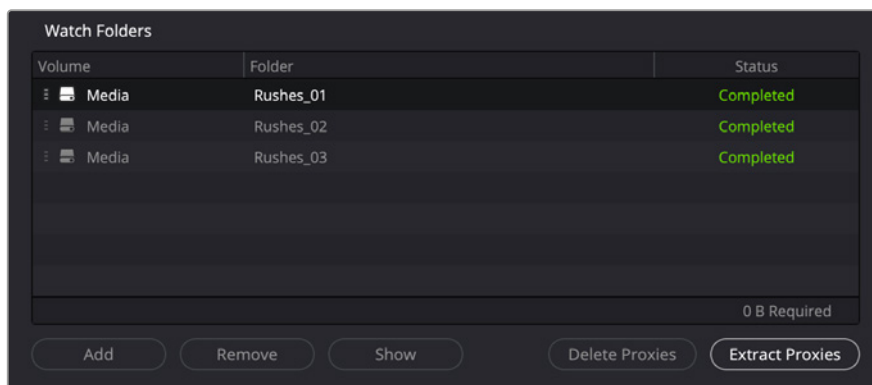

- 2 Sélectionnez un emplacement pour copier les fichiers proxy et cliquez sur **Open**. Une barre de progression affiche le progrès de l'extraction.

Formater des disques USB

Lorsque vous utilisez un disque avec le Blackmagic Cloud Pod, ce dernier doit être formaté en HFS+ ou ExFAT. La plupart des disques sont au format NTFS, mais le disque doit être reformaté pour fonctionner avec le Cloud Pod. Cette section explique comment formater des disques sur votre ordinateur.

Formater des disques sur un Mac

Utilisez l'utilitaire de disque de Mac pour formater un support au format HFS+ ou ExFat. HFS+ est également connu sous le nom de Mac OS étendu. Ce format inclut une fonction de journalisation qui aide le disque à récupérer en cas de problème.

N'oubliez pas de sauvegarder les informations importantes contenues sur votre support car toutes les données seront perdues lors du formatage.

- 1 Connectez un disque USB à votre ordinateur et ignorez les messages proposant de l'utiliser en tant qu'outil de sauvegarde Time Machine.
- 2 Allez dans le menu Applications/Utilitaires et lancez l'utilitaire de disque.
- 3 Cliquez sur l'icône de votre disque USB, puis cliquez sur l'onglet **Effacer**.
- 4 Choisissez le format Mac OS étendu ou ExFat.
- 5 Saisissez le nom du nouveau volume, puis cliquez sur **Effacer**. Le support est alors rapidement formaté et prêt à être utilisé avec le Cloud Pod.

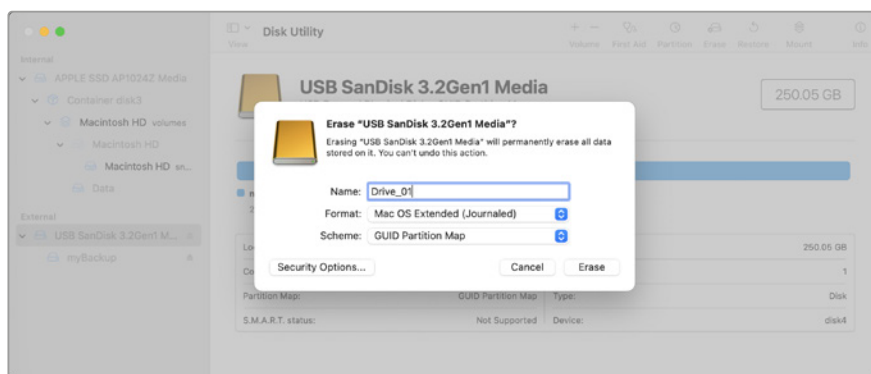

Formater des disques sur Windows

La boîte de dialogue **Formater** permet de formater un support en ExFat sur un ordinateur Windows. N'oubliez pas de sauvegarder les informations importantes contenues sur votre disque USB car toutes les données seront perdues lors du formatage.

- 1 Connectez un disque USB à votre ordinateur.
- 2 Ouvrez le menu Démarrer ou l'écran d'accueil et choisissez l'option **Ordinateur**. Faites un clic droit sur votre disque USB.
- 3 Cliquez sur **Formater** à partir du menu contextuel.
- 4 Configurez le système de gestion des fichiers sur ExFat et la taille d'unité d'allocation sur 128 Kb.
- 5 Saisissez un nom de volume, sélectionnez l'option **Formatage rapide** puis cliquez sur **Démarrer**.
- 6 Le support est alors rapidement formaté et prêt à être utilisé avec le Blackmagic Cloud Store.

Mise à jour du logiciel interne

Pour mettre à jour votre Blackmagic Cloud Store, commencez par le connecter à votre ordinateur via USB. Vous pouvez vous connecter à l'un des deux ports USB-C du Cloud Pod. Sur le Blackmagic Cloud Store Mini, vous pouvez vous connecter via le port USB-C à l'avant ou les ports **Ethernet via USB** à l'arrière. Sur le Blackmagic Cloud Store Max, connectez-vous via le port USB-C avant. Téléchargez la dernière version du logiciel Blackmagic Cloud Store sur la page d'assistance de Blackmagic Design www.blackmagicdesign.com/fr/support.

Lorsque vous lancez le Blackmagic Cloud Store Setup, le logiciel va automatiquement détecter quelle version est installée sur le Cloud Store et une mise à jour vous sera proposée.

Cliquez sur **Mettre à jour** et suivez les instructions à l'écran pour effectuer la mise à jour.

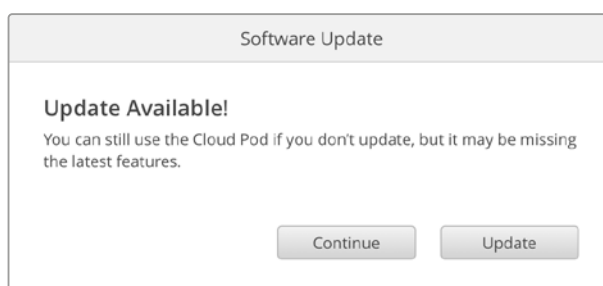

Après avoir installé la dernière version du logiciel Blackmagic Cloud Store sur votre ordinateur, un message de mise à jour apparaîtra dans le Blackmagic Cloud Store Setup la prochaine fois que vous brancherez l'appareil via USB.

Assistance

Obtenir de l'assistance

Le moyen le plus rapide d'obtenir de l'aide est d'accéder aux pages d'assistance en ligne de Blackmagic Design et de consulter les dernières informations de support concernant le Blackmagic Cloud Pod et le Blackmagic Cloud Store Mini.

Pages d'assistance en ligne de Blackmagic Design

Les dernières versions du manuel, du logiciel et des notes d'assistance peuvent être consultées sur la page d'assistance technique de Blackmagic Design : www.blackmagicdesign.com/fr/support.

Forum Blackmagic Design

Le forum Blackmagic Design est une source d'information utile qui offre des idées innovantes pour vos productions. Cette plateforme d'aide vous permettra également d'obtenir des réponses rapides à vos questions, car un grand nombre de sujets peuvent avoir déjà été abordés par d'autres utilisateurs. Pour vous rendre sur le forum : <http://forum.blackmagicdesign.com>

Contactez le service d'assistance de Blackmagic Design

Si vous ne parvenez pas à trouver l'aide dont vous avez besoin dans les pages d'assistance ou sur notre forum, veuillez utiliser l'option « Envoyer un email », accessible sur la page d'assistance pour envoyer une demande d'aide par email. Vous pouvez également cliquer sur le bouton « Trouver un support technique » situé sur la page d'assistance et ainsi contacter le centre d'assistance technique Blackmagic Design le plus proche de chez vous.

Vérification du logiciel actuel

Pour vérifier quelle version du logiciel Blackmagic Cloud Store est installée sur votre ordinateur, ouvrez la fenêtre intitulée About Blackmagic Cloud Store Setup.

- Sur Mac OS, ouvrez l'utilitaire Blackmagic Cloud Store Setup dans le dossier Applications. Sélectionnez About Blackmagic Cloud Store Setup dans le menu d'application pour connaître le numéro de version.
- Sur Windows, ouvrez l'utilitaire Blackmagic Cloud Store Setup dans votre menu de Démarrage ou sur l'écran de Démarrage. Cliquez sur le menu Aide et sélectionnez About Blackmagic Cloud Store Setup pour connaître le numéro de version.

Comment obtenir les dernières mises à jour du logiciel

Après avoir vérifié quelle version du logiciel Blackmagic Cloud Store Setup est installée sur votre ordinateur, veuillez vous rendre sur le centre d'assistance technique Blackmagic Design à l'adresse suivante : www.blackmagicdesign.com/fr/support pour vérifier les dernières mises à jour. Même s'il est généralement conseillé d'exécuter les dernières mises à jour, il est prudent d'éviter d'effectuer une mise à jour logicielle au milieu d'un projet important.

Avertissements

Élimination des déchets d'équipements électriques et électroniques au sein de l'Union européenne



Le symbole imprimé sur ce produit indique qu'il ne doit pas être jeté avec les autres déchets. Cet appareil doit être déposé dans un point de collecte agréé pour être recyclé. La collecte individuelle et le recyclage de votre équipement permettra de préserver les ressources naturelles et garantit un recyclage approprié afin d'éviter la contamination de l'environnement par des substances dangereuses pour la santé. Pour obtenir plus d'informations sur les points de collecte pour recycler votre appareil, veuillez contacter l'organisme responsable du recyclage dans votre région ou le revendeur du produit.

Blackmagic Cloud Pod et Cloud Store Mini

Produit de classe B



REMARQUE : Cet équipement a été testé et déclaré conforme aux limites imposées aux appareils numériques de classe B, en vertu du chapitre 15 des règles de la FCC. Ces limites ont été conçues pour assurer une protection raisonnable contre les interférences nuisibles dans une installation domestique. Cet appareil génère, utilise et émet de l'énergie de fréquences radio et peut, en cas d'installation ou d'utilisation non conforme aux instructions, engendrer des interférences nuisibles au niveau des communications radio. Cependant, il n'existe aucune garantie contre ces interférences dans une installation donnée. Vous pouvez déterminer si cet équipement provoque des interférences nuisibles à la réception des signaux radio et télévision en allumant et en éteignant l'équipement. Si cela est le cas, nous recommandons à l'utilisateur de corriger les interférences en essayant une ou plusieurs des mesures suivantes.

- Réorientez ou déplacez l'antenne de réception.
- Augmentez la distance entre l'équipement et le receveur.
- Branchez l'équipement à une prise située sur un autre circuit que celui du récepteur.
- Contactez le revendeur ou un technicien radio/TV expérimenté pour obtenir de l'aide.



R-R-BMD-20210818001
R-R-BMD-20211115001
R-R-BMD-20231211001
R-R-BMD-20240430001

Déclaration de ISDE Canada

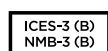

Cet appareil est conforme aux normes de Innovation, Sciences et Développement économique Canada relatives aux appareils numériques de Classe B.

Toute modification ou utilisation de ce produit en dehors de son utilisation prévue peut annuler la conformité avec ces normes.

Les connexions aux interfaces HDMI doivent être effectuées avec des câbles HDMI blindés d'excellente qualité.

Blackmagic Cloud Store, Cloud Dock et Media Dock

Produit de classe A



Cet équipement a été testé et déclaré conforme aux limites imposées aux appareils numériques de classe A, en vertu du chapitre 15 des règles de la FCC. Ces limites ont pour objectif d'assurer une protection suffisante contre les interférences nuisibles lorsque l'équipement est utilisé dans un environnement commercial. Cet appareil génère, utilise et émet de l'énergie de fréquences radio et peut, en cas d'installation ou d'utilisation non conforme aux instructions, engendrer des interférences nuisibles au niveau des communications radio. L'utilisation de cet équipement en zone résidentielle est susceptible de provoquer des interférences nuisibles, auquel cas il sera demandé à l'utilisateur de corriger ces interférences à ses frais. L'utilisation de cet appareil est soumise aux deux conditions suivantes :

- 1 Cet appareil ne doit pas causer d'interférences nuisibles.
- 2 Cet appareil doit accepter toute interférence reçue, y compris les interférences qui peuvent provoquer des opérations non désirées.



R-R-BMD-20220322001
R-R-BMD-20220322002
R-R-BMD-20220322003
R-R-BMD-20230516001
R-R-BMD-20230516002
R-R-BMD-20230906003
R-R-BMD-20230906004
R-R-BMD-20230906005

Déclaration de ISDE Canada

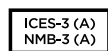

Cet appareil est conforme aux normes canadiennes relatives aux appareils numériques de Classe A.

Toute modification ou utilisation de ce produit en dehors de son utilisation prévue peut annuler la conformité avec ces normes.

Les connexions aux interfaces HDMI doivent être effectuées avec des câbles HDMI blindés d'excellente qualité.

Cet équipement a été testé pour être en conformité avec une utilisation prévue dans un environnement commercial. Si cet équipement est utilisé dans un environnement domestique, il peut provoquer des interférences radio.

Informations de sécurité

Pour une protection contre les décharges électriques, cet appareil doit être connecté à une prise secteur équipée d'un conducteur de protection. En cas de doute, veuillez contacter un électricien qualifié.

Afin de réduire le risque de décharge électrique, ne pas éclabousser ou renverser de liquide sur cet appareil.

Ce produit peut être utilisé dans un climat tropical lorsque la température ambiante n'excède pas 40°C.

Veillez à ce que l'espace autour du produit soit suffisant afin de ne pas compromettre la ventilation.

Lorsque vous installez l'appareil sur rack, veillez à ce que la ventilation ne soit pas compromise par les autres équipements.

Les pièces de cet appareil ne sont pas réparables par l'opérateur. Toute opération d'entretien doit être effectuée par un centre de service Blackmagic Design.

Lors de la connexion du connecteur d'alimentation d'entrée à une source de batterie CC externe, le câblage d'alimentation doit inclure un limiteur de courant ou un fusible de 15A.

Le câblage utilisé doit être marqué VW-1 ou être conforme aux parties pertinentes des normes CEI 60332 ou CEI 60695 et être suffisant pour un courant de 15A.



Le Cloud Store Mini ne peut être utilisé qu'à une altitude inférieure à 2000 mètres.



Le Cloud Dock 2 ne peut être utilisé qu'à une altitude inférieure à 4000 mètres.

Déclaration de l'État de Californie

Ce produit est susceptible de vous exposer à des produits chimiques, dont des traces de polybromobiphényle dans les parties en plastique, reconnu par l'État de Californie comme étant responsable de cancers, d'anomalies congénitales ou d'autres effets nocifs sur la reproduction.

Pour de plus amples informations, veuillez vous rendre sur www.P65Warnings.ca.gov.

Bureau européen

Blackmagic Design Europe B.V.
Rijnlanderweg 766, Unit D
2132 NM Hoofddorp
NL

Garantie

Garantie limitée à 12 mois

Par la présente, Blackmagic Design garantit que ce produit sera exempt de défauts matériels et de fabrication pendant une durée d'un an à compter de la date d'achat. Si un produit s'avère défectueux pendant la période de garantie, Blackmagic Design peut, à sa seule discrétion, réparer le produit défectueux sans frais pour les pièces et la main-d'œuvre, ou le remplacer.

Pour se prévaloir du service offert en vertu de la présente garantie, il vous incombe d'informer Blackmagic Design de l'existence du défaut avant expiration de la période de garantie, et de prendre les mesures nécessaires pour l'exécution des dispositions de ce service. Le consommateur a la responsabilité de s'occuper de l'emballage et de l'expédition du produit défectueux au centre de service nommé désigné par Blackmagic Design, en frais de port prépayé. Il incombe au Consommateur de payer tous les frais de transport, d'assurance, droits de douane et taxes et toutes autres charges relatives aux produits qui nous auront été retournés et ce, quelle que soit la raison.

La présente garantie ne saurait en aucun cas s'appliquer à des défauts, pannes ou dommages causés par une utilisation inappropriée ou un entretien inadéquat ou incorrect. Blackmagic Design n'a en aucun cas l'obligation de fournir un service en vertu de la présente garantie : a) pour réparer les dommages résultant de tentatives de réparations, d'installations ou tous services effectués par du personnel non qualifié par Blackmagic Design, b) pour réparer tout dommage résultant d'une utilisation inadéquate ou d'une connexion à du matériel incompatible, c) pour réparer tout dommage ou dysfonctionnement causé par l'utilisation de pièces ou de fournitures n'appartenant pas à la marque de Blackmagic Design, d) pour examiner un produit qui a été modifié ou intégré à d'autres produits quand l'impact d'une telle modification ou intégration augmente les délais ou la difficulté d'examiner ce produit. CETTE GARANTIE REMPLACE TOUTE GARANTIE EXPLICITE OU IMPLICITE. BLACKMAGIC DESIGN ET SES REVENDEURS DÉCLINENT EXPRESSÉMENT TOUTE GARANTIE IMPLICITE DE COMMERCIALISATION OU D'ADAPTATION QUEL QU'EN SOIT LE BUT. LA RESPONSABILITÉ DE BLACKMAGIC DESIGN POUR RÉPARER OU REMPLACER UN PRODUIT S'AVÉRANT DÉFECTUEUX CONSTITUE LA TOTALITÉ ET LE SEUL RECOURS EXCLUSIF PRÉVU ET FOURNI AU CONSOMMATEUR POUR TOUT DOMMAGE INDIRECT, SPÉCIFIQUE, ACCIDENTEL OU CONSÉCUTIF, PEU IMPORTE QUE BLACKMAGIC DESIGN OU SES REVENDEURS AIENT ÉTÉ INFORMÉS OU SE SOIENT RENDUS COMPTE AU PRÉALABLE DE L'ÉVENTUALITÉ DE CES DOMMAGES. BLACKMAGIC DESIGN NE PEUT ÊTRE TENU POUR RESPONSABLE DE TOUTE UTILISATION ILLICITE OU ABUSIVE DU MATÉRIEL PAR LE CONSOMMATEUR. BLACKMAGIC DESIGN N'EST PAS RESPONSABLE DES DOMMAGES RÉSULTANT DE L'UTILISATION DE CE PRODUIT. LE CONSOMMATEUR MANIPULE CE PRODUIT À SES SEULS RISQUES.

© Copyright 2024 de Blackmagic Design. Tous droits réservés. 'Blackmagic Design', 'DeckLink', 'HDLINK', 'Workgroup Videohub', 'Multibridge Pro', 'Multibridge Extreme', 'Intensity' et 'Leading the creative video revolution' sont des marques déposées aux USA et dans d'autres pays. Tous les autres noms de société et de produits peuvent être des marques déposées de leurs sociétés respectives auxquelles ils sont associés.

August 2024

Bedienungsanleitung

Blackmagicdesign 

Blackmagic Cloud Store

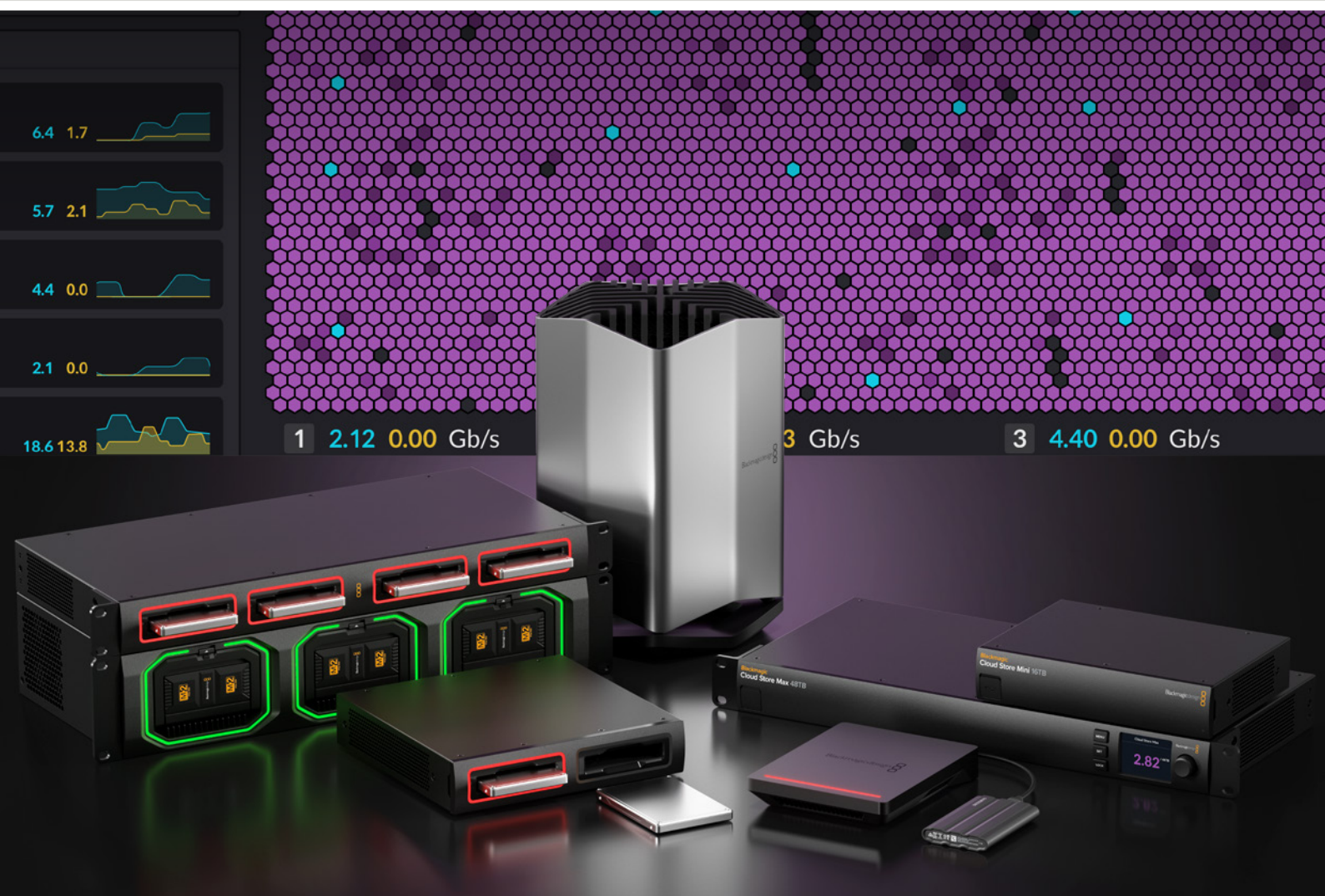

Blackmagic Cloud Store
Blackmagic Cloud Store Mini
Blackmagic Cloud Store Max

Blackmagic Cloud Pod
Blackmagic Cloud Dock
Blackmagic Media Dock



Willkommen

Vielen Dank, dass Sie sich zum Kauf eines Blackmagic Cloud Store Produkts entschieden haben.

Der Blackmagic Cloud Store ist eine enorm schnelle Netzwerkspeicherlösung mit hoher Speicherkapazität speziell für große Mediendateien wie bei Hollywood-Spielfilmen. Er nutzt hochmoderne Flashspeicher, um problemlos mit vielen Zugriffen von Nutzern zugleich umzugehen. Zudem lässt er sich ganz einfach einrichten.

Der Blackmagic Cloud Store Mini und der Blackmagic Cloud Store Max sind Rackmount-Speicher, die mit einer internen RAID-0-Konfiguration aus M.2-Karten für maximale Geschwindigkeiten ausgerüstet sind. Der Blackmagic Cloud Store Mini ist mit einem 10G-Ethernet-Port ausgestattet, der Blackmagic Cloud Store Max bietet neben vier 10G-Ports zusätzlich einen extrem schnellen 100G-Port.

Mithilfe des Blackmagic Media Docks oder Blackmagic Cloud Docks kann in Ihrem Netzwerk auf Daten von Blackmagic Media Modules oder U.2-Karten bzw. SATA-SSDs zugegriffen werden, sodass jeder mit diesem Netzwerk verbundene Teilnehmer direkt von diesen Datenträgern schneiden kann. Genauso lassen sich über den Blackmagic Cloud Pod auch USB-C-Laufwerke über ein Netzwerk teilen.

Diese Bedienungsanleitung zeigt Ihnen die ersten Schritte mit den Blackmagic Cloud Store Produkten.

Sehen Sie auf der Support-Seite unter www.blackmagicdesign.com/de nach der aktuellsten Ausgabe dieser Bedienungsanleitung sowie Aktualisierungen der Produktsoftware Ihres Blackmagic Cloud Store Produkts. Registrieren Sie sich beim Herunterladen der Software mit Ihren Kontaktdaten, damit wir Sie über neue Softwareveröffentlichungen informieren können.

Wir arbeiten ständig an neuen Features und Verbesserungen und freuen uns über Ihr Feedback!

A handwritten signature in black ink that reads "Grant Petty". The signature is written in a cursive, flowing style.

Grant Petty

CEO Blackmagic Design

Inhalt

Der Blackmagic Cloud Store	139	Fehlermeldungen	156
Blackmagic Cloud Store Mini und Cloud Store Max	139	Auswerfen des Cloud-Speichers	157
Blackmagic Cloud Dock und Blackmagic Cloud Pod	140	Ändern von Einstellungen über die Frontblende	158
Blackmagic Media Dock	140	Blackmagic Cloud Store Setup	159
Erste Schritte	141	Der Homescreen	159
Anschließen an das Stromnetz	141	Einstellungen	160
Einbinden in ein Netzwerk	143	Setup	160
Ethernet-Geschwindigkeiten	143	Cloud Sync	164
Zugreifen auf den Speicher	143	Storage	164
Monitoring	144	Security	165
Einstecken und Entfernen des Blackmagic Media Modules	144	Proxy Generator	170
Einrichten von Synchronisierung	146	Hinzufügen von überwachten Ordnern	170
Einstellen von Datum und Uhrzeit	146	Vorgeben des Formats	172
Anmelden beim Clouddienst	146	Verwalten von Proxydateien	172
Vorgeben von Sync-Ordner und -Richtung	147	Formatieren von USB-Datenträgern	173
Backup	149	Formatieren von Datenträgern auf Mac	173
Ingest	151	Formatieren von Datenträgern auf Windows	173
Monitoring-Ausgabe	153	Aktualisieren der Produktsoftware	174
Speicherabbildung	153	Hilfe	175
Cloud-Sync-Bereich	154	Gesetzliche Vorschriften	176
Benutzeraktivität-Bereich	154	Blackmagic Cloud Pod und Cloud Store Mini	176
Datenratengraphen	154	Blackmagic Cloud Store, Cloud Dock und Media Dock	177
Hardware-Bereich	155	Sicherheitshinweise	178
LC-Display Homescreen	155	Garantie	179

Der Blackmagic Cloud Store

Der Blackmagic Cloud Store ist eine enorm schnelle Netzwerkspeicherlösung mit hoher Speicherkapazität speziell für große Mediendateien. Mithilfe eines fortschrittlichen Flashspeichers unterstützt der Blackmagic Cloud Store den zeitgleichen Zugriff durch viele Nutzer. Er ist mit unterschiedlicher Speicherkapazität erhältlich. Dank Live-Sync kann man Dateien sogar über günstige Internetverbindungen global auf mehrere Geräte verteilen, um den lokalen Dateizugriff zu beschleunigen. Dank der vier 10G-Ethernet-Anschlüsse mit Ethernet-Switch bietet der Blackmagic Cloud Store ein internes RAID-5-System für Ausfallsicherheit und redundante Stromversorgung.



Blackmagic Cloud Store Mini und Cloud Store Max

Die Modelle Blackmagic Cloud Store Mini und Blackmagic Cloud Store Max stellen schnelle Netzwerk-Storage im Rackmount-Design bereit. Der Cloud Store Mini mit einem hochschnellen 10G-Ethernet-Anschluss ist in Ausführungen mit 8TB- oder 16TB-Speicherkapazität erhältlich. Der Cloud Store Max, in Ausführungen mit 24TB- und 48TB-Speicherkapazität erhältlich, hat einen 100G- und vier 10G-Ethernet-Anschlüsse, die als interner Ethernet-Switch eingesetzt werden können.



Blackmagic Cloud Store Mini 16TB und Blackmagic Cloud Store Max 24TB

Blackmagic Cloud Dock und Blackmagic Cloud Pod

Gleichermaßen gewährt das Blackmagic Cloud Dock Teilnehmern auf Ihrem Netzwerk den gemeinsamen Zugriff auf SSDs und U.2-Karten, sodass sie die Datenträger direkt bearbeiten können. Der Blackmagic Cloud Pod ermöglicht Ihnen auch die Einbindung von USB-C-Laufwerken.



Blackmagic Cloud Dock und Blackmagic Cloud Pod

Blackmagic Media Dock

Die Blackmagic URSA Cine 12K LF zeichnet Clips auf Blackmagic Media Module auf. Per Blackmagic Media Dock können Sie dann die auf dem Blackmagic Media Module gespeicherten Daten über Ihr globales Netzwerk teilen, sodass Editoren sich gleich an den Schnitt machen können. Sie haben die Möglichkeit, Dateien in die Cloud zu schieben oder sogar die Module selbst als entfernbare Schnittspeicher zu verwenden.

Blackmagic Media Docks verfügen über redundante Stromversorgung sowie vier 10G-Ethernet-Anschlüsse, die sich als Ethernet-Switch nutzen lassen.

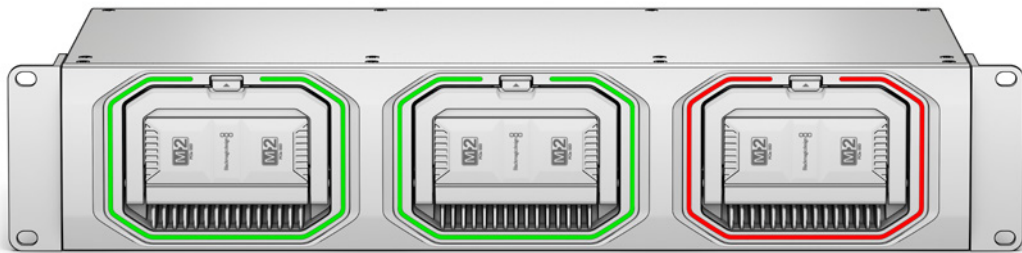

Blackmagic Cloud Store Geräte haben ähnliche Funktionen, die Ihnen diese Bedienungsanleitung näher erklärt.

Erste Schritte

Schließen Sie Ihren Blackmagic Cloud Store zur Inbetriebnahme an den Strom an und verbinden Sie es mit einem Netzwerk.

Anschließen an das Stromnetz

Schließen Sie Ihren Blackmagic Cloud Store mithilfe eines regulären IEC-Netzkabels an den Netzstrom an.

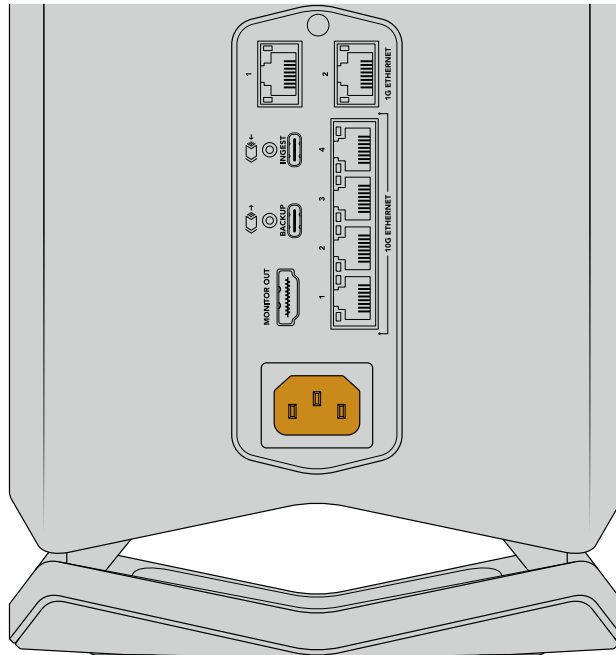

Wird der Blackmagic Cloud Store mit Strom versorgt, leuchtet ein schwaches Licht von der Unterseite des Geräts

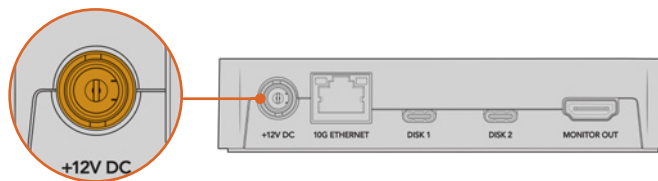

Den Blackmagic Cloud Pod versorgen Sie über das mitgelieferte 12V-Netzteil mit Strom

Der Blackmagic Cloud Store Mini und der Blackmagic Cloud Store Max haben eine zusätzliche DC-Strombuchse zum Anschließen eines externen Akkus oder einer unterbrechungsfreien Stromversorgung für Redundanz.

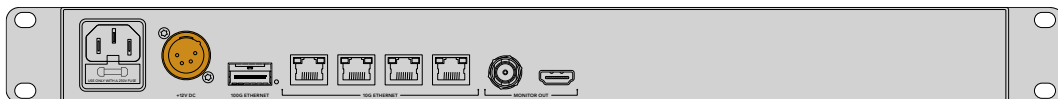

Sobald die Stromversorgung steht, schaltet sich das LCD am Blackmagic Cloud Store Max ein und es erscheint der Bildschirm für die Sprachauswahl.

So stellen Sie die Sprache ein:

- 1 Navigieren Sie mit dem Drehregler zu Ihrer gewünschten Sprache.

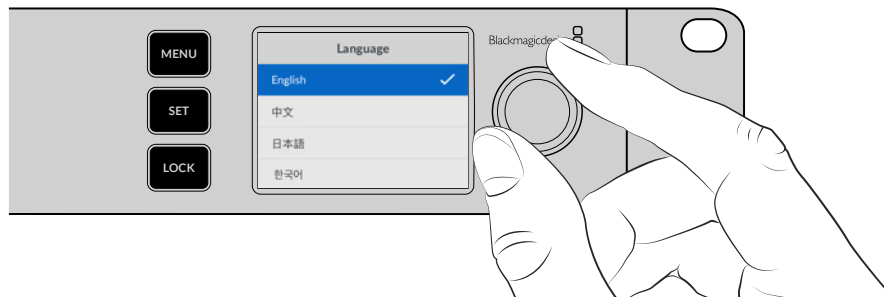

- 2 Bestätigen Sie Ihre Auswahl durch Drücken der blinkenden SET-Taste.



- 3 Es erscheint der Homescreen Ihres Cloud Store Max.

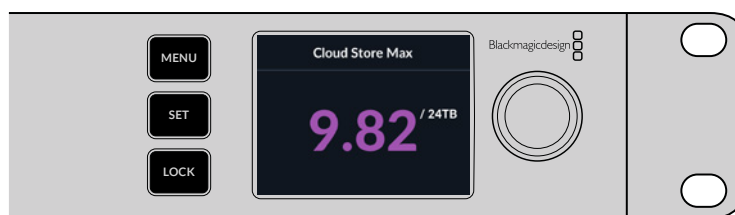

Einbinden in ein Netzwerk

Um schnelle Übertragungsgeschwindigkeiten zu erzielen, verbinden Sie einen 10G-Ethernet-Anschluss Ihres Cloud-Speichers mit einem Port Ihres 10G-Netzwerk-Switch. Für längere Kabelstrecken empfehlen wir Cat-6A-Netzwerkkabel der Klasse E oder F. Verwenden Sie für einen 1G-Netzwerk-Switch den 1G-Ethernet-Anschluss Ihres Cloud-Speichers.

Benutzen Sie zum Anschließen des Blackmagic Cloud Store Max an einen Highspeed-Netzwerk-Switch ein QSFP28-Modul und ein Kupfer- oder Glasfaserkabel. Verbinden Sie den 100G-Ethernet-Anschluss des Cloud Store Max mit einem 100G-Ethernet-Anschluss am Switch.

Ethernet-Geschwindigkeiten

10G-Ethernet ist eine sehr schnelle Ethernet-Verbindung, die in den neuesten Ethernet-Switches verwendet wird und die Datenübertragung mit bis zu 10 Gbit/s ermöglicht. 10G-Ethernet ist perfekt für Video-Workflows, bei denen normalerweise große Dateien anfallen. Der 100G-Ethernet-Anschluss am Blackmagic Cloud Store Max ist eine extrem schnelle Verbindung, über die Sie ihn an Highspeed-Ethernet-Switches anschließen können.

Die 1G-Ethernet-Anschlüsse dienen für langsamere Verbindungen mit dem Internet oder Computern. Als Teil des in Ihren Cloud-Speicher verbauten Ethernet-Switch sorgen sie dafür, dass die schnelleren 10G-Ports verfügbar bleiben.

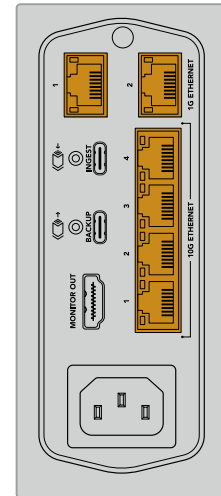

TIPP Sollte Ihr Computer nicht über einen 10G-Ethernet-Port verfügen, jedoch einen Thunderbolt-3-Port haben, können Sie einen Thunderbolt-3-nach-10G-Ethernet-Adapter einsetzen. Damit erzielen Sie höhere Übertragungsgeschwindigkeiten als über einen 1G-Ethernet-Port. Als Adapter sind auch PCIe-Karten zum Einbau in Ihren Computer erhältlich.

Zugreifen auf den Speicher

So greifen Sie von einem Mac-Computer auf die Daten zu:

- 1 Öffnen Sie den Finder und klicken Sie im Seitenleistenmenü auf „Netzwerk“.
- 2 Führen Sie in der Liste auf dem Blackmagic Cloud Store Produkt einen Doppelklick aus.
- 3 Führen Sie nun auf „Internal Storage“ einen Doppelklick aus.

Ihr Blackmagic Cloud Store Gerät erscheint nun im Seitenleistenmenü unter „Orte“.

So greifen Sie von einem Windows-Computer auf Daten zu:

- 1 Klicken Sie im Datei-Explorer Seitenleistenmenü auf „Netzwerk“. Der Blackmagic Cloud Store wird nun in der Liste angezeigt.
- 2 Führen Sie einen Doppelklick auf Ihrem Cloud-Speicher aus. Ein Windows Sicherheitsdialogfenster öffnet sich und fordert Sie auf, Ihre Zugangsdaten einzugeben.
- 3 Verwenden Sie als Nutzernamen und Passwort „guest“.

HINWEIS Schlägt der Verbindungsaufbau von Ihrem Computer fehl, ist Ihr Cloud Store möglicherweise Teil einer Windows Arbeitsgruppe. Loggen Sie sich mit dem Nutzernamen „workgroup\guest“ und dem Passwort „guest“ in Ihren Speicher ein.

- 4 Klicken Sie auf „OK“.

Ihr Cloud-Speicher erscheint nun im Datei-Explorer-Fenster. Nun können Sie darauf wie auf jedes andere Laufwerk im Netzwerk zugreifen.

Alternativ greifen Sie über das Setup-Dienstprogramm auf Ihren Speicher zu. Klicken Sie auf einem Mac-Computer auf die Schaltfläche „Im Finder anzeigen“. Klicken Sie auf einem Windows-Computer auf die Schaltfläche „Im Datei-Explorer anzeigen“.

Monitoring

Über die Monitoring-Ausgabe können Sie den Status Ihres Cloud-Speichers in Echtzeit mitverfolgen. Einfach einen Fernseher oder Monitor anschließen und Sie sehen Speicherabbildung, Geschwindigkeitsdiagramme, Synchronisierung, aktive Nutzer und Stromanzeige. Weitere Informationen finden Sie im Abschnitt „Monitoring-Ausgabe“.

Einstecken und Entfernen des Blackmagic Media Modules

Das Blackmagic Media Dock hat drei Mediamodulbuchten. Das heißt, dass Lese- und Schreibvorgänge auf drei Modulen gleichzeitig möglich sind.

So steckt man das Modul in eine Modulbucht:

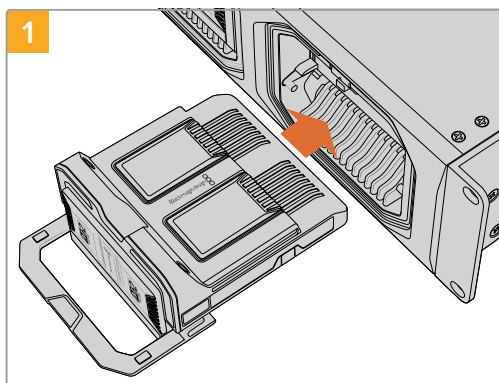

Richten Sie das Medienmodul auf die Modulbucht aus und schieben Sie das Modul vorsichtig hinein, bis Sie den Widerstand der Rückwand des Anschlusses fühlen.

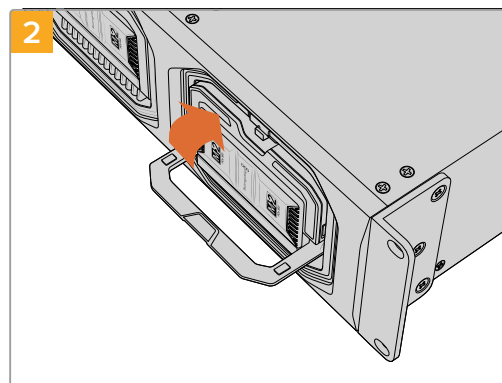

Klappen Sie den Schnappverschluss des Moduls nach oben, um das Modul im Anschluss zu platzieren.

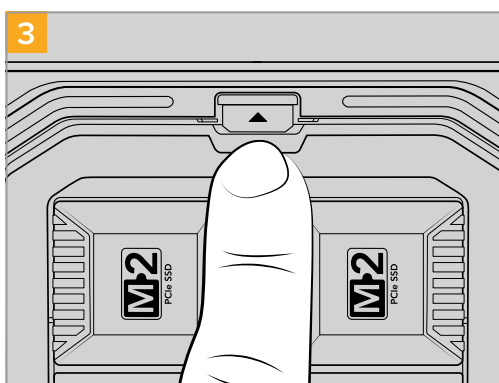

Drücken Sie oben auf den Schnappverschluss, bis der Entriegelungsknopf einrastet. Dann sitzt das Modul sicher in der Bucht.

So entfernt man das Modul:

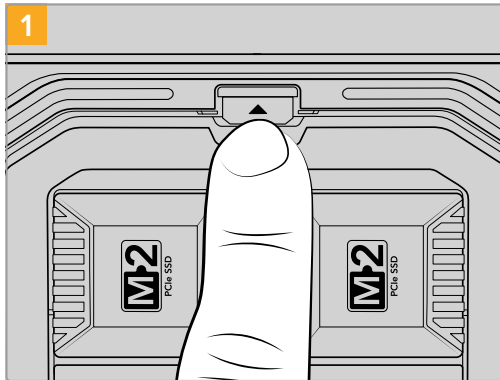

Drücken Sie auf den Entriegelungsknopf über der Modulbuch.

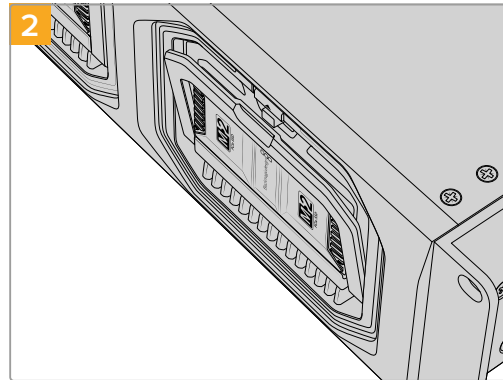

Der Schnappverschluss des Moduls öffnet sich daraufhin ein Stück.

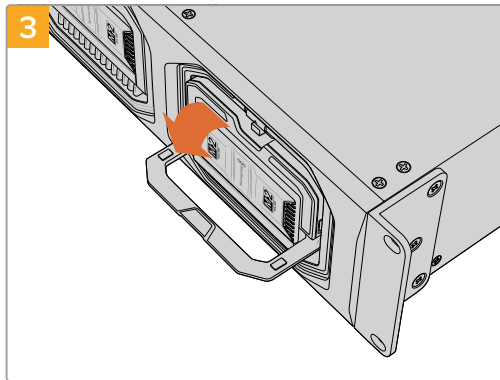

Klappen Sie den Schnappverschluss nach unten, um das Modul aus dem Anschluss auszuwerfen.

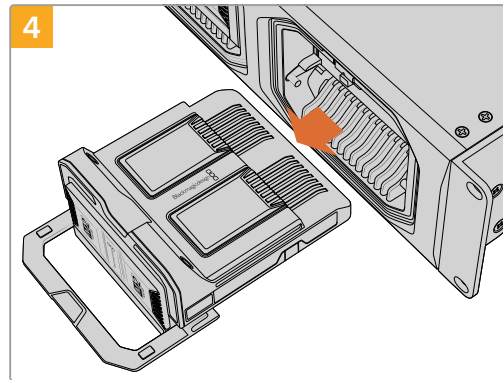

Das Modul ist nun freigegeben und kann aus der Modulbuch entfernt werden.

HINWEIS Vergewissern Sie sich vor dem Entfernen, dass es keine aktiven Schreibvorgänge für dieses Modul gibt. Während des Schreibvorgangs Ihres Media Docks leuchtet die Status-LED um die Modulbuch herum rot. Vergewissern Sie sich vor dem Entfernen des Moduls, dass die Status-LED des Medienmoduls nicht rot leuchtet.

STATUS-LEDs

Der LED-Streifen um jedes Modul herum leuchtet grün, wenn Daten gelesen werden, und rot, wenn Daten geschrieben werden.

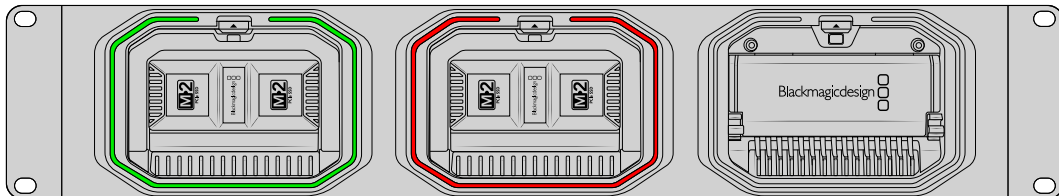

Für den Einstieg war das schon alles. Im weiteren Verlauf des Handbuchs erfahren Sie, wie Sie Ihren Cloud-Speicher mit Online-Diensten synchronisieren, Sync-Ordner und -Richtung vorgeben, USB-Speicher anschließen und mehr.

Einrichten von Synchronisierung

Der erste Schritt zum Einrichten der Synchronisierung besteht darin, Blackmagic Cloud Store Setup von der Blackmagic Design Support-Website unter www.blackmagicdesign.com/de/support herunterzuladen und zu installieren.

Starten Sie nach Installation der Software Blackmagic Cloud Store Setup und klicken Sie auf das Einstellungen-Icon, um die Einstellungen für Ihren Cloud-Speicher zu öffnen. Die Einstellungen für die Synchronisierung befinden sich auf dem „Cloud Sync“-Tab.

Einstellen von Datum und Uhrzeit

Zum Synchronisieren mit Ihrem Blackmagic Cloud Store Gerät erfordern Clouddienste die korrekte Einstellung von Datum und Uhrzeit. Der Cloud Store gleicht Datum und Uhrzeit standardmäßig automatisch mit dem Cloudflare NTP Server ab.

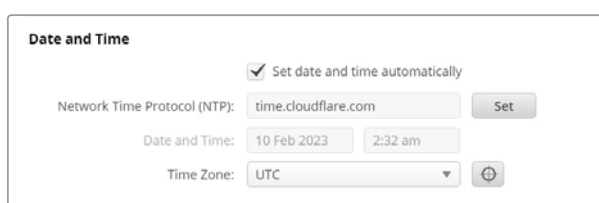

Um Ihr Online-Konto mit Ihrem Blackmagic Cloud Store Gerät zu synchronisieren, müssen Sie sich lediglich in den „Cloud Sync“-Einstellungen mit Ihrem Online-Konto anmelden und den Zielordner sowie die Synchronisierungsrichtung vorgeben.

Anmelden beim Clouddienst

- 1 Klicken Sie auf den „Anmelden“-Button für Blackmagic Cloud, Dropbox oder Google Drive. Das Anmeldefenster öffnet sich.
- 2 Folgen Sie den Anweisungen, um sich in Ihrem Konto anzumelden.

Wenn Sie sich bei Blackmagic Cloud anmelden und in den Sicherheitseinstellungen Ihres Kontos die Zwei-Faktor-Authentisierung aktiviert haben, werden Sie aufgefordert, den einmaligen Code aus der Authentifizierungs-App einzugeben.

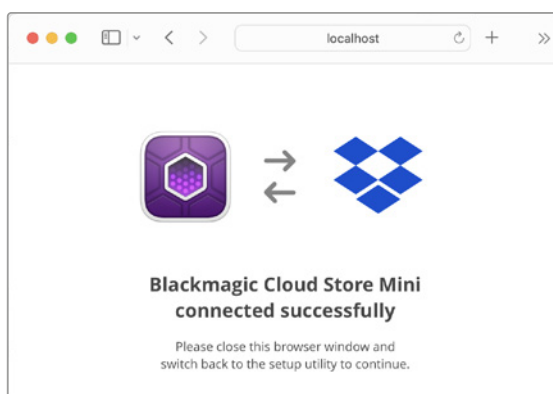

Eine Bestätigungsmeldung zeigt an, dass Sie sich erfolgreich verbunden haben. Sollte die Verbindung fehlschlagen, vergewissern Sie sich, dass Ihr Computer mit dem Internet verbunden ist.

- 3 Sie können das Browser-Fenster schließen.

Vorgeben von Sync-Ordner und -Richtung

- 1 Nach der Anmeldung erscheint im Setup-Dienstprogramm das Fenster „Add Sync“.
- 2 Benennen Sie den Sync-Speicherort und klicken Sie auf die Ordner-Symbole, um Ihre gewünschten Sync-Ordner zu wählen. Die Namen sollten einander entsprechen.

Beim Hinzufügen einer Synchronisierung mit Blackmagic Cloud werden Sie zu Ihrem persönlichen Konto geleitet, wenn Sie einen Blackmagic Cloud Ordner vorgeben. Wenn Sie einer Organisation angehören, wechseln Sie über das Menü oben im Fenster zwischen persönlichen und Organisationsprofilen.

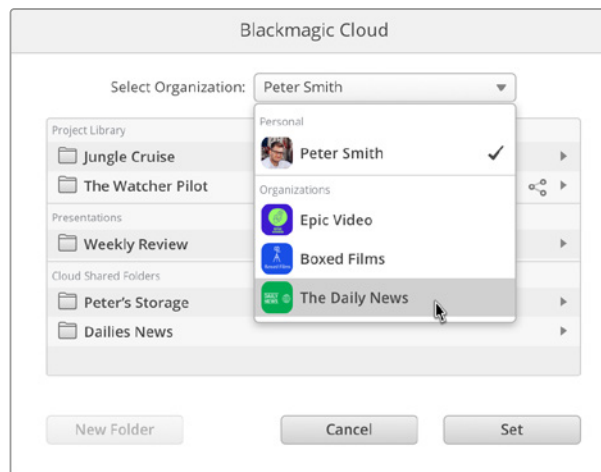

- 3 Wählen Sie die Synchronisierungsrichtung. Beispiel: Möchten Sie Dateien von Ihrem Cloud-Speicher mit Dropbox synchronisieren, nicht aber von Dropbox mit Ihrem Cloud-Speicher, wählen Sie „From Cloud Store to Dropbox“.

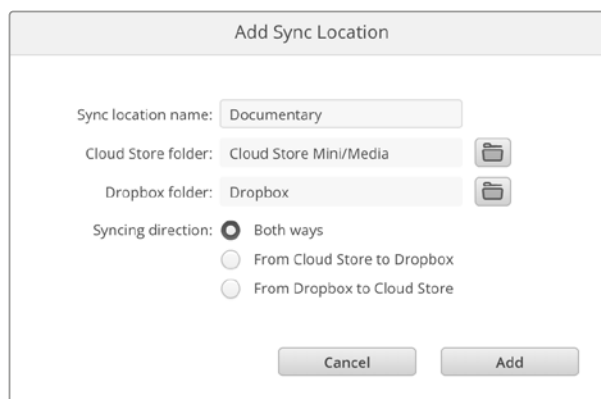

- 4 Klicken Sie zum Hinzufügen auf „Add“.

Ihr Online-Server-Konto wird nun mit Ihrem Blackmagic Cloud Speicher synchronisiert.

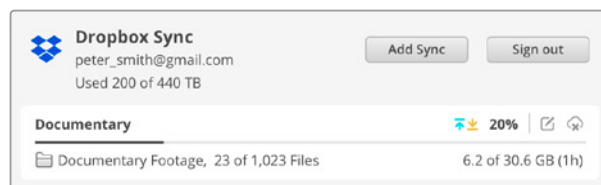

Statusanzeigen liefern Informationen zum Synchronisierungsvorgang

- 5 Wenn Sie Ihrem Konto weitere Sync-Speicherorte hinzufügen möchten, klicken Sie auf den Button „Add Sync“.



Die Sync-Pfeile zeigen die Synchronisierungsrichtung an. Ein blauer Pfeil zeigt an, dass Daten von Ihrem Cloud-Speicher gesendet werden, und ein gelber Pfeil zeigt, dass Daten empfangen werden. Werden Daten gleichzeitig gesendet und empfangen, werden ein blauer und ein gelber Pfeil angezeigt. Ein grauer Pfeil zeigt an, dass in diese Richtung keine Daten synchronisiert werden.

Die Prozentzahl rechts neben den Sync-Pfeilen zeigt den aktuellen Status des Synchronisierungsvorgangs an.



Um die Namen des Speicherorts zu ändern, klicken Sie auf das Bearbeiten-Icon.



Klicken Sie auf dieses Symbol, um den Sync-Speicherort zu löschen. Klicken Sie im Bestätigungsfenster auf „Continue“, um fortzufahren, oder auf „Cancel“, um den Löschvorgang abubrechen.

Backup

Zum Erstellen von lokalen Backups können Sie einen USB-Speicher an den Blackmagic Cloud Store oder Cloud Store Mini anschließen. Es können alle über USB-C anschließbaren externen Datenträger oder Datenträger-Arrays verwendet werden. Diese werden so lange aktualisiert, wie sie mit Ihrem Cloud Store verbunden sind.

So erstellen Sie Backups von Ihrem Cloud-Speicher:

- 1 Schließen Sie ein formatiertes USB-Laufwerk an den mit „Backup“ markierten USB-C-Port des Cloud Store oder den hinteren USB-C-Port des Cloud Store Mini an. In Blackmagic Cloud Setup erscheint das Laufwerk im „Cloud Sync“-Tab unter „Backup“.

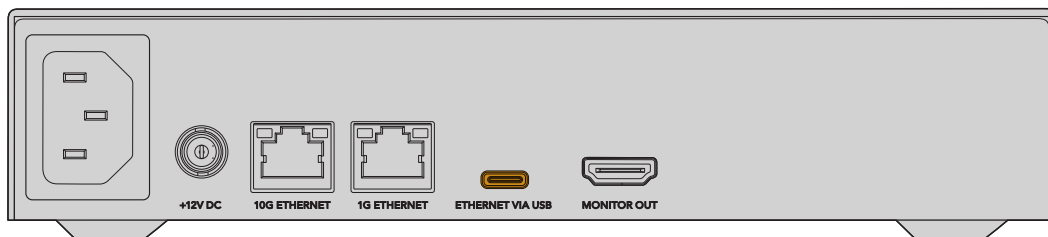
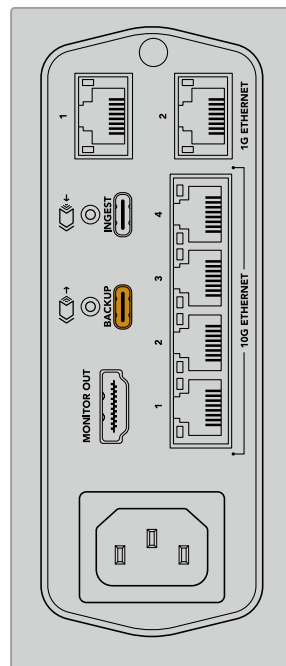

2. Klicken Sie auf den Button „Add Backup“.

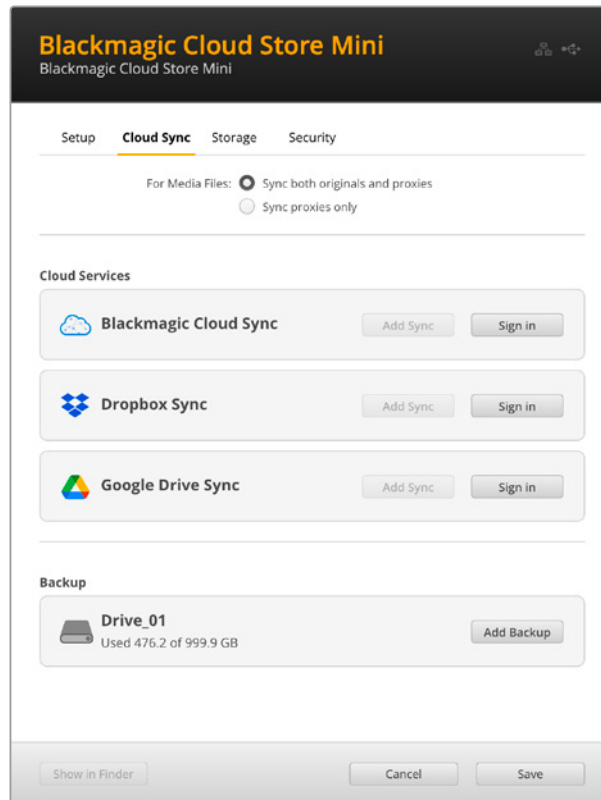

3. Geben Sie den Namen für Ihr Backup im Fenster „Add Backup Location“ im Feld „Backup Name“ ein. Dies ist in der Regel derselbe Name wie der Ihres Quellordners.

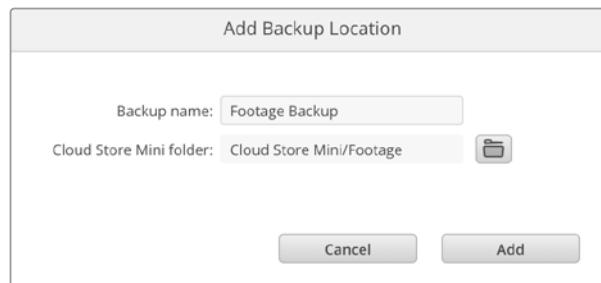

4. Klicken Sie auf das Cloud-Speicher-Ordner-Icon und wählen Sie den zu sichernden Ordner aus Ihrem Cloud-Speicher aus. Nun erstellt Ihr Cloud Store auf Ihrem externen Laufwerk einen neuen Ordner, der den Namen des ausgewählten Ordners trägt.
5. Klicken Sie auf den „Add“-Button.

Ihr Cloud Store legt nun von allen Dateien im Cloud-Speicher-Ordner Sicherungskopien an und speichert sie im Backup-Ordner auf Ihrem externen Laufwerk. Die Backup-Synchronisierung erfolgt automatisch jedes Mal, wenn Sie an den Originaldateien Ihres Cloud Store Änderungen vornehmen.

Gelöschte Dateien

Die Synchronisierung gewährleistet, dass auf Ihrem Cloud Store gelöschte Dateien auf Ihrem externen Laufwerk erhalten bleiben. Dafür erstellt das Cloud Store Dienstprogramm auf dem externen Laufwerk einen Ordner namens „Deleted Files“ und verschiebt die gelöschten Dateien

dorthin. Dies ist nützlich, wenn Sie versehentlich gelöschte Dateien wiederherstellen oder diese Dateien nach veränderten Projektanforderungen erneut verwenden müssen.

Ältere Dateien

Auch Originale von überschriebenen Dateien werden auf dem externen Laufwerk in einem neuen Ordner namens „Older Files“ gespeichert. Wenn Sie also eine überschriebene Datei wiederherstellen müssen, geht das mühelos.

USB-Speicherplatz

Verfügt das externe USB-C-Laufwerk für das Backup über unzureichenden freien Speicherplatz, erscheint eine Warnmeldung. Der Backup-Vorgang wird so lange fortgesetzt, bis das externe Laufwerk voll ist.

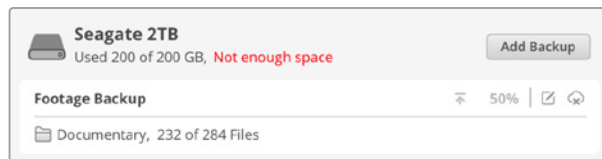

Ingest

Mit der Ingest-Funktion werden Dateien von externen USB-C-Speichern automatisch auf den internen Speicher Ihres Blackmagic Cloud Store kopiert. Bspw. von einem USB-C-Laufwerk oder einer über einen Kartenleser angeschlossenen Kamerakarte.

So spielen Sie Dateien per Ingest ein:

- 1 Schließen Sie Ihren externen Speicher an den mit „Ingest“ markierten USB-C-Port Ihres Cloud Store an.

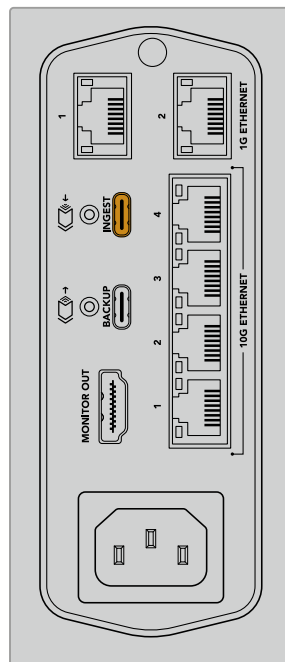

- 2 In Blackmagic Cloud Store Setup erscheint Ihr angeschlossener Speicher im „Cloud Sync“-Tab unter „Ingest“.

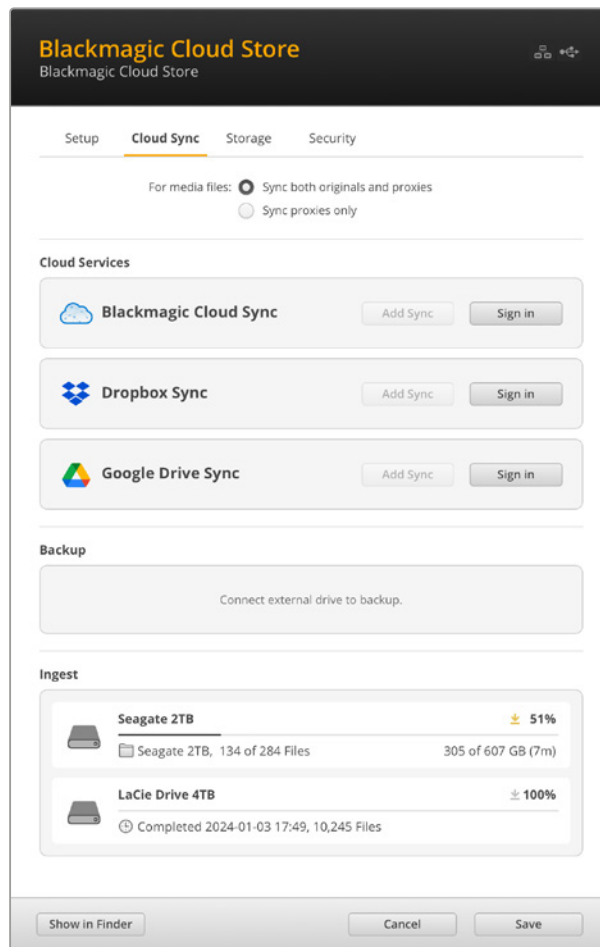

- 3 Ihr Cloud Store kopiert die Dateien des externen Speicherträgers automatisch in einen Ordner des internen Speichers. Der Ordner trägt denselben Namen wie der Ordner Ihres Datenträgers. Beispiel: Wenn Sie eine CFast-Karte mit Kameradateien in einem Ordner namens „A001“ angeschlossen haben, speichert der Cloud Store sie in einem internen Ordner, der ebenfalls „A001“ heißt.

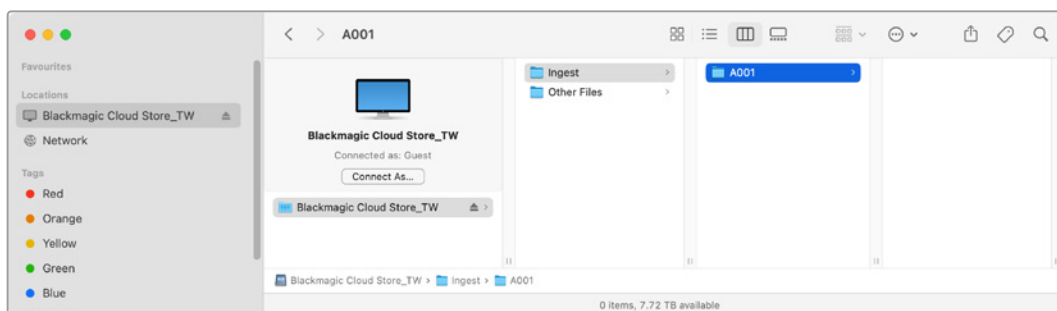

HINWEIS Wenn das angeschlossene Laufwerk denselben Namen wie ein im Cloud Store bereits vorhandener Ordner hat, wird ein neuer Ordner mit demselben Namen und einer zusätzlichen Ziffer erstellt. Heißt der vorhandene Ordner beispielsweise „A001“ und das angeschlossene Laufwerk trägt denselben Namen, dann wird ein neuer Ordner mit der Bezeichnung „A001-01“ erstellt.

Monitoring-Ausgabe

Die Monitoring-Ausgabe liefert einen umfangreicheren Überblick über den Speicherstatus sowie sämtliche Nutzeraktivität in Echtzeit. Dieser Abschnitt des Handbuchs beinhaltet Informationen zu den verschiedenen Fenstern und Diagrammen.



Speicherabbildung

Die Speicherbelegung bildet den Kernspeicher und die Lese- und Schreibzugriffe verbundener Nutzer ab.

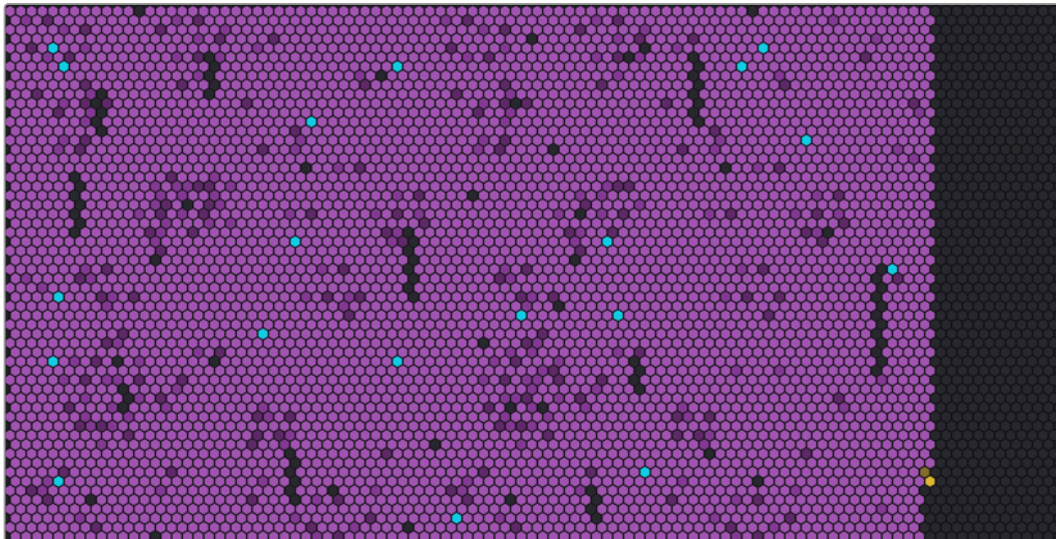

Die Zellen stehen für Sektoren, die beschrieben und gelesen werden. Jede Zelle ändert beim Befüllen mit Daten ihre Farbe. Grau steht bspw. für einen leeren Sektor. Mit zunehmender Befüllung wechselt er zu lila und wird immer heller.

Orangefarbene Zellen stehen für Daten, die geschrieben werden. Blaue Zellen stehen für Daten, die gelesen werden.

Cloud-Sync-Bereich

Der Cloud-Sync-Bereich zeigt alle hinzugefügten Synchronisierungsvorgänge an. Blaue Pfeile bedeuten, dass Daten mit Ihrem Online-Ordner synchronisiert werden, während orangefarbene Pfeile bedeuten, dass Daten aus Ihrem Online-Ordner mit dem Blackmagic Cloud Store synchronisiert werden.

Die Speicherkapazität wird unterhalb Online-Speicherortnamens angezeigt. Durch Hinzufügen von Synchronisierungsvorgängen wird der Bereich erweitert.

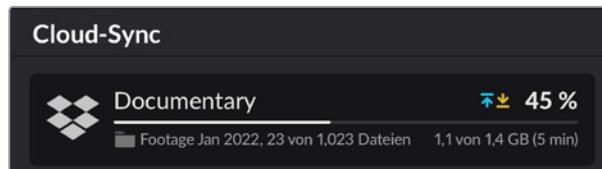

Benutzeraktivität-Bereich

Dieser Bereich zeigt alle verbundenen Nutzer mit ihren synchronisierten Daten an. Der Bereich erkennt bspw. Nutzer und die Geschwindigkeit ihrer Verbindung. Lese- und Schreibvorgänge werden zusammen mit einem sich kontinuierlich aktualisierenden Graph mit 60-sekündigem Verlauf dargestellt.

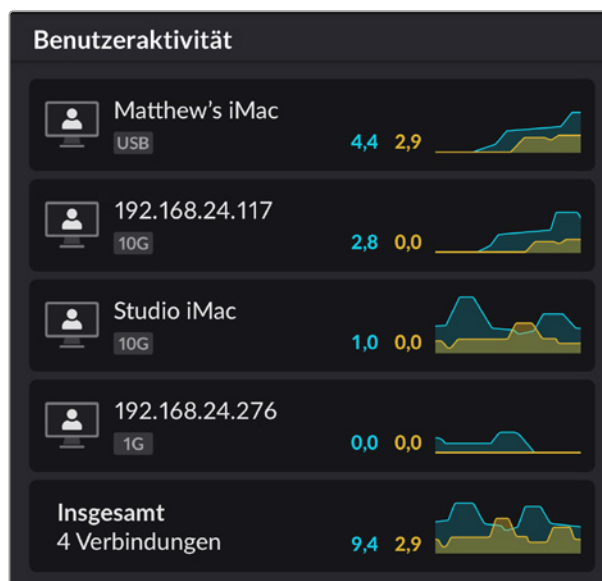

Datenratengraphen

Die Datenratengraphen zeigen die Datenraten der Lese- und Schreibvorgänge über einen Zeitraum von 6 Sekunden an. Informationen in orange stehen für Daten, die geschrieben werden, und in blau für Daten, die gelesen werden.



Hardware-Bereich

Dieser Bereich zeigt die Zellgröße für jeden Sektor der Speicherabbildung an.

An den Blackmagic Cloud Pod angeschlossene USB-Datenträger erscheinen hier. Unter „Stromversorgung“ sehen Sie den Status der AC- und DC-Stromanschlüsse.

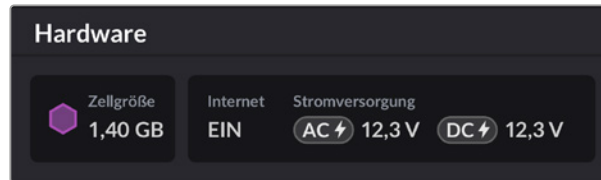

Der „Internet“-Status bestätigt, ob Ihr Cloud-Speicher mit dem Internet verbunden ist, damit Synchronisierungsvorgänge ausgeführt werden können.

Am Blackmagic Media Dock zeigen die Buchtindikatoren, in welche Buchten Module geladen wurden sowie deren maximale Speicherkapazität.

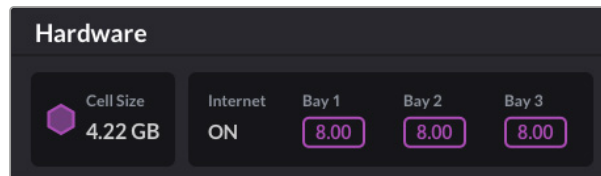

LC-Display Homescreen

Auf dem LCD am Blackmagic Cloud Store Max erscheint der Homescreen mit dem Gerätenamen und lässt Sie schnell den verfügbaren Speicherplatz prüfen. Die große linksseitige Zahl zeigt den verbleibenden Speicherplatz in Terabytes an. Die kleine rechtsseitige Zahl gibt die gesamte Speicherkapazität an.

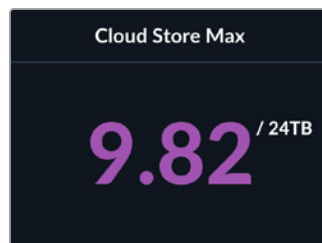

Wenn Ihr Cloud Store Max Speicher auf Schreibschutz eingestellt ist, erscheint ein „Nur Lesezugriff“-Icon über dem Speicherstatus. Fehlermeldungen erscheinen unter dem Speicherstatus. Einzelheiten zum Ein- und Ausschalten des Schreibschutzes auf Ihrem Cloud Store Max finden Sie im Abschnitt „Einstellungen“ weiter hinten in dieser Bedienungsanleitung.

An der Frontblende des Blackmagic Cloud Store Max kann man im Nu wichtige Einstellungen prüfen und ändern. Einzelheiten finden Sie im Abschnitt „Ändern von Einstellungen über die Frontblende“, weiter hinten in dieser Bedienungsanleitung.

Fehlermeldungen

Dieser Abschnitt zeigt die verschiedenen Fehlermeldungen, die ggf. unter Hardware angezeigt werden, und was sie bedeuten.

Synchronisierungsfehler	
No Internet (Kein Internet)	Prüfen Sie, dass eine Internetverbindung besteht.
You have been logged out of your online folder (Sie wurden aus Ihrem Online-Ordner abgemeldet)	Diese Meldung erscheint möglicherweise, wenn Ihr Online-Ordner für lange Zeit verbunden war und die Verbindung automatisch getrennt wurde. Melden Sie sich in den Cloud-Sync-Einstellungen im Blackmagic Cloud Store Setup Dienstprogramm einfach erneut mit Ihrem Online-Konto an.
Cannot connect to online server (Kann sich nicht mit dem Online-Server verbinden)	Diese Meldung erscheint möglicherweise, wenn ein Problem mit Ihrer Internetverbindung besteht. Prüfen Sie, ob eine Internetverbindung besteht und Ihre Netzwerk-Einstellungen korrekt sind.
Invalid online login information (Ungültige Online-Zugangsdaten)	Diese Meldung kann auftreten, wenn sich Ihre Zugangsdaten für Ihr Online-Konto geändert haben. Um diesen Fehler zu beheben, melden Sie sich im Blackmagic Cloud Store Setup Dienstprogramm einfach erneut mit Ihrem Konto an.
Disk is full (Festplatte ist voll)	Der interne Speicher Ihres Cloud-Speichers ist voll. Sie müssen Dateien löschen, um Platz zu schaffen.
Storage is full (Speicher ist voll)	In Ihrem Online-Konto ist kein Speicherplatz mehr. Löschen Sie einige Dateien, um Platz zu schaffen und die Synchronisierung zu aktivieren.
Cannot find online sync folder (Kann Online-Sync-Ordner nicht finden)	Diese Meldung kann auftreten, wenn der Sync-Ordner gelöscht oder umbenannt wurde.
Set to read only (Auf schreibgeschützt gesetzt)	Ihr Cloud-Speicher wurde in den schreibgeschützten Modus versetzt. Deaktivieren Sie den Schreibschutzmodus im Setup Dienstprogramm.

Festplattenfehler	
Disk Error (Festplattenfehler) Unable to connect to drive in USB-C DISK 1 (Kann sich nicht mit dem Datenträger an USB-C-Port 1 verbinden)	Der an Port 1 angeschlossene USB-Datenträger ist nicht im exFAT oder HFS-Format formatiert. Formatieren Sie den Datenträger mithilfe eines Mac- oder Windows-Computers. Näheres finden Sie im Abschnitt „Formatieren von USB-Datenträgern“.
No Local Drive Attached (Kein lokaler Datenträger verbunden) Connect drive via USB-C (Schließen Sie den Datenträger per USB-C an)	Diese Meldung tritt auf, wenn kein USB-Datenträger an den Blackmagic Cloud Pod angeschlossen ist.
Festplattenausfall Festplatte 1 ersetzen	Der Blackmagic Cloud Store Mini verfügt über 4 interne Festplatten im RAID-Format. Im seltenen Fall, dass eine Festplatte ausfällt, zeigt Ihnen eine Fehlermeldung die Zahl der betroffenen Festplatte an. Das Beispiel zeigt, dass Festplatte 1 ausgefallen ist und ausgetauscht werden muss.
Festplatte formatieren Format disk via Cloud Store Setup (Formatieren Sie die Festplatte in Cloud Store Setup)	Nach Austausch einer Festplatte im Blackmagic Cloud Store Mini werden Sie aufgefordert, die Festplatte mithilfe des Blackmagic Cloud Store Setup Dienstprogramms zu formatieren.
Festplattenausfall Replace disk 1 (Ersetzen Sie Festplatte B5)	Im Blackmagic Cloud Store und Blackmagic Media Module 8TB oder 16TB, sind die Festplatten des internen Speichers in Reihen angeordnet. Im seltenen Fall, dass eine Festplatte ausfällt, erkennt dieser Fehler die Nummer der Reihe und des Slots.
Festplatte erfordert Rebuild Rebuild disk via Cloud Store Setup (Stellen Sie die Festplatte mit Cloud Store Setup wieder her)	Nach Austausch einer Festplatte im Blackmagic Cloud Store stellen Sie das Datenträger-Array mithilfe der Einstellungen in Blackmagic Cloud Store Setup wieder her, sodass Sie Ihre Arbeit ohne Datenverluste fortsetzen können.

<p>Disk Error (Festplattenfehler) Unable to connect to drive in USB-C BACKUP (Kann sich nicht mit dem Datenträger am „BACKUP“-USB-C-Port verbinden)</p>	<p>Diese Meldung erscheint, wenn der an den „BACKUP“-USB-Port angeschlossene Datenträger nicht im exFAT- oder HFS-Format formatiert ist. Weitere Informationen finden Sie im Abschnitt „Formatieren von USB-Datenträgern“.</p>
--	--

Hardware Errors (Hardware-Fehler)	
<p>Power Supply Failure (Störung der Stromversorgung) Replace front power supply (Das interne Netzteil ersetzen)</p>	<p>Das Erscheinen dieser Meldung beim Gebrauch des Blackmagic Cloud Store bedeutet, dass sein internes Netzteil versagt hat. Bitte wenden Sie sich an das Blackmagic Design Support Center unter www.blackmagicdesign.com/de/support.</p>
<p>Power Supply Failure (Störung der Stromversorgung) Replace power supply module (Das Netzteilmodul muss ersetzt werden)</p>	<p>Das Erscheinen dieser Meldung bei Gebrauch des Blackmagic Cloud Store Mini bedeutet im Allgemeinen, dass die Stromquelle nicht genügend Strom für den Betrieb Ihres Cloud Store liefert. Prüfen Sie die Ausgabeleistung der Stromquelle. Wenn Sie bspw. einen an die externe 12V-DC-Strombuchse angeschlossenen Akku einsetzen, prüfen Sie, ob Ihr Akku die richtige Spannung ausgibt, genügend geladen ist und ordnungsgemäß arbeitet. Bitte wenden Sie sich für weitere Hilfe an das Blackmagic Design Support Center unter www.blackmagicdesign.com/de/support.</p>

Auswerfen des Cloud-Speichers

Der Blackmagic Cloud Speicher wird auf die gleiche Weise ausgeworfen wie andere USB-Datenträger im Betriebssystem Ihres Computers. Beispiel: Sobald Dateien auf einem Mac geschrieben oder gelesen werden, erscheint im Seitenleistenmenü des Finders neben dem Namen des Blackmagic Cloud Geräts ein Auswerfen-Icon. Per Klick auf dieses Icon wird Ihr Cloud-Speicher ausgeworfen. Dadurch wird sichergestellt, dass kein neuer Schreibvorgang gestartet wird und Sie das Gerät sicher trennen können.

Sollten mehrere Nutzer in Ihrem Netzwerk auf den Blackmagic Cloud Speicher zugreifen und Sie müssen das Gerät vom Netzwerk trennen oder ausschalten, ist es wichtig, dass jeder Nutzer das Gerät auf seinem jeweiligen Computer auswirft.

Ändern von Einstellungen über die Frontblende

Über die Frontblende am Blackmagic Cloud Store Max können Sie mithilfe von Tasten und dem Menü-Drehregler im Nu Einstellungen ändern.



Die meisten über die Frontblende zugänglichen Einstellungen können Sie alternativ über den „Setup“-Tab in Blackmagic Cloud Store Setup ändern. Einzelheiten siehe Abschnitt „Einstellungen“.

So ändern Sie eine Einstellung:

- 1 Drücken Sie vom Homescreen aus die MENU-Taste, um das Menü mit den Einstellungen zu öffnen.

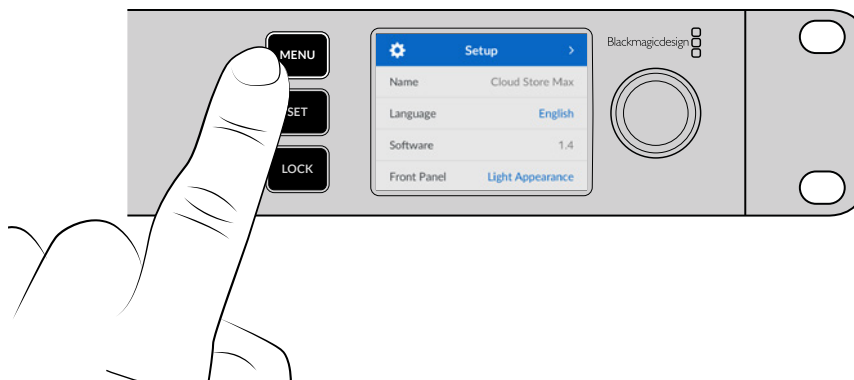

- 2 Markieren Sie die zu ändernde Einstellung durch Drehen des Reglers und drücken Sie dann die SET-Taste.

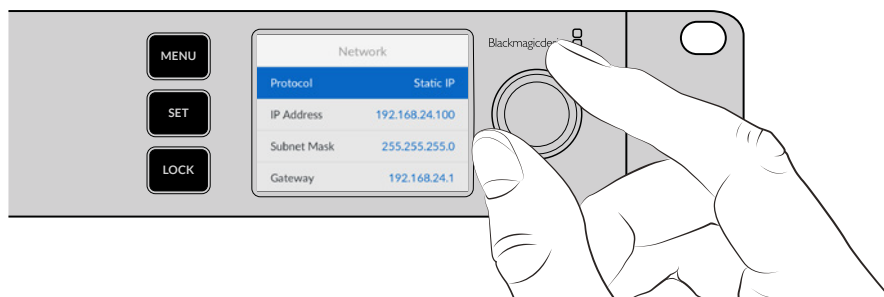

- 3 Drehen Sie den Regler, um die gewünschte Einstellung zu ändern.
- 4 Drücken Sie auf „SET“, um die Änderung zu bestätigen.

Ein erneutes Drücken der MENU-Taste bringt Sie zu den Menüoptionen auf den Ebenen darüber und schließlich zum Homescreen zurück.

Um die Frontblende zu sperren, drücken Sie die LOCK-Taste und halten Sie sie eine Sekunde lang gedrückt. Dies sperrt die Tasten und verhindert, dass versehentlich Änderungen an Einstellungen vorgenommen werden. Im aktivierten Zustand leuchtet die LOCK-Taste rot. Um die Frontblende zu entsperren, halten Sie die LOCK-Taste drei Sekunden lang gedrückt.

Blackmagic Cloud Store Setup

Das Blackmagic Cloud Store Setup Dienstprogramm enthält alle Einstellungen für Ihren Blackmagic Cloud Speicher, unter anderem zum Benennen des Geräts und zum Aktualisieren der Produktsoftware.

Laden Sie die aktuellste Software für Blackmagic Cloud Speicher aus dem Blackmagic Support Center unter www.blackmagicdesign.com/de/support herunter.

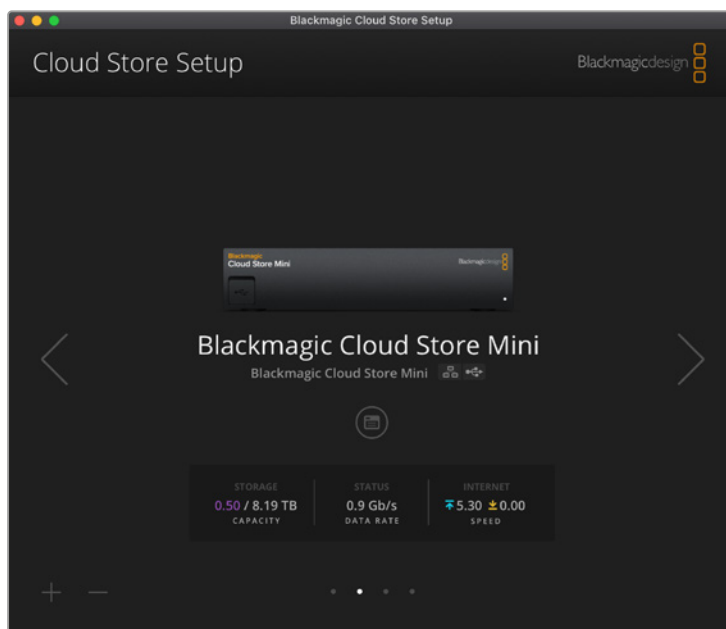

Der Homescreen

Der Homescreen ist die Seite, die aufgerufen wird, sobald Sie die Anwendung starten. Von hier haben Sie Zugriff auf alle Blackmagic Cloud Speichergeräte in Ihrem Netzwerk. Sind mehrere Geräte verbunden, können Sie das gewünschte Gerät wählen, indem Sie auf den Links- bzw. Rechtspfeil klicken.

Die Indikatoren am unteren Rand des Homescreens informieren über die gesamte Speicherkapazität, den belegten Speicherplatz, den Netzwerkstatus sowie die aktuelle maximale Datenrate. Wird die Zahl für belegten Speicherplatz in Lila dargestellt, besteht Schreib- und Lesezugriff zum Speicher. Erscheint die Zahl in Blau, wird nur Lesezugriff („Read only“) gewährt.

Die Icons unter dem Gerätenamen geben Aufschluss darüber, ob das Gerät per Ethernet oder USB mit Ihrem Computer verbunden ist. Klicken Sie auf das Einstellungs-Icon, um die Einstellungen für den gewünschten Cloud-Speicher zu öffnen.

Einstellungen

Die Einstellungen in Blackmagic Cloud Store Setup sind in vier Tabs unterteilt: „Setup“, „Cloud Sync“, „Sync“ und „Storage“.

Setup

Hier können Sie den Namen des Cloud-Speichers und die Netzwerkeinstellungen ändern, und Datum und Uhrzeit vorgeben. Zusätzlich wird die derzeit installierte Version der Produktsoftware Ihres Cloud-Speichers angezeigt.

Blackmagic Cloud Store Mini
Blackmagic Cloud Store Mini TW

Setup Cloud Sync Storage Security

Name: Blackmagic Cloud Store Mini Set

Language: English

Software: Version 1.3.1

Save Diagnostic Log

Date and Time

Set date and time automatically

Network Time Protocol (NTP): time.cloudflare.com Set

Date and Time: 15 Aug 2024 2:14 pm

Time Zone: UTC+10

Network Settings

Network Location: Blackmagic Cloud Store Mini-T...

MAC Address: 7C-2E-0D-A5-83-1B

Protocol: DHCP Static IP

IP Address: 192.168.20.200

Subnet Mask: 255.255.255.0

Gateway: 192.168.20.1

Primary DNS: 8.8.8.8

Secondary DNS: 8.8.4.4

Allow Utility Administration: via USB via USB and Ethernet

Show in Finder Cancel Save

Name

Die Benennung Ihres Blackmagic Cloud Speichers ist hilfreich, wenn mehr als ein Gerät in Ihr Netzwerk eingebunden ist und Sie die einzelnen Geräte identifizieren müssen.

Language

Hier stellen Sie die Sprache für die HDMI-Monitoring-Ausgabe ein.

Software

Zeigt die auf Ihrem Cloud-Speicher installierte Version der Produktsoftware an.

Date and Time

Das Datum und die Uhrzeit für Ihren Blackmagic Cloud Speicher können Sie mithilfe eines Network Time Protocols (NTP) automatisch einstellen.

Um Datum und Uhrzeit automatisch mithilfe eines NTP vorzugeben, aktivieren Sie das Kontrollkästchen. Diese Einstellung verwendet standardmäßig den Cloudflare NTP-Server. Sie können den Server jedoch auch manuell vorgeben.

Um Datum und Uhrzeit manuell vorzugeben, deaktivieren Sie das Kontrollkästchen und benutzen Sie die Kontextmenüs. Ein Klick auf das Standort-Icon stellt die Zeitzone automatisch auf die Ihres Computers ein.

Network

Der Blackmagic Cloud Speicher kann entweder per statischer IP-Adresse oder per DHCP in Ihr Netzwerk eingebunden werden.

Die Einstellung „DHCP“ weist Ihrem Cloud-Speicher automatisch eine IP-Adresse zu und verbindet ihn mit dem Netzwerk, ohne jegliche Einstellungen zu ändern.

Das Dynamic Host Configuration Protocol, kurz DHCP, ist ein auf Netzwerkservern und Internetroutern verwendeter Dienst, der Ihren Blackmagic Cloud Speicher automatisch findet und ihm eine IP-Adresse zuweist. DHCP erleichtert die Einbindung von Geräten per Ethernet und sorgt dafür, dass deren IP-Adressen nicht miteinander in Konflikt geraten. Die meisten Computer und Netzwerk-Switches unterstützen DHCP.

Wenn Sie Ihrem Gerät selbst eine bestimmte IP-Adresse zuweisen möchten, wählen Sie einfach „Static IP“ aus und ändern Sie die Einstellungen manuell. Eine statische IP-Adresse ist eine feste IP-Adresse, die sich selbst nach einem Neustart Ihres Blackmagic Cloud Speichers nicht ändert.

Eine statische IP-Adresse mag dann erforderlich sein, wenn Sie Ihr Gerät in ein Unternehmensnetzwerk einbinden. Falls es in Ihrem Unternehmen einen Netzwerk-Administrator gibt, kann es sein, dass in Ihrem Netzwerk individuelle IP-Adressen für sämtliche verbundene Geräte verwendet werden. Am besten fragen Sie beim Netzwerk-Administrator nach, der Ihre Computer und das Firmennetzwerk verwaltet.

Allow utility administration

Durch Aktivierung der Einstellung „via USB“ wird verhindert, dass ein beliebiger Nutzer im Netzwerk unbeabsichtigte Einstellungsänderungen vornimmt. Dies ist dann nur über den Computer möglich, an den das Gerät angeschlossen ist.

Secure Certificate

Bei den Blackmagic Cloud Store und Cloud Store Mini Modellen können Sie im Fenster „Secure Certificate“ Einstellungen konfigurieren, Benutzer erstellen und den Benutzerzugriff via Ethernet einrichten.

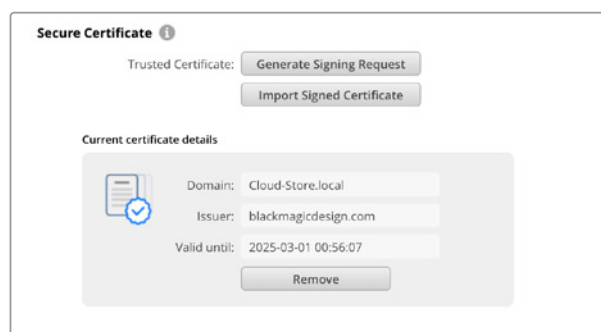

HINWEIS Bevor Sie Ihren Cloud Store zur Verwaltung von Benutzerkonten via Ethernet verbinden, müssen Sie einen Benutzer mit Verwaltungszugriff erstellen. Dies erfolgt über den „Security“-Tab in Blackmagic Cloud Setup, während Ihr Cloud Store per USB mit Ihrem Computer verbunden ist. Weitere Informationen finden Sie im Abschnitt „Security“ weiter hinten in diesem Handbuch.

Es gibt zwei Typen von Zertifikaten, die Sie mit Ihrem Cloud Store einsetzen können. Beide sorgen für eine sichere Verschlüsselung.

- 1 Ein selbstsigniertes Zertifikat. Das ist die Standardoption, die ein Zertifikat automatisch erstellt.
- 2 Ein sicheres Zertifikat, das von einer Zertifizierungsstelle signiert wurde. Diese Option bietet eine zusätzliche Sicherheitsebene, da ein zweites auf Ihrem Computer installiertes Zertifikat den Cloud Store authentifiziert, zu dem eine Verbindung hergestellt wird.

Ein signiertes Zertifikat erhalten Sie, indem Sie im Dienstprogramm Blackmagic Cloud Store Setup eine Zertifizierungsanforderung (CSR) generieren. Senden Sie diese Signierungsanforderung an eine Zertifizierungsstelle (CA) oder an Ihre IT-Abteilung. Von dort erhalten Sie ein signiertes Zertifikat mit der Dateierweiterung CERT, CRT oder PEM, das Sie in Ihren Cloud Store importieren können.

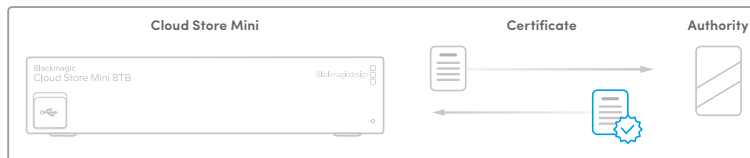

So generieren Sie eine Zertifikats-Signierungsanforderung (CSR):

- 1 Klicken Sie auf den Button „Generate Signing Request“.



- 2 Das nun erscheinende Fenster fordert Sie auf, für Ihren Cloud Store einen Hauptnamen und einen domänenbezogenen alternativen Namen einzugeben. Modifizieren Sie nach Bedarf weitere Angaben anhand der folgenden Tabelle.

Information	Beschreibung	Beispiel
Common Name	Ihr verwendeter Domänenname	Blackmagic-Cloud-Store-Mini.local
Subject Alternative Name	Ein alternativer, mit dem Gerät assoziierter Domänenname Name (optional)	video-storage.local
Country	Land Ihres Unternehmens	Australien
State	Provinz, Region, Bezirk oder Staat	Victoria
Location	Name der Stadt, Ortschaft usw.	South Melbourne
Name des Unternehmens	Name Ihres Unternehmens	Blackmagic Design

- 3 Klicken Sie nach Eingabe der Angaben für das Zertifikat auf „Generate“.

Mit dem Generieren eines CSR-Zertifikats werden jeweils ein öffentlicher und ein privater Schlüssel erstellt. Der öffentliche Schlüssel wird der Signierungsanforderung beigefügt, der private Schlüssel ist nur über das Gerät zugänglich. Sobald die Zertifizierungsstelle oder die IT-Abteilung den Inhalt des CSR-Zertifikats mit Ihrem Unternehmen abgeglichen hat, wird ein signiertes Zertifikat mit den in der obigen Tabelle aufgeführten Details mitsamt Ihres öffentlichen Schlüssels erstellt. Diese Stellen generieren auch das auf Ihrem Computer zu installierende CA-Zertifikat.

So importieren Sie ein signiertes Zertifikat:

- 1 Klicken Sie auf „Import Signed Certificate“.
- 2 Navigieren Sie über den Dateibrowser an den Speicherort des signierten Zertifikats. Wählen Sie es aus und klicken Sie auf „Open“.

Die Felder „Domain“, „Issuer“ und „Valid until“ für „Domain“, „Aussteller“ und „Gültig bis“ werden mit den von Ihrer Zertifizierungsstelle generierten Daten aktualisiert. In der Regel ist ein signiertes Zertifikat etwa ein Jahr lang gültig. Vor dem Ablaufdatum muss dieser Vorgang wiederholt werden.

Der Zugriff auf einen Cloud Store, der sich auf einem anderen Subnetz als Ihr Computer befindet, erfordert mDNS-Reflection. Um Ihr Netzwerk so zu konfigurieren, dass es mDNS-Reflection zulässt, sprechen Sie mit Ihrer IT-Abteilung oder Ihrem Netzwerkadministrator.

Es ist zu beachten, dass das Zertifikat nach Zurücksetzen auf die Werkseinstellungen ungültig wird und ein neues Zertifikat generiert und signiert werden muss.

Installieren eines CA-Zertifikats auf Ihrem Computer

Wenn die Zertifizierungsstelle das signierte Zertifikat zustellt, erhalten Sie auch ein beigefügtes CA-Zertifikat. Das CA-Zertifikat muss auf dem Rechner installiert werden, den der Administrator zur Steuerung der Konten auf dem Cloud Store einzusetzen gedenkt. Wenn Sie einer Organisation angehören, empfiehlt es sich, mit Ihrer IT-Abteilung über die Installation des CA-Zertifikats zu sprechen.

So installieren Sie das CA-Zertifikat unter Mac:

- 1 Laden Sie das CA-Zertifikat auf Ihren Computer herunter.
- 2 Öffnen Sie im „Programme“-Ordner die „Schlüsselbundverwaltung“-App.
- 3 Wählen Sie in der „Schlüsselbundverwaltung“-App die Option „System“.
- 4 Ziehen Sie das CA-Zertifikat mit Drag-and-drop in die „Schlüsselbundverwaltung“-App und geben Sie Ihr Administratorpasswort ein.

So installieren Sie das CA-Zertifikat unter Windows:

- 1 Laden Sie das CA-Zertifikat auf Ihren Computer herunter.
- 2 Rechtsklicken Sie auf das CA-Zertifikat und wählen Sie „Zertifikat installieren“.
- 3 Aktivieren Sie im Fenster „Zertifikat-Import-Assistenten“ die Option „Lokaler Computer“. Klicken Sie auf „Weiter“.
- 4 Nun werden Sie zur Bestätigung aufgefordert, dass Sie die Vornahme von Änderungen auf Ihrem Computer erlauben wollen. Klicken Sie auf „Ja“, um fortzufahren.
- 5 Geben Sie vor, ob Windows den Speicherort für das Zertifikat automatisch wählen soll oder ob Sie ihn manuell wählen wollen. Klicken Sie auf „Weiter“.
- 6 Bestätigen Sie Ihre Einstellungen und klicken Sie auf „Fertig stellen“.

Factory Reset



Mit dem „Factory Reset“-Button setzen Sie Ihren Blackmagic Cloud Store auf seine Werkseinstellungen zurück. Sämtliche auf dem Gerät gespeicherten Dateien bleiben unverändert erhalten.

Cloud Sync

In den Einstellungen auf dem „Cloud Sync“-Tab fügen Sie zu synchronisierende Konten hinzu und geben vor, wie die Proxy Generator Anwendung Proxydateien synchronisiert. Die Proxy Generator Anwendung wird bei der Installation der Blackmagic Cloud Store Setup Software installiert.

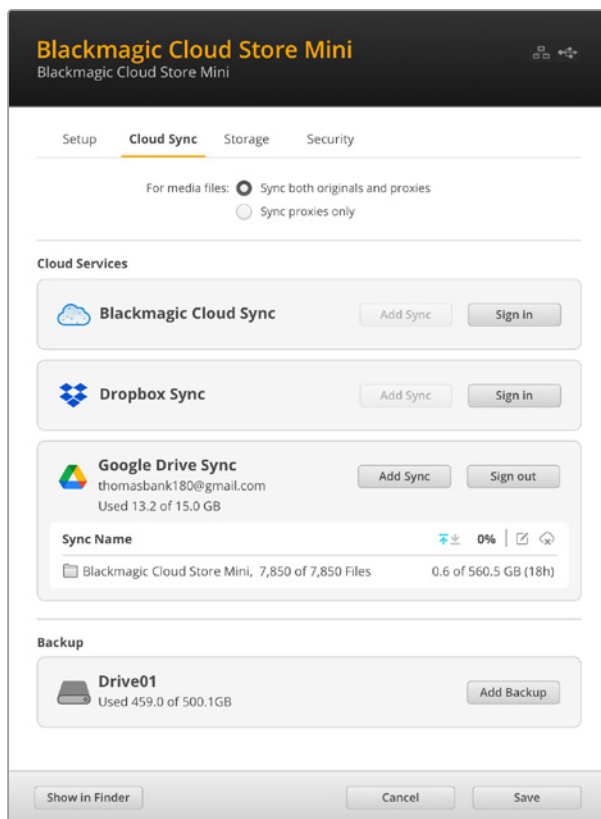

For media files

Über die beiden Optionsfelder im Menü „For media files“ geben Sie vor, ob die Proxy- und Originaldateien oder nur die Proxydateien synchronisiert werden.

Weitere Informationen finden Sie im Abschnitt „Proxy Generator“ in diesem Handbuch.

Cloud Services

Unter „Cloud Services“ melden Sie sich bei Ihrem Online-Konto an und fügen zu synchronisierende Ordner hinzu.

Storage

Der „Storage“-Tab beinhaltet ein Kontrollkästchen zum Aktivieren des Schreibschutzes sowie einen Button zum Zurücksetzen des Geräts auf seine Werkseinstellungen. Muss der Speicher formatiert werden, wird dies angezeigt.

Enable Read Only

Über „Enable Read Only“ aktivieren Sie den Schreibschutz für den Speicher Ihres Blackmagic Cloud Store. Bei aktiviertem Schreibschutz können keine weiteren Dateien auf den Datenträger geschrieben werden.

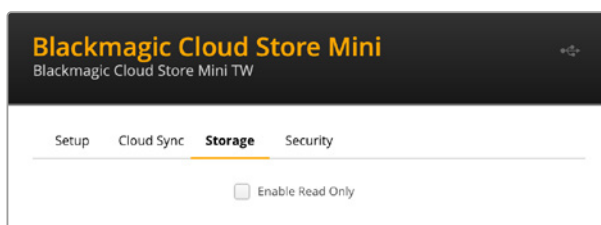

Format

Gelegentlich ist eine Formatierung des internen Speichers Ihres Blackmagic Cloud Geräts notwendig. Ihr Cloud-Speicher zeigt Ihnen an, wenn eine Formatierung erforderlich ist. Auf dem Homescreen erscheint die Meldung „Format required“ (Formatierung erforderlich).

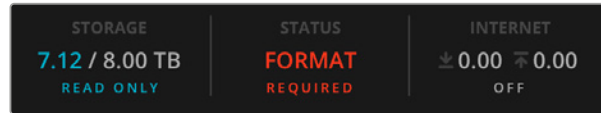

Wichtig: Beim Formatieren des internen Speichers werden alle auf dem Datenträger gespeicherten Dateien gelöscht. Wir empfehlen, sie vor der Formatierung auf einen anderen Datenträger zu kopieren.

So formatieren Sie den internen Speicher:

- 1 Klicken Sie auf „Format Drive“ (Datenträger formatieren) und dann auf „Format“ (Formatieren).
- 2 Klicken Sie im ersten Bestätigungsdialogfeld auf „Format“.

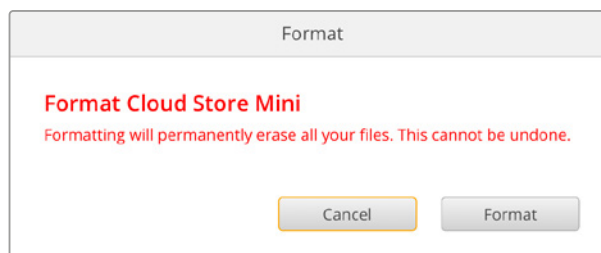

- 3 Ein zweites Dialogfeld fordert Sie auf, Ihre Auswahl zu bestätigen. Klicken Sie auf „Erase“ (Löschen), um den Formatierungsvorgang zu starten, oder auf „Stop“, um das Feld zu schließen, ohne zu formatieren.
- 4 Eine Prozentanzeige zeigt den Fortschritt der Formatierung an.

Security

Anhand der „Security“-Einstellungen können Sie Benutzer erstellen und ihnen freigegebene Ordner im Blackmagic Cloud Store, Cloud Store Mini und Cloud Store Max zuweisen. Von dort weisen Sie auch Zugriffsrechte zu. Beispiel: Sie können einem Projektleiter den Schreib- und Lesezugriff zu einem freigegebenen Ordner zuweisen, aber Benutzern, die den Ordner nur zur Dateiansicht brauchen, nur den Lesezugriff gewähren. Ein freigegebener Ordner kann ein beliebiger Ordner im internen Speicher Ihres Cloud Store Geräts sein.

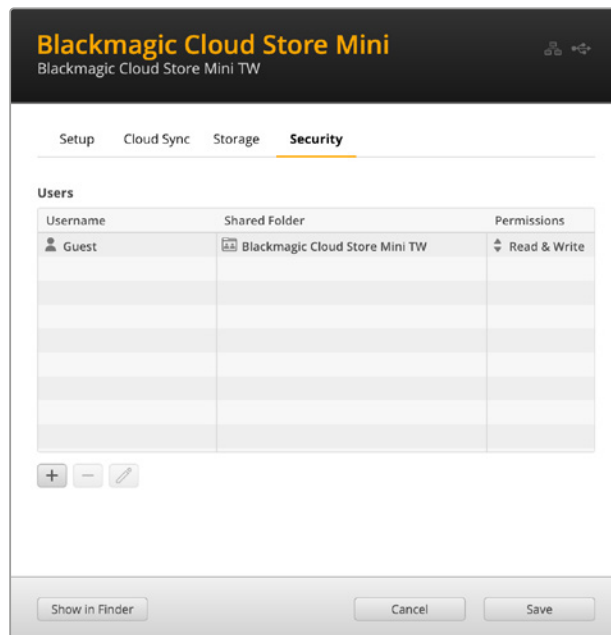

So erstellen Sie einen neuen Benutzer und weisen einen freigegebenen Ordner zu:

- 1 Öffnen Sie das „Add User“-Fenster, indem Sie unten links im „Security“-Tab auf den „+“-Button klicken.
- 2 Geben Sie im „Add User“-Fenster einen Benutzernamen und ein Passwort für den neuen Benutzer ein. Sie können ein sicheres Passwort automatisch generieren, indem Sie auf das Schlüssel-Icon klicken.

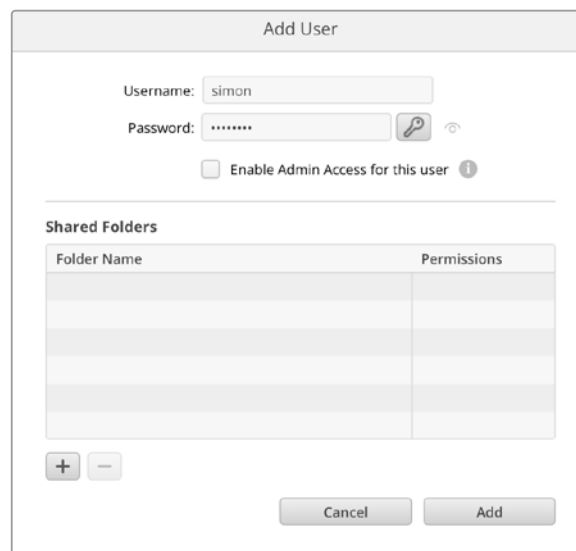

Um dem neuen Benutzer administrativen Zugriff zu gewähren, aktivieren Sie das Kontrollkästchen „Enable Admin Access for this user“. Diese Option erlaubt es dem Benutzer, über das Ethernet auf Blackmagic Cloud Store Setup zuzugreifen und Einstellungen zu ändern.

- 3 Klicken Sie auf den „+“-Button, um das Fenster mit den freigegebenen Ordnern zu öffnen.

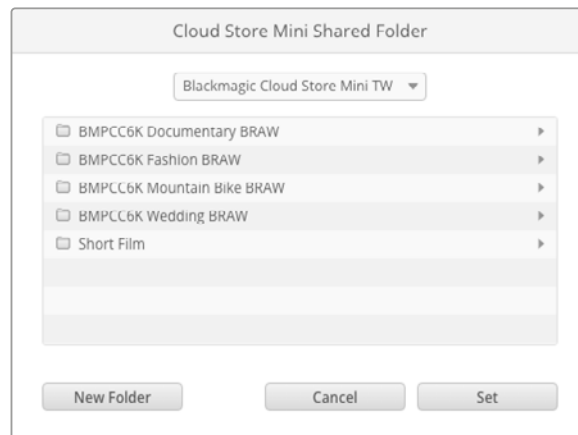

Es erscheint eine Liste mit allen auf der obersten Ebene des internen Speichers Ihres Cloud Store Geräts befindlichen Ordnern. Doppelklicken Sie auf einen Ordner, um seine Unterorder zu sichten. Im Menü oben im Fenster wird der Name Ihres aktuell gesichteten Ordners angezeigt. Von dort können Sie durch die Ordner Ebenen zurück navigieren. Wählen Sie den freigegebenen Ordner, zu dem Sie dem neuen Benutzer Zugriff gewähren wollen, und klicken Sie auf „Set“.

- 4 Der freigegebene Ordner erscheint im „Add Users“-Fenster in der Liste „Shared Folders“.

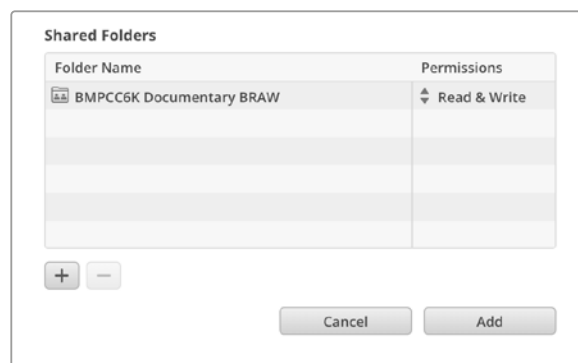

Um einen weiteren Ordner zuzuweisen, klicken Sie auf den „+“-Button. Um den Zugriff zu einem freigegebenen Ordner zu entfernen, klicken Sie auf den „-“-Button. Um das „Add User“-Fenster zu schließen und zum „Security“-Tab zurückzukehren, klicken Sie auf „Add“ (Hinzufügen) und anschließend auf „Save“ (Speichern).

Nun können neue Benutzer anhand ihres Benutzernamens und Passworts auf die ihnen zugewiesenen freigegebenen Ordner zugreifen.

So greifen Sie auf einem Mac-Computer auf freigegebene Ordner zu:

- 1 Öffnen Sie den Finder und klicken Sie im Seitenleistenmenü auf „Netzwerk“.
- 2 Klicken Sie in der Liste auf Ihren Blackmagic Cloud Store.
- 3 Klicken Sie auf „Verbinden als“, geben Sie Ihren Benutzernamen und Ihr Passwort ein und klicken Sie auf „Verbinden“.

Nun erscheint Ihr Blackmagic Cloud Store in der Speicherort-Seitenleiste. Um Ihre freigegebenen Ordner zu sichten, klicken Sie auf Ihren Cloud Store.

So greifen Sie auf einem Windows-Computer auf freigegebene Ordner zu:

- 1 Klicken Sie im Seitenleistenmenü Datei-Explorer auf „Netzwerk“. Ihr Blackmagic Cloud Store wird nun in der Liste angezeigt.
- 2 Doppelklicken Sie auf Ihren Cloud Store. Es öffnet sich ein Windows Sicherheitsdialogfenster, das Sie auffordert, Ihre Netzwerk-Zugangsdaten einzugeben.

- 3 Geben Sie Ihren Benutzernamen und Ihr Passwort ein.
- 4 Klicken Sie auf „OK“.

Ihr Cloud Store erscheint im Datei-Explorer-Fenster. Nun können Sie darauf wie auf jedes andere Laufwerk im Netzwerk zugreifen.

HINWEIS Wenn Ihr Cloud Store per USB mit einem Computer verbunden ist, können Sie weitreichende administrative Änderungen ohne Authentifizierung vornehmen. Darum empfehlen wir, den Cloud Store an einem sicheren Ort aufzubewahren, um zu verhindern, dass ein Benutzer auf das Gerät zugreift und unerwünschte Änderungen vornimmt.

Berechtigungen

Über Berechtigungen können Sie bestimmen, wie weit die einem Benutzer für einen freigegebenen Ordner gewährten Zugriffsrechte reichen sollen. Wenn Sie einem Benutzer erstmals einen Ordner zuweisen, gewährt ihm das den Lese- und Schreibzugriff. Der Benutzer kann dem freigegebenen Ordner dann Inhalte hinzufügen, diese bewegen, ändern oder löschen. Sie können die Berechtigung zu freigegebenen Ordnern mit „Read only“ oder „Write Only“ auf jeweils nur den Lese- oder Schreibzugriff beschränken. Bei Vorgabe von „Read Only“ kann der Benutzer den Inhalt des Ordners zwar sehen, darin aber keine Dateien ändern oder löschen oder ihm weitere hinzufügen. Wurde die Berechtigung für „Write Only“ erteilt, darf der Benutzer zwar Dateien in den Ordner legen, aber nicht den Ordnerinhalt einsehen.

So ändern Sie die Berechtigungen:

- 1 Wählen Sie auf dem „Security“-Tab aus der „Users“-Liste einen Benutzer.
- 2 Klicken Sie in der Spalte „Permissions“ auf die aktuellen Berechtigungen des Benutzers und wählen Sie eine Option aus der Liste.

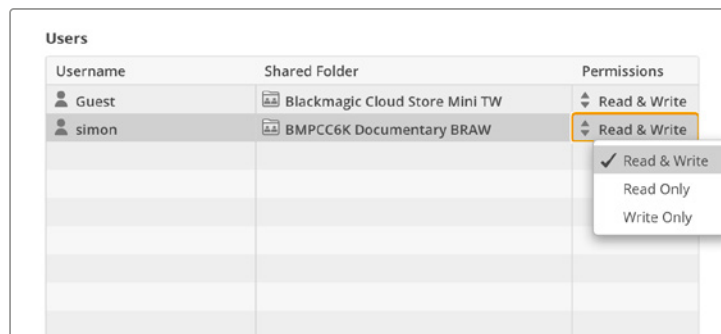

- 3 Klicken Sie auf „Save“, um Ihre Auswahl zu bestätigen.

TIPP Der Benutzer „Guest“ wird standardmäßig erstellt und hat automatisch Lese- und Schreibzugriff auf alle freigegebenen Ordner im Speicher Ihres Cloud Store. Sie können die Berechtigungen für Gastbenutzer auf dem „Security“-Tab in der Spalte „Permissions“ ändern und „Read & Write“ (Lesen und schreiben), „Write Only“ (Nur schreiben), „Read Only“ (Nur lesen) oder „No access“ (Kein Zugriff) vorgeben.

Verwalten von Benutzern

Anhand der Optionen unter „Manage User“ können Sie die Ordnerzuweisungen eines Benutzers, seinen Benutzernamen oder sein Passwort ändern sowie seinen Verwaltungszugriff ein- oder ausschalten.

So verwalten Sie einen Benutzer:

- 1 Gehen Sie zum „Security“-Tab und wählen Sie den zu verwaltenden Benutzer aus der „Users“-Liste.
- 2 Klicken Sie auf das Stift-Icon.
- 3 Aktualisieren Sie die Benutzerdaten im „Manage User“-Fenster.

Folder Name	Permissions
BMPCC6K Documentary BRAW	Read & Write
Short Film	Read & Write

- 4 Klicken Sie auf „Save“ (Speichern), um Ihre Änderungen zu bestätigen.

Löschen von Benutzern

Um einen Benutzer zu löschen, wählen Sie auf dem „Security“-Tab den zu löschenden Benutzernamen aus der „Users“-Liste. Klicken Sie dann auf den „-“-Button. Klicken Sie auf „Delete“, um Ihre Auswahl zu bestätigen. Das Löschen eines Benutzers entfernt auch dessen Zugriff auf sämtliche freigegebene Ordner.

Proxy Generator

Proxy Generator ist eine Anwendung, die automatisch Proxydateien von Quelldateien in überwachten Ordnern generiert. Ein überwachter Ordner kann jeder beliebige Ordner auf Ihrem Cloud-Speicher oder einem an Ihren Computer angeschlossenen Datenträger sein. Sie müssen dem Proxy Generator nur vorgeben, wo sich die zu überwachenden Ordner befinden. Sobald Sie auf „Start“ klicken, wird die Anwendung im Hintergrund ausgeführt, während Sie arbeiten.

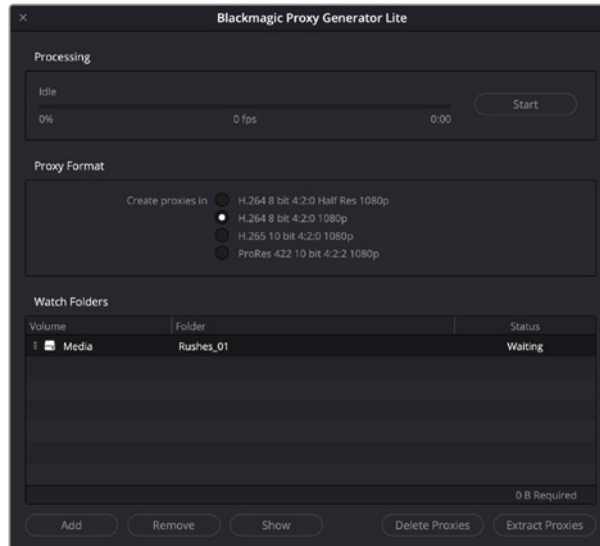

Wenn Sie Ihren überwachten Ordner und das Proxyformat vorgeben, werden automatisch Proxydateien aller neu hinzugefügten Dateien erstellt

Der Blackmagic Proxy Generator ist in DaVinci Resolve Studio inbegriffen. Für die Cloud Store Produkte gibt es jedoch eine abgespeckte Version. Der Unterschied ist, dass der in DaVinci Resolve Studio enthaltene Blackmagic Proxy Generator alle von DaVinci Resolve Studio unterstützten Kameracodecs umfasst.

Aus lizenzbedingten Gründen verwendet der mit den Blackmagic Cloud Store Produkten gelieferte Blackmagic Proxy Generator Lite die vom Betriebssystem Ihres Computers unterstützten Codecs. Demnach sind auf Windows ProRes-Proxies deaktiviert. Weitere Formate könnten ebenfalls deaktiviert sein, es sei denn, Sie haben einen Download für HEVC-Videoerweiterungen von Microsoft erworben.

Hinzufügen von überwachten Ordnern

Ein überwachter Ordner wird dauernd von der Anwendung überwacht, und es werden Proxydateien aller neu hinzugefügten Dateien erstellt und in einem Unterordner mit dem Namen „Proxy“ gespeichert.

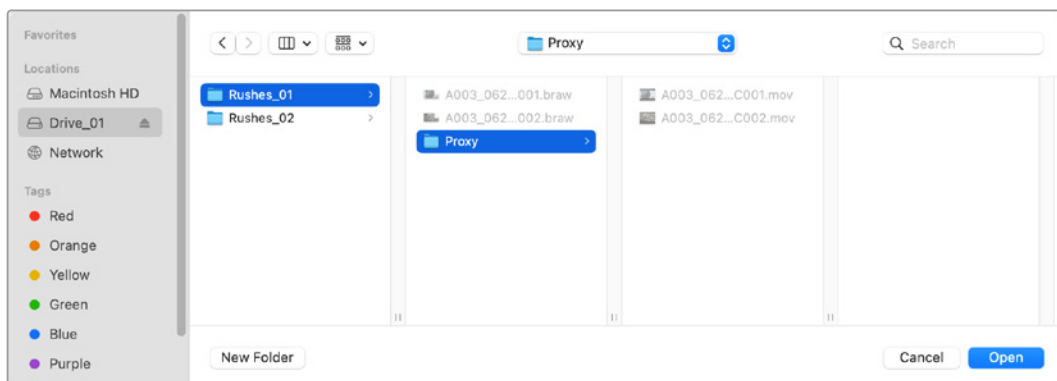

Proxydateien werden in einem automatisch erstellten „Proxy“-Unterordner in Ihrem überwachten Ordner gespeichert

Sie können beliebig viele überwachte Ordner hinzufügen. Es muss jedoch ausreichend freier Speicherplatz vorhanden sein, um die Originalmediendateien und die neuen Proxydateien zu speichern.

Beim erstmaligen Start des Proxy Generators fordert die Anwendung Sie automatisch dazu auf, einen überwachten Ordner hinzuzufügen.

- 1 Navigieren Sie zu einem bestehenden Ordner und klicken Sie „Open“ (Öffnen), oder legen Sie durch Klicken auf „New Folder“ (Neuer Ordner) einen neuen Ordner an.

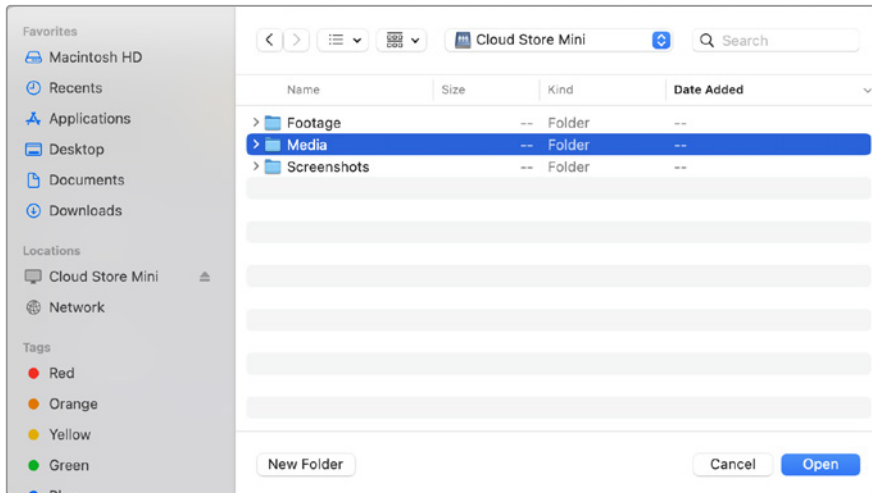

- 2 Nach Auswählen oder Anlegen eines Ordners erscheint dieser automatisch unter „Watch Folders“ (Überwachte Ordner).

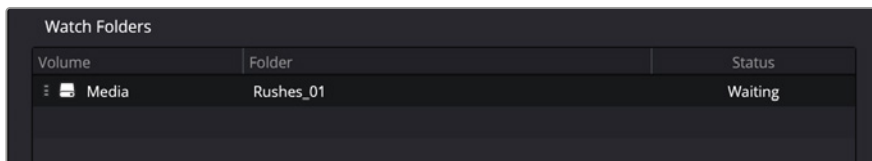

- 3 Fügen Sie mit dem „Add“-Button weitere überwachte Ordner hinzu. Sie können Ordner auch per Drag-and-drop in das Fenster mit den überwachten Ordnern verschieben.

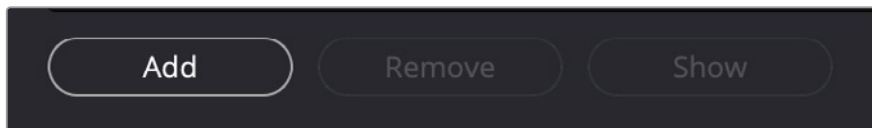

Um einen überwachten Ordner zu entfernen, wählen Sie den Ordner aus der Liste aus und klicken Sie den „Remove“-Button.

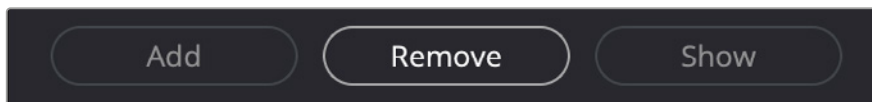

TIPP Klicken Sie den „Show“-Button, um die überwachten Ordner im Dateibrowser Ihres Computers anzuzeigen.

Sie können den Status aller überwachten Ordner beobachten und deren Reihenfolge nach Priorität ändern, indem Sie sie an unterschiedliche Positionen ziehen. Die Informationen unter der Liste mit überwachten Ordnern zeigen, wie viel Speicherplatz zum Speichern der Proxydateien benötigt wird.

Vorgeben des Formats

Geben Sie den gewünschten Codec und das Format für die Proxydateien per Klick auf das entsprechende Optionsfeld vor. Zur Wahl stehen H.264-, H.265- und Apple-ProRes-Codecs.

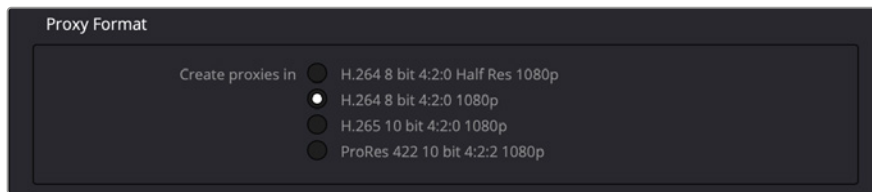

Sie brauchen bloß den „Start“-Button unter „Processing“ (Verarbeitung) zu klicken. Wenn Sie den Vorgang abbrechen möchten, können Sie jederzeit den „Stop“-Button klicken.

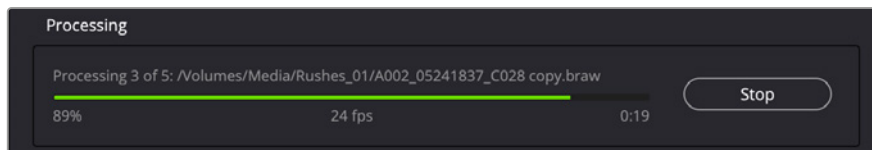

Verwalten von Proxydateien

Es gibt zwei Optionen, um bei der Verwaltung von Proxydateien zu helfen, nachdem die Verarbeitung abgebrochen wurde.

Delete Proxies

Mit dieser Option löschen Sie alle Proxydateien und Proxyordner aus den ausgewählten überwachten Ordnern.

Extract Proxies

Mit dieser Option kopieren Sie alle Proxydateien aus den ausgewählten überwachten Ordnern an einen neuen Zielort. Die nachstehenden Anweisungen zeigen, wie Sie Proxydateien extrahieren.

- 1 Klicken Sie im „Watch Folders“-Fenster auf den Ordner mit den Proxydateien, die Sie extrahieren möchten, und dann auf „Extract Proxies“ (Proxys extrahieren).

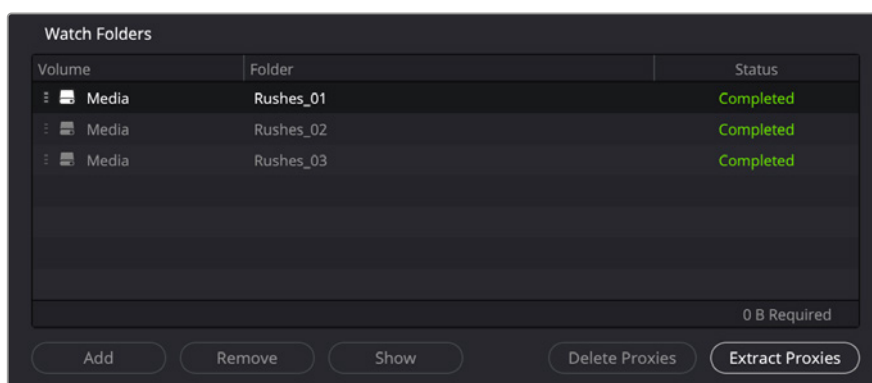

- 2 Wählen Sie den Speicherort, an den Sie Ihre Proxydateien kopieren möchten, und klicken Sie dann auf „Open“ (Öffnen). Ein Fortschrittsbalken zeigt den Extrahierungsvorgang an.

Formatieren von USB-Datenträgern

Bei Einsatz eines Datenträgers mit dem Blackmagic Cloud Pod muss dieser in HFS+ oder exFAT formatiert sein. Die meisten Datenträger sind in NTFS formatiert. Um mit dem Cloud Pod eingesetzt zu werden, müssen sie jedoch umformatiert werden. In diesem Abschnitt wird erklärt, wie Sie Datenträger auf Ihrem Computer formatieren.

Formatieren von Datenträgern auf Mac

Mithilfe des im Betriebssystem Ihres Mac enthaltenen Festplattendienstprogramms lässt sich Ihr Datenträger in HFS+ oder exFAT formatieren. HFS+ wird auch als Mac OS Extended bezeichnet. Es unterstützt „Journaling“, was zum Wiederherstellen von Datenträgern bei Problemen dient.

Fertigen Sie unbedingt Sicherungskopien von allen wichtigen Daten auf Ihrem Datenträger an, da beim Formatieren alle Inhalte gelöscht werden.

- 1 Verbinden Sie Ihren USB-Datenträger mit Ihrem Computer und ignorieren Sie jegliche Meldungen, die den Gebrauch Ihres Datenträgers für Time Machine Backups anbieten.
- 2 Gehen Sie zu „Programme“ > „Dienstprogramme“ und starten Sie das Festplatten-Dienstprogramm.
- 3 Klicken Sie auf das Laufwerksymbol Ihres USB-Datenträgers und dann auf „Löschen“.
- 4 Geben Sie als Format „Mac OS Extended“ oder „exFAT“ vor.
- 5 Geben Sie einen Namen für das neue Volumen ein und klicken Sie auf „Löschen“. Ihr Datenträger wird schnell formatiert und ist dann mit einem Cloud Pod einsatzbereit.

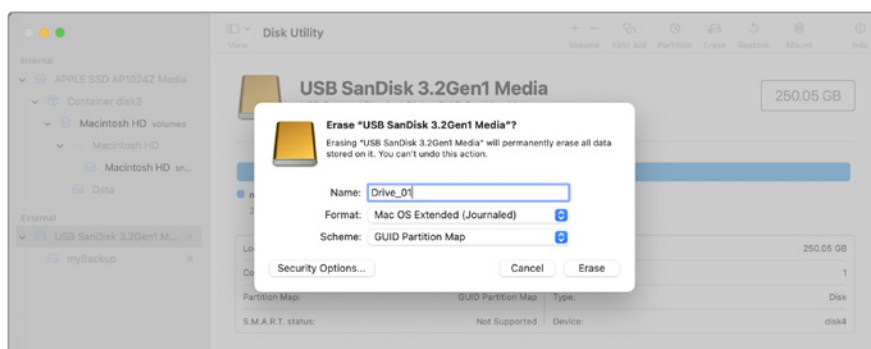

Formatieren von Datenträgern auf Windows

Auf einem Windows-PC erfolgt die Formatierung eines Datenträgers in exFAT über das „Formatieren“-Fenster. Fertigen Sie unbedingt Sicherungskopien von allen wichtigen Daten auf Ihrem USB-Datenträger an, da beim Formatieren alle Inhalte gelöscht werden.

- 1 Schließen Sie einen USB-Datenträger an Ihren Computer an.
- 2 Öffnen Sie das Startmenü oder den Startbildschirm und wählen Sie „Dieser PC“. Führen Sie einen Rechtsklick auf Ihrem USB-Datenträger aus.
- 3 Wählen Sie im Kontextmenü „Formatieren“.
- 4 Stellen Sie das Dateisystem auf „exFAT“ und die Größe der Zuordnungseinheiten auf „128 Kilobytes“ ein.
- 5 Geben Sie eine Volumenbezeichnung ein, setzen Sie ein Häkchen bei „Schnellformatierung“ und klicken Sie auf „Starten“.
- 6 Ihre Medien sind zügig formatiert und einsatzbereit für die Verwendung mit Ihrem Blackmagic Cloud Speicher.

Aktualisieren der Produktsoftware

Um Ihren Blackmagic Cloud Store zu aktualisieren, schließen Sie das Gerät als Erstes per USB an Ihren Computer an. Beide USB-C-Ports des Cloud Pods sind hierfür geeignet. Am Blackmagic Cloud Store Mini können Sie sowohl den vorderen USB-C-Port als auch den rückwärtigen Ethernet-via-USB-Port benutzen. Am Blackmagic Cloud Store Max verbinden Sie Ihren Computer mit dem vorderen USB-C-Port. Laden Sie die aktuellste Softwareversion für Blackmagic Cloud Store Produkte aus dem Blackmagic Support Center unter www.blackmagicdesign.com/de/support herunter.

Beim Start von Blackmagic Cloud Store Setup erkennt die Software derzeit auf Ihrem Cloud-Speicher installierte Softwareversion automatisch und fordert Sie auf, diese zu aktualisieren.

Klicken Sie auf „Update“ (Aktualisieren) und befolgen Sie die Anweisungen auf dem Bildschirm, um die Aktualisierung abzuschließen.

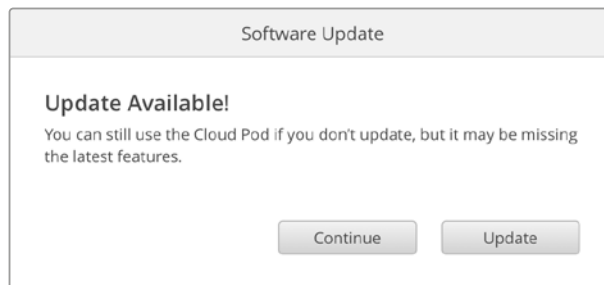

Ist eine neue Version der Blackmagic Cloud Store Software verfügbar, bekommen Sie eine Meldung darüber, sobald Sie Ihr Gerät per USB mit Ihrem Computer verbinden

Hilfe

So erhalten Sie Hilfe

Am schnellsten erhalten Sie Hilfe über die Online-Support-Seiten auf der Blackmagic Design Website. Sehen Sie dort nach der aktuellsten Support-Dokumentation für Ihren Blackmagic Cloud Pod und Blackmagic Cloud Store Mini.

Blackmagic Design Online Support Seiten

Die aktuellsten Versionen der Bedienungsanleitung, Produktsoftware und der Support-Hinweise finden Sie im Blackmagic Support Center unter www.blackmagicdesign.com/de/support.

Blackmagic Design Forum

Das Blackmagic Design Forum auf unserer Website ist eine praktische Ressource für weitere Informationen und kreative Ideen. Manchmal finden Sie dort schnellere Lösungen, da möglicherweise bereits hilfreiche Antworten auf ähnliche Fragen von anderen erfahrenen Anwendern und Blackmagic Design Mitarbeitern vorliegen. Das Forum finden Sie unter <http://forum.blackmagicdesign.com>.

Kontaktaufnahme mit Blackmagic Design Support

Wenn unser Support-Material oder das Forum Ihnen nicht wie gewünscht hilft, gehen Sie bitte auf unsere Support-Seite und schicken Sie uns Ihre Anfrage über „Senden Sie uns eine E-Mail“. Oder klicken Sie auf „Finden Sie Ihr lokales Support-Team“ und rufen Sie Ihre nächstgelegene Blackmagic Design Support Stelle an.

Überprüfen der aktuell installierten Softwareversion

Um zu überprüfen, welche Version der Blackmagic Cloud Store Setup Software auf Ihrem Computer installiert ist, öffnen Sie das Fenster „About Blackmagic Cloud Store Setup“.

- Öffnen Sie auf Mac OS die Blackmagic Cloud Store Setup Software über den Ordner „Programme“. Wählen Sie im Menü „About Blackmagic Cloud Store Setup“, um die Versionsnummer anzuzeigen.
- Öffnen Sie Blackmagic Cloud Store Setup auf Windows über das Startmenü oder den Startbildschirm. Klicken Sie auf das Menü „Hilfe“ und wählen Sie „About Blackmagic Cloud Store Setup“ aus, um die Versionsnummer anzuzeigen.

So erhalten Sie die aktuellsten Software-Updates

Prüfen Sie zunächst die Versionsnummer des auf Ihrem Computer installierten Blackmagic Cloud Store Setup Dienstprogramms. Sehen Sie dann im Blackmagic Design Support Center unter www.blackmagicdesign.com/de/support nach den neuesten Aktualisierungen. In der Regel empfiehlt es sich, die neuesten Updates zu laden. Vermeiden Sie Software-Updates jedoch mitten in einem wichtigen Projekt.

Gesetzliche Vorschriften

Entsorgung von elektrischen und elektronischen Geräten innerhalb der Europäischen Union



Das auf dem Produkt abgebildete Symbol weist darauf hin, dass dieses Gerät nicht zusammen mit anderen Abfallstoffen entsorgt werden darf. Altgeräte müssen daher zur Wiederverwertung an eine dafür vorgesehene Sammelstelle übergeben werden. Mülltrennung und Wiederverwertung von Altgeräten tragen zum nachhaltigen Umgang mit natürlichen Ressourcen bei. Gleichzeitig wird sichergestellt, dass die Wiederverwertung nicht zulasten der menschlichen Gesundheit und der Umwelt geht. Weitere Informationen zur Entsorgung von Altgeräten sowie zu den Standorten der zuständigen Sammelstellen erhalten Sie von Ihren örtlichen Müllentsorgungsbetrieben sowie vom Händler, bei dem Sie dieses Produkt erworben haben.

Blackmagic Cloud Pod und Cloud Store Mini

Klasse-B-Produkt



HINWEIS: Dieses Gerät wurde geprüft und entspricht den Grenzwerten für Digitalgeräte der Klasse B gemäß Abschnitt 15 der FCC-Bestimmungen für Funkentstörung. Diese Grenzwerte sind so ausgelegt, dass sie ausreichenden Schutz gegen Interferenzen bei häuslichen Installationen bieten. Geräte dieser Art erzeugen und verwenden Hochfrequenzen und können diese auch ausstrahlen. Bei Nichteinhaltung der Installations- und Gebrauchsvorschriften können sie zu Störungen beim Rundfunkempfang führen. Es besteht allerdings keine Garantie, dass in einer bestimmten Installation nicht doch Störungen auftreten können. Wenn das Gerät Störungen im Rundfunk oder Fernsehempfang verursacht, was durch vorübergehendes Ausschalten des Geräts überprüft werden kann, empfehlen wir dem Anwender, die Störung durch eine oder mehrere der folgenden Maßnahmen zu beheben.

- Verändern Sie die Ausrichtung oder Position der Empfangsantenne.
- Vergrößern Sie den Abstand zwischen Gerät und Empfänger.
- Schließen Sie das Gerät an eine Steckdose an, an deren Stromkreis nicht auch der Empfänger angeschlossen ist.
- Konsultieren Sie einen Händler oder einen erfahrenen Rundfunk-/TV-Fachmann.



R-R-BMD-20210818001
R-R-BMD-20211115001
R-R-BMD-20231211001
R-R-BMD-20240430001

ISED-Zertifizierung für den kanadischen Markt

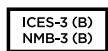

Dieses Gerät erfüllt die Vorschriften für Innovations-, Forschungs- und Wirtschaftsentwicklung (ISED) gemäß digitaler Geräte der Klasse B.

Jedwede an diesem Produkt vorgenommene Änderung oder unsachgemäße Verwendung kann die Konformitätserklärung zum Erlöschen bringen.

Verbindungen zu HDMI-Schnittstellen müssen über abgeschirmte HDMI-Kabel hergestellt werden.

Blackmagic Cloud Store, Cloud Dock und Media Dock

Klasse-A-Produkt



Dieses Gerät wurde geprüft und entspricht den Grenzwerten für Digitalgeräte der Klasse A gemäß Abschnitt 15 der FCC-Bestimmungen für Funkentstörung. Diese Grenzwerte dienen dem angemessenen Schutz gegen schädliche Störungen bei Betrieb des Geräts in einer gewerblichen Umgebung. Geräte dieser Art erzeugen und verwenden Hochfrequenzen und können diese auch ausstrahlen. Bei Nichteinhaltung der Installations- und Gebrauchsvorschriften können sie zu Störungen beim Rundfunkempfang führen. Der Betrieb solcher Geräte im Wohnbereich führt mit großer Wahrscheinlichkeit zu Funkstörungen. In diesem Fall kann vom Betreiber verlangt werden, selbst für die Beseitigung solcher Störungen aufzukommen. Der Betrieb unterliegt den folgenden zwei Bedingungen:

- 1 Dieses Gerät darf keine schädigenden Störungen verursachen.
- 2 Dieses Gerät muss alle Störungen annehmen, einschließlich Störungen, die einen unerwünschten Betrieb zur Folge haben.



R-R-BMD-20220322001
R-R-BMD-20220322002
R-R-BMD-20220322003
R-R-BMD-20230516001
R-R-BMD-20230516002
R-R-BMD-20230906003
R-R-BMD-20230906004
R-R-BMD-20230906005

ISED-Zertifizierung für den kanadischen Markt

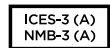

Dieses Gerät erfüllt die kanadischen Vorschriften für digitale Geräte der Klasse A.

Jedwede an diesem Produkt vorgenommene Änderung oder unsachgemäße Verwendung kann die Konformitätserklärung zum Erlöschen bringen. Verbindungen zu HDMI-Schnittstellen müssen über abgeschirmte HDMI-Kabel hergestellt werden.

Die Ausstattung wurde unter Einhaltung der beabsichtigten Nutzung in einer gewerblichen Umgebung getestet. Bei Verwendung in häuslichen Umgebungen können Funkstörungen auftreten.

Sicherheitshinweise

Zum Schutz vor Stromschlag muss das Gerät an ein vorschriftsmäßig geerdetes Stromnetz angeschlossen werden. Kontaktieren Sie im Zweifelsfall eine Elektrofachkraft.

Um das Risiko eines Stromschlages zu verringern, setzen Sie das Gerät weder Tropfen noch Spritzern aus.

Das Produkt eignet sich für den Einsatz in tropischen Gebieten mit einer Umgebungstemperatur von bis zu 40 °C.

Sorgen Sie rund um das Gerät für eine angemessene und unbehinderte Luftzufuhr.

Achten Sie bei der Installation im Rack darauf, dass die Luftzufuhr nicht durch andere Geräte eingeschränkt wird.

Im Inneren des Produkts befinden sich keine durch den Anwender zu wartenden Teile. Wenden Sie sich für die Wartung an ein Blackmagic Design Service-Center in Ihrer Nähe.

Beim Anschließen eines externen DC-Akkus an den Eingangsstromanschluss muss die Zuleitung mit einer 15A-Strombegrenzung oder einer Sicherung versehen sein.

Die verwendete Verkabelung muss mit VW-1 gekennzeichnet sein oder den einschlägigen Vorgaben von IEC 60332 oder IEC 60695 entsprechen und für eine Spannung von 15 A ausreichen.



Der Cloud Store Mini darf nicht in Höhen von über 2000 m über dem Meeresspiegel eingesetzt werden.



Das Cloud Dock 2 nicht in Höhen von über 4000 m über dem Meeresspiegel einsetzen.

California Proposition 65

Plastikteile dieses Produkts können Spuren von polybromierten Biphenylen enthalten. Im US-amerikanischen Bundesstaat Kalifornien werden diese Chemikalien mit Krebs, Geburtsfehlern und anderen Schäden der Fortpflanzungsfähigkeit in Verbindung gebracht.

Weitere Informationen finden Sie unter www.P65Warnings.ca.gov.

Niederlassung in Europa

Blackmagic Design Europe B.V.
Rijnlanderweg 766, Unit D
2132 NM Hoofddorp
NL

Garantie

12 Monate eingeschränkte Garantie

Für dieses Produkt gewährt die Firma Blackmagic Design eine Garantie auf Material- und Verarbeitungsfehler von 12 Monaten ab Kaufdatum. Sollte sich ein Produkt innerhalb dieser Garantiezeit als fehlerhaft erweisen, wird die Firma Blackmagic Design nach ihrem Ermessen das defekte Produkt entweder ohne Kostenerhebung für Teile und Arbeitszeit reparieren oder Ihnen das defekte Produkt ersetzen.

Zur Inanspruchnahme der Garantieleistungen müssen Sie als Kunde Blackmagic Design über den Defekt innerhalb der Garantiezeit in Kenntnis setzen und die entsprechenden Vorkehrungen für die Leistungserbringung treffen. Es obliegt dem Kunden, für die Verpackung und den bezahlten Versand des defekten Produkts an ein spezielles von Blackmagic Design benanntes Service Center zu sorgen und hierfür aufzukommen. Sämtliche Versandkosten, Versicherungen, Zölle, Steuern und sonstige Abgaben im Zusammenhang mit der Rücksendung von Waren an uns, ungeachtet des Grundes, sind vom Kunden zu tragen.

Diese Garantie gilt nicht für Mängel, Fehler oder Schäden, die durch unsachgemäße Handhabung oder unsachgemäße oder unzureichende Wartung und Pflege verursacht wurden. Blackmagic Design ist im Rahmen dieser Garantie nicht verpflichtet, die folgenden Serviceleistungen zu erbringen: a) Behebung von Schäden infolge von Versuchen Dritter, die Installation, Reparatur oder Wartung des Produkts vorzunehmen, b) Behebung von Schäden aufgrund von unsachgemäßer Handhabung oder Anschluss an nicht kompatible Geräte, c) Behebung von Schäden oder Störungen, die durch die Verwendung von nicht Blackmagic-Design-Ersatzteilen oder -Verbrauchsmaterialien entstanden sind, d) Service für ein Produkt, das verändert oder in andere Produkte integriert wurde, sofern eine solche Änderung oder Integration zu einer Erhöhung des Zeitaufwands oder zu Schwierigkeiten bei der Wartung des Produkts führt. ÜBER DIE IN DIESER GARANTIEERKLÄRUNG AUSDRÜCKLICH AUFGEFÜHRTEN ANSPRÜCHE HINAUS ÜBERNIMMT BLACKMAGIC DESIGN KEINE WEITEREN GARANTIEEN, WEDER AUSDRÜCKLICH NOCH STILLSCHWEIGEND. DIE FIRMA BLACKMAGIC DESIGN UND IHRE HÄNDLER LEHNEN JEGLICHE STILLSCHWEIGENDEN GARANTIEEN IN BEZUG AUF AUSSAGEN ZUR MARKTGÄNGIGKEIT UND GEBRAUCHSTAUGLICHKEIT FÜR EINEN BESTIMMTEN ZWECK AB. DIE VERANTWORTUNG VON BLACKMAGIC DESIGN, FEHLERHAFTEN PRODUKTEN ZU REPARIEREN ODER ZU ERSETZEN, IST DIE EINZIGE UND AUSSCHLIESSLICHE ABHILFE, DIE GEGENÜBER DEM KUNDEN FÜR ALLE INDIREKTEN, SPEZIELLEN, NEBEN- ODER FOLGESCHÄDEN ZUR VERFÜGUNG GESTELLT WIRD, UNABHÄNGIG DAVON, OB BLACKMAGIC DESIGN ODER DER HÄNDLER VON DER MÖGLICHKEIT SOLCHER SCHÄDEN ZUVOR IN KENNTNIS GESETZT WURDE. BLACKMAGIC DESIGN IST NICHT HAFTBAR FÜR JEGLICHE WIDERRECHTLICHE VERWENDUNG DER GERÄTE DURCH DEN KUNDEN. BLACKMAGIC HAFTET NICHT FÜR SCHÄDEN, DIE SICH AUS DER VERWENDUNG DES PRODUKTS ERGEBEN. NUTZUNG DES PRODUKTS AUF EIGENE GEFAHR.

© Copyright 2024 Blackmagic Design. Alle Rechte vorbehalten. „Blackmagic Design“, „DeckLink“, „HDLink“, „Workgroup Videohub“, „Multibridge Pro“, „Multibridge Extreme“, „Intensity“ und „Leading the creative video revolution“ sind eingetragene Warenzeichen in den USA und anderen Ländern. Alle anderen Unternehmens- und Produktnamen sind möglicherweise Warenzeichen der jeweiligen Firmen, mit denen sie verbunden sind.

Abril 2024

Manual de instrucciones

Blackmagicdesign 

Blackmagic Cloud Store

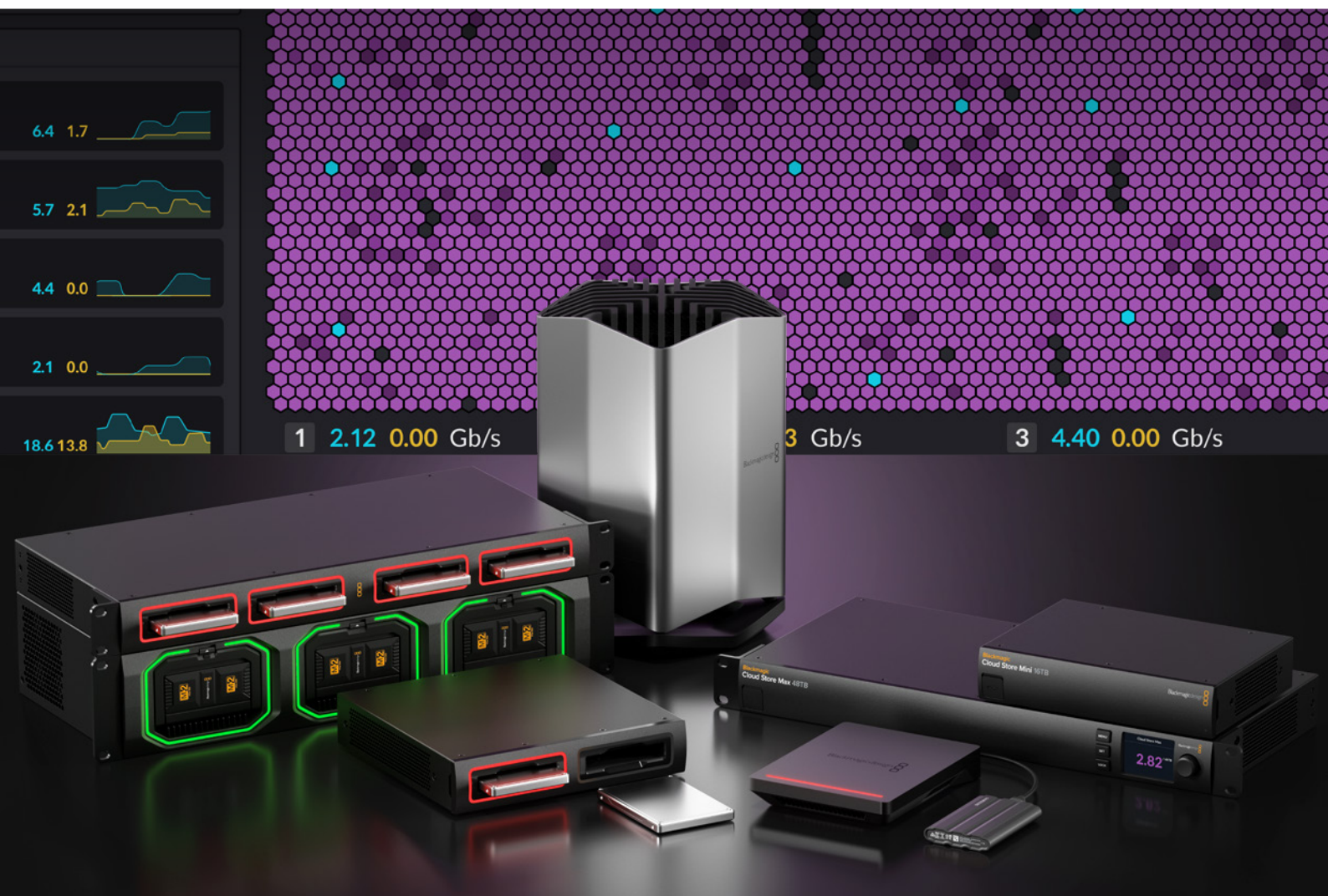

Blackmagic Cloud Store
Blackmagic Cloud Store Mini
Blackmagic Cloud Store Max

Blackmagic Cloud Pod
Blackmagic Cloud Dock
Blackmagic Media Dock



Bienvenido

Gracias por haber adquirido este producto.

El modelo Blackmagic Cloud Store es un soporte de almacenamiento en red sumamente rápido y de amplia capacidad que ha sido diseñado para procesar los archivos multimedia de gran tamaño utilizados en los largometrajes de Hollywood. Su memoria flash avanzada facilita el uso simultáneo por parte de múltiples usuarios, y su configuración es muy simple.

Los dispositivos Blackmagic Cloud Store Mini y Blackmagic Cloud Store Max presentan un diseño modular y disponen de tarjetas M.2 internas en una configuración RAID 0, a fin de alcanzar la máxima velocidad posible. El modelo Blackmagic Cloud Store Mini incluye una conexión Ethernet 10G, mientras que la versión Blackmagic Cloud Store Max ofrece cuatro de estas, además de otra 100G, extremadamente rápida.

A su vez, los dispositivos Blackmagic Media Dock y Blackmagic Cloud Dock ofrecen la posibilidad de conectar unidades Blackmagic Media Modules y U.2 o discos SATA y compartir sus datos en la red, de modo que cualquier usuario pueda acceder a ellos. La versión Blackmagic Cloud Pod permite hacer lo mismo con cualquier unidad USB-C.

Este manual de instrucciones explica cómo comenzar a utilizar el dispositivo Blackmagic Cloud Store.

En nuestra página de soporte técnico, encontrarás su versión más reciente, así como material de apoyo adicional para estos productos. Por último, no olvides registrarte al descargar las actualizaciones, a fin de que podamos mantenerte informado sobre nuevos lanzamientos.

Trabajamos continuamente para desarrollar herramientas innovadoras y superarnos, de modo que nos encantaría conocer tu opinión.

Grant Petty

Director ejecutivo de Blackmagic Design

Índice

Blackmagic Cloud Store	183	Mensajes de error	200
Blackmagic Cloud Store Mini y Cloud Store Max	183	Expulsión del dispositivo	201
Blackmagic Cloud Dock y Blackmagic Cloud Pod	184	Configuración mediante el panel frontal	202
Blackmagic Media Dock	184	Blackmagic Cloud Store Setup	203
Primeros pasos	185	Pantalla de inicio	203
Conexión del cable de alimentación	185	Ajustes	204
Conexión a redes	187	Configuración	204
Velocidad de las conexiones Ethernet	187	Sincronización	208
Acceso a la unidad de almacenamiento	187	Almacenamiento	208
Supervisión	188	Seguridad	209
Conexión y desconexión de unidades		Generador de archivos proxy	214
Blackmagic Media Module	188	Agregar carpetas vigiladas	214
Sincronización	190	Ajuste de la velocidad de transferencia	216
Ajuste de la fecha y la hora	190	Gestión de archivos proxy	216
Conéctese al servicio seleccionado.	190	Formateo de unidades	217
Carpeta y dirección de sincronización	191	Formateo de unidades en macOS	217
Respaldo	193	Formateo de unidades en Windows	217
Ingesta	195	Actualización del dispositivo	218
Salida para monitores	197	Ayuda	219
Mapa de almacenamiento	197	Normativas	220
Panel de sincronización	198	Blackmagic Cloud Pod y Cloud Store Mini	220
Panel de actividad de los usuarios	198	Blackmagic Cloud Store, Cloud Dock y Media Dock	221
Gráficas de velocidad de transferencia	198	Seguridad	222
Panel del dispositivo	199	Garantía	223
Pantalla de inicio	199		

Blackmagic Cloud Store

Este dispositivo es un soporte de almacenamiento en red sumamente rápido y de amplia capacidad diseñado para procesar archivos multimedia de gran tamaño. La memoria flash permite el uso simultáneo por parte de varios usuarios, y gracias a la sincronización inmediata, los contenidos pueden distribuirse entre varias unidades globalmente para agilizar el acceso al material, aun mediante conexiones a Internet más lentas. Este modelo incluye cuatro conexiones Ethernet 10G con conmutador de red, un sistema de protección de datos RAID 5 y fuentes de alimentación redundantes.



Blackmagic Cloud Store Mini y Cloud Store Max

Los dispositivos Blackmagic Cloud Store Mini y Blackmagic Cloud Store Max ofrecen almacenamiento en red rápido con un diseño modular. El modelo Cloud Store Mini está disponible en versiones con una memoria flash de 8 TB o 16 TB y una conexión Ethernet 10G de alta velocidad. Por su parte, la versión Cloud Store Max puede adquirirse en versiones con una memoria flash de 24 TB o 48 TB. Además, incluye una conexión Ethernet 100G y otras cuatro Ethernet 10G que permiten utilizarlo como un conmutador de red integrado.



Blackmagic Cloud Store Mini 16TB y Blackmagic Cloud Store Max 24TB

Blackmagic Cloud Dock y Blackmagic Cloud Pod

El dispositivo Blackmagic Cloud Dock permite conectar unidades SSD y U.2 y compartir contenidos en red, a fin de que los usuarios puedan editar directamente desde los discos de almacenamiento. Por su parte, el modelo Blackmagic Cloud Pod ofrece la oportunidad de utilizar unidades USB-C.



Blackmagic Cloud Dock y Blackmagic Cloud Pod

Blackmagic Media Dock

El modelo Blackmagic URSA Cine 12K LF permite grabar clips en las unidades Blackmagic Media Module y compartir estos archivos en red mediante un dispositivo Blackmagic Media Dock, a fin de que los editores puedan comenzar a trabajar en ellos al instante. De este modo, es posible transferir contenidos a una plataforma de almacenamiento en la nube o usar las unidades Blackmagic Media Module como soluciones portátiles.

Al igual que los modelos Blackmagic Cloud Store, los equipos Blackmagic Media Dock admiten que varios usuarios accedan a los contenidos a la vez y presentan tres compartimentos para módulos de 8 TB y 16 TB o tarjetas CFexpress. Asimismo, incluyen fuentes de alimentación redundantes y cuatro conexiones Ethernet 10G que funcionan como un conmutador de red.

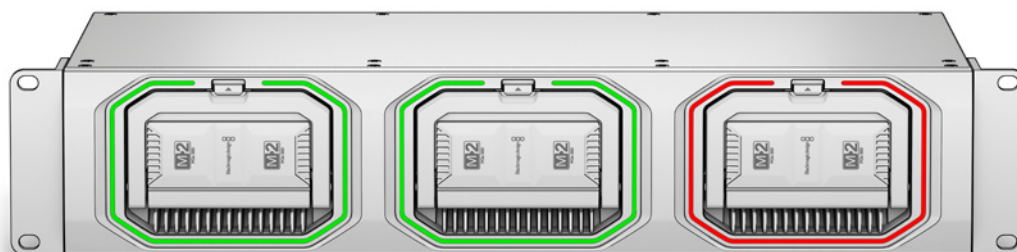

Este manual ofrece información sobre el funcionamiento y las prestaciones de todos los dispositivos Blackmagic Cloud Store.

Primeros pasos

Para comenzar a utilizar el modelo Blackmagic Cloud Store, solo es necesario enchufar el cable de alimentación y conectar la unidad a una red.

Conexión del cable de alimentación

Conecte el dispositivo a la red de suministro eléctrico mediante un cable IEC convencional.

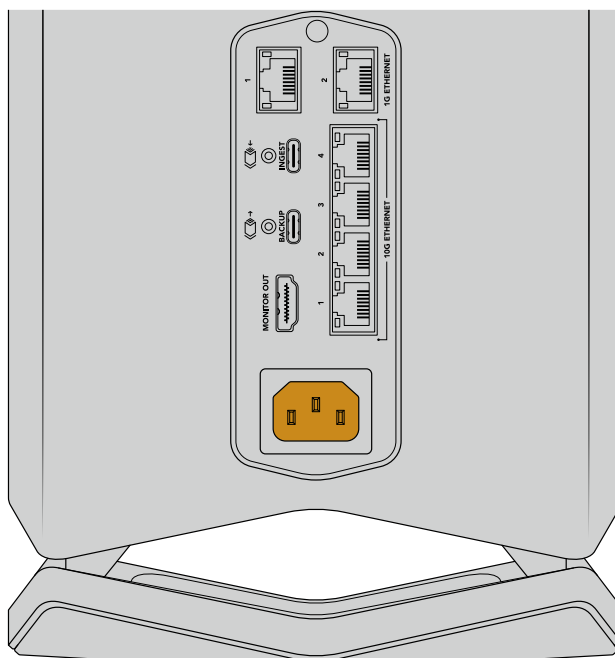

Al conectar el cable de alimentación se encenderá una luz tenue en la parte inferior de la unidad.

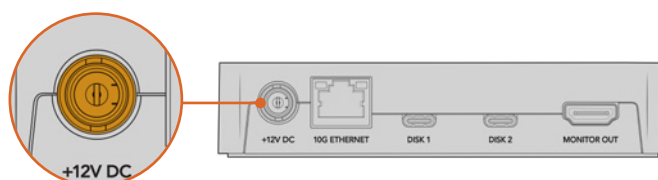

En el modelo Blackmagic Cloud Pod, conecte el adaptador de 12 V (CA) suministrado.

Los modelos Blackmagic Cloud Store Mini y Blackmagic Cloud Store Max ofrecen una entrada adicional para corriente continua. Esto brinda la posibilidad de alimentarlos a partir de una batería externa o una fuente de suministro eléctrico ininterrumpida a modo de respaldo.



Una vez conectado el dispositivo, los idiomas disponibles para la interfaz se mostrarán en la pantalla.

Para seleccionar el idioma:

- 1 Gire el mando hasta encontrar el idioma deseado.

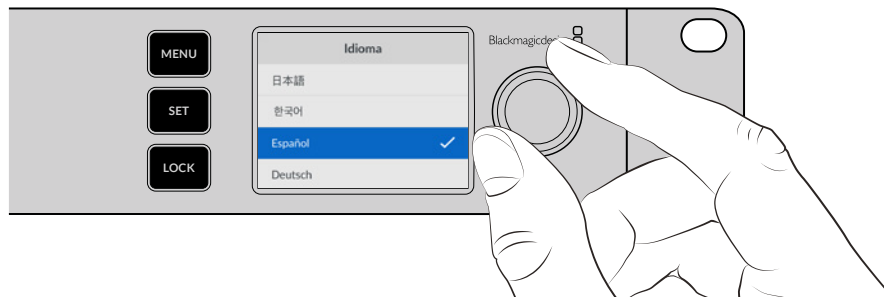

- 2 Para confirmar, presione el botón **SET**, que estará parpadeando.



- 3 El dispositivo volverá a mostrar la pantalla de inicio

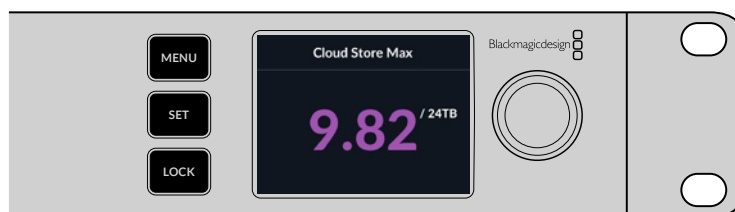

Conexión a redes

Para lograr velocidades de transferencia elevadas, conecte uno de los puertos Ethernet 10G del dispositivo al puerto correspondiente en el conmutador de red. A tal fin, se recomienda emplear cables de red CAT 6A clase E o F, de modo de poder situar las unidades a una mayor distancia.

Si dispone de un conmutador 1G, conéctelo al puerto respectivo del dispositivo de almacenamiento. Para conectar el dispositivo Blackmagic Cloud Store Max a un conmutador de red de alta velocidad, utilice un transceptor QSFP28 con un cable de cobre o fibra óptica. Luego, conecte el puerto Ethernet 100G del dispositivo al correspondiente en el conmutador.

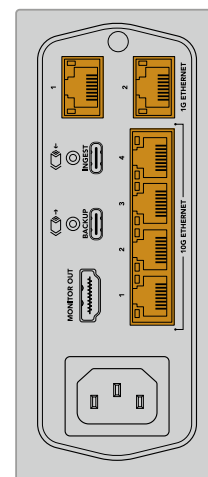

Velocidad de las conexiones Ethernet

Las conexiones Ethernet 10G son sumamente rápidas y son las que se utilizan en los conmutadores de red más modernos con el fin de lograr una velocidad de transferencia de datos de hasta 10 Gb/s. Son ideales para dinámicas de trabajo audiovisuales en las que los archivos son habitualmente muy pesados. Por otro lado, la conexión Ethernet 100G incluida en el modelo Blackmagic Cloud Store Max ofrece la oportunidad de conectarlo a conmutadores de red de gran velocidad.

Los puertos Ethernet 1G integrados permiten emplear conexiones más lentas a los efectos de que los conectores 10G estén disponibles para otros fines.

SUGERENCIA: Si el equipo informático no dispone de una conexión Ethernet 10G, pero incluye un puerto Thunderbolt 3, es posible usar un adaptador con el propósito de lograr una velocidad de transferencia mayor que la que proporciona la conexión Ethernet 1G. A tal fin, también existen tarjetas PCIe que pueden instalarse en el equipo informático.

Acceso a la unidad de almacenamiento

Para acceder a la unidad de almacenamiento en equipos Mac:

- 1 Abra la aplicación Finder y haga clic en la opción **Red** de la barra lateral.
- 2 Haga doble clic en la unidad Blackmagic Cloud Store que aparece en la lista.
- 3 Haga doble clic la opción **Almacenamiento interno**.

La unidad aparecerá debajo de **Ubicaciones** en la barra lateral.

Para acceder a la unidad de almacenamiento en equipos Windows:

- 1 Haga clic en la opción **Red** en la barra lateral del Explorador de Windows. La unidad Blackmagic Cloud Store aparecerá en la lista.
- 2 Haga doble clic en ella. Aparecerá un cuadro de diálogo solicitando las credenciales de red.
- 3 Seleccione la opción **Invitado** para el nombre de usuario y la contraseña.

NOTA: Si el equipo informático no se conecta, es posible que la unidad Cloud Store pertenezca a un grupo de trabajo de Windows. Utilice el nombre de usuario `workgroup\guest` y la clave «guest» para acceder al dispositivo de almacenamiento.

- 4 Haga clic en el botón **Aceptar**.

A continuación, verá la unidad de almacenamiento en la ventana del Explorador y podrá acceder a su contenido.

De manera alternativa, es posible acceder a la unidad de almacenamiento desde el programa utilitario. En equipos Mac, haga clic en el botón **Show in Finder**. En equipos Windows, este botón se denomina **Mostrar en el Explorador**.

Supervisión

La salida **MONITOR OUT** permite comprobar el estado del dispositivo de forma instantánea. Basta con conectar un monitor o un televisor para ver un mapa de la unidad de almacenamiento, gráficas de velocidad y otros datos sobre la sincronización, los usuarios activos y la alimentación. Consulte el apartado *Salida para monitores* a fin de obtener más información al respecto.

Conexión y desconexión de unidades Blackmagic Media Module

Los dispositivos Blackmagic Media Dock brindan la posibilidad de conectar un máximo de tres unidades de almacenamiento que pueden leer y escribir archivos simultáneamente.

Para conectar un módulo:

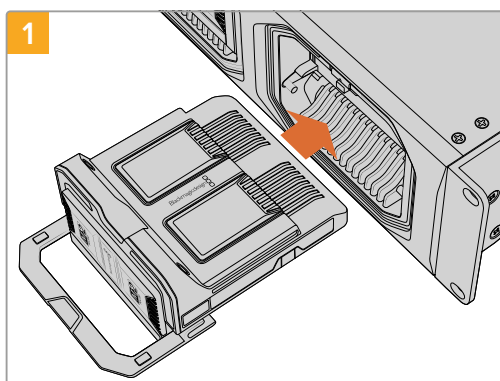

Acerque el módulo al compartimento reservado para este y empujelo suavemente hasta que esté en contacto con el equipo.

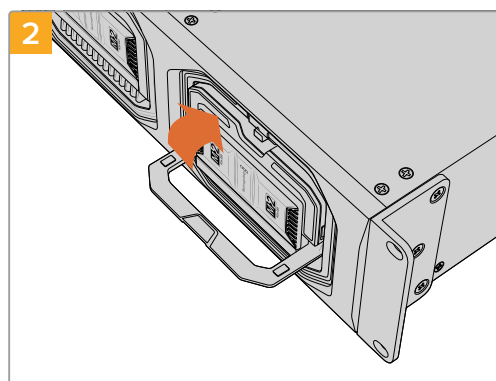

Mueva la manija del módulo hacia arriba para colocarlo en su lugar.

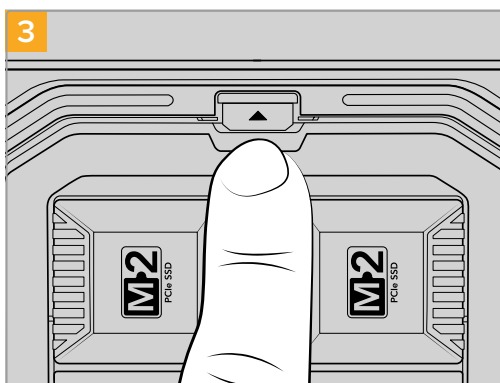

Presione la parte superior de la manija hasta que el módulo calce en su sitio y el botón de expulsión haga clic. Esto permite asegurar el módulo.

Para quitar el módulo:

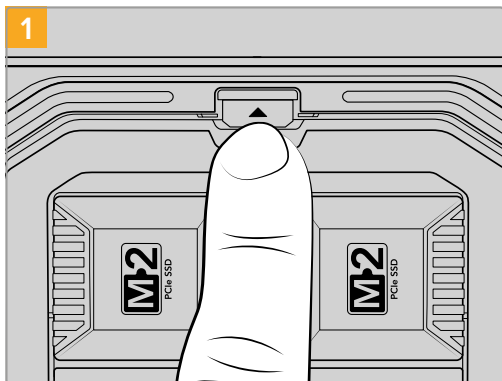

Presione el botón de expulsión en la parte superior del equipo.

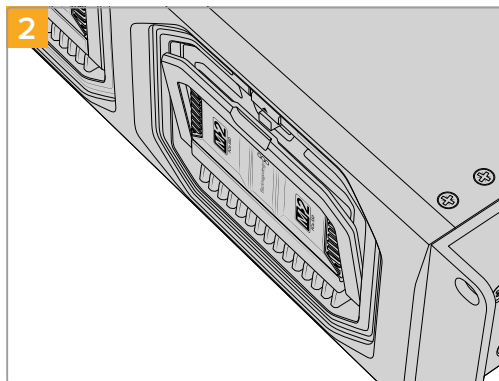

La manija del módulo se abrirá levemente.

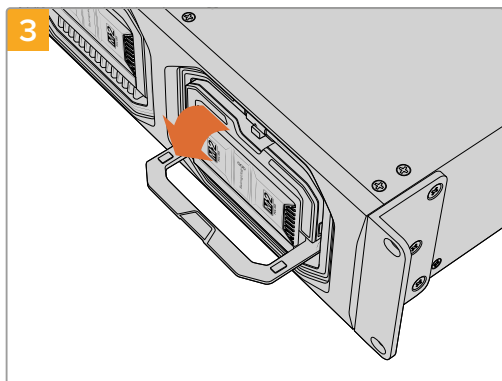

Muévala hacia abajo para expulsarlo del equipo.

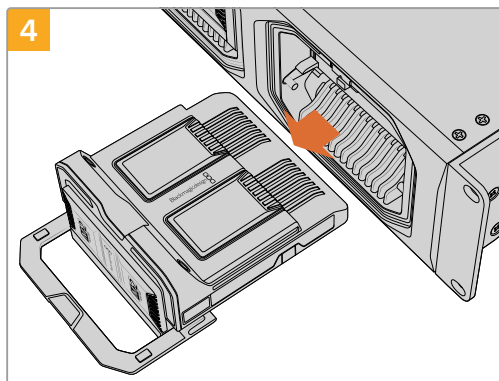

Ahora podrá quitar el módulo.

NOTA: Antes de quitar el módulo, es importante asegurarse de que no haya ningún proceso de escritura en curso. Durante dicho proceso, la luz indicadora alrededor del módulo se iluminará de rojo, por lo que es preciso verificar que no esté encendida.

Luces indicadoras

La luz alrededor de cada módulo se iluminará de verde durante la lectura de archivos y de rojo durante la escritura.

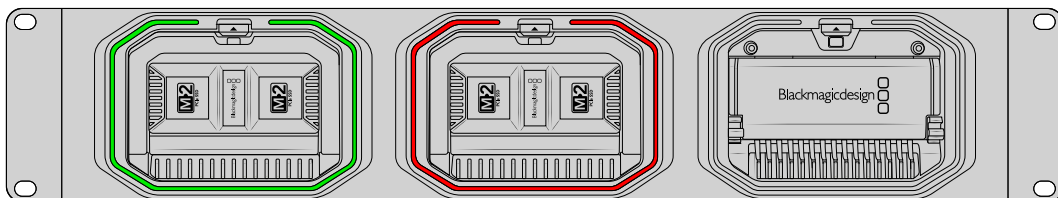

Esto es todo lo que es necesario saber para comenzar a utilizar los dispositivos. Continúe leyendo el manual para obtener información adicional sobre su uso y la forma de sincronizar archivos.

Sincronización

Para sincronizar archivos, primero es necesario descargar e instalar el programa Blackmagic Cloud Store Setup desde la página de soporte técnico de nuestro sitio web.

Después de instalar el programa, ejecútelo y haga clic en el ícono de configuración para acceder a los ajustes correspondientes al dispositivo. Las opciones de sincronización se encuentran en la pestaña **Cloud Sync**.

Ajuste de la fecha y la hora

Es preciso configurar correctamente la fecha y la hora para que la sincronización pueda llevarse a cabo con el dispositivo Blackmagic Cloud Store. Este utilizará el servidor NTP de Google por defecto para configurar automáticamente dichos parámetros.

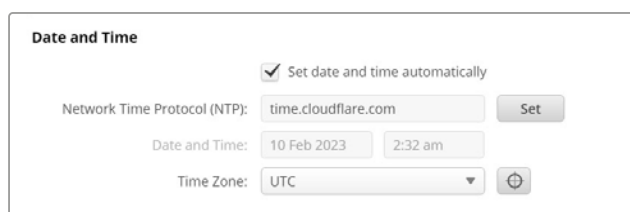

Acceda a su cuenta en línea, seleccione la carpeta que desea sincronizar y la dirección de la sincronización.

Conéctese al servicio seleccionado.

- 1 Haga clic en el botón **Sign in** para acceder a la cuenta de Blackmagic Cloud, Dropbox o Google Drive. Aparecerá una ventana para iniciar la sesión.
- 2 Siga las instrucciones para acceder a su cuenta.

Al ingresar en su cuenta de Blackmagic Cloud, si los ajustes de seguridad requieren de autenticación de doble factor, aparecerá un cartel solicitándole que ingrese un código único generado por su aplicación de autenticación.

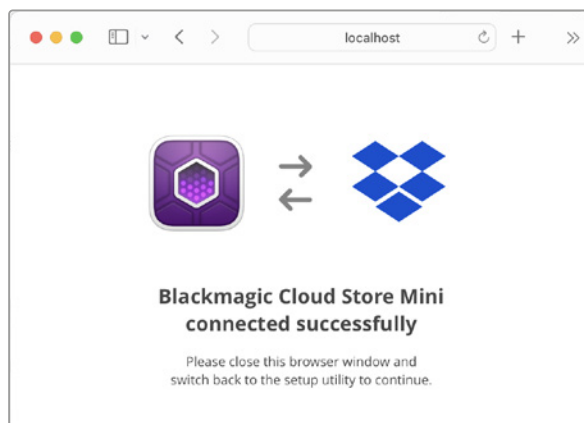

Aparecerá un mensaje de confirmación indicando que la conexión se ha establecido satisfactoriamente. De lo contrario, compruebe que el equipo informático esté conectado a Internet.

- 3 Puede cerrar la ventana del explorador.

Carpeta y dirección de sincronización

- 1 Luego de iniciar sesión, aparecerá una ventana que permite elegir la ubicación de la carpeta que se desea sincronizar.
- 2 Asigne un nombre a la ubicación y haga clic en los íconos de las carpetas para elegir las que desea sincronizar. Por lo general, estas tendrán el mismo nombre.

Al añadir una sincronización a Blackmagic Cloud, podrá acceder a su cuenta personal y elegir una carpeta específica. Si forma parte de una empresa, es posible alternar entre su perfil y el de la compañía mediante el menú en la parte superior de la ventana.

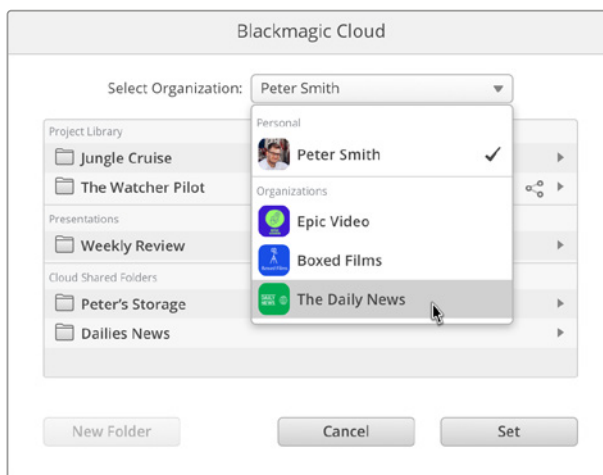

- 3 Seleccione el sentido de la sincronización. Por ejemplo, para copiar los archivos del dispositivo a Dropbox, pero no a la inversa, elija la opción **From Cloud Store to Dropbox**.

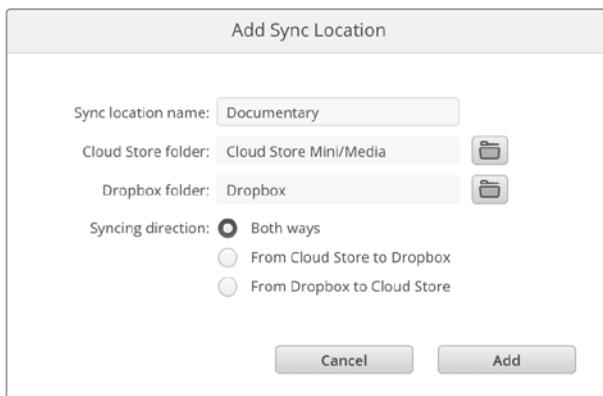

- 4 Haga clic en **Add**.

Ahora la cuenta del servidor en línea está sincronizada con el dispositivo Blackmagic Cloud Store.

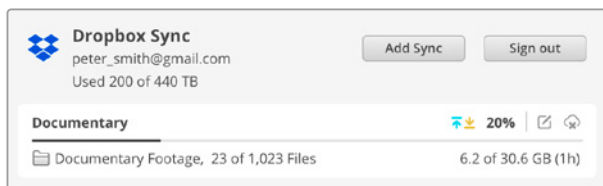

Los indicadores proporcionan información sobre el proceso de sincronización.

5 Para añadir ubicaciones adicionales a su cuenta, haga clic en el botón **Add sync**.



La flecha azul indica la transmisión de datos desde el dispositivo, mientras que la amarilla denota la recepción de datos desde la nube. Si ambos procesos ocurren simultáneamente, aparecerán las dos flechas. La flecha gris indica que no se transmiten datos en dicha dirección.

El porcentaje a la derecha de las flechas muestra el progreso de la sincronización.



Haga clic en el indicador **Edit sync** para cambiar el nombre de la ubicación de la carpeta sincronizada.



Haga clic en este indicador para borrar la carpeta de sincronización. En el cuadro de diálogo que aparece a continuación, haga clic en **Continue** a fin de confirmar, o en **Cancel** para cancelar.

Respaldo

Al conectar un disco USB a los dispositivos Blackmagic Cloud Store o Cloud Store Mini, es posible hacer copias de seguridad locales de los datos almacenados. A tales efectos, se puede emplear cualquier disco o conjunto de discos externos con una conexión USB-C. El contenido continuará sincronizándose siempre que el soporte de almacenamiento esté conectado al dispositivo.

Para comenzar a hacer una copia de seguridad:

- 1 Conecte una unidad USB formateada al puerto USB-C denominado **BACKUP** en el modelo Blackmagic Cloud Store o al puerto USB-C trasero en la versión Cloud Store Mini. El soporte de almacenamiento aparecerá en la sección **Backup** de la pestaña **Cloud Sync** en el programa utilitario Blackmagic Cloud Setup.

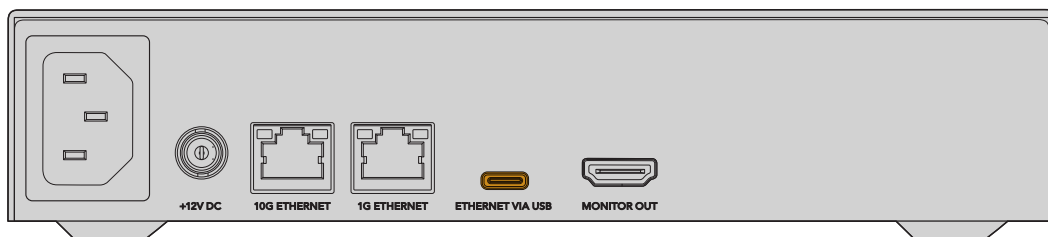
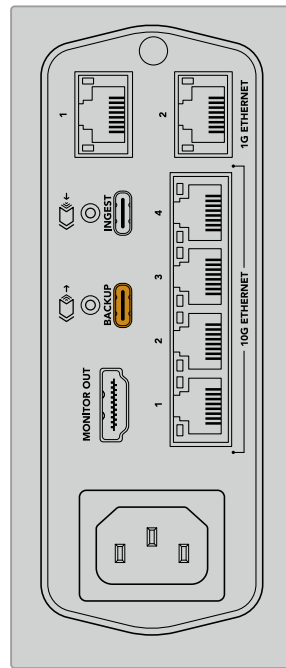

- Haga clic en el botón **Add Backup**.

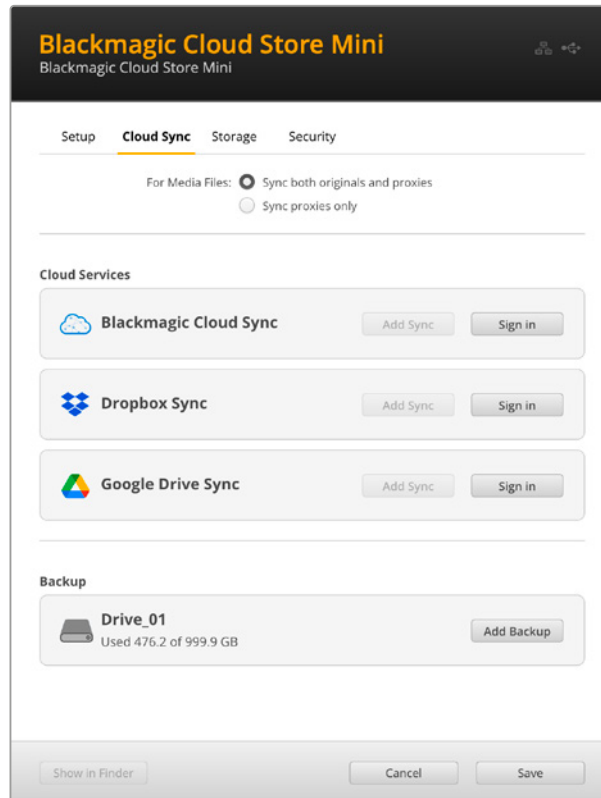

- En la ventana **Add Backup Location**, escriba el nombre de la copia de seguridad. Este suele ser el mismo que el de la carpeta original.

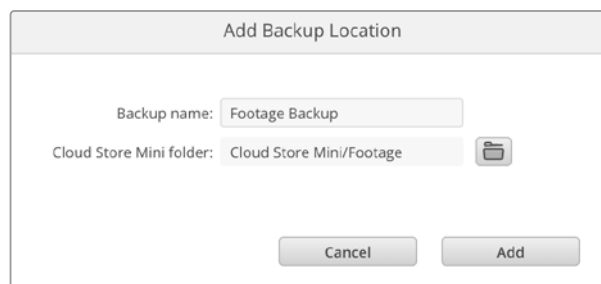

- Haga clic en ícono correspondiente al dispositivo y seleccione la carpeta cuyo contenido desea respaldar. Se creará una nueva carpeta en el disco externo con el nombre de la carpeta seleccionada.
- Haga clic en el botón **Add**.

Se generará una copia de seguridad en la unidad de destino de todos los archivos en la ubicación seleccionada, y su contenido se actualizará automáticamente siempre que se modifiquen los archivos originales en el dispositivo.

Archivos eliminados

Mientras el disco externo está sincronizado, los archivos que se borren en el dispositivo no se eliminan de la unidad de respaldo. Por el contrario, el programa utilitario creará una carpeta en el disco externo llamada **Deleted Files** y moverá allí los archivos que se hayan borrado. Esto resulta de utilidad cuando es preciso recuperar archivos que se puedan haber eliminado por error, o bien ante cambios en los requerimientos del proyecto que implican la necesidad de recurrir a dichos archivos.

Archivos anteriores

Al reemplazar archivos, los originales se mueven a una nueva carpeta llamada **Older Files** en el disco externo. De esta manera, es muy fácil recuperarlos, de ser preciso.

Espacio del disco USB

Si no hay suficiente espacio libre en el disco USB-C para generar una copia de respaldo, aparecerá un mensaje de advertencia. El proceso continuará hasta que se haya agotado el espacio disponible.

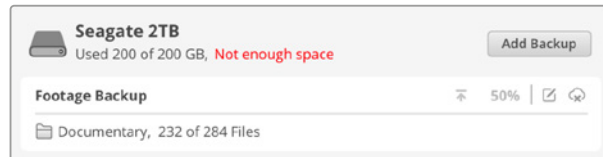

Ingesta

Esta función permite copiar archivos automáticamente de unidades USB-C externas a la memoria interna del dispositivo, por ejemplo, de una tarjeta de memoria, mediante un lector de tarjetas.

Para llevar a cabo la ingesta:

- 1 Conecte la unidad externa al puerto USB-C del dispositivo, denominado **INGEST**.

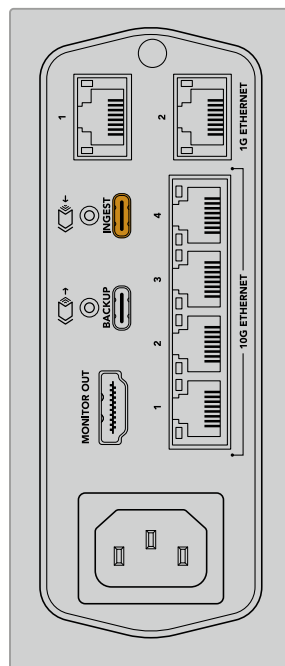

- 2 El soporte de almacenamiento aparecerá en la sección **Ingest** de la pestaña **Cloud Sync** en el programa utilitario Blackmagic Cloud Setup.

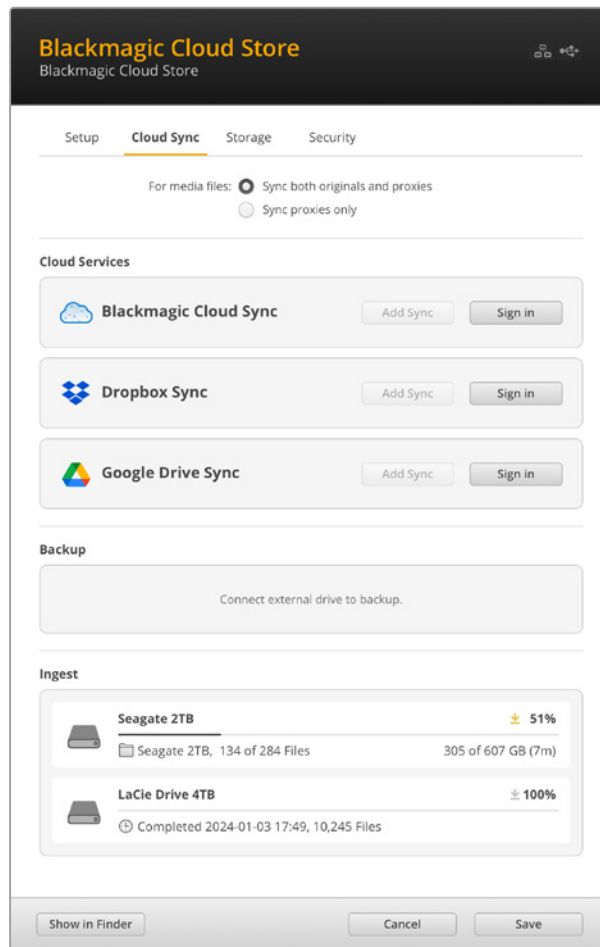

- 3 El dispositivo comenzará a copiar automáticamente los archivos de la unidad a una carpeta interna cuyo nombre coincide con el de la que contiene el material original. Por ejemplo, al conectar una tarjeta CFast que contiene una carpeta llamada «A001» con archivos de la cámara, el dispositivo creará otra interna denominada «A001».

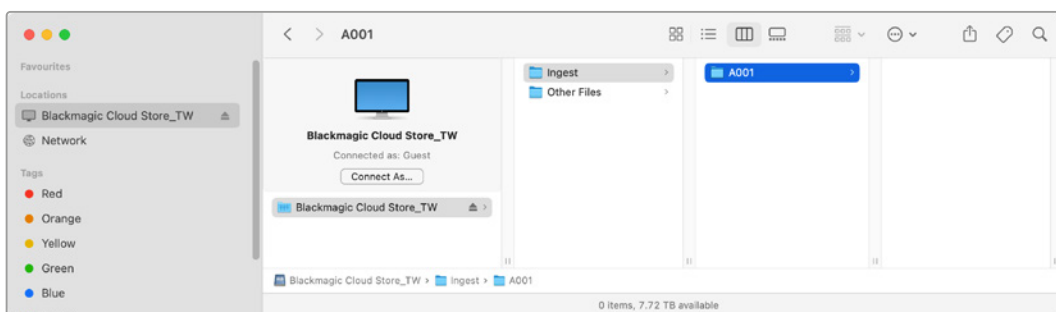

NOTA: Si la unidad conectada contiene una carpeta cuyo nombre coincide con el de otra en el dispositivo, se creará una nueva carpeta con el mismo nombre y se añadirá un número al final. Por ejemplo, si la carpeta existente se denomina «A001», se generará otra cuyo nombre será «A001-01».

Salida para monitores

La salida **MONITOR OUT** permite ver el estado del almacenamiento y la actividad de los usuarios al instante. El siguiente apartado del manual brinda información sobre los diferentes paneles y las gráficas.



Mapa de almacenamiento

Esta representación gráfica de la memoria permite apreciar dónde ocurre la lectura y escritura de archivos por parte de los usuarios conectados.

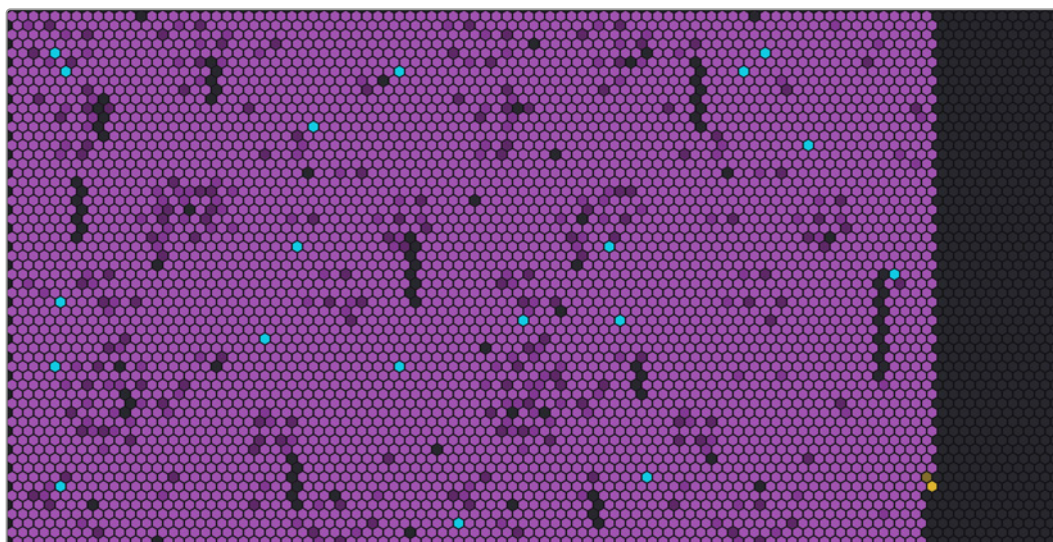

Las celdas representan sectores en los cuales se almacenan los datos. Cada una de ellas cambia de color a medida que se va llenando. Por ejemplo, una celda gris indica un sector vacío. A medida que se almacenan datos en ella, adoptará una tonalidad violeta y se tornará cada vez más brillante.

La lectura y escritura de datos se indica mediante celdas azules y naranjas, respectivamente.

Panel de sincronización

Este panel brinda información sobre las sincronizaciones que se llevan a cabo. Las flechas azules indican que la plataforma en Internet se está sincronizando con los datos almacenados en el dispositivo, mientras que las flechas naranjas hacen referencia a la copia de archivos en el sentido inverso.

Debajo del nombre de la ubicación en la plataforma, se indica la capacidad de almacenamiento, y el panel se expande a medida que se llevan a cabo más procesos de sincronización.

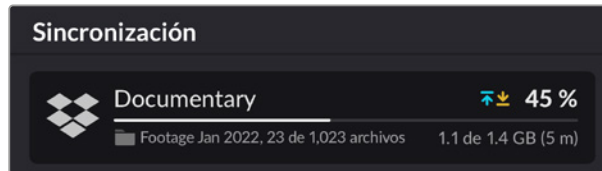

Panel de actividad de los usuarios

Este panel brinda información sobre los usuarios conectados y los datos sincronizados. Por ejemplo, se muestra el nombre del usuario y la velocidad de la conexión. La lectura y escritura de datos se representa mediante una gráfica de los últimos 60 segundos de actividad que se actualiza constantemente.



Gráficas de velocidad de transferencia

Estas gráficas brindan información sobre la velocidad de lectura y escritura durante un período de seis segundos. Los colores azul y naranja hacen referencia a la lectura y la escritura de datos, respectivamente.

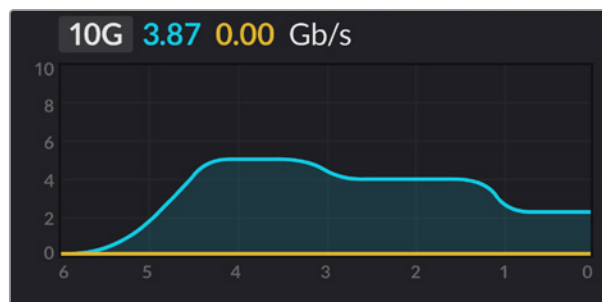

Panel del dispositivo

Este panel brinda información sobre el tamaño de cada celda que compone el mapa de almacenamiento.

Las unidades USB conectadas al modelo Blackmagic Cloud Pod también se mostrarán en dicho panel. A su vez, los indicadores de las fuentes de alimentación reflejan el estado de estas.

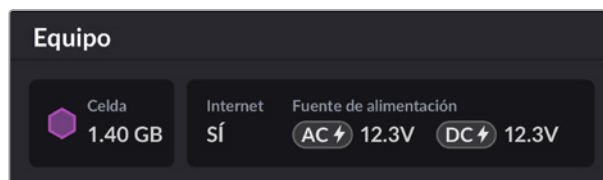

El indicador **Internet** permite verificar si el dispositivo está conectado a Internet, a fin de llevar a cabo la sincronización.

En los modelos Blackmagic Media Dock, las luces indican en qué compartimentos se han conectado módulos y la capacidad de almacenamiento máxima correspondiente.

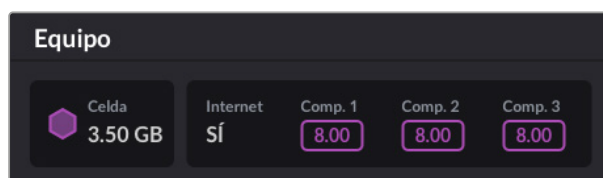

Pantalla de inicio

La pantalla de inicio en el modelo Blackmagic Cloud Store Max muestra el nombre de la unidad y permite comprobar rápidamente la capacidad de almacenamiento disponible.

El número mayor que aparece a la izquierda representa la cantidad utilizada en terabytes, mientras que el número menor que figura a la derecha indica el espacio total de almacenamiento disponible.

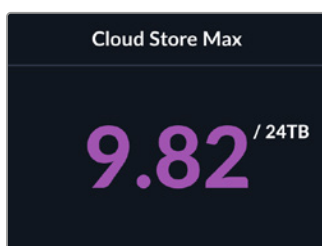

Si el dispositivo se encuentra configurado en modo de solo lectura, el ícono **Read only** aparecerá arriba del estado de almacenamiento. Los mensajes de error se muestran debajo de este. Consulte el apartado *Configuración* más adelante en este manual para obtener información adicional sobre cómo activar o desactivar el modo de solo lectura.

El panel frontal del dispositivo también permite verificar y modificar ajustes importantes. Consulte el apartado *Configuración mediante el panel frontal* en este manual para más información al respecto.

Mensajes de error

El siguiente apartado brinda información sobre los distintos mensajes de error que pueden aparecer en el panel del dispositivo y su significado.

Errores de sincronización	
Sin Internet	Verifique que el dispositivo esté conectado a Internet.
Plataforma desconectada	Este mensaje aparece cuando la conexión a la plataforma de almacenamiento en Internet se interrumpe automáticamente luego de permanecer activa durante un período extenso. Para solucionar este error, inicie sesión nuevamente mediante el programa utilitario Blackmagic Cloud Store Setup.
No se puede establecer la conexión con el servidor	Este mensaje aparece si existe un problema con la conexión a Internet. Verifique que la conexión funcione y que los ajustes de red sean correctos.
Los datos para iniciar sesión no son correctos	Este mensaje aparece si se han modificado las credenciales de la cuenta de almacenamiento en Internet. Para solucionar este error, inicie sesión nuevamente mediante el programa utilitario Blackmagic Cloud Store Setup.
Disco lleno	El dispositivo no tiene más capacidad de almacenamiento. Elimine algunos archivos para liberar espacio.
Capacidad llena	La cuenta de almacenamiento no tiene más capacidad. Elimine algunos archivos para liberar espacio y permitir que la sincronización se lleve a cabo.
No se ha encontrado la carpeta de sincronización.	Este mensaje aparece cuando la carpeta de sincronización ha cambiado de nombre o se ha eliminado.
Solo lectura	El dispositivo solo permite la lectura de datos. Desactive este modo mediante el programa utilitario.
Errores de disco	
Error en el disco No se ha detectado ninguna unidad conectada al puerto USB-C DISK 1.	La unidad USB conectada al puerto 1 no se ha formateado mediante el sistema exFAT o HFS. Es posible formatearla mediante un equipo informático Mac o Windows. Consulte el apartado correspondiente en este manual para obtener más información al respecto.
No hay ninguna unidad local conectada Conecte la unidad mediante el puerto USB.	Este mensaje aparece si no hay una unidad USB conectada al modelo Blackmagic Cloud Pod.
Fallo en el disco Cambiar disco 1.	El modelo Blackmagic Cloud Store Mini dispone de un sistema RAID con cuatro discos internos. En el caso poco frecuente de que se produzca un fallo en uno de ellos, este mensaje indicará el número del disco afectado. En este ejemplo, hubo un fallo en el disco 1 y deberá reemplazarse.
Formatear disco Es necesario formatear el disco mediante el programa Cloud Store Setup.	Es necesario formatear el disco mediante el programa Cloud Store Setup. Una vez reemplazado el disco en el modelo Blackmagic Cloud Store Mini, es necesario formatearlo mediante el programa utilitario Blackmagic Cloud Store Setup.
Fallo en el disco Cambiar disco B5.	En el modelo Blackmagic Cloud Store y Blackmagic Media Module de 8 TB o 16 TB, el almacenamiento interno se organiza en distintos bancos. En el caso poco frecuente de que un disco falle, este mensaje indicará el banco y el número de ranura donde se produjo.
Reconstruir disco Es necesario reconstruir el disco mediante el programa Cloud Store Setup.	Es necesario reconstruir el disco mediante el programa Cloud Store Setup. Una vez reemplazado el disco en el modelo Blackmagic Cloud Store, es necesario reconstruir el sistema de discos mediante el programa utilitario Blackmagic Cloud Store Setup. Esto permitirá recuperar la memoria RAID y continuar trabajando sin perder datos.

<p>Error en el disco No se ha detectado ninguna unidad conectada al puerto USB-C BACKUP.</p>	<p>Este mensaje aparecerá si la unidad USB conectada al puerto BACKUP no se ha formateado mediante el sistema exFAT o HFS. Consulte el apartado correspondiente en este manual para obtener más información al respecto.</p>
<p>Errores del dispositivo</p>	
<p>Fallo en la fuente de alimentación Reemplace la fuente de alimentación frontal.</p>	<p>Si aparece este mensaje al emplear un dispositivo Blackmagic Cloud Store, hay un error en la fuente de alimentación interna. Se recomienda comunicarse con el soporte técnico de Blackmagic Design a través del siguiente enlace: www.blackmagicdesign.com/es/support.</p>
<p>Fallo en la fuente de alimentación Reemplace el módulo de la fuente de alimentación.</p>	<p>Si aparece este mensaje al emplear un dispositivo Blackmagic Cloud Store Mini, la fuente de alimentación no está proporcionando la energía suficiente para el funcionamiento del equipo. Se recomienda revisar la potencia de la fuente. Por ejemplo, al usar una batería conectada a una entrada de 12 V para corriente continua, es necesario asegurarse de que la batería pueda proveer el voltaje correcto, que esté bien cargada y que su funcionamiento sea el adecuado. Para obtener más información al respecto, se recomienda comunicarse con el soporte técnico de Blackmagic Design a través del siguiente enlace: www.blackmagicdesign.com/es/support.</p>

Expulsión del dispositivo

El dispositivo se expulsa de la misma manera que una unidad USB en un equipo informático. Por ejemplo, en macOS, una vez que haya comenzado la lectura y la escritura de archivos, aparecerá un ícono de expulsión junto al nombre del dispositivo en la barra lateral de la aplicación Finder. Haga clic en él para expulsar el dispositivo. Esto permite desconectar la unidad de manera segura.

Si hay varios usuarios accediendo a la unidad y es necesario apagar el dispositivo o desconectarlo de la red, cada uno de ellos deberá expulsarlo de su equipo informático.

Configuración mediante el panel frontal

El panel frontal del modelo Blackmagic Cloud Store Max brinda la posibilidad de modificar rápidamente la configuración utilizando los botones y el mando giratorio.

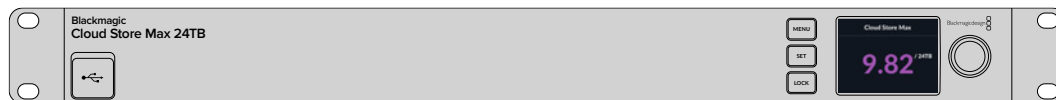

También es posible acceder a la mayoría de los ajustes disponibles allí a través de la pestaña **Setup** en el programa utilitario Blackmagic Cloud Store Setup. Consulte el apartado *Configuración* para obtener más información al respecto.

Para cambiar un ajuste:

- 1 Desde la pantalla de inicio, mantenga presionado el botón **MENU** para acceder al menú de ajustes.

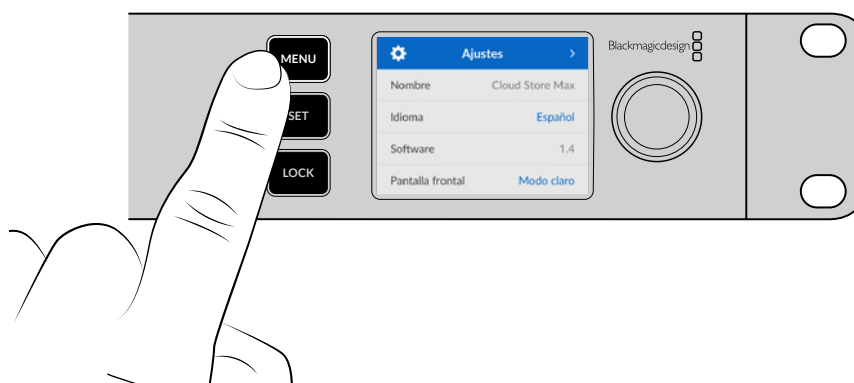

- 2 Mueva el mando giratorio para seleccionar el parámetro que desea modificar y presione **SET**.



- 3 Gire el mando para cambiar el ajuste.
- 4 Presione **SET** para confirmar los cambios.

Presione el botón **MENU** para salir y regresar a la pantalla principal.

Para bloquear el panel frontal, mantenga presionado el botón **LOCK** durante un segundo. Esto desactiva los botones y evita que se hagan cambios de configuración accidentalmente. El botón se enciende de rojo cuando el panel frontal está bloqueado. Para desbloquear el panel frontal, mantenga presionado el botón **LOCK** durante tres segundos.

Blackmagic Cloud Store Setup

Este programa utilitario incluye todos los ajustes para el dispositivo Blackmagic Cloud Store y además permite asignarle un nombre y actualizar el sistema operativo interno.

La versión más reciente se encuentra disponible en nuestro centro de soporte técnico.

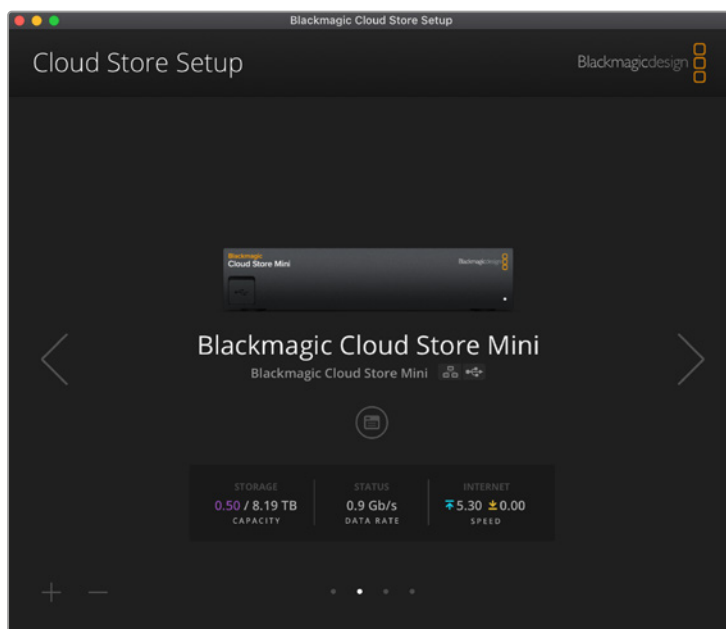

Pantalla de inicio

Al ejecutar el programa, se abre una ventana con la pantalla principal. Es posible acceder a todas las unidades Blackmagic Cloud Store conectadas a la red mediante las flechas situadas a la izquierda y la derecha.

Los indicadores en la parte inferior de la pantalla de inicio muestran la capacidad de almacenamiento total, el espacio utilizado, el estado de la conexión a la red y la velocidad máxima de transferencia de datos. Si el número que representa el espacio utilizado se destaca de color púrpura, es posible leer el contenido del dispositivo y guardar datos en él. Si dicho número aparece en azul, solo es posible leer los datos almacenados.

Los íconos junto al nombre de la unidad indican si está conectada al equipo informático mediante el puerto USB o una red Ethernet. Haga clic en el ícono de configuración para acceder a los ajustes de la unidad.

Ajustes

Los ajustes del dispositivo se agrupan en cuatro pestañas: **Setup**, **Cloud Sync**, **Storage** y **Security**.

Configuración

La pestaña **Setup** permite cambiar el nombre de la unidad, configurar la fecha y la hora, y modificar los ajustes de red. Además, muestra la versión del sistema operativo interno del dispositivo.

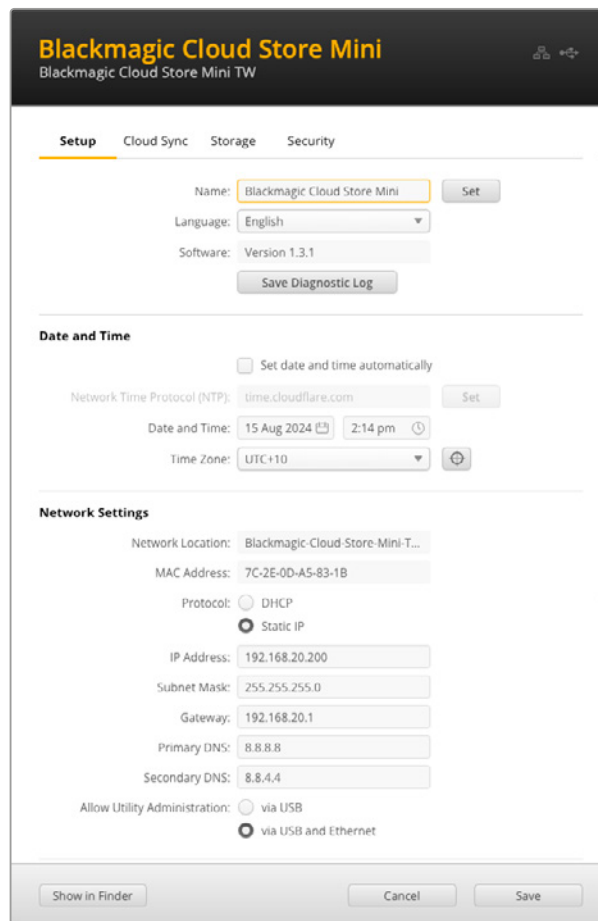

Nombre

La opción **Name** permite asignar un nombre al dispositivo, lo cual resulta de utilidad para identificar las distintas unidades conectadas a la red.

Idioma

La opción **Language** permite cambiar el idioma de la interfaz visualizada en el monitor HDMI conectado al dispositivo.

Software

Esta opción muestra la versión del sistema operativo interno del dispositivo.

Fecha y hora

Es posible establecer la fecha y la hora del dispositivo en forma automática mediante el protocolo de red, seleccionando la casilla correspondiente. En este caso, la opción por defecto será el servidor horario de Cloudflare NTP, aunque también es posible determinar estos ajustes de manera manual.

Para ello, desmarque la casilla y utilice los menús contextuales. Al hacer clic en el ícono de la ubicación, el horario se ajustará conforme a la zona estipulada para el equipo informático.

Ajustes de red

Los dispositivos Blackmagic Cloud Pod o Cloud Store Mini pueden conectarse a la red mediante una dirección IP fija o el protocolo DHCP.

La opción **DHCP** asigna automáticamente una dirección IP a la unidad para conectarla a la red sin cambiar los ajustes.

El protocolo de configuración dinámica o DHCP permite que los conmutadores y servidores de red reconozcan automáticamente el dispositivo y le asignen una dirección IP. A su vez, facilita la conexión de equipos mediante redes Ethernet y garantiza que no haya un conflicto entre las direcciones IP. La mayoría de los equipos informáticos y conmutadores de red admiten el uso de este protocolo.

Para asignar una dirección IP a la unidad, seleccione la opción **Static** y modifique los ajustes manualmente. La dirección IP fija no cambia, incluso al reiniciar el dispositivo.

Puede que resulte necesario recurrir a esta última opción al conectar el dispositivo a redes corporativas. Si su empresa cuenta con un administrador de red, es posible haya direcciones IP específicas para todos los equipos conectados a la misma. Se recomienda comprobar si el administrador de red gestiona los equipos informáticos y la red en la empresa.

Control

Al seleccionar **Via USB** en la opción **Allow utility administration**, el dispositivo solo se puede controlar mediante el equipo informático al cual está conectado, a fin de evitar que su configuración se modifique accidentalmente.

Certificado de seguridad

Los modelos Blackmagic Cloud Store y Cloud Store Mini ofrecen la oportunidad de configurar los ajustes, crear usuarios y brindar acceso a ellos a través de una red Ethernet. Para esto, es preciso emplear un certificado de seguridad, que permite conectarse con el dispositivo mediante un protocolo de capa de conexión segura (SSL) y proporciona máxima seguridad a la unidad.

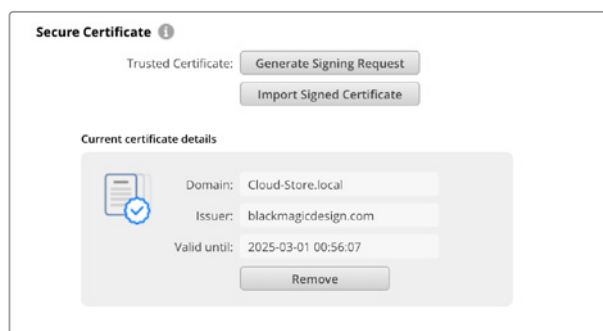

NOTA: Antes de conectar el dispositivo mediante una red Ethernet a fin de administrar las cuentas de otros usuarios, se debe crear un usuario con privilegios de administrador. A tales efectos, conecte la unidad a un equipo informático mediante el puerto USB y seleccione la pestaña **Security** en el programa Blackmagic Cloud Setup. Consulte el apartado correspondiente en este manual para obtener más información al respecto.

El dispositivo admite dos tipos de certificados que proporcionan un cifrado seguro.

- 1 Un certificado autofirmado. Esta es la opción por defecto y se crea automáticamente.
- 2 Un certificado de seguridad firmado por una entidad de certificación. Esta opción proporciona un nivel de seguridad adicional al emplear un segundo certificado que se instala en el equipo informático con el fin de autenticar el dispositivo que se desea conectar.

Para obtener un certificado firmado, primero se debe generar una solicitud de firma a través del programa utilitario Blackmagic Cloud Store. Dicha solicitud se envía posteriormente a una entidad de certificación o al departamento de informática para firmarla. Una vez que esto suceda, el usuario recibirá un certificado firmado. Este consiste en un archivo .cert, .crt o .pem que puede importarse desde el dispositivo de almacenamiento.

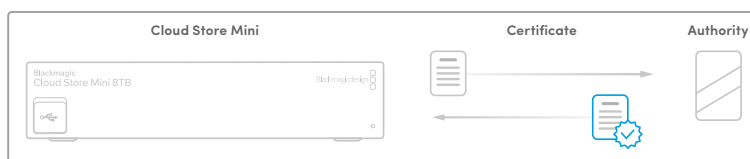

Para generar la solicitud de firma del certificado:

- 1 Haga clic en el botón **Generate Signing Request**.

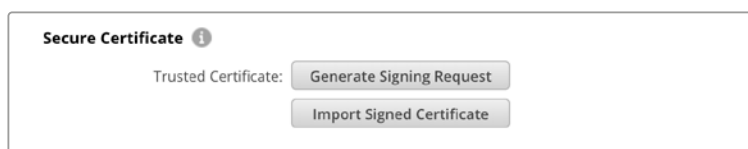

- 2 Aparecerá una ventana donde se solicita el ingreso de un nombre común y otro alternativo para la unidad. Modifique los demás datos según la tabla proporcionada a continuación:

Datos	Descripción	Ejemplo
Nombre común	Nombre de dominio utilizado	Blackmagic-Cloud-Store-Mini.local
Nombre alternativo	Nombre de dominio opcional asociado al dispositivo	video-storage.local
País	País donde se sitúa la organización	AU
Estado	Provincia, región, departamento, condado o estado.	Victoria
Ubicación	Nombre del estado, la ciudad, etc.	South Melbourne
Organización	Nombre de la organización	Blackmagic Design

- 3 Una vez completados los datos, haga clic en el botón **Generate**.

Al generar un archivo .csr, se crearán simultáneamente una clave pública y otra privada. La primera se incluye en la solicitud de firma, mientras que la segunda se almacena en la unidad. Una vez que la entidad certificadora o el departamento de informática hayan cotejado la información de la solicitud con la institución respectiva, generarán un certificado firmado con los datos descritos anteriormente y la clave pública. Asimismo, la entidad certificadora expedirá un certificado para instalar en el equipo informático.

Para importar un certificado firmado:

- 1 Haga clic en el botón **Import Signed Certificate**.
- 2 Busque el certificado en el explorador de archivos y haga clic en **Open** luego de seleccionarlo.

Los campos correspondientes al dominio, el emisor y la validez se actualizarán según la información contenida en el documento. Generalmente, el certificado es válido por un año y, en consecuencia, será necesario repetir este proceso una vez caducado.

Para acceder a una unidad Cloud Store en una subred diferente de la de su equipo informático, será preciso usar un reflejo mDNS. Si desea configurar la red a fin de permitir esto, comuníquese con su departamento de informática o administrador de red.

Cabe destacar que el certificado perderá validez al restablecer la configuración original del dispositivo, por lo cual será necesario generar y firmar uno nuevo.

Instalación de un certificado expedido por una entidad certificadora

Al remitir un certificado firmado, la entidad certificadora también incluirá uno propio. Este deberá ser instalado en el equipo informático que el administrador utilice para controlar las cuentas en el dispositivo Cloud Store. Si usted forma parte de una organización, comuníquese con el departamento de informática antes de proceder.

Para instalar un certificado en un equipo Mac:

- 1 Descargue el certificado en el equipo informático.
- 2 Abra la aplicación KeyChain Access desde la carpeta **Utilidades**, dentro de **Aplicaciones**.
- 3 En la aplicación KeyChain Access, seleccione el menú **System Keychains** y luego **System**.
- 4 Arrastre el certificado hasta la aplicación e ingrese la contraseña del administrador.

Para instalar un certificado en un equipo Windows:

- 1 Descargue el certificado en el equipo informático.
- 2 Haga clic con el botón derecho sobre el certificado y seleccione **Instalar certificado**.
- 3 En el Asistente para importación de certificados, seleccione la opción **Equipo local**. Haga clic en **Siguiente**.
- 4 Aparecerá un mensaje que le solicitará que confirme si desea permitir los cambios en su dispositivo. Para continuar, haga clic en **Sí**.
- 5 Determine si desea que Windows seleccione automáticamente la ubicación de los certificados en el equipo o elija una carpeta alternativa. Haga clic en **Siguiente**.
- 6 Haga clic en **Finalizar** para confirmar.

Restablecer la configuración de fábrica



Este botón permite restablecer la configuración original del dispositivo Blackmagic Cloud Store, proceso que no afectará ninguno de los archivos en la unidad.

Sincronización

Los ajustes en la pestaña **Cloud Sync** permiten determinar las opciones de sincronización de los archivos de menor resolución mediante la aplicación Proxy Generator, la cual se instala junto con el programa del dispositivo Blackmagic Cloud Store.

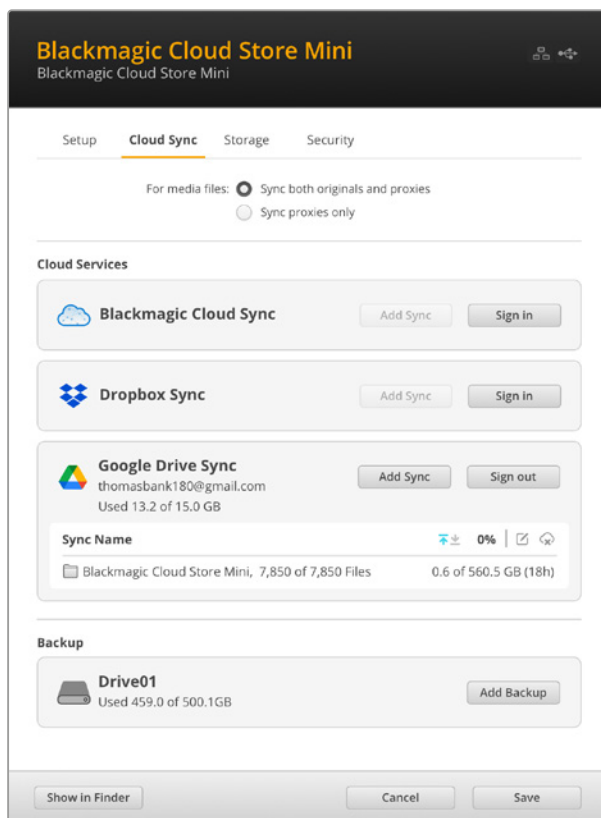

Archivos multimedia

En la sección **Archivos multimedia**, existen dos opciones para determinar si solo se desea sincronizar los archivos de menor resolución o también los originales.

Consulte el apartado respectivo en este manual para obtener más información al respecto.

Plataforma de almacenamiento

El panel de las plataformas de almacenamiento permite acceder a una cuenta en Internet y sincronizar su contenido.

Almacenamiento

Los ajustes en la pestaña **Almacenamiento** incluyen una casilla para el modo de solo lectura y un botón para restablecer la configuración de fábrica. Cuando sea preciso formatear una unidad de almacenamiento, aparecerá un indicador.

Activar el modo de solo lectura

Seleccione esta opción para activar la función **Read only**. Al habilitarla, no se guardará ningún archivo adicional en el disco.

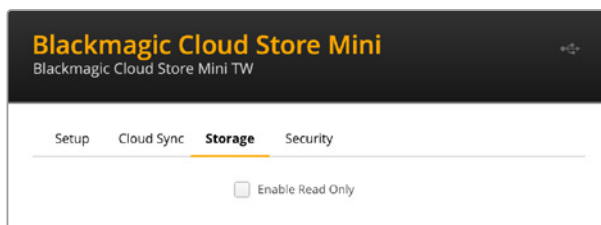

Formatear

En ocasiones, podría ser necesario formatear la unidad de almacenamiento interna del dispositivo Blackmagic Cloud Store. Ante este caso, aparecerá un cartel alusivo a ello en la página de inicio.

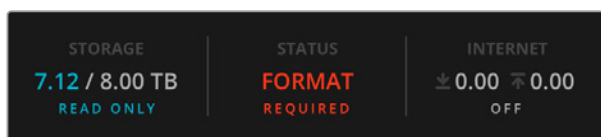

Cabe destacar que, al formatear el disco interno, se borrarán todos los archivos que contenga. Se recomienda copiarlos a otra unidad de almacenamiento antes de proceder.

Para formatear el disco:

- 1 Haga clic en el botón **Format Drive** y luego en **Format**.
- 2 En el primer cuadro de diálogo de confirmación, haga clic en **Format**.

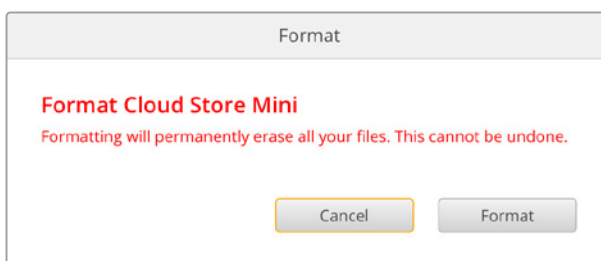

- 3 Un segundo cuadro de diálogo le pedirá que confirme la opción seleccionada. Haga clic en **Erase** para comenzar a formatear el disco, o bien en **Stop** para cancelar.
- 4 Se mostrará un indicador porcentual del avance de la operación.

Seguridad

En los modelos Blackmagic Cloud Store, Cloud Store Mini y Cloud Store Max, los ajustes de seguridad permiten crear usuarios y asignarles carpetas compartidas, además de otorgarles permisos. Por ejemplo, es posible conceder permisos de lectura y escritura a un supervisor de un proyecto para una carpeta compartida, y luego otorgar permisos de lectura solamente al resto de los usuarios. Cualquier carpeta almacenada en el dispositivo puede ser compartida.

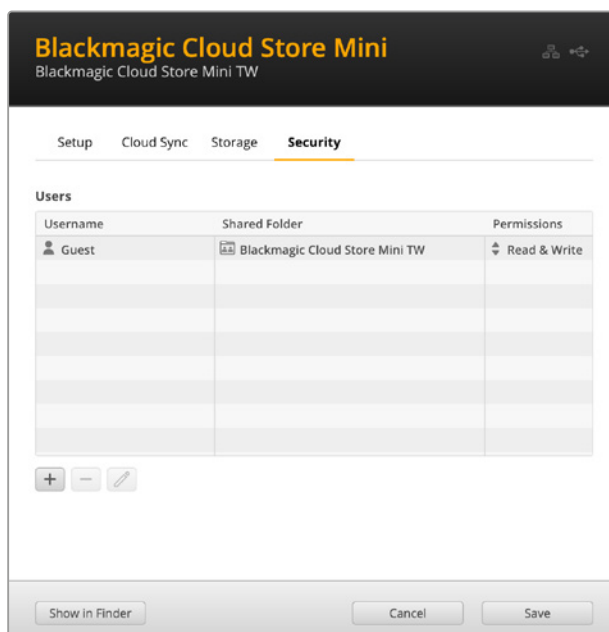

Para crear un usuario nuevo y asignar una carpeta compartida:

- 1 Haga clic en el botón + ubicado en la parte inferior izquierda de la pestaña **Security** a fin de acceder a la ventana **Add user**.
- 2 Luego, ingrese el nombre de usuario que desea crear y una contraseña. Es posible generar una contraseña segura automáticamente haciendo clic en el ícono de la llave.

Folder Name	Permissions

Si desea conceder al nuevo usuario acceso de administrador, seleccione la casilla correspondiente. Esto permite al usuario acceder al programa Blackmagic Cloud Store Setup mediante una red Ethernet y modificar la configuración.

- 3 Haga clic en el botón + para abrir la carpeta compartida.

<input type="checkbox"/>	BMPCC6K Documentary BRAW	▶
<input type="checkbox"/>	BMPCC6K Fashion BRAW	▶
<input type="checkbox"/>	BMPCC6K Mountain Bike BRAW	▶
<input type="checkbox"/>	BMPCC6K Wedding BRAW	▶
<input type="checkbox"/>	Short Film	▶

Aparecerá una lista con todas las carpetas en el directorio raíz de la memoria de almacenamiento del dispositivo. Haga doble clic en una de ellas para ver las subcarpetas. En el menú situado en la parte superior de la ventana, se podrá apreciar el nombre de la carpeta activa y acceder a la estructura de contenidos. Seleccione la carpeta compartida a la que desea brindar acceso al nuevo usuario y haga clic en **Set**.

- La carpeta compartida se mostrará en la lista correspondiente en la ventana **Add user**.

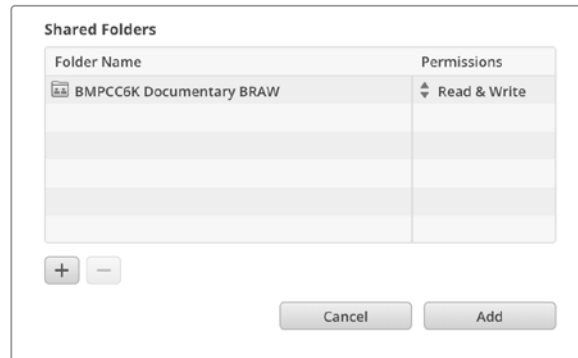

Para asignar otra carpeta, haga clic en el botón +. De lo contrario, para revocar el acceso, haga clic en -. Si desea cerrar la ventana **Add user** y regresar a la pestaña de seguridad, haga clic en **Add**, y luego en **Save**.

Ahora, el nuevo usuario puede utilizar sus datos de acceso para ingresar a las carpetas que le fueron asignadas.

Para acceder a carpetas compartidas en equipos Mac:

- Abra la aplicación Finder y haga clic en la opción **Red** de la barra lateral.
- Haga clic en la unidad Blackmagic Cloud Store que aparece en la lista.
- Haga clic en **Conectar como**, ingrese sus datos de acceso y haga clic en **Conectar**.
La unidad aparecerá debajo de **Ubicaciones** en la barra lateral. Haga clic en su dispositivo para ver las carpetas compartidas.

Para acceder a carpetas compartidas en equipos Windows:

- Haga clic en la opción **Red** en la barra lateral del Explorador de Windows. La unidad Blackmagic Cloud Store aparecerá en la lista.
- Haga doble clic en la unidad. Aparecerá un cuadro de diálogo solicitando las credenciales de red.
- Ingrese su usuario y contraseña.
- Haga clic en el botón **OK**.

A continuación, verá la unidad de almacenamiento en la ventana del Explorador y podrá acceder a su contenido.

NOTA: Al conectar un dispositivo Cloud Store a un equipo informático mediante un puerto USB, es posible aplicar cambios generales que, de lo contrario, requerirían de credenciales de administrador. En consecuencia, se recomienda conservar la unidad en un sitio seguro a fin de evitar que cualquier usuario pueda conectarse al equipo y hacer modificaciones accidentalmente.

Permisos

Los permisos brindan la posibilidad de controlar el grado de acceso de cada usuario dentro de una carpeta compartida. Al asignar una carpeta a un usuario por primera vez, se le conceden permisos de lectura y escritura que permiten añadir, mover, modificar o eliminar contenidos. Es posible cambiar los permisos a **Read only** o **Write only**. La primera de estas opciones únicamente brinda la oportunidad de ver los contenidos de la carpeta, pero no se podrán añadir, eliminar o modificar archivos. Por otro lado, al seleccionar **Write only**, solo se podrán copiar contenidos a la carpeta, pero no abrirlos.

Para modificar los permisos:

- 1 Seleccione un usuario desde la lista **Users** en la pestaña **Security**.
- 2 En la columna **Permissions**, haga clic en los ajustes actuales del usuario y elija una opción de la lista.

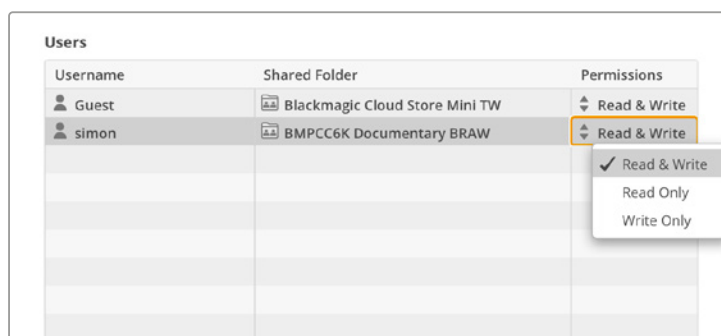

- 3 Haga clic en la opción **Save** para confirmar.

SUGERENCIA: Por defecto, se crea un usuario **Guest** (invitado), que automáticamente cuenta con permisos de lectura y escritura para todas las carpetas compartidas almacenadas en la unidad. No obstante, estos pueden modificarse a **Read & write**, **Write only**, **Read only** o **No access**, seleccionando la opción **Permissions** en la pestaña **Security**.

Administración de usuarios

Las opciones disponibles en **Manage user** ofrecen la oportunidad de modificar las carpetas asignadas a los distintos usuarios y los nombres de usuario y contraseñas, además de habilitar o revocar el acceso a administradores.

Para administrar usuarios:

- 1 Seleccione un usuario desde la lista **Users** en la pestaña **Security**.
- 2 Haga clic en el ícono del lápiz.
- 3 En la ventana **Manage user**, actualice la información del usuario.

Manage User

Username:

New Password:

Enable Admin Access for this user

Shared Folders

Folder Name	Permissions
BMPCC6K Documentary BRAW	Read & Write
Short Film	Read & Write

- 4 Haga clic en **Save** para confirmar el cambio.

Eliminar usuarios

Para eliminar un usuario, seleccione el nombre que desea borrar de la lista **Users**, desde la pestaña **Security**, y luego haga clic en el botón -. Para confirmar, haga clic en el botón **Delete**. Al eliminar un usuario, se revocará su acceso a toda carpeta compartida que le hubiese sido asignada.

Generador de archivos proxy

La aplicación Proxy Generator crea automáticamente archivos de menor resolución a partir del material original contenido en las carpetas de inspección. Estas pueden ser cualesquiera de las carpetas en una unidad Cloud Store o en un disco externo conectado al equipo informático. Solo es preciso seleccionar su ubicación en la aplicación Proxy Generator y hacer clic en **Start** para iniciar el proceso en un segundo plano.

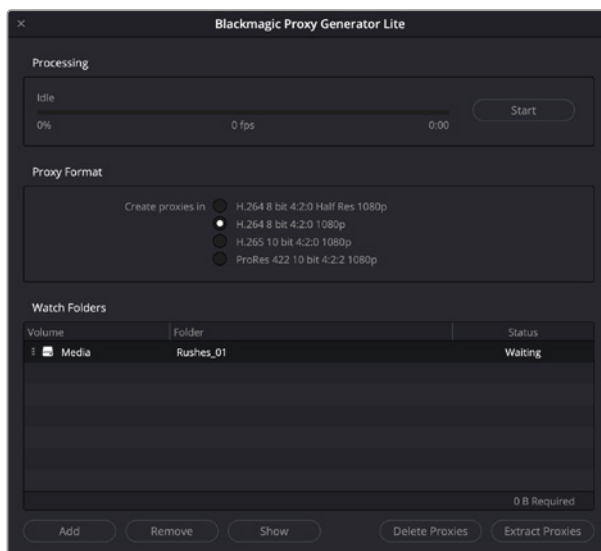

Seleccione la carpeta vigilada y el formato de archivo a convertir. Al añadir nuevos contenidos en dicha carpeta, se generarán archivos de menor resolución automáticamente.

La aplicación Blackmagic Proxy Generator se incluye con el programa DaVinci Resolve Studio. Además, los productos Cloud Store también cuentan con una versión limitada. La diferencia entre ambas es que la primera es compatible con todos los códecs admitidos por DaVinci Resolve Studio.

Sin embargo, debido a limitaciones de licencia, la versión incluida con los productos Blackmagic Cloud Store se vale de los códecs que se encuentren en el sistema operativo del equipo informático. Esto significa que, en Windows, no es compatible con el formato ProRes. Es posible que otros formatos también se encuentren deshabilitados, a menos que se adquieran los códecs HEVC de Microsoft.

Agregar carpetas vigiladas

La aplicación monitorea constantemente las carpetas vigiladas y, al añadir archivos, se crean otros de menor resolución en una subcarpeta llamada *proxy*.

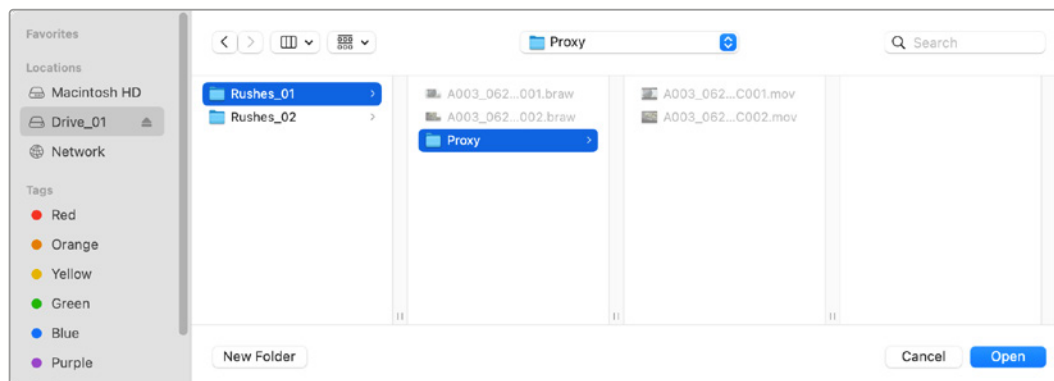

Los archivos de menor resolución se guardarán automáticamente en una subcarpeta llamada *proxy* dentro de la carpeta vigilada.

Es posible agregar tantas carpetas vigiladas como se desee, pero es importante disponer de suficiente espacio libre para almacenar tanto el material original como las copias de menor resolución.

Al abrir la aplicación por primera vez, automáticamente se solicitará añadir una carpeta vigilada.

- 1 Seleccione el directorio de la carpeta existente y haga clic en **Open**, o bien cree una carpeta nueva haciendo clic en **New Folder**.

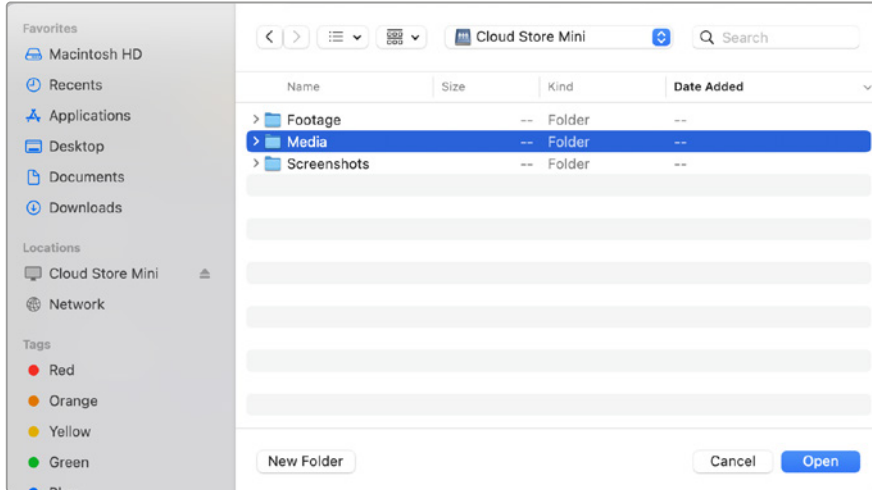

- 2 Una vez seleccionada o creada, esta aparecerá en el panel correspondiente.

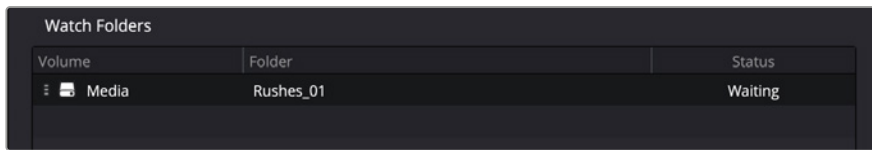

- 3 Agregue carpetas vigiladas adicionales haciendo clic en el botón **Add**. También es posible arrastrar las carpetas al panel de inspección.

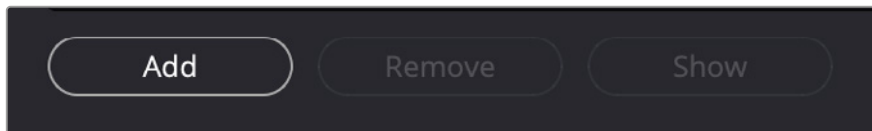

Para eliminar una carpeta, selecciónela y haga clic en **Remove**.

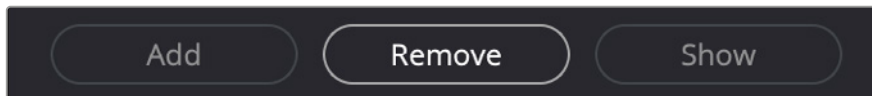

SUGERENCIA: Haga clic en el botón **Show** para abrir la carpeta vigilada en el explorador de archivos de su equipo informático.

Para observar el estado de las carpetas y modificar el orden de prioridad, arrástrelas a fin de reordenarlas. Debajo de las carpetas, podrá verse el espacio de almacenamiento necesario para guardar las copias de menor resolución.

Ajuste de la velocidad de transferencia

Para determinar el códec que se desea utilizar, seleccione una de las opciones disponibles: H264, H265 o ProRes.

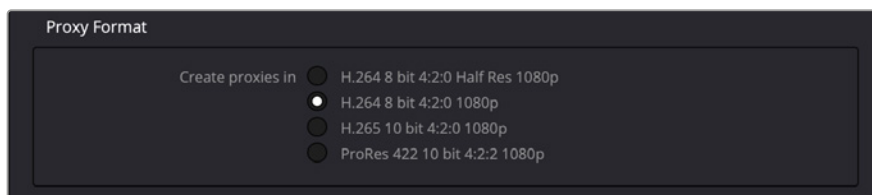

Luego, haga clic en **Start**, en el panel de procesamiento. Para detener el proceso en cualquier momento, haga clic en **Stop**.

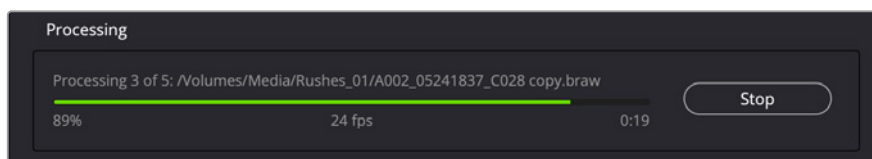

Gestión de archivos proxy

Hay dos opciones para gestionar los archivos de menor resolución una vez finalizada la conversión.

Eliminar archivos proxy

El botón **Delete Proxies** permite eliminar de la carpeta vigilada todos los archivos de menor resolución y la carpeta que los contiene.

Extraer archivos proxy

El botón **Extract Proxies** permite copiar todos los archivos de menor resolución de la carpeta vigilada al nuevo destino. A continuación, se muestran los pasos para extraerlos.

- 1 En el panel de inspección, haga clic en la carpeta que contiene los archivos a extraer y luego en el botón **Extract Proxies**.

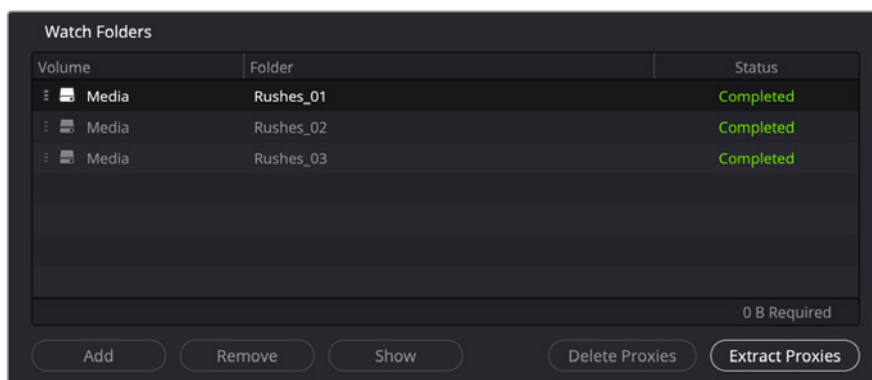

- 2 Seleccione el directorio al que los desea copiar y haga clic en el botón **Open**. Una barra de progreso indicará el avance.

Formateo de unidades

Al utilizar una unidad de almacenamiento con el dispositivo Blackmagic Cloud Pod, es preciso formatearla mediante el sistema HFS o ExFAT. La mayoría de los discos vienen con formato NTFS, por lo que deben ser formateados para que sean compatibles con el dispositivo. En este apartado se proporciona información detallada al respecto.

Formateo de unidades en macOS

La aplicación **Utilidad de Discos**, incluida en el sistema operativo macOS, permite formatear unidades de almacenamiento mediante el sistema HFS+ o exFAT. El primero, también conocido como Mac OS Extended, incluye una prestación de registro para recuperar el disco ante una falla.

Asegúrese de respaldar cualquier información importante que contenga el soporte de grabación, ya que al darle formato se borrarán todos los datos.

- 1 Inserte una unidad USB en el equipo informático e ignore cualquier mensaje sobre la posibilidad de emplearla como soporte de almacenamiento para realizar copias de seguridad mediante la función **Time Machine**.
- 2 Haga clic en **Aplicaciones** y luego seleccione **Utilidades**. A continuación, ejecute la aplicación **Utilidad de Discos**.
- 3 Haga clic en el ícono de la unidad y luego en la pestaña **Borrar**.
- 4 Seleccione la opción **Mac OS Extended (con registro)** o **exFAT**.
- 5 Ingrese un nombre para la unidad y luego haga clic en **Borrar**. Se dará formato a la unidad rápidamente y quedará lista para usarla en el dispositivo.

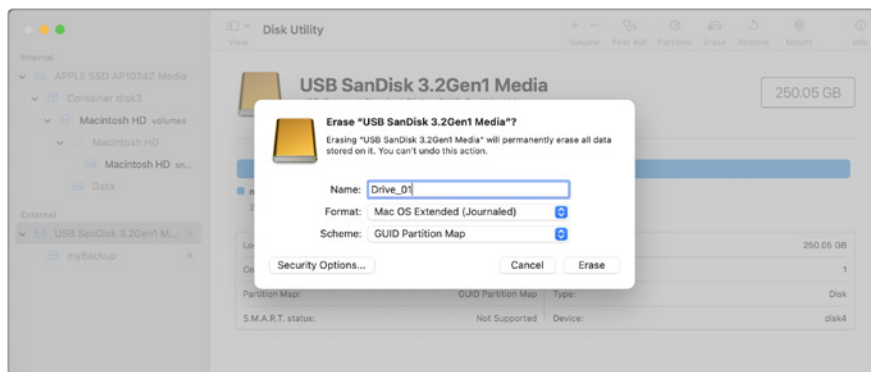

Formateo de unidades en Windows

El cuadro de diálogo **Formateo** en el sistema operativo Windows permite formatear unidades de almacenamiento mediante el sistema exFAT. Asegúrese de respaldar cualquier información importante que contenga el soporte de grabación, ya que al darle formato se borrarán todos los datos.

- 1 Conecte el dispositivo a un equipo informático mediante un cable USB.
- 2 Abra el menú **Inicio** o la **Pantalla de Inicio** y seleccione la opción **PC**. Haga clic con el botón derecho en el nombre de la unidad.
- 3 En el menú contextual, seleccione la opción **Formateo**.
- 4 Elija la opción **exFAT** para el sistema de archivos y **128 kilobytes** para el tamaño de la unidad de asignación.
- 5 Ingrese un nombre para la unidad, marque la casilla **Formateo rápido** y haga clic en **Iniciar**.
- 6 Se dará formato a la unidad rápidamente y quedará lista para usarla en el dispositivo.

Actualización del dispositivo

Para actualizar el dispositivo, primero conéctelo al equipo informático mediante cualquiera de los dos puertos USB-C. En el modelo Blackmagic Cloud Store Mini, es posible emplear el puerto USB-C en la parte frontal o el puerto **ETHERNET VIA USB** en la parte posterior. En el modelo Blackmagic Cloud Store Max, se puede utilizar el puerto USB-C en la parte frontal. La última versión del sistema operativo interno para los modelos Blackmagic Cloud Store se encuentra disponible en nuestra página de soporte técnico.

El programa detectará automáticamente la versión del sistema operativo interno instalado en la unidad y le solicitará actualizarlo, de ser necesario.

A tales efectos, siga las instrucciones que aparecen en la pantalla.

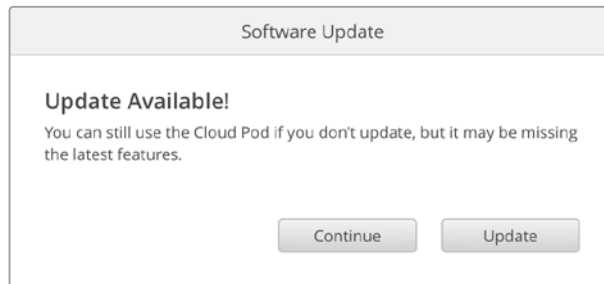

Después de instalar la última versión del programa Blackmagic Cloud Store Setup en su equipo informático, la próxima vez que conecte el dispositivo mediante el puerto USB, se mostrará un cartel de actualización del programa utilitario.

Ayuda

Cómo obtener ayuda

Visite nuestra página de soporte técnico a fin de obtener ayuda rápidamente y acceder al material de apoyo más reciente para los productos descritos en este manual.

Centro de soporte técnico

Las versiones más recientes de este manual, los distintos programas mencionados y el material de apoyo se encuentran disponibles en nuestro centro de soporte técnico:

www.blackmagicdesign.com/es/support

Foro

Nuestro foro permite compartir ideas creativas y constituye un recurso útil para obtener más información sobre nuestros productos. Por otra parte, brinda la posibilidad de encontrar rápidamente respuestas suministradas por usuarios experimentados o por el personal de Blackmagic Design. Para acceder al foro, visite la página <https://forum.blackmagicdesign.com>.

Cómo ponerse en contacto con Blackmagic Design

Si no encuentra la ayuda que necesita, solicite asistencia mediante el botón **Enviar correo electrónico**, situado en la parte inferior de nuestra página de soporte técnico. De manera alternativa, haga clic en el botón **Soporte técnico local** para acceder al número telefónico del centro de atención más cercano.

Cómo comprobar la versión del software instalado

Para comprobar la versión del programa utilitario instalado en el equipo informático, seleccione la opción **About Blackmagic Cloud Setup**.

- En macOS, ejecute el programa desde la carpeta de aplicaciones. Seleccione el menú **About Blackmagic Cloud Setup** en la barra superior de la ventana para ver el número de la versión.
- En Windows, ejecute el programa Blackmagic Cloud Setup haciendo clic en el ícono situado en el menú **Inicio**. Acceda al menú **Ayuda** y seleccione la opción **About Blackmagic Camera Setup** para ver el número de versión.

Cómo obtener las actualizaciones más recientes

Después de verificar la versión del programa instalado, visite nuestro centro de soporte técnico para comprobar si hay actualizaciones disponibles. Aunque generalmente es recomendable instalar las versiones más recientes, evite realizar modificaciones al sistema operativo interno del dispositivo si se encuentra en medio de un proyecto importante.

Normativas

Tratamiento de residuos de equipos eléctricos y electrónicos en la Unión Europea:



Este símbolo indica que el dispositivo no debe desecharse junto con otros residuos domésticos. A tales efectos, es preciso llevarlo a un centro de recolección para su posterior reciclaje. Esto ayuda a preservar los recursos naturales y garantiza que dicho procedimiento se realice protegiendo la salud y el medio ambiente. Para obtener más información al respecto, comuníquese con el distribuidor o el centro de reciclaje más cercano.

Blackmagic Cloud Pod y Cloud Store Mini

Producto clase B



NOTA: Según las pruebas realizadas, este equipo cumple con los límites indicados para dispositivos digitales Clase B, en conformidad con la sección 15 de las normas establecidas por la Comisión Federal de Comunicaciones. Esto permite proporcionar una protección razonable contra interferencias nocivas cuando el dispositivo funciona en un entorno residencial. Este equipo usa, genera y puede irradiar energía de radiofrecuencia, y si no se instala o utiliza de acuerdo con el manual de instrucciones, podría ocasionar interferencias nocivas para las comunicaciones radiales. Sin embargo, no es posible garantizar que dichas interferencias no ocurran en una instalación en particular. Si el dispositivo interfiere con la recepción de señales radiotelevisivas, lo cual resultará evidente al encenderlo y apagarlo, siga las recomendaciones descritas a continuación para intentar solucionar el problema:

- Cambie la posición o la orientación de la antena receptora.
- Aumente la separación entre el dispositivo y el receptor.
- Enchufe el dispositivo a una toma de corriente ubicada en un circuito distinto al del receptor.
- Consulte al distribuidor o a un técnico capacitado para recibir asistencia.



R-R-BMD-20210818001
R-R-BMD-20211115001
R-R-BMD-20231211001

Declaración ISED (Canadá)

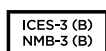

Este dispositivo cumple con las normas de la Agencia de Innovación, Ciencia y Desarrollo Económico (ISED) del gobierno de Canadá relativas a equipos digitales clase B.

Cualquier modificación o uso indebido del mismo podría acarrear un incumplimiento de dichas normas.

Las conexiones a interfaces HDMI deben realizarse mediante cables blindados de gran calidad.

Blackmagic Cloud Store, Cloud Dock y Media Dock

Producto clase A



Según las pruebas realizadas, este equipo cumple con los límites indicados para dispositivos digitales Clase A, en conformidad con la sección 15 de las normas establecidas por la Comisión Federal de Comunicaciones. Esto permite proporcionar una protección razonable contra interferencias nocivas cuando el dispositivo funciona en un entorno comercial. Este equipo usa, genera y puede irradiar energía de radiofrecuencia, y si no se instala o utiliza de acuerdo con el manual de instrucciones, podría ocasionar interferencias nocivas para las comunicaciones radiales. El funcionamiento de este equipo en una zona residencial puede ocasionar interferencias nocivas, en cuyo caso el usuario deberá solucionar dicho inconveniente por cuenta propia, y está sujeto a las siguientes condiciones:

- 1 El dispositivo no debe ocasionar interferencias nocivas.
- 2 El dispositivo debe admitir cualquier interferencia recibida, incluidas aquellas que puedan provocar un funcionamiento incorrecto del mismo.



R-R-BMD-20220322001
R-R-BMD-20220322002
R-R-BMD-20220322003
R-R-BMD-20230516001
R-R-BMD-20230516002
R-R-BMD-20230906003
R-R-BMD-20230906004
R-R-BMD-20230906005

Declaración ISED (Canadá)

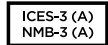

Este dispositivo cumple con las normas del gobierno de Canadá relativas a equipos digitales clase A.

Cualquier modificación o uso indebido del mismo podría acarrear un incumplimiento de dichas normas.

Las conexiones a interfaces HDMI deberán realizarse mediante cables blindados.

Este equipo cumple con las normas descritas anteriormente al emplearse en entornos comerciales. Nótese que podría ocasionar interferencia radial al utilizarlo en ambientes domésticos.

Seguridad

Para evitar el riesgo de descarga eléctrica, este equipo debe enchufarse a una toma de corriente que disponga de un cable a tierra. Ante cualquier duda, póngase en contacto con un electricista capacitado.

A fin de reducir el riesgo de descarga eléctrica, evite exponer el equipo a goteras o salpicaduras.

Este equipo puede utilizarse en climas tropicales, a una temperatura ambiente máxima de 40 °C.

Compruebe que haya suficiente ventilación en torno a la unidad.

Al instalar el equipo en un bastidor, verifique que el dispositivo contiguo no impida la ventilación.

La reparación de los componentes internos del equipo no debe ser llevada a cabo por el usuario. Comuníquese con nuestro centro de atención más cercano para obtener información al respecto.

Al conectar la entrada de alimentación a una batería externa para corriente continua, el cable de suministro debe incluir un limitador de corriente de 15 A.

Los cables empleados deberán estar marcados como VW-1, o bien cumplir con las partes relevantes de los estándares IEC 60332 o IEC 60695, y ser capaces de transmitir una corriente de 15 A.



Evite utilizar el modelo Cloud Store Mini a una altura mayor de 2000 metros.



Evite utilizar dispositivos Blackmagic Cloud Dock a una altura mayor de 4000 metros.

Declaración del Estado de California

Las partes plásticas de este producto pueden contener trazas de compuestos químicos, tales como polibromobifenilos (PBB), que el Estado de California reconoce como causantes de cáncer, anomalías congénitas o daños reproductivos.

Consulte el sitio www.P65Warnings.ca.gov para obtener más información al respecto.

Oficina europea

Blackmagic Design Europe B.V.
Rijnlanderweg 766 D
Hoofddorp, 2132NM
Países Bajos

Garantía

12 meses de garantía limitada

Blackmagic Design garantiza que el producto adquirido no presentará defectos en los materiales o en su fabricación por un período de 12 meses a partir de la fecha de compra. Si un producto resulta defectuoso durante el período de validez de la garantía, Blackmagic Design podrá optar por reemplazarlo o repararlo sin cargo alguno por concepto de piezas y/o mano de obra.

Para acceder al servicio proporcionado de acuerdo con los términos de esta garantía, el Cliente deberá dar aviso del defecto a Blackmagic Design antes del vencimiento del período de garantía y encargarse de los arreglos necesarios para la prestación del mismo. El Cliente será responsable del empaque y el envío del producto defectuoso al centro de servicio técnico designado por Blackmagic Design y deberá abonar las tarifas postales por adelantado. El Cliente será responsable de todos los gastos de envío, seguros, aranceles, impuestos y cualquier otro importe que surja con relación a la devolución de productos por cualquier motivo.

Esta garantía carecerá de validez ante defectos o daños causados por un uso indebido del producto o por falta de cuidado y mantenimiento. Blackmagic Design no tendrá obligación de prestar el servicio estipulado en esta garantía para (a) reparar daños provocados por intentos de personal ajeno a Blackmagic Design de instalar el producto, repararlo o realizar un mantenimiento del mismo; (b) reparar daños resultantes del uso de equipos incompatibles o conexiones a los mismos; (c) reparar cualquier daño o mal funcionamiento provocado por el uso de piezas o repuestos no suministrados por Blackmagic Design; o (d) brindar servicio técnico a un producto que haya sido modificado o integrado con otros productos, cuando dicha modificación o integración tenga como resultado un aumento de la dificultad o el tiempo necesario para reparar el producto. ESTA GARANTÍA OFRECIDA POR BLACKMAGIC DESIGN SUSTITUYE CUALQUIER OTRA GARANTÍA, EXPRESA O IMPLÍCITA. POR MEDIO DE LA PRESENTE, BLACKMAGIC DESIGN Y SUS DISTRIBUIDORES RECHAZAN CUALQUIER GARANTÍA IMPLÍCITA DE COMERCIALIZACIÓN O IDONEIDAD PARA UN PROPÓSITO PARTICULAR. LA RESPONSABILIDAD DE BLACKMAGIC DESIGN EN CUANTO A LA REPARACIÓN O SUSTITUCIÓN DE PRODUCTOS DEFECTUOSOS CONSTITUYE UNA COMPENSACIÓN COMPLETA Y EXCLUSIVA PROPORCIONADA AL CLIENTE POR CUALQUIER DAÑO INDIRECTO, ESPECIAL, FORTUITO O EMERGENTE, AL MARGEN DE QUE BLACKMAGIC DESIGN O SUS DISTRIBUIDORES HAYAN SIDO ADVERTIDOS CON ANTERIORIDAD SOBRE LA POSIBILIDAD DE TALES DAÑOS. BLACKMAGIC DESIGN NO SE HACE RESPONSABLE POR EL USO ILEGAL DE EQUIPOS POR PARTE DEL CLIENTE. BLACKMAGIC DESIGN NO SE HACE RESPONSABLE POR DAÑOS CAUSADOS POR EL USO DE ESTE PRODUCTO. EL USUARIO UTILIZA EL PRODUCTO BAJO SU PROPIA RESPONSABILIDAD.

© Copyright 2024 Blackmagic Design. Todos los derechos reservados. Blackmagic Design, DeckLink, HDLink, Videohub Workgroup, Multibrige Pro, Multibrige Extreme, Intensity y «Leading the creative video revolution» son marcas registradas en Estados Unidos y otros países. Todos los demás nombres de compañías y productos pueden ser marcas comerciales de las respectivas empresas a las que estén asociados.

Blackmagic Cloud Store

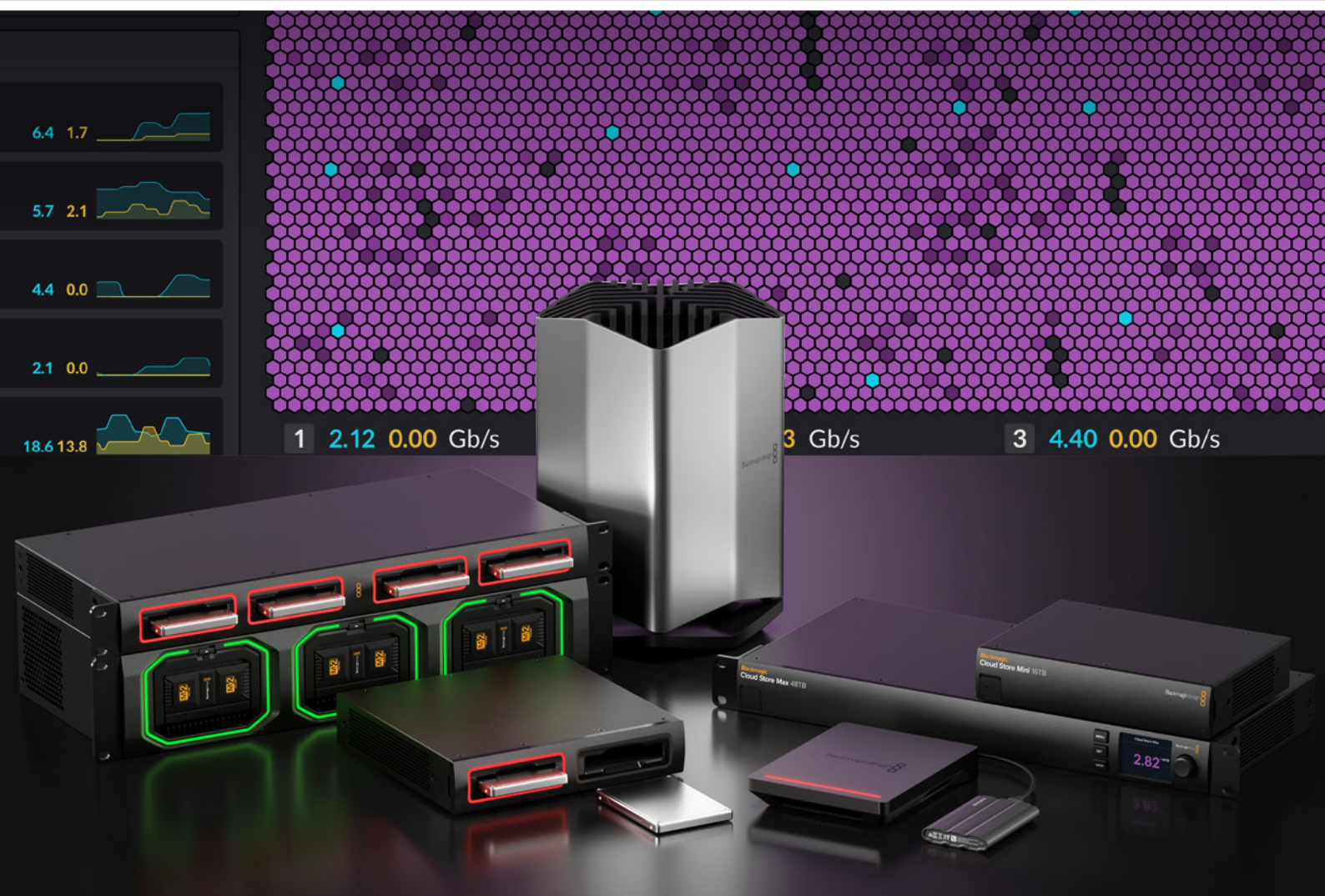

Blackmagic Cloud Store
Blackmagic Cloud Store Mini
Blackmagic Cloud Store Max

Blackmagic Cloud Pod
Blackmagic Cloud Dock
Blackmagic Media Dock



致用户

感谢您购买Blackmagic Cloud Store!

Blackmagic Cloud Store是一款高速、大容量网络存储方案,它专为处理好莱坞电影长片所使用的大型媒体文件所打造。这款产品的设计采用先进的闪存技术,能轻松应对大量用户同时存取的情况,而且设置起来也非常简单!

Blackmagic Cloud Store Mini和Blackmagic Cloud Store Max采用机架式安装设计,搭载RAID 0配置的内置M.2卡来获得尽可能最大的速度。Blackmagic Cloud Store Mini设有1个10G以太网接口, Blackmagic Cloud Store Max设有4个10G接口外加1个极快100G接口。

Blackmagic Media Dock和Blackmagic Cloud Dock让您可以在网络上共享来自Blackmagic Media Module或U.2和SATA SSD的数据,所有连接同一网络的人都可以直接通过这些设备进行剪辑。与之类似, Blackmagic Cloud Pod可在网络上共享任何的USB-C存储盘。

本操作手册向您介绍了如何使用Blackmagic Cloud Store的具体内容。

登陆公司网站www.blackmagicdesign.com/cn并进入支持页面,获得Blackmagic Cloud Store最新版操作手册及其内部软件更新。下载软件时,请注册您的相关信息,以便我们发布新软件时能及时通知您。

我们会不断地增加新功能,提升产品性能,同时也由衷地希望聆听您的宝贵意见!

A handwritten signature in black ink that reads "Grant Petty".

Grant Petty

Blackmagic Design首席执行官

目录

Blackmagic Cloud Store简介	227	错误信息	244
Blackmagic Cloud Store Mini和 Cloud Store Max	227	弹出Cloud Store	245
Blackmagic Cloud Dock和 Blackmagic Cloud Pod	228	使用前面板更改设置	246
Blackmagic Media Dock	228	Blackmagic Cloud Store Setup	247
开始使用	229	主页面	247
连接电源	229	设置	248
连接到网络	231	Setup (设置)	248
以太网速度	231	Cloud Sync (云同步)	252
访问存储	231	Storage (存储)	252
监看	232	安全设置	253
装卸Blackmagic Media Module	232	代理生成器	258
添加同步	234	添加监视文件夹	258
设置日期和时间	234	设置格式	260
登录云服务	234	管理代理文件	260
同步文件夹和方向	235	格式化USB硬盘	261
备份	237	在Mac系统上格式化硬盘	261
摄取	239	在Windows系统上格式化硬盘	261
监看输出	241	更新内部软件	262
存储地图	241	帮助	263
云同步面板	242	监管声明	264
用户活动情况面板	242	Blackmagic Cloud Pod及Cloud Store Mini	264
数据速率图	242	Blackmagic Cloud Store、Cloud Dock和Media Dock	265
硬件面板	243	安全信息	266
LCD主页屏幕	243	保修	267

Blackmagic Cloud Store简介

Blackmagic Cloud Store是一款高速、大容量网络硬盘, 专为处理大型媒体文件所打造。Blackmagic Cloud Store采用先进的闪存技术, 支持多用户同时存取, 并且有多种存储容量型号可选。有了实时同步, 文件能被分发到全球多个位置, 实现非常快速的本地文件存取, 低成本网络连接也难不倒它。Blackmagic Cloud Store搭载四个10G以太网端口, 配备以太网交换机、RAID 5数据保护以及冗余电源方案。



Blackmagic Cloud Store Mini和Cloud Store Max

Blackmagic Cloud Store Mini和Blackmagic Cloud Store Max采用机架式设计提供了快速网络存储。Cloud Store Mini设有8TB或16TB闪存选择, 搭载高速10G以太网接口。Cloud Store Max设有24TB或48TB闪存选择, 搭载1个100G和4个10G以太网接口, 可作为内置以太网交换机使用。



Blackmagic Cloud Store Mini 16TB和Blackmagic Cloud Store Max 24TB

Blackmagic Cloud Dock和Blackmagic Cloud Pod

相似的, Blackmagic Cloud Dock可在您的网络上共享SSD和U.2存储盘, 所有用户可以直接从媒体文件存储盘上编辑, 而Blackmagic Cloud Pod可让您连接到USB-C存储盘上。



Blackmagic Cloud Dock和Blackmagic Cloud Pod

Blackmagic Media Dock

Blackmagic URSA Cine 12K LF在Blackmagic Media Module上记录片段。Blackmagic Media Dock让您可以在全球网络上共享存储在Blackmagic Media Module媒体模块上的数据, 从而剪辑师能够立刻开始剪辑。您可以把文件传输到Cloud Storage, 或者将模块作为移动式剪辑存储使用。

与Blackmagic Cloud Store一样, Media Dock能够应对多名用户同时使用, 并为Blackmagic Media Module 8TB、16TB和CFexpress提供三个插槽。Blackmagic Media Dock包含冗余电源, 以及四个10G以太网接口, 可作为以太网交换机使用。

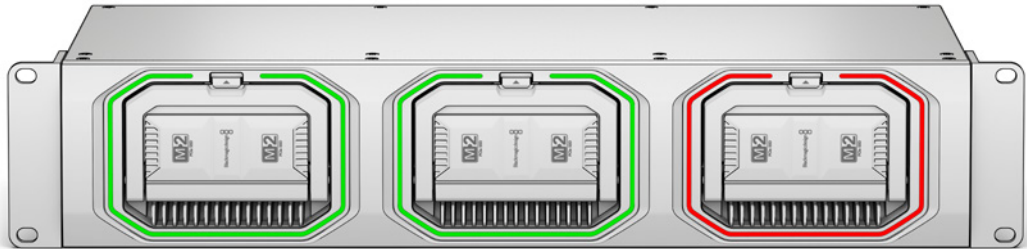

Blackmagic Cloud Store设备均搭载类似的共享功能, 本手册将为您详细介绍其操作原理!

开始使用

只需连接电源和网络, 就可以开始使用Blackmagic Cloud Store。

连接电源

您可通过标准IEC电源线缆将Blackmagic Cloud Store连接至电源。

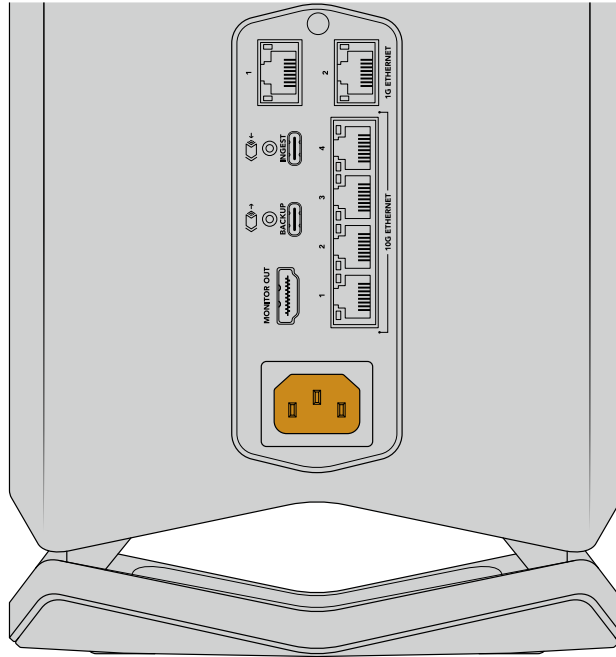

Blackmagic Cloud Store电源连接完毕后, 设备底部会亮起柔和的灯光

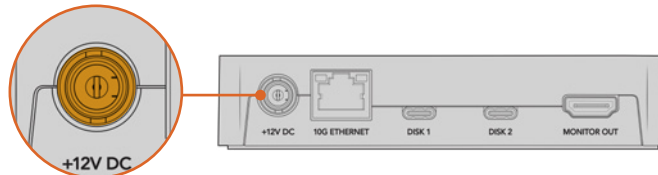

针对Blackmagic Cloud Pod型号, 可使用产品内附的12V DC 电源适配器连接电源

Blackmagic Cloud Store Mini和Blackmagic Cloud Store Max都设有额外DC电源输入。这样, 您可以连接外部电池或不受干扰的冗余电源供应作为电源。

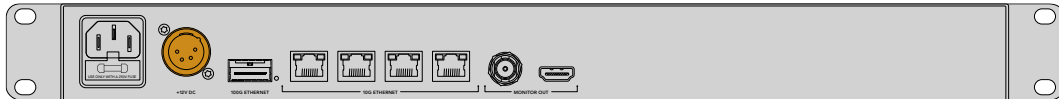

连接电源后, Blackmagic Cloud Store Max的LCD显示屏会弹出提示让您选择语言。

设置语言步骤如下:

- 1 使用旋钮, 滚动到您想要使用的语言上。

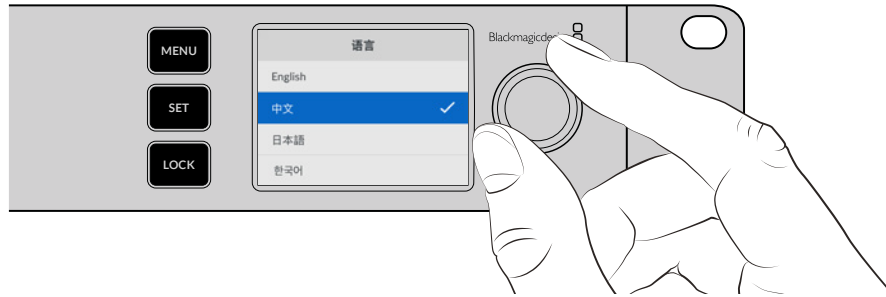

- 2 按闪烁的“SET”按钮确认您的选择。



- 3 下面将显示Cloud Store Max屏幕主页。

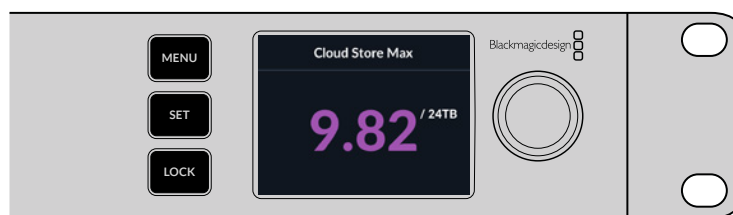

连接到网络

要实现快速传输文件, 可将Cloud Store的10G以太网接口连接至您的10G网络交换机。我们建议您使用CAT 6A Class E或F网络线缆, 以便获得更长的布线方案。如果您使用的是1G网络交换机, 请使用Cloud Store的以太网端口进行连接。

要将Blackmagic Cloud Store Max连接到高速网络交换机上, 请使用QSFP28模块搭配铜缆或光纤线缆。然后, 将Cloud Store Max的100G以太网端口连接至交换机的100G端口。

以太网速度

10G以太网是一种非常快的网络连接, 用于数据传输速度高达10Gb/s的新型以太网交换机。10G以太网非常适合文件都比较大的视频工作流程。Blackmagic Cloud Store Max上的100G以太网接口是非常快的接口, 可让您连接到高速以太网交换机。

1G以太网端口是为传输速度较慢的网络或运行速度较慢的计算机等连接方案所提供的。它们属于Cloud Store内置以太网交换机的一部分, 能有助于确保高速10G端口的使用不受限制。

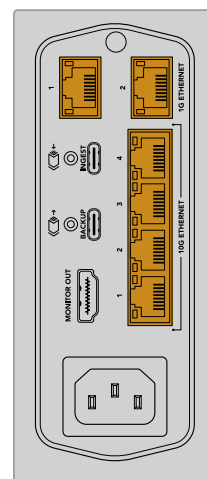

提示 如果计算机不具备10G以太网端口, 但没有Thunderbolt 3端口, 您依然可以通过Thunderbolt 3转10G以太网转换器实现连接。也就是说, 您可以通过1G以太网端口获得更快的传输速度。这些转换器还设提供PCIe卡式设计, 可安装在您的计算机中。

访问存储

使用Mac计算机访问存储:

- 1 打开“访达”, 点击侧边栏菜单的“网络”选项。
- 2 双击列表中的Blackmagic Cloud Store。
- 3 双击内部存储。

您的Blackmagic Cloud Store会显示在侧边栏的“位置”选项中。

使用Windows计算机访问存储:

- 1 点击文件资源管理器侧边栏的“网络”菜单选项。列表中会出现Blackmagic Cloud Store。
- 2 双击您的Cloud Store后, 会弹出一个Windows安全对话框, 询问您网络认证。
- 3 将用户名和密码设置为“guest”。

备注 如果计算机连接失败, 那么您的Cloud Store可能是属于某个Windows工作组。请使用用户名“workgroup\guest”以及密码“guest”登录您的存储。

- 4 点击“确定”。

现在, 您就可以在文件资源管理器窗口里看到您的Cloud Store, 并且可以像其他网络存储设备一样访问本设备了。

或者, 您可以从设置使用程序访问您的存储。在Mac计算机上, 选择在访达中显示。在Windows计算机上, 选择在文件资源管理器中显示。

监看

监看输出可让您实时查看Cloud Store的状态。只要连接电视机或监视器就能使用这一功能, 您就可以看到存储地图、速度图表、同步状态、当前活跃用户以及电源状态。详情请参考“监看输出”部分的内容。

装卸Blackmagic Media Module

Blackmagic Media Dock拥有三个媒体模块插槽, 您可以同时在三个模块上读写文件。

将Media Module媒体模块装进Media Dock模块插槽:

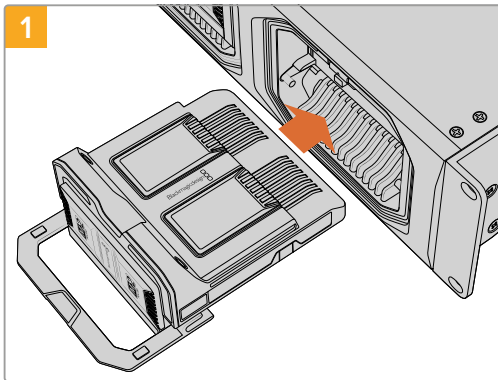

将媒体模块与模块插槽对齐, 轻轻推进插槽, 直到感觉顶到终端。

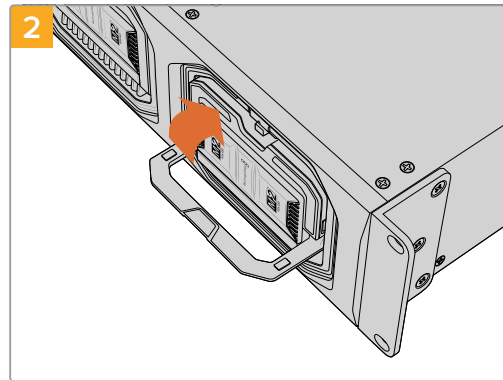

将媒体模块的锁扣把手向上推, 将模块固定在终端里。

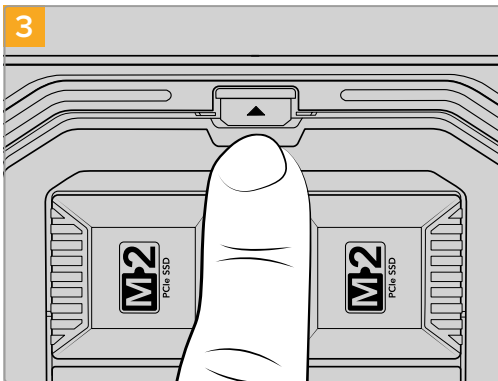

按下锁扣把手的顶部, 直到模块释放按钮锁定到位。这样就能把模块安全固定在模块插槽中。

卸下模块：

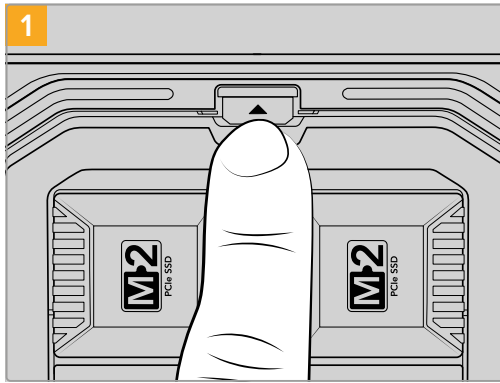

按下模块插槽上方的模块释放按钮。

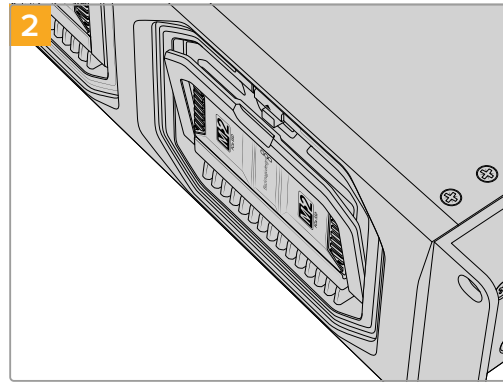

模块锁扣把手会稍微打开。

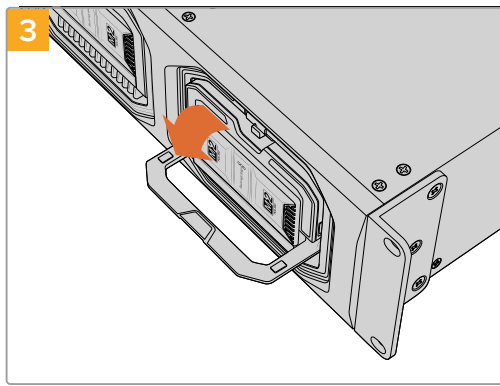

将锁扣把手向下拉，使模块从终端弹出。

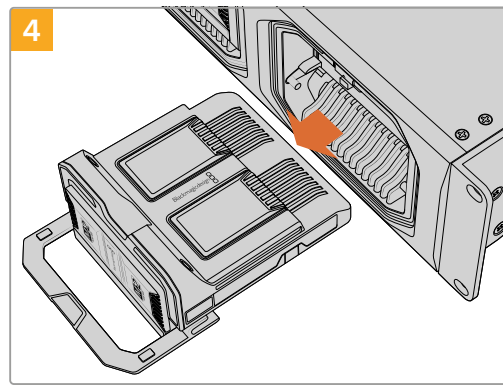

模块从终端释放出来后即可将其从模块插槽卸下。

备注 卸下模块之前，请务必确认该模块没有在写入文件。当Media Dock在模块上写入文件时，模块插槽外围的状态LED会亮起红色。卸下Media Module模块之前，首先应确认媒体模块的状态LED没有亮起红色。

LED状态显示

每个模块外围都设有一圈LED提示灯，读取文件时会亮起绿色，写入文件时会亮起红色。

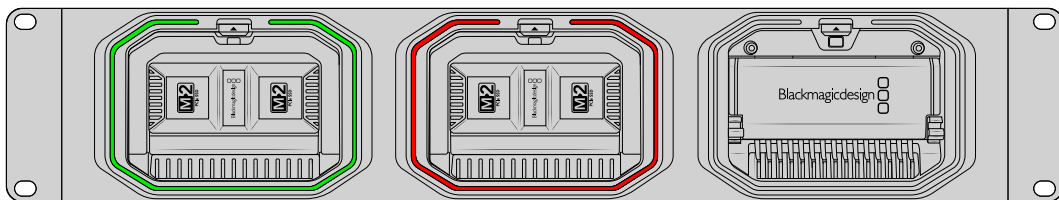

一切准备就绪！本手册将继续介绍关于如何同步到您的网络服务平台，设置同步文件夹和方向，连接USB硬盘等更多信息。

添加同步

添加同步的第一步, 请登陆网址www.blackmagicdesign.com/cn/support, 访问Blackmagic Design 支持中心, 下载并安装Blackmagic Cloud Store Setup。

安装完软件后, 启动Blackmagic Cloud Store Setup, 并点击设置图标打开您Cloud Store的设置。同步设置位于“Cloud Sync”(云同步) 选项卡中。

设置日期和时间

云服务平台需要正确的日期和时间才可以同步到您的Blackmagic Cloud Store。默认设置下, 您的Cloud Store将使用Cloudflare NTP服务器自动设置日期和时间。

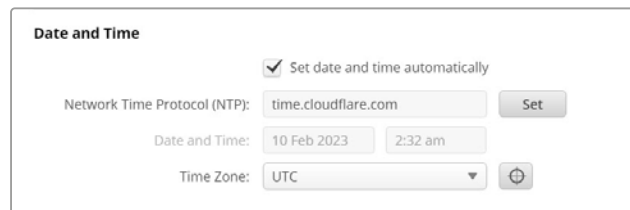

要将网络账户与Blackmagic Cloud Store同步, 您需要通过云同步设置登录您的网络账户, 然后再设置想要同步的文件夹, 并设置同步方向。

登录云服务

- 1 点击Blackmagic Cloud、Dropbox或Google Drive的“登录”按钮, 会出现登录窗口。
- 2 根据提示登录您选择的账户。

如果您登录Blackmagic Cloud, 并在账户的安全设置中启用了双重认证, 屏幕将弹出提示要求您输入来自认证APP的一次性验证码。

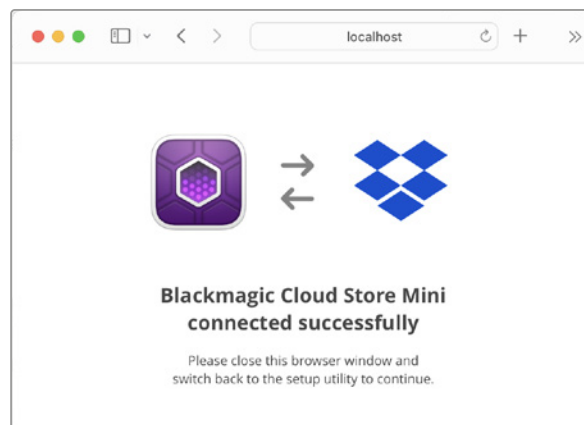

如果出现确认信息, 则表示您已经成功连接。如果连接失败, 请检查计算机是否连接互联网。

- 3 关闭浏览器窗口。

同步文件夹和方向

- 1 登录后, 您会看到设置实用程序中出现“Add Sync Location” (添加同步地址) 窗口。
- 2 为同步地址命名, 并点击该文件夹图标来指定您想要的多个同步文件夹。这些文件夹通常共享同一个名称。

如果您添加了同步到Blackmagic Cloud的选项, 当您选中一个Blackmagic Cloud文件夹时, 界面会跳转到您的个人账户。如果您隶属于某个机构, 可以使用窗口顶部的菜单, 在个人账户和机构账户之间切换。

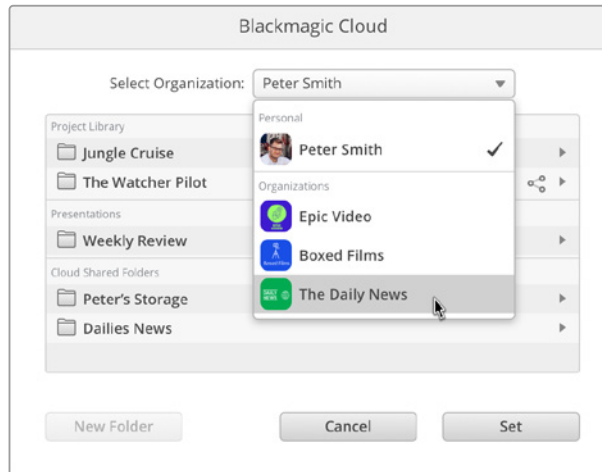

- 3 选择同步方向。例如, 如果您想同步到Dropbox, 即从Cloud Store上将文件同步到您的Dropbox上, 而不是从Dropbox同步到Cloud Store, 那么请选择“From Cloud Store to Dropbox” (从云存储到Dropbox)。

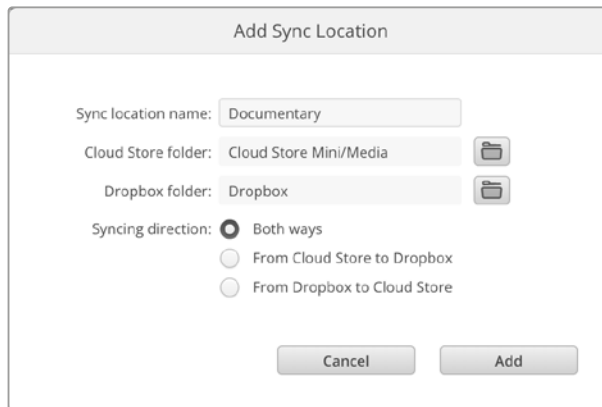

- 4 点击“Add”添加。

下面, 您的网络服务器账户就会同步到您的Blackmagic Cloud Store。

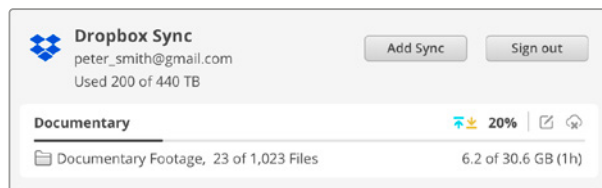

状态提示提供有同步处理信息

5 如果您想要在账户中添加更多的同步地址, 可点击“Add Sync” (添加同步) 按钮。



同步箭头表示同步方向。蓝色箭头表示Cloud Store正在发送数据, 黄色箭头表示Cloud Store正在接收数据。如果数据同时被发送和接收, 那么就会显示蓝色和黄色箭头。灰色箭头表示该传输方向的数据并未同步。

同步箭头右侧的百分比数值表示当前同步处理进度状态。



点击这个表示“编辑同步”的图标可更改同步地址名称。



点击此提示可删除同步地址。在确认对话框中, 点击“Continue” (继续) 可确认, 或点击“Cancel” (取消) 放弃删除操作。

备份

将USB硬盘连接到Blackmagic Cloud Store或Cloud Store Mini的USB端口上, 就可以存储数据的本地备份了。任何通过USB-C连接的外部磁盘或磁盘阵列都可使用, 并且只要该磁盘连接到您的Cloud Store, 就会继续更新。

开始Cloud Store备份的处理步骤如下:

- 1 将格式化后的USB存储盘连接到Blackmagic Cloud Store上标有“BACKUP”的USB-C端口, 或者连接到Cloud Store Mini后侧的USB-C端口。存储盘会出现在Blackmagic Cloud Setup在“Cloud Sync”(云同步)页面的“Backup”(备份)一栏中。

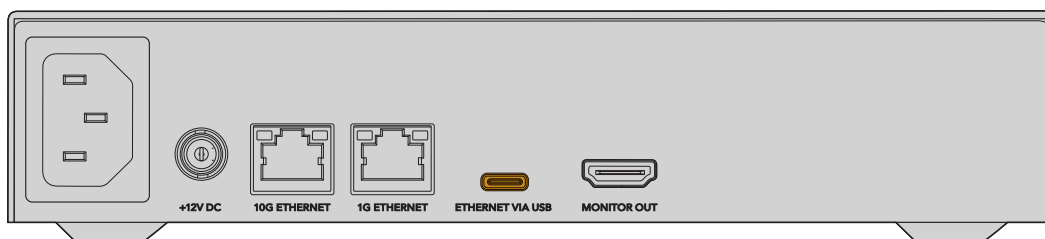
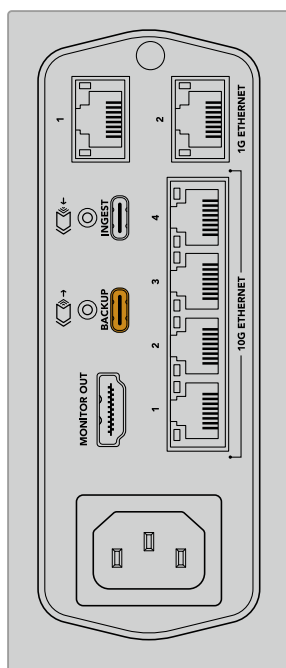

- 2 点击“Add Backup”（添加备份）按钮。

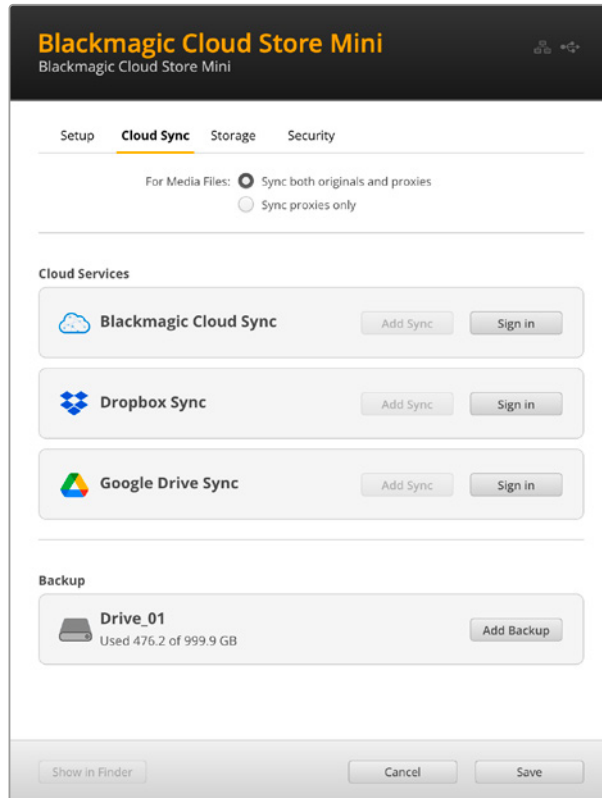

- 3 在“Add Backup Location”（添加备份位置）窗口中，输入备份的名称。这通常与您的源文件夹名字相同。

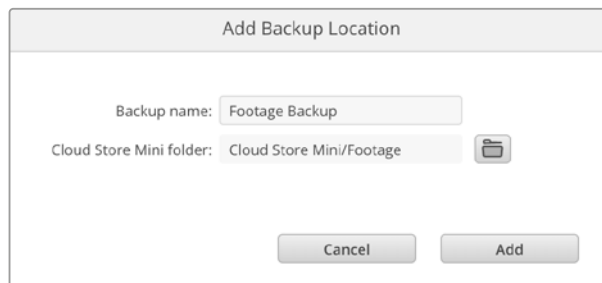

- 4 点击云存储文件夹图标，并选择您要备份的云存储文件夹。Cloud Store会在您的外部存储盘上新建文件夹，并使用和所选文件夹相同的名字。
- 5 点击“Add”（添加）。

现在，您的Cloud Store会将云存储文件夹中的所有文件备份到外部存储盘的备份文件夹中。每当您对Cloud Store上的原始文件进行更改时，备份同步都会自动更新。

已删除的文件

进行同步时，Cloud Store上任何被删除的文件都不会从您的外部存储盘中删除。相反，Cloud Setup云存储实用程序会在外部存储盘上创建一个名为“deleted files”的文件夹，并将已删除的文件移动到该文件夹中。如果您需要恢复可能被误删的文件，或者项目要求发生变化而您需要再次使用这些文件时，这一功能会很有用。

旧文件

当文件被覆盖时, 原始文件也会被移动到外部存储盘中名为“older files”的新建文件夹中。以便您轻松恢复被覆盖的文件。

USB磁盘空间

如果外部USB-C硬盘没有足够的可用空间来容纳备份, 程序会显示警告。备份将继续进行, 直到外部存储盘已满。

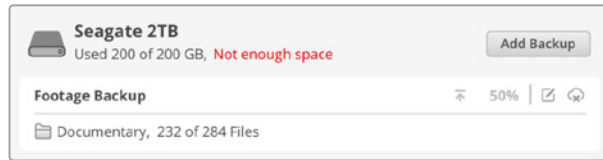

摄取

您可以通过Blackmagic Cloud Store的摄取功能将外部USB-C存储介质的文件自动复制到Cloud Store的内部存储上。比如, 您可以摄取来自USB-C存储盘的媒体文件, 或者使用读卡器连接的摄影机存储卡。

摄取文件步骤如下:

- 1 将外部存储介质连接到Cloud Store上标有“INGEST”的USB-C端口。

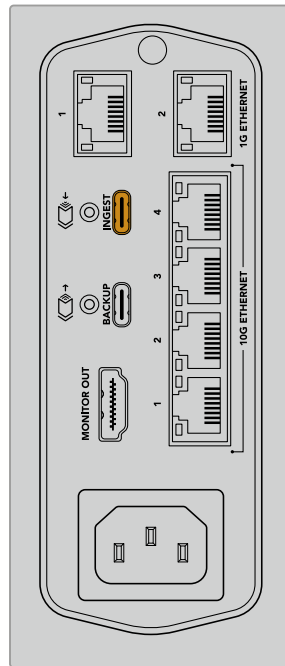

- 2 连接的存储介质会出现在Blackmagic Cloud Store Setup程序“Cloud Sync” (云同步) 页面的“Ingest”栏中。

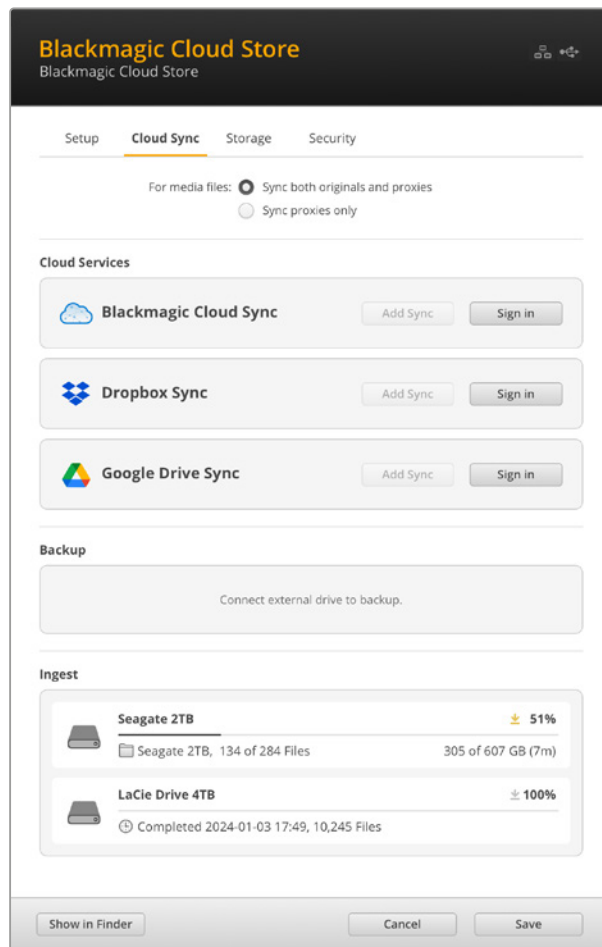

- 3 您的Cloud Store将会自动开始将外部存储介质上的文件复制到其内部存储的一个文件夹中, 该文件夹的名称和您的存储介质相对应。例如, 如果您插入一个存有摄影机文件的CFast卡, 卡中含有一个名为“A001”的文件夹, 那么Cloud Store就会将这些文件保存到名为“A001”的内部文件夹中。

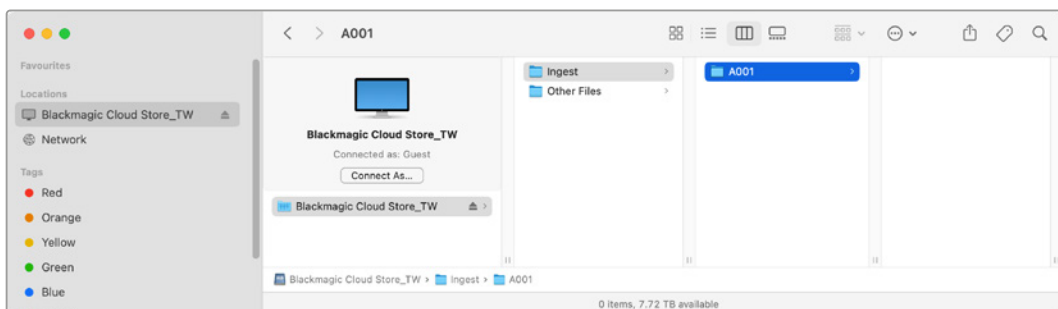

备注 如果您连接的存储盘与Cloud Store中的文件夹同名, 设备会新建一个同名文件夹, 并在末尾附加一个数字。例如, 如果现有文件夹名为“A001”, 而您插入的存储盘同样名为“A001”, 那么设备就会新建一个名为“A001-01”的文件夹。

监看输出

监看输出可提供存储状态的综合全面信息，并实时显示所有用户动态。手册本章节包含了不同面板和图表信息。



存储地图

存储地图能通过直观的图表来反馈设备存储核心的处理进程以及当前连接用户的读写状态。

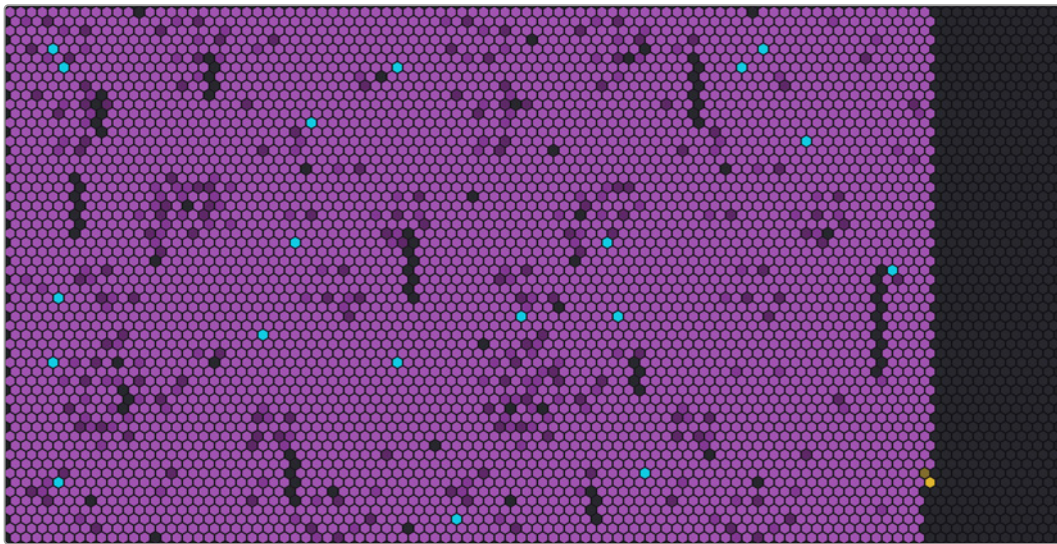

这些网格代表了读写存储区。每个网格的颜色会随着数据的写入而发生变化。比如，一开始的空白网格显示为灰色，然后随着数据的写入逐渐由灰色变成紫色，再由紫色变成亮紫色。

橙色网格表示数据正在被写入，蓝色网格则表示数据正在被读取。

云同步面板

云同步面板显示了您添加的所有同步。蓝色箭头表示数据正在同步到您的网络文件夹，橙色箭头表示数据正在从网络文件夹同步到Blackmagic Cloud Store。

存储空间提示显示在网络地址名称下方，该面板会随着更多同步的添加而扩展。

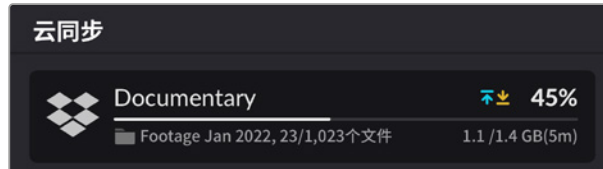

用户活动情况面板

这一面板可显示所有已连接的用户，以及他们的数据同步情况。例如，该面板可识别用户及其连接速度。该面板显示了读写情况以及60秒活动历史的持续更新图。



数据速率图

这一速率图显示6秒读写数据速率情况。橙色信息表示数据的写入状态，蓝色表示数据的读取状态。

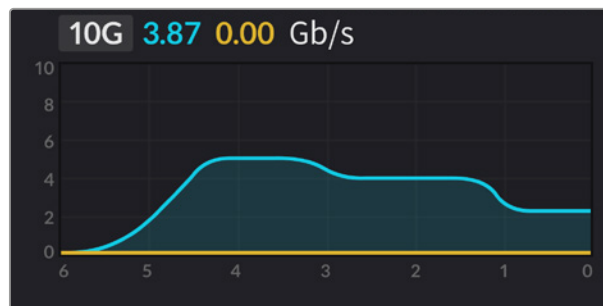

硬件面板

这一面板显示了存储地图每个区域的网格大小。

连接到Blackmagic Cloud Pod的USB存储盘也会在这里显示。电源供应提示显示了AV和DC电源输入状态。



网络图标可确认您的Cloud Store已连接到互联网, 从而可以进行同步。

Blackmagic Media Dock上的插槽提示会显示哪些模块插槽中装载了模块, 以及它们的最大存储容量。



LCD主页屏幕

Blackmagic Cloud Store Max的LCD屏幕主页显示了设备的名称, 还可让您快速查看可用的存储容量。左侧的大数字以TB为单位显示了已使用空间, 右侧的小数字则显示了可用的总存储容量。

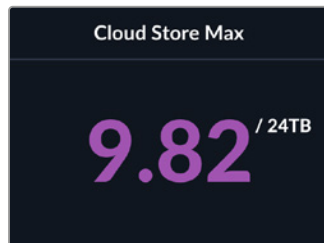

如果您的Cloud Store Max存储设为只读模式, 存储状态显示上方会显示“READ ONLY”图标。存储状态下方会显示错误信息。关于如何在Cloud Store Max上启用和禁用只读模式的内容, 请参考本手册后续关于“设置”部分的介绍。

Blackmagic Cloud Store Max的前面板还可以用于快速检查和更改重要设置, 请查阅本手册后续关于“使用前面板更改设置”的部分。

错误信息

这部分内容介绍了可能出现在硬件面板上的不同错误信息以及它们的含义。

同步错误	
无网络	请检查您的互联网是否连接。
您已退出网络文件夹	网络文件夹连接时间太久后会自动断开, 此时可能会出现此信息。您只需要在Blackmagic Cloud Store Setup实用程序中通过云同步设置登录您的在线账户即可。
无法连接到网络服务器	当您的网络连接出现问题时, 会显示此信息。请检查网络连接是否正常, 网络设置是否正确。
无效的在线登录信息	当您的网络账户认证信息有变化时, 可能会出现此信息。要解决此问题, 只要通过Blackmagic Cloud Store Setup实用程序重新登录您的网络账户即可。
存储盘已满	您的Cloud Store内存存储已满, 您需要删除一些文件腾出空间。
存储已满	您的网络账户空间已满, 您需要删除一些文件从而腾出空间以继续同步。
无法找到网络同步文件夹	当同步文件夹被删除或重命名时, 会出现此信息。
已设置为只读模式	您的Cloud Store被设成只读模式。通过实用程序可取消只读模式。

存储盘错误	
存储盘错误 无法连接USB-C DISK 1上的硬盘	连接到端口1上的USB硬盘没有格式化为exFAT或HFS格式。您可以在Mac或Windows计算机上格式化该硬盘。详情请参阅“格式化USB硬盘”部分的内容。
未连接本地硬盘 通过USB-C连接硬盘	当Blackmagic Cloud Pod未连接USB存储盘时, 会出现此信息。
存储盘故障 替换存储盘1	Blackmagic Cloud Store Mini搭载四个RAID格式的内部硬盘。万一哪个硬盘出现故障, 设备会显示错误信息报告对应的硬盘编号。本例显示了硬盘1出现故障, 需要被替换。
存储盘需要格式化 通过Cloud Store Setup格式化存储盘	在Blackmagic Cloud Store Mini更换硬盘后会出现这一提示信息, 让您通过Blackmagic Cloud Store Setup实用程序格式化硬盘。
存储盘故障 替换存储盘B5	在Blackmagic Cloud Store和Blackmagic Media Module 8TB或16TB上, 内部存储盘以内存库的形式来安排。万一遇到硬盘出现故障, 此错误信息将提供其内存库和卡槽号码。
存储盘需要重建 通过Cloud Store Setup重建存储盘	在Blackmagic Cloud Store替换硬盘后, 要通过Blackmagic Cloud Store Setup实用程序设置重建磁盘阵列。这样可以恢复RAID, 从而才可以让您无数据损失继续工作。
存储盘错误 无法连接USB-C BACKUP上的硬盘	如果连接到备份端口上的USB硬盘没有格式化为exFAT或HFS格式时, 会出现此信息。详情请参阅“格式化USB硬盘”部分的内容。

硬件故障	
电源供应故障 替换前面的电源供应	如果使用Blackmagic Cloud Store时出现该信息, 意味着内部电源供应有故障。请访问Blackmagic Design支持中心网址: www.blackmagicdesign.com/cn/support
电源供应故障 替换电源供应模块	如果使用Blackmagic Cloud Store Mini时出现该信息, 通常意味着电源不能提供足够的电力来运行您的Cloud Store。请检查该电源输出。例如, 如果您是通过外部电源12V DC输入使用电池, 那么请检查您的电池是否具备提供正确电压的能力, 是否充足电且工作正常。如需要进一步帮助, 请访问Blackmagic Design支持中心网址: www.blackmagicdesign.com/cn/support

弹出Cloud Store

弹出Blackmagic Cloud Store的步骤和从电脑操作系统中弹出USB存储盘的步骤一样。比如, 当您在Mac计算机上开始文件读写的时候, 访达侧边栏中Blackmagic Cloud Store名称的一侧会出现“弹出”图标。点击弹出图标, 您的Cloud Store就会弹出。这样操作可以确保设备不再写入新的文件, 并且您可以安全移除存储盘了。

如果您想要关闭设备或者断开网络连接的时候, 有多名用户正在访问您网络中的存储盘, 请务必确保每位用户安全地从他们的计算机上弹出Blackmagic Cloud Store。

使用前面板更改设置

Blackmagic Cloud Store Max的前面板可让您通过按钮和菜单旋钮快速更改设置。



前面板上的大部分设置也可以在Blackmagic Cloud Store Setup的“设置”选项卡上进行更改, 详情请参考“设置”部分的内容。

更改设置步骤如下:

- 1 在屏幕主页上, 按下“MENU”按钮可打开菜单设置页面。



- 2 转动菜单旋钮选定您想要更改的设置, 然后按“SET”按钮。

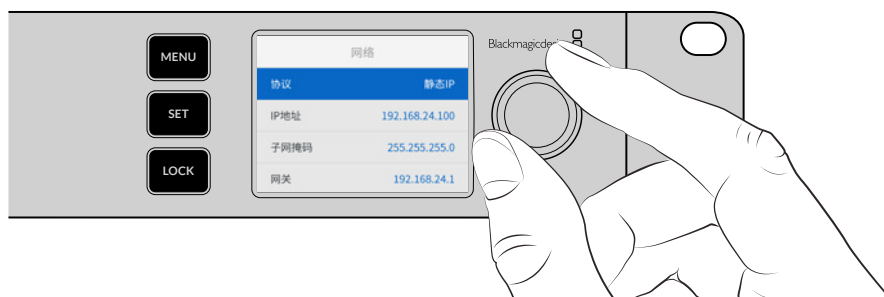

- 3 使用菜单旋钮更改您的设置。

- 4 按下“SET”按钮确认更改。

按“MENU”按钮逐层回到上一级菜单选项, 并返回屏幕主页。

要锁定前面板, 请长按“LOCK”按钮1秒。该操作可禁用所有按钮, 防止有人意外更改任何设置。启用这一功能时, “LOCK”按钮会亮起红色。要解锁前面板, 请长按“LOCK”按钮3秒钟。

Blackmagic Cloud Store Setup

Blackmagic Cloud Store Setup实用程序包含了为设备命名以及更新内部软件等所有Blackmagic Cloud Store设置。

请登陆网址www.blackmagicdesign.com/cn/support, 到Blackmagic Design支持中心下载最新版Blackmagic Cloud Store软件并完成安装。

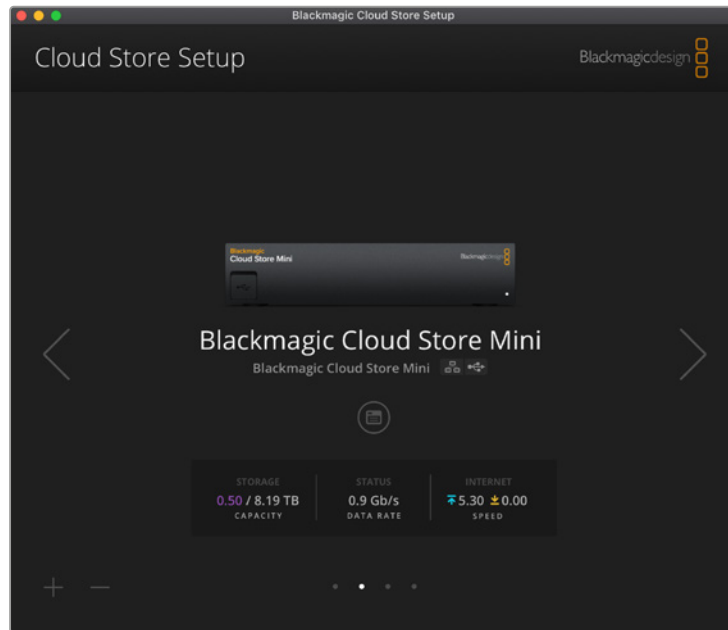

主页面

屏幕主页是开启软件后看到的主页面。您网络上连接的所有Blackmagic Cloud Store都可以访问, 如果您连接了一台以上的设备, 可以点击左右箭头选择想要使用的设备。

屏幕主页底部的提示会显示存储总容量、已用空间、网络连接状态, 以及当前最高数据速率。代表已使用空间的数字是紫色时, 您可以对存储方案进行读写操作。如果该数字是蓝色的, 那么存储方案则被设为“只读”模式。

设备名称附近的图标显示了设备是通过以太网还是USB连接到您的计算机。点击设置图标可以打开Cloud Store的相关设置。

设置

Blackmagic Cloud Store Setup中的设置包含四个选项卡：“Setup”（设置），“Cloud Sync”（云同步），“Storage”（存储）和“Security”（安全）。

Setup (设置)

您可以使用这些设置修改Cloud Store的名称, 设置日期和时间, 修改网络设置, 并显示Cloud Store内部软件当前的版本。

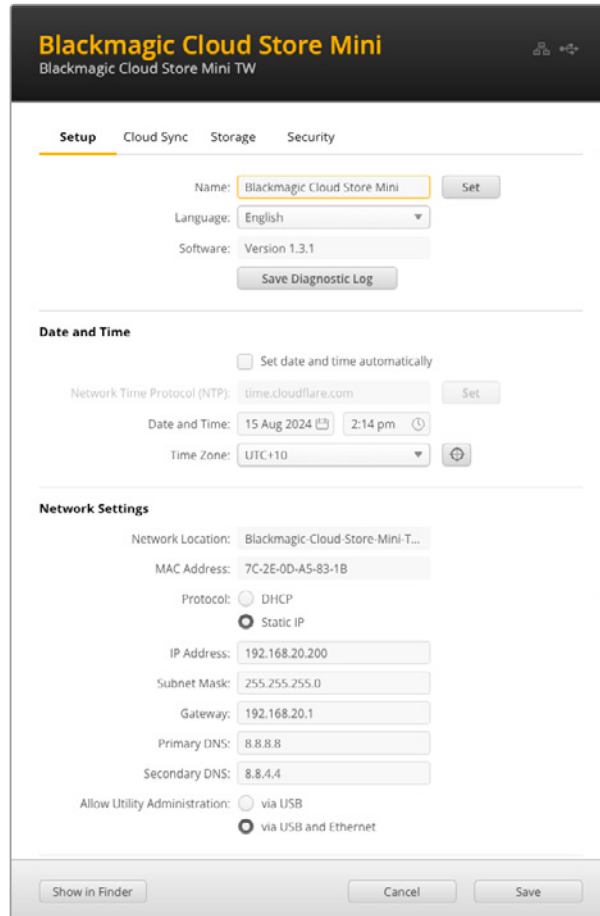

Name (名称)

如果网络中连接了多台设备, 为了便于区分每台设备, 您可以为Blackmagic Cloud Store命名。

Language (语言)

使用语言设置可修改HDMI监看输出上显示的语言。

Software (软件)

显示了您Cloud Store内部软件当前的版本。

Date and Time (日期和时间)

您可以使用网络时间协议自动设置Blackmagic Cloud Store的日期和时间。

如果要使用网络时间协议自动设置日期和时间, 请勾选相应复选框。这样设备就会使用默认的Cloudflare NTP服务器, 或者您也可以手动设置。

要手动设置日期和时间, 请取消勾选该复选框, 并使用上下文菜单。点击位置图标可自动设置时区, 使设备时间和您的电脑相匹配。

Network Settings (网络设置)

Blackmagic Cloud Store可以使用静态IP地址或DHCP连接到网络。

DHCP可以为Cloud Store自动设置一个IP地址, 并将其连接到网络, 无需更改任何设置。

DHCP, 即“动态主机配置协议”, 是用于网络服务器和路由器的协议, 它可以自动寻找您的Blackmagic Cloud Store并为其指派一个IP地址。DHCP能方便设备通过以太网实现连接, 并确保设备的IP地址不会发生冲突。大部分计算机和网络交换机都支持DHCP。

如果您想要自行设置IP地址, 只需将该协议设置选为“Static IP” (静态IP) 并手动更改IP设置即可。即使Blackmagic Cloud Store重启, 静态IP地址也不会发生改变。

如果您连接到公司网络中, 那就可能需要使用静态IP地址。如果有网络管理员, 那么您的网络就有可能为所有连接的设备提供自定义IP地址。如果有网络管理员负责管理您的计算机和公司网络, 建议您向他们咨询。

Allow utility administration (允许实用程序管理)

启用“via USB” (通过USB) 设置后, 只有通过USB连接设备的计算机才能进行控制, 从而消除网络上任何人意外修改设置的风险。

安全证书

在Blackmagic Cloud Store和Cloud Store Mini上您可以配置设置, 创建用户, 并设置用户通过以太网访问。安全证书允许您使用“安全套接字层” (SSL) 连接接入Cloud Store。SSL为您的Cloud Store提供非常安全的连接。

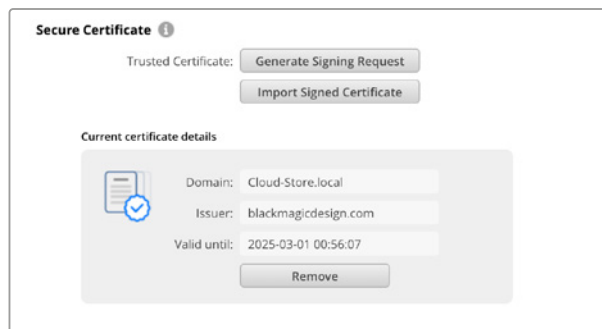

备注 通过以太网连接Cloud Store管理用户账户前, 您需要创建带管理员访问权限的用户。通过USB将Cloud Store与计算机连接后, 可以使用Blackmagic Cloud Setup中的“Security” (安全) 选项卡完成。详情请参考本手册后续关于“安全”部分的介绍。

Cloud Store可以使用两种证书, 两种都提供安全加密。

- 1 自签名证书。这是自动创建的默认选项。
- 2 由认证机构签署的安全证书。该选项提供更高的安全级别, 会使用计算机上安装的第二个证书来验证连接的Cloud Store。

要获得签名证书, 您首先需要使用Blackmagic Cloud Store Setup生成证书签名请求 (CSR) 。然后将这一签名请求发送到证书颁发机构 (CA) 或您的IT部门进行签名。完成后, 系统会返回一个带有.cert、.crt 或.pem文件扩展名的签名证书, 您可以将其导入Cloud Store。

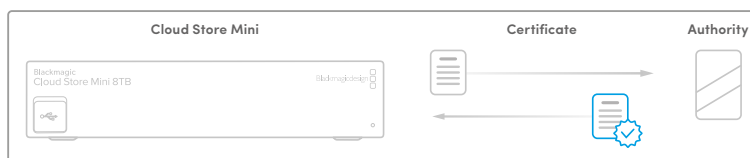

生成证书签名请求CSR步骤如下:

- 1 点击“Generate Signing Request” (生成签名请求) 按钮。



- 2 系统会弹出窗口, 提示您输入Cloud Store的公用名和主题备用名称。根据需要使用以下列表调整其他信息。

信息	描述	示例
Common Name (公用名)	您将要使用的域名	Blackmagic-Cloud-Store-Mini.local
Subject Alternative Name (主题备用名称)	与设备相关的另一个域名 (可选)	video-storage.local
Country (国家)	您的机构所在的国家	AU
State (省)	省份、区域、县或州	Victoria
Location (位置)	城、镇、乡等地区名称	South Melbourne
Organization Name (机构名称)	您机构的名称	Blackmagic Design

- 3 填完证书信息后, 按“Generate”。

生成.csr时, 您还将同时创建公钥和私钥。公钥将包含在签名请求中, 而私钥将保留在设备中。在CA或IT部门和您的机构核实并验证CSR中的信息后, 他们就会生成包含上述详细信息以及公钥的签名证书。他们还会生成CA证书安装在您的计算机上。

导入签名证书:

- 1 点击“Import Signed Certificate” (导入签名证书) 按钮。
- 2 使用文件浏览器导航到签名证书所在位置, 选择文件后单击“Open” (打开)。

“Domain” (域)、“Issuer” (颁发者) 和“Valid untill” (有效期至) 栏将使用来自您CA的信息进行更新。通常签名证书的有效期限约为一年, 请您务必在证书到期之前重新申请。

访问与您计算机处于不同子网的Cloud Store需要使用mDNS反射。如要配置网络以允许mDNS反射, 请联系您的IT部门或者网络管理员。

需要注意的是, 恢复出厂设置后该证书会失效, 需要生成并签署一个新的证书。

在计算机上安装CA证书

当CA归还签名证书时会同时包含CA证书。CA证书需要安装在管理员用于控制Cloud Store账户的计算机上。如果您属于某个组织, 最好与IT部门洽谈有关安装CA证书的事宜。

在Mac上安装CA证书:

- 1 将CA证书下载到计算机上。
- 2 在“应用程序/实用工具”文件夹中打开“KeyChain Access”应用。
- 3 在“钥匙串访问”应用中的“系统钥匙串”菜单中选择“系统”。
- 4 将CA证书拖放进“钥匙串访问”应用, 然后输入管理员密码。

在Windows上安装CA证书:

- 1 将CA证书下载到计算机上。
- 2 右键点击CA证书, 选择“安装证书”。
- 3 在“证书导入向导”窗口中, 勾选“本地计算机”。点击“下一步”。
- 4 此时会弹出提示, 向您确认是否允许对设备进行更改, 点击“是”继续。
- 5 选择是否希望Windows自动选择证书保存位置, 或者手动选择位置。点击“下一步”。
- 6 确认设置, 点击“完成”。

Factory Reset (恢复出厂设置)



恢复出厂设置按键可将您的Blackmagic Cloud Store还原到其出厂默认状态。设备上存储的所有文件都不会发生变化。

Cloud Sync (云同步)

使用云同步设置可添加同步, 并设置Proxy Generator程序同步代理文件的方式。在您安装Blackmagic Cloud Store软件时, Proxy Generator程序也会一同安装。

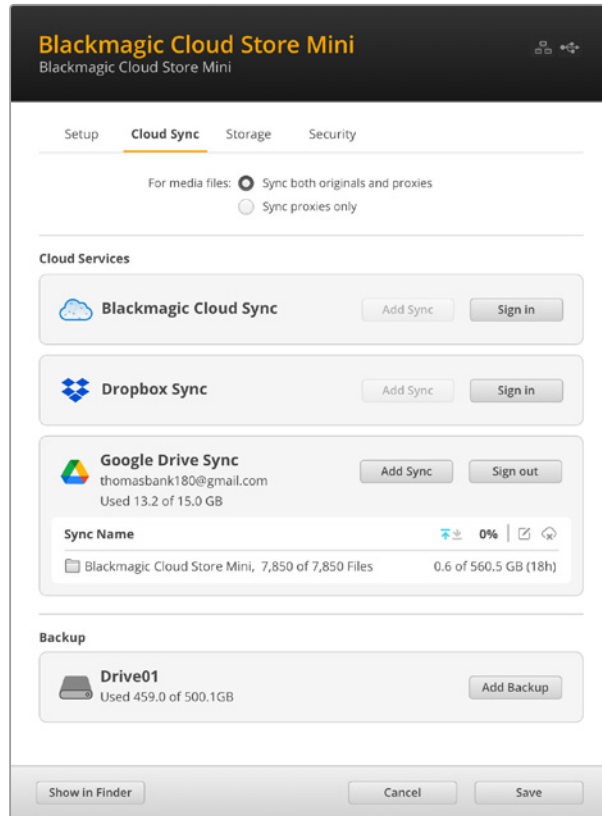

媒体文件

该菜单提供两个选项, 分别是“Sync both originals and proxies” (同步代理和原始文件), 以及“Sync proxies only” (仅同步代理文件)。

详情请参阅本手册“Proxy Generator”部分的内容。

Cloud Services (云服务)

您可以使用云服务面板登录到网络账户并添加同步项。

Storage (存储)

存储设置中包含一个用来启用只读模式的复选框, 即“Enable Read Only”, 以及一个恢复出厂设置按钮。当存储介质需要格式化时, 就会出现格式化提示。

Enable Read Only (启用只读模式)

点击这一选项可将您的Blackmagic Cloud Store存储设置为只读。启用这一模式后, 硬盘上不会继续写入其他文件。

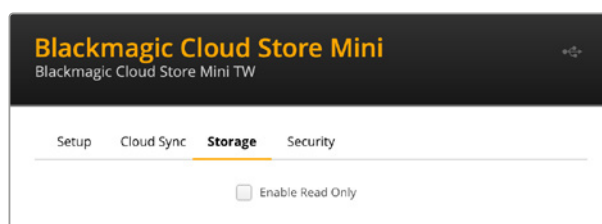

格式化

有时，您可能需要格式化Blackmagic Cloud Store的内部存储。Cloud Store的主页上会显示“FORMAT REQUIRED”的信息，提示您需要格式化。

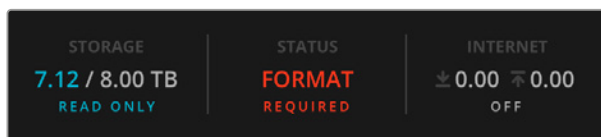

需要注意的是，格式化内部存储将会删除硬盘上保存的所有文件。我们建议您在进行格式化操作前先将文件复制到另一个硬盘上。

格式化内部存储步骤如下：

- 1 点击“Format Drive”（格式化硬盘）按钮，然后点击“Format”（格式化）。
- 2 弹出第一个确认对话框时，点击“Format”按钮。

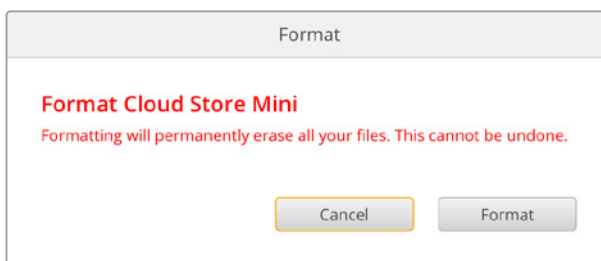

- 3 弹出第二个对话框会向您确认刚才的选择。点击“Erase”（抹掉）将会开始格式化过程，点击“Stop”（停止）将会不执行格式化操作并退出。
- 4 百分比提示会显示格式化的进度。

安全设置

安全设置让您能够在Blackmagic Cloud Store、Cloud Store Mini和Cloud Store Max上创建用户，并为他们分配共享文件夹，以及指派权限。例如：您可以向项目主管指派共享文件夹的读写许可，然后向只需要查看文件的用户指派只读权限。共享文件夹可以是Cloud Store内部存储中的任何文件夹。

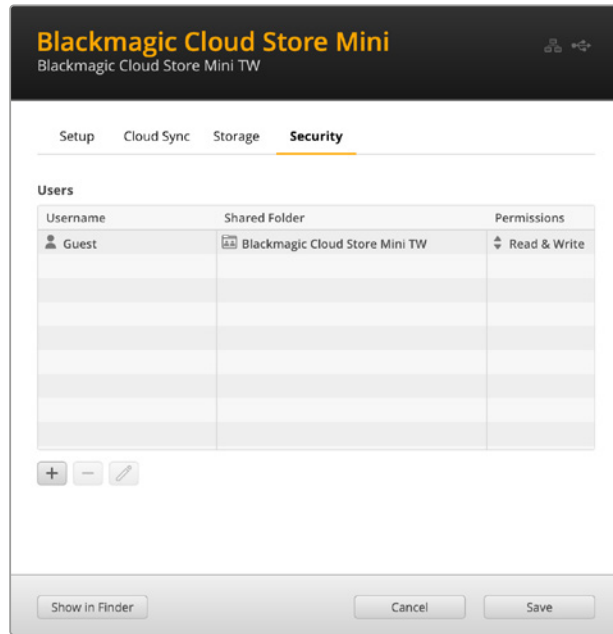

创建新用户并分配共享文件夹:

- 1 点击靠近“Security”（安全）选项卡左下方的“+”按钮, 打开添加用户窗口。
- 2 在“Add User”（添加用户）窗口中输入新用户的用户名和密码。您可以点击钥匙图标自动生成安全密码。

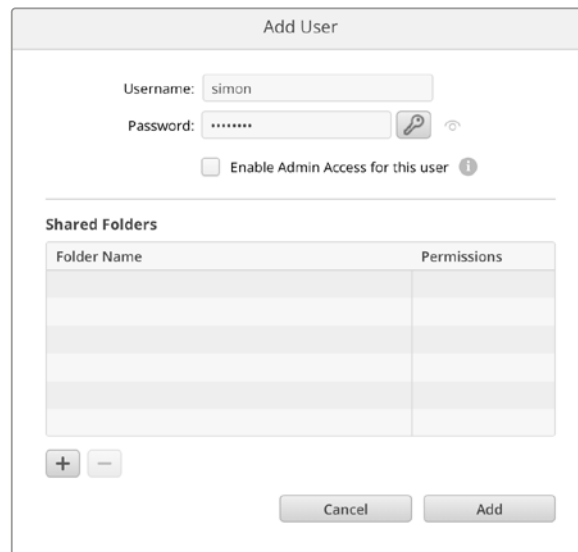

如果您希望赋予新用户管理员访问权限, 勾选“Enable Admin Access For This User”（为该用户启用管理员访问权限）复选框。该选项允许用户通过以太网访问Blackmagic Cloud Store Setup 并修改设置。

- 3 点击“+”按钮打开共享文件夹窗口。

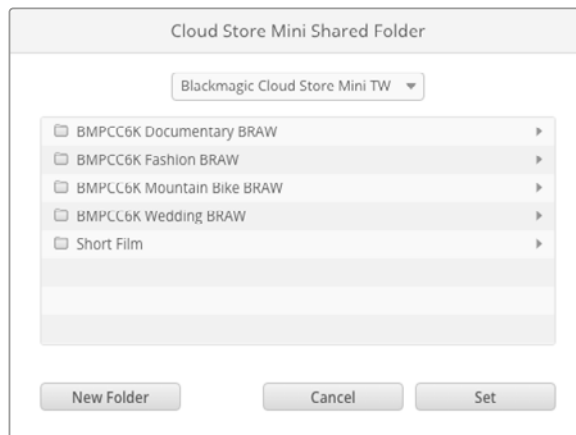

此时会显示Cloud Store内部存储一级目录下所有文件夹的列表。双击文件夹查看子文件夹，位于窗口顶部的菜单显示您当前查看文件夹的名称，并能帮助您回到不同的文件夹层级。选择您希望新用户访问的共享文件夹，然后按“Set”（设置）。

- 4 共享文件夹将会在“Add Users”（添加用户）窗口中的“Shared Folders”（共享文件夹）列表中显示。

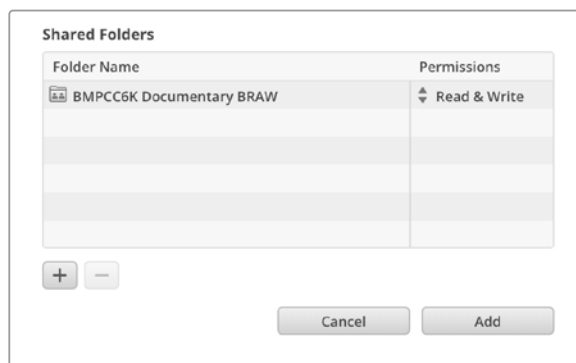

如要分配另一个文件夹，点击“+”按钮或者点击“-”按钮移除共享文件夹的访问。如要关闭“Add Users”（添加用户）窗口并回到安全选项卡，点击“Add”（添加）然后点击“Save”（保存）。

新用户现在就可以用自己的用户名和密码访问分配的共享文件夹了。

在Mac计算机上访问共享文件夹：

- 1 打开“访达”，点击侧边栏菜单的“网络”选项。
- 2 点击列表中的Blackmagic Cloud Store。
- 3 点击“连接为”，输入用户名和密码，点击“连接”。

Blackmagic Cloud Store会显示在侧边栏的“位置”选项中，点击Cloud Store查看共享文件夹。

在Windows计算机上访问共享文件夹：

- 1 点击文件资源管理器侧边栏的“网络”菜单选项。列表中会出现Blackmagic Cloud Store。
- 2 双击您的Cloud Store后，会弹出一个Windows安全对话框，询问您网络认证。

- 3 输入您的用户名和密码。
- 4 点击“OK”确定。

现在, 您就可以在文件资源管理器窗口里看到您的Cloud Store, 并且可以像其他网络存储设备一样访问本设备了。

备注 将Cloud Store通过USB连接计算机后, 您无需验证就可以进行广泛的管理员更改, 所以我们建议把Cloud Store放置在安全地点, 避免用户连接后意外更改的风险。

Permissions (权限)

权限能够帮助您控制用户对于共享文件夹的访问级别。当您初次为用户分配文件夹时, 他们将获得读写权限, 能够添加、移动、修改或删除共享文件夹里的内容。您可以将共享文件夹的权限更改为“Read Only” (只读) 或“Write Only” (只写)。设置为“Read Only” (只读) 时, 用户能够看到文件夹里的内容, 但无法添加、删除或修改文件。将权限设置为“Write Only” (只写) 时, 用户可以把文件复制进文件夹, 但无法看到内容。

更改权限步骤如下:

- 1 在“Security” (安全) 选项卡的“Users” (用户) 列表中选择用户。
- 2 在“Permissions” (权限) 栏中点击用户目前的权限, 然后从列表选择一个选项。

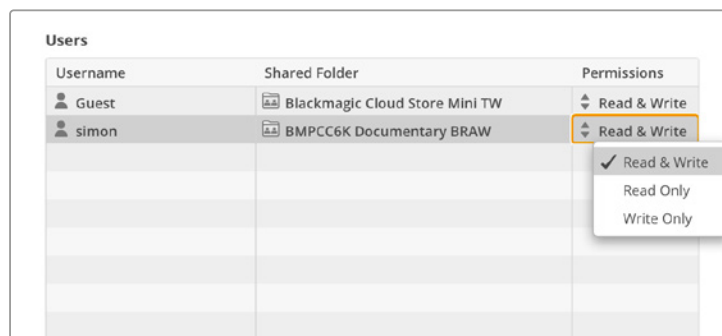

- 3 点击“Save” (保存) 以确认选择。

提示 默认创建的“guest”用户自动拥有Cloud Store存储上所有共享文件夹的读写权限。您可以在安全选项卡的“Permissions” (权限) 部分将guest用户权限更改为“Read Only” (只读)、 “Write Only” (只写)、或“No Access” (禁止访问)。

Manage User (管理用户)

使用“Manage User” (管理用户) 选项可更改用户的文件夹分配、用户名或密码, 并启用或禁用管理员访问权限。

管理用户步骤如下:

- 1 在“Security” (安全) 选项卡中从用户列表选择您想要管理的用户。
- 2 点击铅笔图标。
- 3 在“Manage User” (管理用户) 窗口中更新用户信息。

Folder Name	Permissions
BMPCC6K Documentary BRAW	Read & Write
Short Film	Read & Write

- 4 点击“Save” (保存) 以确认更改。

删除用户步骤如下:

如要删除用户, 在安全选项卡中的用户列表里选择您想要删除的用户名, 然后点击“-”按钮。点击“Delete” (删除) 确认选择。删除用户会移除该用户对所有分配共享文件夹的访问权限。

代理生成器

Proxy Generator (代理生成器) 是一个应用程序, 它可以根据监视文件夹中的源文件自动生成代理文件。Cloud Store上的任何文件夹, 或者您电脑所连接硬盘中的任何文件夹, 都可以作为监视文件夹。您只需要告诉Proxy Generator监视文件夹的所在位置, 再点击“Start” (开始), 该应用程序就会在您工作的时候开始后台运行了。

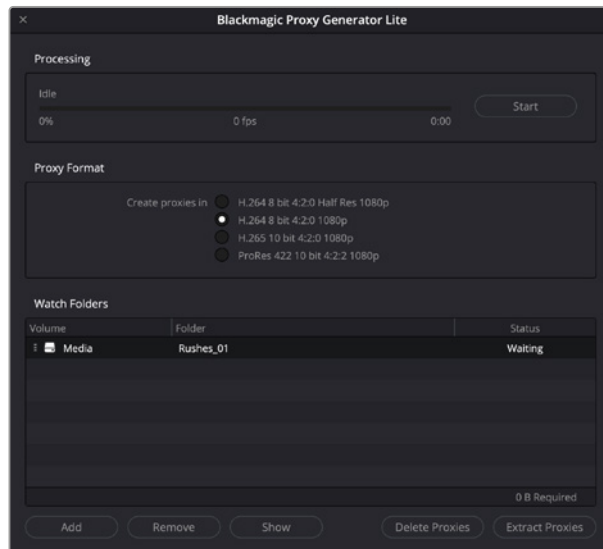

设置完监视文件夹和代理格式后, 只要有新文件被添加到监视文件夹中, 对应的代理文件就会自动生成。

DaVinci Resolve Studio自带Blackmagic Proxy Generator, Cloud Store产品系列则包含该程序的简化版。二者的区别在于, DaVinci Resolve Studio自带的Blackmagic Proxy Generator包含DaVinci Resolve Studio支持的所有摄影机编解码。

由于许可证的限制, Blackmagic Cloud Store产品系列包含的Blackmagic Proxy Generator Lite简化版使用的是您计算机操作系统的内置编解码。也就是说, 在Windows平台上, ProRes代理文件将无法使用。此外, 还有其他格式也可能被禁用, 除非您从Microsoft购买HEVC视频扩展并下载。

添加监视文件夹

该应用程序会持续监控监视文件夹, 只要有新的文件被添加到监视文件夹中, 它就会生成对应的代理文件并保存在一个名叫“Proxy”的子文件夹中。

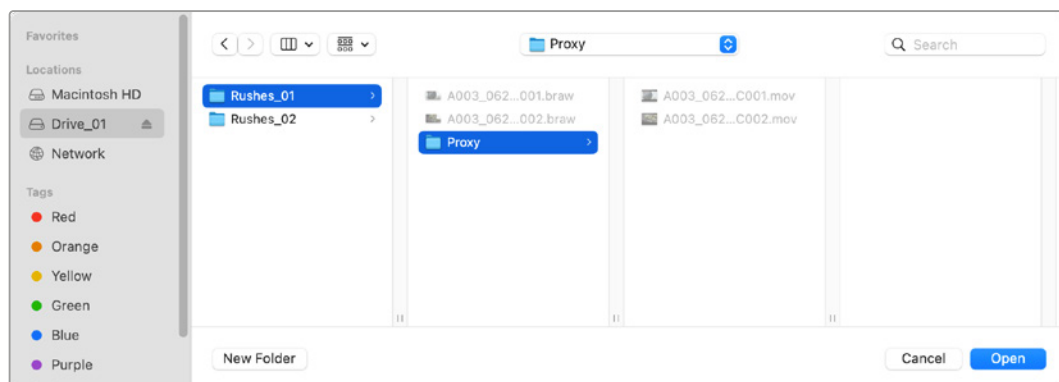

代理文件将会被保存在监视文件夹下自动创建的“Proxy”子文件夹中。

您可以根据需要添加任意数量的监视文件夹。请务必确保具备足够的空白存储空间来存放原始媒体文件和新的代理文件。

首次运行Proxy Generator时, 该应用程序会自动提示您添加监视文件夹。

- 1 找到一个现有文件夹并点击“Open”（打开），或者点击“New Folder”（新建文件夹）。

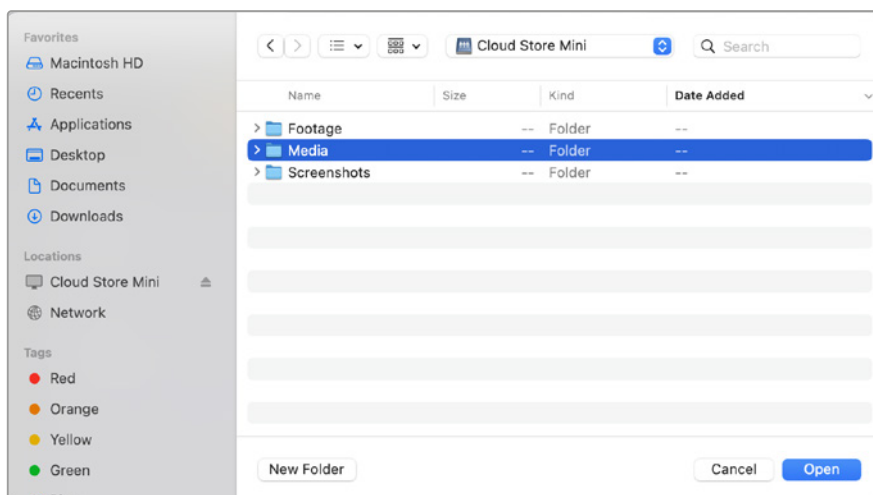

- 2 选中或创建文件夹后, 它就会出现在“Watch Folders”（监视文件夹）面板中。

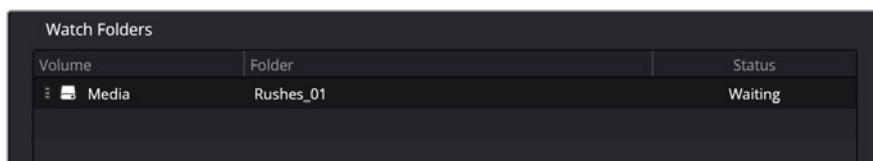

- 3 如果要添加更多的监视文件夹, 请点击“Add”按键。此外, 您还可以通过拖放操作, 将文件夹添加到监视文件夹面板中。

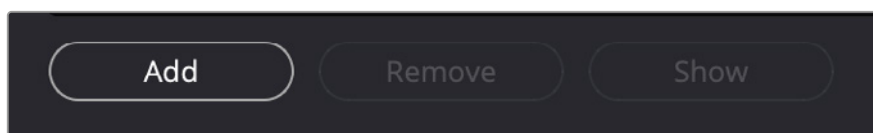

如果要移除某个监视文件夹, 只需在列表选中相应的文件夹, 然后点击“Remove”（移除）按键即可。

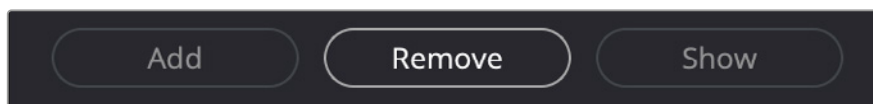

提示 点击“Show”（显示）按键可在您计算机的文件浏览器中打开该监视文件夹。

您可以观察所有监视文件夹的状态, 并通过点击拖放操作来调整它们的优先顺序。监视文件夹列表下方的信息显示了保存代理文件所需要的存储空间。

设置格式

点击相应的单选按钮可设置您想要使用的代理文件编解码和格式。可用选项有H264、H265以及Apple ProRes编解码。

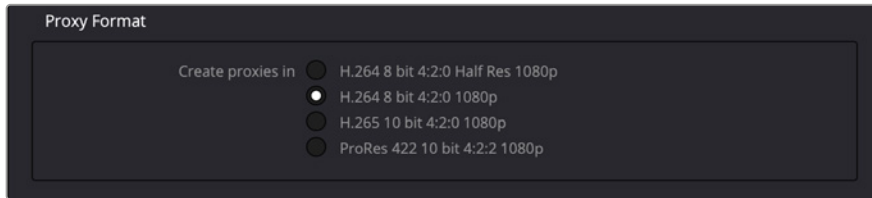

选定后，您只需要点击处理面板中的“Start”（开始）按钮即可。您可以随时点击“Stop”（停止）按钮停止处理。

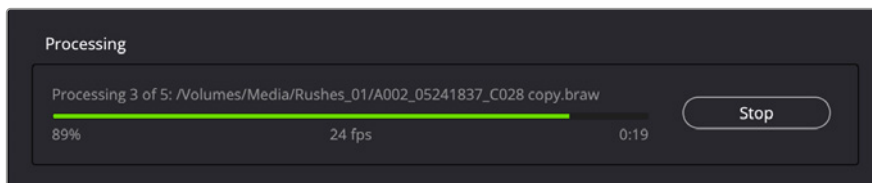

管理代理文件

处理被停止后，程序会提供两个选项来帮助您管理代理文件。

Delete Proxies (删除代理)

这一选项可删除所选监视文件夹中的所有代理文件以及代理文件夹。

Extract Proxies (提取代理)

这一选项可将所选监视文件夹中的所有代理文件复制到一个新的目标位置。下文将展示如何提取代理文件。

- 1 进入“Watch Folders”（监视文件夹）面板，点击含有您想要提取代理文件的文件夹，然后点击“Extract Proxies”（提取代理）。

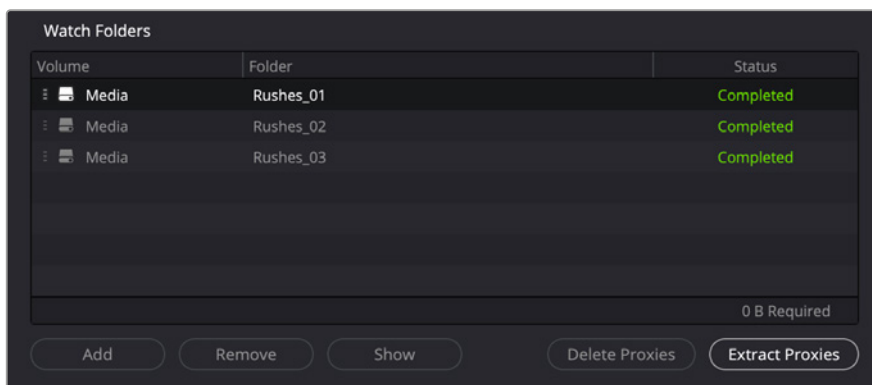

- 2 为您的代理文件选择一个复制位置，然后点击“Open”（打开）。进度条会显示提取的进度。

格式化USB硬盘

在Blackmagic Cloud Pod上使用硬盘时, 该硬盘需要被格式化为HFS+或ExFAT。大部分硬盘都默认使用NTFS格式, 但它们需要重新进行格式化才能和Cloud Pod搭配使用。本节内容将介绍如何在您的计算机上格式化硬盘。

在Mac系统上格式化硬盘

Mac系统自带的“磁盘工具”应用程序可以将硬盘格式化为HFS+或ExFAT格式。HFS+也就是Mac OS扩展, 它包含日志功能, 可以在硬盘出现问题时帮助其进行恢复。

由于格式化后硬盘上的所有文件都会被删除, 因此请务必在格式化前备份所有重要文件。

- 1 将USB硬盘连接到您的计算机, 忽略任何关于使用该硬盘作为Time Machine备份选择的信息。
- 2 进入“应用程序/实用工具”界面, 运行“磁盘工具”程序。
- 3 点击USB硬盘对应的硬盘图标, 然后点击“抹掉”按钮。
- 4 将格式设置为“Mac OS扩展”或“ExFAT”。
- 5 输入新增分区名字, 点击“抹掉”。您的存储介质会迅速格式化, 以备Cloud Pod使用。

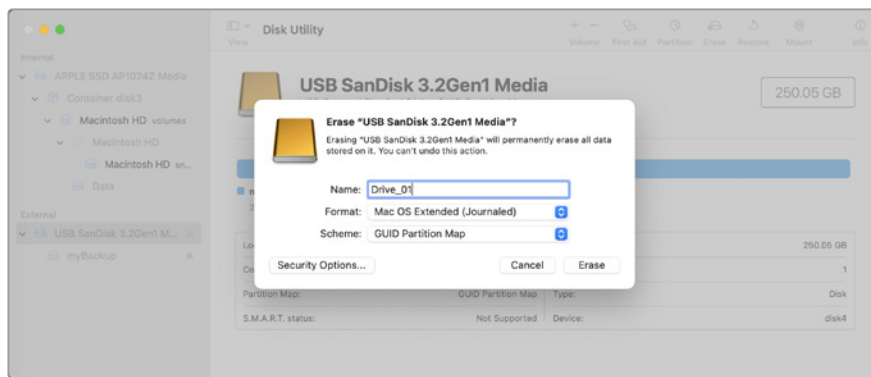

在Windows系统上格式化硬盘

使用Windows PC的格式化对话框可将硬盘格式化为ExFAT。由于格式化后USB硬盘上的所有文件都会被删除, 因此请务必在格式化前备份所有重要文件。

- 1 将USB硬盘连接到您的计算机。
- 2 打开“开始菜单”或“开始画面”, 选择“我的电脑”。右键点击您的USB硬盘。
- 3 从上下文菜单中选择“格式化”。
- 4 将文件系统设置为“ExFAT”, 将分配单元大小设置成128kb。
- 5 输入卷标, 选择“快速格式化”, 点击“开始”。
- 6 您的存储介质会迅速格式化, 以备Blackmagic Cloud Store使用。

更新内部软件

要更新Blackmagic Cloud Store, 只要通过USB将设备连接到您的计算机。您可以通过Cloud Pod的任一USB-C端口连接。在Blackmagic Cloud Store Mini机型上, 您可以通过前面板USB-C或后面板“ETHERNET VIA USB”端口连接。在Blackmagic Cloud Store Max机型上, 您可以通过USB-C端口连接。请登陆网址www.blackmagicdesign.com/cn/support, 到Blackmagic Design支持中心下载最新版Blackmagic Cloud Store软件并完成安装。

运行Blackmagic Cloud Store Setup时, 该软件会自动检测您的Cloud Store当前所安装的软件版本, 并会提示更新。

请点击“Update”并根据屏幕提示完成更新。

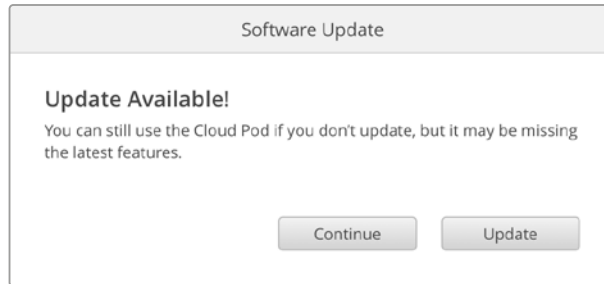

在计算机上安装最新版Blackmagic Cloud Store软件后, Blackmagic Cloud Store Setup会在您下次通过USB连接设备时弹出更新提示。

帮助

获得帮助

获得帮助的快捷途径是登陆Blackmagic Design在线支持页面并浏览有关Blackmagic Cloud Pod和Blackmagic Cloud Store Mini的最新支持信息和材料。

Blackmagic Design在线支持页面

请登陆Blackmagic Design支持中心www.blackmagicdesign.com/cn/support获得最新版操作手册、软件以及技术答疑文章。

Blackmagic Design论坛

您可以登陆我们的网站访问Blackmagic Design论坛, 获得更多信息和有用的创意资源。访问论坛也是获取帮助的一个捷径, 因为论坛中不乏经验丰富的用户和Blackmagic Design的员工, 他们都能为您答疑解惑。请登陆网址<https://forum.blackmagicdesign.com>进入论坛。

联系Blackmagic Design支持中心

如果我们提供的支持信息和论坛均无法解答您的疑问, 请到支持页面下点击“给我们发送电子邮件”按钮即可发送技术支持请求。或者, 您也可以点击支持页面下的“查找您所在地区的支持团队”按钮, 致电您所在地区的Blackmagic Design支持中心获得帮助。

查看当前安装的软件版本

要检查计算机上安装的Blackmagic Cloud Store软件版本, 请打开“About Blackmagic Cloud Store Setup”窗口查看。

- 如使用Mac OS系统, 请到“应用程序”文件夹下打开Blackmagic Cloud Store Setup。点击程序菜单中的“About Blackmagic Cloud Store Setup”即可查看版本号。
- 如使用Windows系统, 请到开始菜单或开始屏幕下打开Blackmagic Cloud Store Setup程序。点击“Help” (帮助) 菜单并选择About Blackmagic Cloud Store Setup”即可查看版本号。

如何获得软件更新

检查完电脑上安装的Blackmagic Cloud Store Setup软件版本号之后, 请登陆网址www.blackmagicdesign.com/cn/support, 访问Blackmagic Design支持中心查看最新版本。请及时将软件升级到最新版本, 但切勿在重要项目制作过程中升级软件。

监管声明

在欧盟范围内处置电子垃圾和电子设备的注意事项。



根据产品所附的提示标志, 本设备不得与其它废弃材料共同处置。处置废弃设备时, 必须交给指定收集点进行回收。对废弃设备进行单独收集并回收能够节省自然资源, 且回收方式不会损害环境和人体健康。获取更多关于废弃设备回收点的信息, 请联系您所在城市的回收站, 或当时购买设备的经销商。

Blackmagic Cloud Pod及Cloud Store Mini

B类产品



备注: 本设备经过测试, 符合FCC规则的第15部分对B类数字设备的限制。这些限制旨在为该设备于居住区域使用时提供合理保护, 防止有害干扰。本设备可生成、使用且辐射射频能量, 如果未按照安装手册来安装和使用本设备, 则可能导致对无线电通信的有害干扰。但不能保证在特定的安装中不会发生干扰。倘若本设备造成了对收音机和电视接收信号的有害干扰, 将设备关闭再打开可减小干扰, 建议使用者尝试以下步骤中的一项或多项来消除干扰。

- 调整或重新定位接收天线。
- 扩大设备和接收器之间的距离。
- 将本设备连接到与接收器所不同的电路插座上。
- 请咨询经销商或经验丰富的收音机或电视技术人员来获得帮助。



R-R-BMD-20210818001
R-R-BMD-20211115001
R-R-BMD-20231211001
R-R-BMD-20240430001

加拿大ISED认证声明

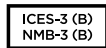

本设备符合加拿大创新科学和经济发展部 (ISED) 关于B类数码产品的相关标准。

任何对本产品的改装或预期用途之外的使用均可能导致相关标准认证无效。

必须使用有高品质屏蔽的HDMI电缆连接HDMI接口。

Blackmagic Cloud Store、Cloud Dock和Media Dock

A类产品



本设备经过测试，符合FCC规则的第15部分对A类数字设备的限制。这些限制旨在为运行于商业环境中的设备提供合理保护，使其免受有害干扰的影响。本设备可生成、使用且辐射射频能量，如果未按照安装手册来安装和使用本设备，则可能导致对无线电通信的有害干扰。在住宅区运行本产品可能会产生有害干扰，在这种情况下将由用户自行承担消除干扰的费用。必须满足以下条件后方可操作：

- 1 设备不会造成有害干扰。
- 2 设备必须能够承受任何干扰，包括可能导致意外操作的干扰。



R-R-BMD-20220322001
R-R-BMD-20220322002
R-R-BMD-20220322003
R-R-BMD-20230516001
R-R-BMD-20230516002
R-R-BMD-20230906003
R-R-BMD-20230906004
R-R-BMD-20230906005

加拿大ISED认证声明

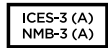

本设备符合加拿大A类数码产品的相关标准。

任何对本产品的改装或预期用途之外的使用均可能导致相关标准认证无效。

必须使用有高品质屏蔽的HDMI电缆连接HDMI接口。

本设备经检测符合商业环境使用要求。在家用环境中，本设备可能会造成无线电干扰。

安全信息

为避免触电, 设备必须连接在配有保护地线的电源插座。如有疑问, 请与具有相关资质的电工进行确认。

为了降低触电风险, 请勿将设备放在会滴水或溅水的地方。

本产品适合在环境温度低于40°C的热带地区使用。

确保设备四周留有足够的空间, 不受阻碍。

安装在机架上时, 确保相邻设备不会影响通风。

设备内部没有操作人员可维护的零件。维修服务请联系当地Blackmagic Design服务中心。

当将输入电源接口连接到外部DC电池电源时, 所提供的接线必须包括15A限流或熔断。

所使用的接线应标有VW-1或符合IEC 60332或IEC 60695相关要求, 并足以承载15A的电流。



Cloud Store Mini: 请在海拔高度2000米以下的地区使用。



Cloud Dock 2: 请在海拔高度4000米以下的地区使用。

加利福尼亚安全声明

该产品可能会让您暴露在塑料部件中所含的微量多溴化联苯等化学物质下, 此类物质已被加州政府认定为可能导致癌症、先天畸形或其他遗传危害的物质。

详情请访问网址www.P65Warnings.ca.gov。

欧洲办事处

Blackmagic Design Europe B.V.
Rijnlanderweg 766, Unit D
2132 NM Hoofddorp
NL

保修

12个月有限保修

Blackmagic Design保证本产品自购买之日起12个月内不会有材料和工艺上的缺陷。若本产品在其保修期内出现质量问题, Blackmagic Design可选择为产品提供免费修理或更换零部件, 或者更换缺陷产品。

为确保消费者有权享受本保修条款中的服务, 如遇产品质量问题请务必在保修期内联系Blackmagic Design并妥善安排保修事宜。消费者应将缺陷产品包装并运送到Blackmagic Design的指定服务中心进行维修, 运费由消费者承担并预先支付。若消费者因任何原因退货, 所有运费、保险费、关税等各项税务以及其他费用均由消费者承担。

本保修条款不适用于任何因使用、维护不当或保养不周造成的缺陷、故障或损坏。根据本保修服务, Blackmagic Design的保修服务范围不包括以下内容: 1. 对由非Blackmagic Design专门人员进行的安装、维修或保养所造成的损坏进行维修, 2. 对因使用不当或连接到不兼容设备所造成的损坏进行维修, 3. 对因使用了非Blackmagic Design生产的零部件所导致的损坏或故障进行维修, 及 4. 对经过改装或其他产品进行组装的产品进行保养维修 (因为产品经改装或组装后会增加保养维修所需时间或保养难度)。本保修条款由BLACKMAGIC DESIGN提供, 它可取代所有其他明示或隐含的保修。BLACKMAGIC DESIGN及其供应商对任何有关适销性及就特定用途的适用性等隐含保证不作任何担保。BLACKMAGIC DESIGN负责为消费者提供缺陷产品的维修或更换服务是完整和排他性补救措施, 不论BLACKMAGIC DESIGN或其供应商是否事先获悉发生间接、特殊、偶然或必然损坏等损坏的可能性。若消费者对本设备进行非法使用, BLACKMAGIC DESIGN概不负责。对因使用本产品造成的损失, BLACKMAGIC DESIGN概不负责。本产品的操作风险由用户自行承担。

© Copyright 2024 Blackmagic Design. 保留一切权利。“Blackmagic Design”、“DeckLink”、“HDLINK”、“Workgroup Videohub”、“Multibridge Pro”、“Multibridge Extreme”、“Intensity”以及“Leading the creative video revolution”均为美国及其他国家的注册商标。所有其他公司名称及产品名称可能是其他所有者的注册商标。

Blackmagic Cloud Store

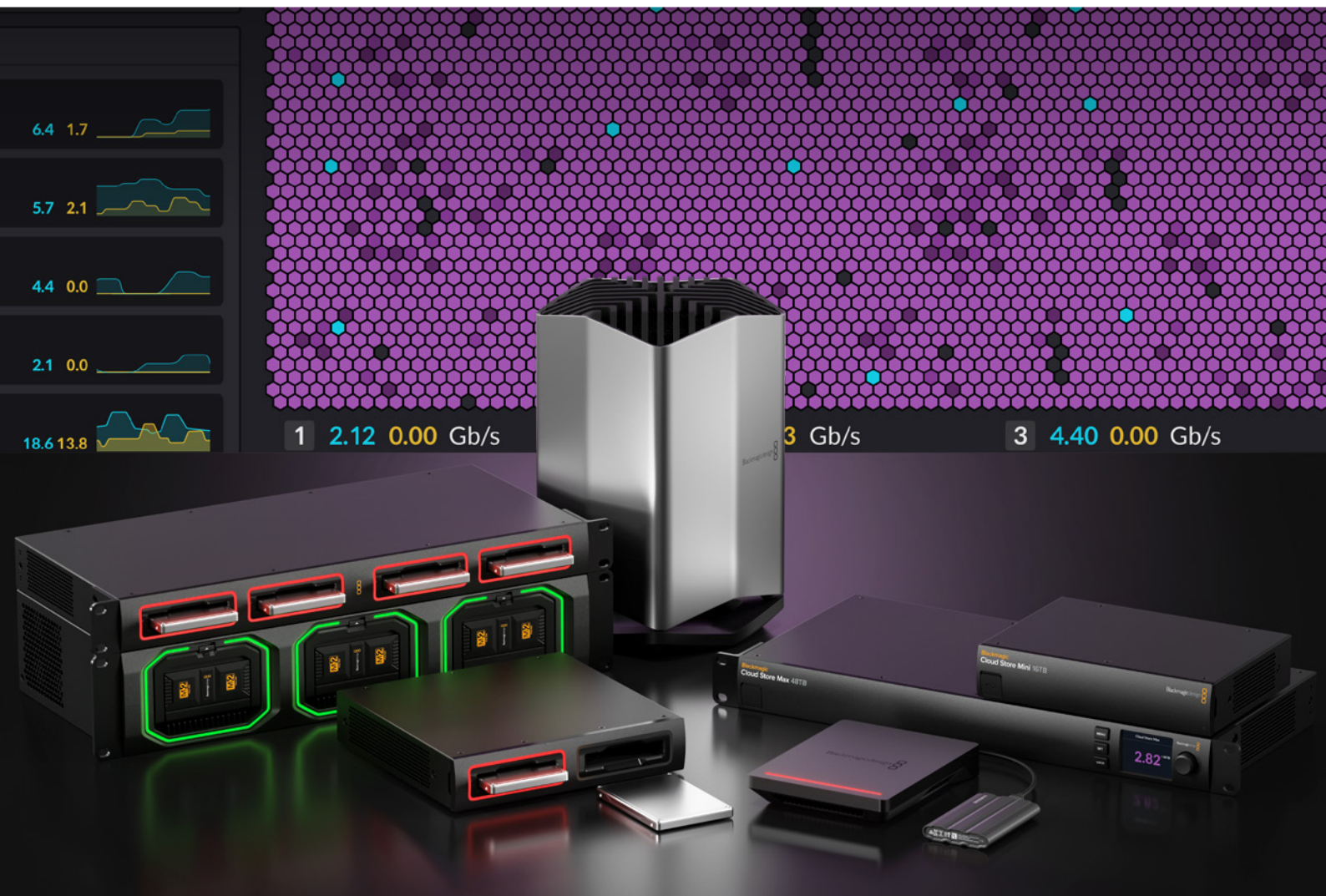

Blackmagic Cloud Store
Blackmagic Cloud Store Mini
Blackmagic Cloud Store Max

Blackmagic Cloud Pod
Blackmagic Cloud Dock
Blackmagic Media Dock



환영합니다

Blackmagic Cloud Store를 구입해주셔서 감사합니다.

초고속의 고용량 네트워크 스토리지 솔루션인 Blackmagic Cloud Store는 할리우드 장편 영화에서 사용되는 커다란 미디어 파일을 다룰 수 있도록 제작되었습니다. 첨단 플래시 메모리를 사용하여 많은 사람이 동시에 접속해도 문제없습니다. 셋업 또한 매우 간단합니다.

Blackmagic Cloud Store Mini 및 Blackmagic Cloud Store Max는 최대 속도를 위해 RAID 0로 설정된 내장형 M.2 카드를 탑재한 랙 마운트형 유닛입니다. Blackmagic Cloud Store Mini는 한 개의 10G 이더넷 연결을 탑재한 반면 Blackmagic Cloud Store Max는 네 개의 10G 연결과 한 개의 초고속 100G 연결을 탑재했습니다.

Blackmagic Media Dock와 Blackmagic Cloud Dock를 사용하면 사용자 네트워크를 통해 Blackmagic Media Module 또는 U.2와 SATA SSD에서 데이터를 공유할 수 있으므로 같은 네트워크에 연결된 사람은 누구나 바로 미디어에서 편집할 수 있습니다. 이와 마찬가지로 Blackmagic Cloud Pod을 통해 모든 USB-C 디스크 파일을 네트워크에 공유할 수 있습니다.

이 설명서에는 Blackmagic Cloud Store 사용 방법이 소개되어 있습니다.

또한 이 설명서의 최신 버전과 Blackmagic Cloud Store의 내부 소프트웨어 업데이트는 당사 웹사이트 www.blackmagicdesign.com/kr의 고객 지원 페이지에서 확인하실 수 있습니다. 소프트웨어를 다운로드할 때 사용자 정보를 등록하시면 새로운 소프트웨어가 출시될 때마다 업데이트 소식을 받아보실 수 있습니다.

앞으로도 새로운 기능 및 제품 향상을 위해 끊임없이 노력하며 고객 여러분의 다양한 의견을 기다리겠습니다.

Blackmagic Design의 CEO,

그랜트 패티

목차

Blackmagic Cloud Store 소개	271	오류 메시지	288
Blackmagic Cloud Store Mini 및 Cloud Store Max	271	클라우드 스토어 추출하기	289
Blackmagic Cloud Dock 및 Blackmagic Cloud Pod	272	전면 제어 패널을 사용해 설정 변경하기	290
Blackmagic Media Dock	272	Blackmagic Cloud Store Setup	291
시작하기	273	시작 화면	291
전원 연결하기	273	설정	292
네트워크에 연결하기	275	Setup	292
이더넷 속도	275	Cloud Sync	296
스토리지 접속하기	275	Storage	296
모니터링	276	Security	297
Blackmagic Media Module 로딩 및 언로딩하기	276	Proxy Generator	302
동기화 추가하기	278	감시 폴더 추가하기	302
날짜 및 시간 설정	278	포맷 설정하기	304
클라우드 서비스에 로그인하기	278	프록시 파일 관리하기	304
동기화 폴더 및 방향	279	USB 드라이브 포맷하기	305
백업	281	Mac에서 드라이브 포맷하기	305
인제스트	283	Windows에서 드라이브 포맷하기	305
모니터 출력	285	내부 소프트웨어 업데이트	306
기억 장치 지도	285	도움말	307
클라우드 동기화 패널	286	규제 사항	308
사용자 활동 패널	286	Blackmagic Cloud Pod 및 Cloud Store Mini	308
데이터 전송률 그래프	286	Blackmagic Cloud Store 및 Cloud Dock, Media Dock	309
하드웨어 패널	287	안전 정보	310
LCD 시작 화면	287	보증	311

Blackmagic Cloud Store 소개

초고속의 고용량 네트워크 디스크인 Blackmagic Cloud Store는 할리우드 장편 영화에서 사용되는 커다란 미디어 파일을 다룰 수 있도록 제작되었습니다. Blackmagic Cloud Store는 고급 플래시 메모리를 사용하여 많은 동시 접속 사용자를 처리하고 다양한 저장 용량으로 사용할 수 있습니다. 실시간 동기화 기능을 사용하여 전 세계 여러 장치에 파일을 배포할 수 있으며, 저비용 인터넷 연결로도 로컬 파일에 빠르게 접속할 수 있습니다. Blackmagic Cloud Store는 4개의 10G 이더넷 연결과 이더넷 스위치, RAID 5 데이터 보호 기능, 리던던시 전원 공급을 지원합니다.



Blackmagic Cloud Store Mini 및 Cloud Store Max

Blackmagic Cloud Store Mini와 Blackmagic Cloud Store Max는 높은 속도의 네트워크 스토리지를 제공하는 랙 마운트형 제품입니다. Cloud Store Mini는 8TB 또는 16TB 플래시 메모리와 고속 10G 이더넷 연결을 제공합니다. Cloud Store Max는 24TB 또는 48TB의 플래시 메모리와 함께 내장 이더넷 스위치로 사용 가능한 한 개의 초고속 100G 이더넷 연결과 4개의 10G 이더넷 연결을 제공합니다.



Blackmagic Cloud Store Mini 16TB 및 Blackmagic Cloud Store Max 24TB

Blackmagic Cloud Dock 및 Blackmagic Cloud Pod

이와 마찬가지로 Blackmagic Cloud Dock을 통해 SSD 및 U.2 디스크 파일을 네트워크에 공유할 수 있어 사용자들이 미디어 드라이브 파일을 직접 편집할 수 있으며, Blackmagic Cloud Pod을 사용하면 USB-C 디스크를 연결할 수 있습니다.



Blackmagic Cloud Dock 및 Blackmagic Cloud Pod

Blackmagic Media Dock

Blackmagic URSA Cine 12K LF는 Blackmagic Media Module에 클립을 녹화합니다. Blackmagic Media Dock는 사용자의 글로벌 네트워크를 통해 Blackmagic Media Module에 저장된 데이터를 공유하므로, 편집자들은 바로 편집 작업을 시작할 수 있습니다. 클라우드 스토리지에 파일을 전송하거나 모듈 자체를 이동식 편집 스토리지로 사용할 수도 있습니다.

Blackmagic Cloud Store와 마찬가지로 미디어 도크는 다수의 동시 접속 사용자를 처리하며, Blackmagic Media Module 8TB 및 16TB, CFexpress를 위한 3개의 베이로 제공됩니다. Blackmagic Media Dock에는 리던던트 전원 공급 장치와 함께 이더넷 스위치로 사용할 수 있는 4개의 10G 이더넷 연결이 포함되어 있습니다.

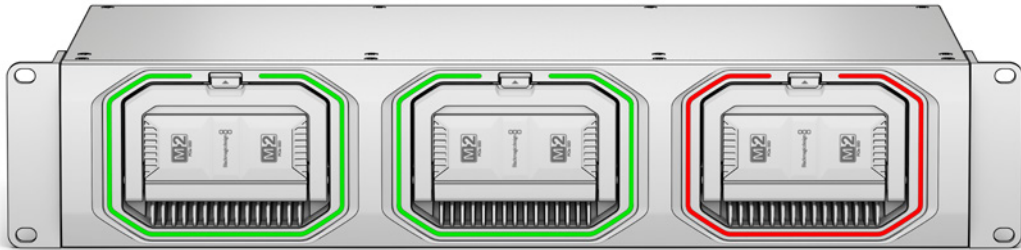

Blackmagic Cloud Store 유닛은 모두 이와 비슷한 공유 기능을 지원하며, 이 설명서에는 모든 작동 방식에 대한 정보가 자세히 소개되어 있습니다.

시작하기

Blackmagic Cloud Store를 시작하려면 전원을 연결하고 네트워크에 연결하기만 하면 됩니다.

전원 연결하기

표준 IEC 전원 케이블을 사용하여 Blackmagic Cloud Store에 전원을 연결하세요.

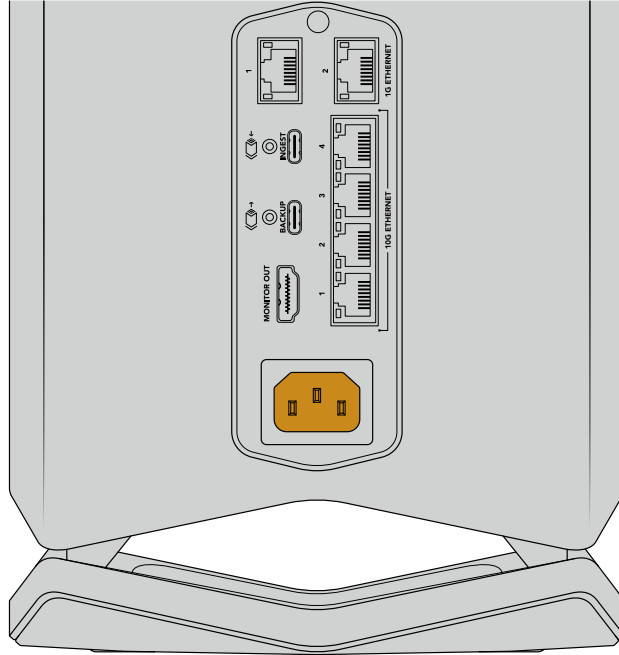

전원이 Blackmagic Cloud Store에 연결되면 장치 밑에서 부드러운 조명이 켜집니다.

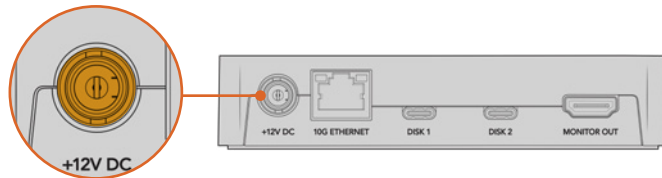

Blackmagic Cloud Pod은 제품에 포함된 12V DC 전원 어댑터 사용해 전원을 연결하세요.

Blackmagic Cloud Store Mini와 Blackmagic Cloud Store Max에는 추가 DC 전원 입력이 탑재되어 있습니다. 이를 통해 외장 배터리 전원을 연결하거나 끊임 염려가 없는 전원을 연결해 리던던시를 확보할 수 있습니다.

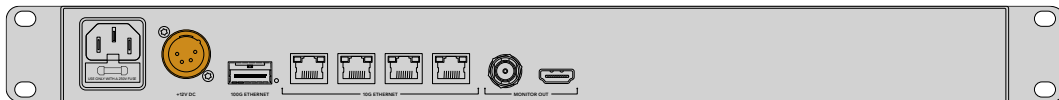

전원이 공급되면 Blackmagic Cloud Store Max의 LCD 디스플레이에 언어 선택 화면이 나타납니다.

언어 설정하기

- 1 노브를 사용해 원하는 언어를 검색하세요.

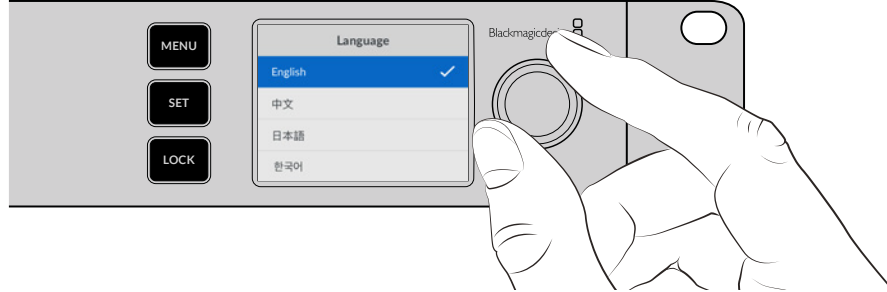

- 2 감빡이는 SET 버튼을 눌러 선택을 완료하세요.



- 3 사용자의 Cloud Store Max 시작 화면이 나타납니다.

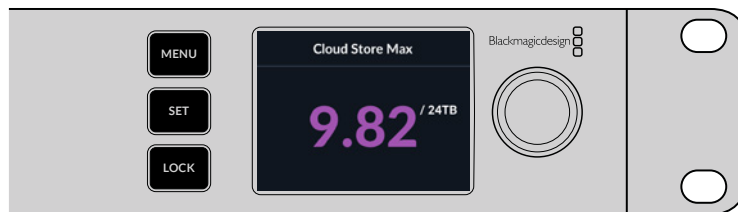

네트워크에 연결하기

빠른 파일 전송 속도를 위해 클라우드 스토어의 10G 이더넷 단자를 10G 네트워크 스위치의 포트에 연결하세요. 긴 케이블 연결이 필요한 경우, CAT 6A Class E 또는 F 네트워크 케이블 사용을 권장합니다. 1G 네트워크 스위치가 있는 경우, 클라우드 스토어의 1G 이더넷 커넥터를 사용하여 연결하세요.

Blackmagic Cloud Store Max를 고속 네트워크 스위치에 연결하려면, QSFP28 모듈을 구리 또는 광섬유 케이블과 함께 사용하세요. 그런 다음 Cloud Store Max의 100G 이더넷 포트를 스위치에 있는 100G 포트에 연결하세요.

이더넷 속도

10G 이더넷은 최대 10Gb/s로 데이터를 전송할 수 있는 최신 이더넷 스위치에 사용되는 초고속 이더넷 연결입니다. 10G 이더넷은 일반적으로 매우 큰 파일을 사용하는 비디오 워크플로에 적합합니다. Blackmagic Cloud Store Max의 초고속 100G 이더넷 연결을 통해 고속 이더넷 스위치를 연결할 수 있습니다.

인터넷이나 속도가 느린 컴퓨터를 사용할 때 1G 이더넷 연결을 사용합니다. 1G 이더넷 연결은 클라우드 스토어에 내장된 이더넷 스위치의 일부이며, 더 빠른 10G 포트를 비워 놓고 싶을 때 사용할 수 있습니다.

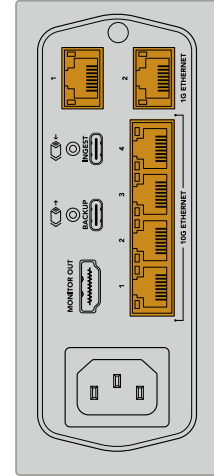

정보 컴퓨터에 10G 이더넷 포트가 없지만 Thunderbolt 3 포트가 있는 경우, Thunderbolt 3-10G 이더넷 어댑터를 사용하여 연결할 수 있습니다. 이를 통해 1G 이더넷 단자를 사용하는 것보다 더 빠른 전송 속도를 얻을 수 있습니다. 컴퓨터에 설치할 수 있는 PCIe 카드를 어댑터로 사용할 수도 있습니다.

스토리지 접속하기

Mac 컴퓨터에서 스토리지에 접속하기

- 1 'Finder'를 열고 사이드바 메뉴에서 '네트워크'를 클릭하세요.
- 2 목록에서 'Blackmagic Cloud Store'를 더블 클릭하세요.
- 3 'Internal Storage'를 더블 클릭하세요.

이제 Blackmagic Cloud Store가 '사이드바'의 '위치' 항목에 나타납니다.

Windows PC에서 스토리지에 접속하기

- 1 File Explorer 사이드바에서 '네트워크'를 클릭하세요. Blackmagic Cloud Store 목록이 나타납니다.
- 2 사용자의 클라우드 스토어를 더블 클릭하면 네트워크 인증 정보를 요구하는 Windows 보안 대화 상자가 나타납니다.
- 3 사용자 이름과 비밀번호를 '게스트'로 설정하세요.

참고 컴퓨터 연결이 안 될 경우, 사용 중인 클라우드 스토어가 윈도우 작업 그룹에 속해 있을 수 있습니다. 사용자 이름을 'workgroup\guest', 패스워드를 'guest'로 입력하여 스토리지에 로그인하세요.

- 4 '확인'을 클릭하세요.

이제 Explorer 윈도우에 클라우드 스토어 폴더가 나타나며, 다른 네트워크 드라이브처럼 스토리지에 접속할 수 있습니다.

아니면 셋업 유틸리티에서 스토리지에 접속할 수도 있습니다. Mac 컴퓨터의 경우, 'Show in Finder' 버튼을 클릭하세요. Windows 컴퓨터에서는 'Show in File Explorer' 버튼으로 표시됩니다.

모니터링

모니터 출력을 통해 사용 중인 클라우드 스토어 상태를 실시간으로 확인할 수 있습니다. 간단히 TV 또는 모니터를 연결하기만 하면 기억 장치 지도 및 속도 그래프, 동기화 상태, 활성 사용자, 전원 상태를 확인할 수 있습니다. 더 자세한 정보는 본 설명서의 [모니터링 출력] 부분을 참고하세요.

Blackmagic Media Module 로딩 및 언로딩하기

Blackmagic Media Dock는 3개의 미디어 모듈 베이로 구성되어 있으므로, 3개의 모듈에서 동시에 파일을 읽고 쓰는 작업이 가능합니다.

하나의 모듈 베이에 모듈 로딩하기

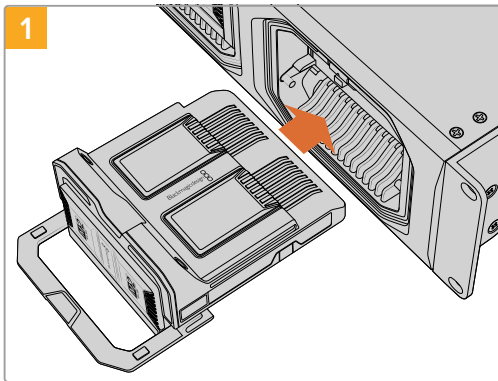

미디어 모듈을 모듈 베이를 맞추고 단자에 장착될 때까지 부드럽게 밀어 넣으세요.

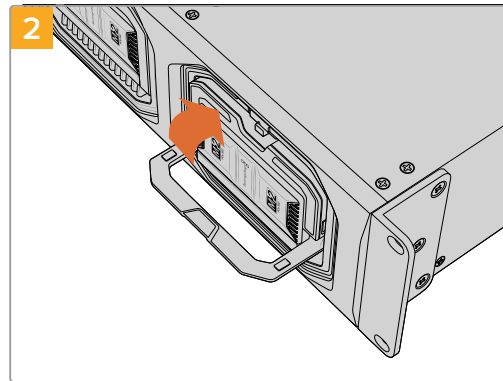

모듈의 래치 핸들을 위로 들어 올려 모듈을 단자에 고정하세요.

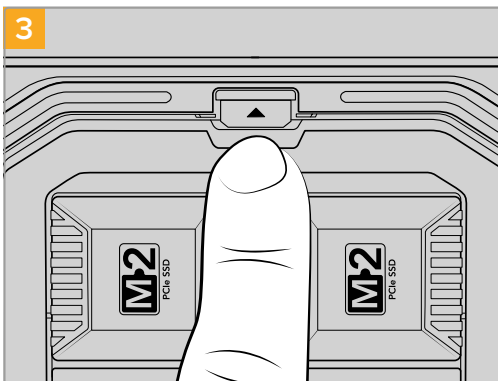

모듈 해제 버튼이 잠기는 소리가 날 때까지 핸들 앞부분을 누르세요. 이제 모듈이 모듈 베이에 고정되었습니다.

모듈 제거하기

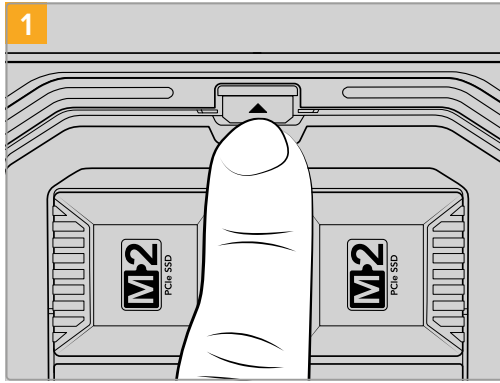

1 모듈 베이 위에 있는 모듈 해제 버튼을 누르세요.

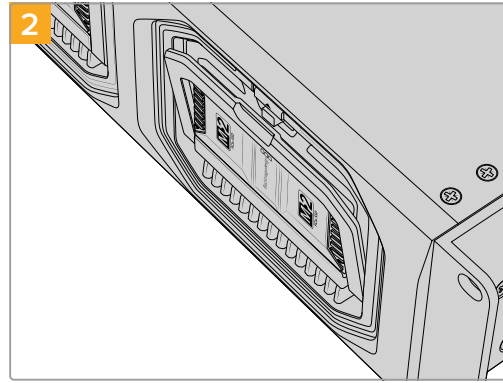

2 모듈의 래치 핸들이 살짝 열립니다.

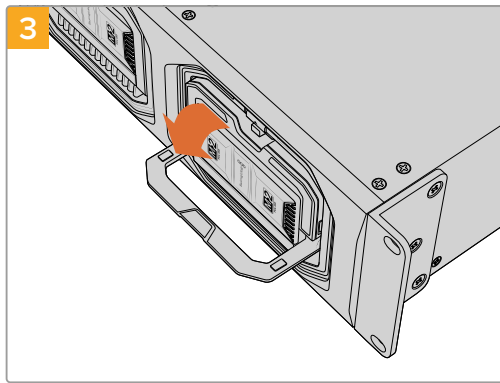

3 래치 핸들을 아래로 내리면 터미널에서 모듈이 분리됩니다.

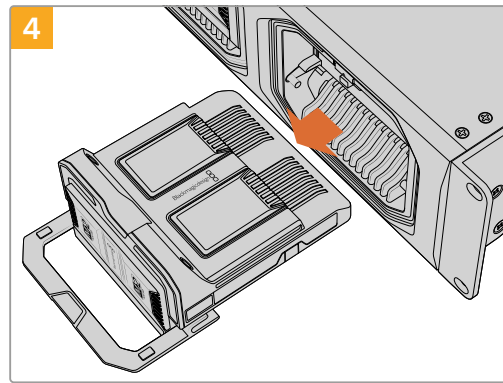

4 모듈이 분리되면 모듈 베이에서 쉽게 제거할 수 있습니다.

참고 모듈을 제거하기 전에 현재 작업 중인 파일이 없는지 확인하는 것이 좋습니다. 미디어 도크가 모듈에 파일을 작성 중인 경우, 모듈 베이에 있는 상태 표시 LED에 불이 들어옵니다. 모듈을 제거하기 전에 미디어 모듈 상태 표시 LED에 빨간 불이 들어와 있는지 먼저 확인하세요.

상태 표시 LED

각 모듈 주변에 있는 LED 스트립에는 파일을 읽는 중일 때는 초록불이, 쓰는 중일 때는 빨간불이 들어옵니다.

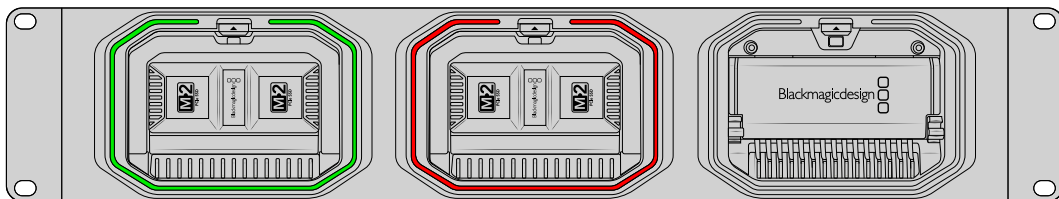

이것으로 모든 사용 준비가 완료되었습니다. 사용자의 온라인 서비스에 동기화하는 방법, 동기화 폴더 및 방향을 설정하는 방법, USB 드라이브를 연결하는 방법 등에 대한 정보를 보려면 이 설명서를 계속 확인하세요.

동기화 추가하기

동기화를 추가하는 첫 번째 단계는 www.blackmagicdesign.com/kr/support에서 Blackmagic Design 고객 지원 센터를 방문해 Blackmagic Cloud Store Setup을 다운로드하여 설치하는 것입니다.

이 소프트웨어를 설치한 후 Blackmagic Cloud Store Setup을 실행하여 설정 아이콘을 클릭하면 클라우드 스토어 설정이 나타납니다. 동기화 설정은 'Cloud Sync' 탭에 있습니다.

날짜 및 시간 설정

Blackmagic Cloud Store와 동기화하려면 클라우드 서비스에 정확한 날짜와 시간이 필요합니다. 기본적으로 클라우드 저장소는 Cloudflare NTP 서버를 사용하여 날짜와 시간을 자동으로 설정합니다.

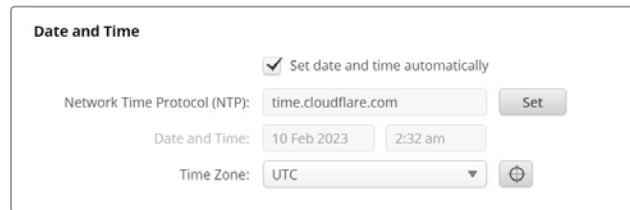

사용자의 온라인 계정을 Blackmagic Cloud Store와 동기화하려면 클라우드 동기화 설정을 사용하여 사용자의 Dropbox 계정에 로그인하고 동기화하려는 폴더를 설정한 후, 동기화 방향을 설정하면 됩니다.

클라우드 서비스에 로그인하기

- 1 Blackmagic Cloud 또는 Dropbox, Google Drive 계정을 위한 '로그인' 버튼을 클릭하세요. 로그인 창이 나타납니다.
- 2 지시에 따라 선택한 계정으로 로그인하세요.

Blackmagic Cloud에 로그인하고 계정의 보안 설정에서 이중 인증 기능을 활성화한 경우, 인증 앱에서 일회용 코드를 입력하라는 메시지가 나타납니다.

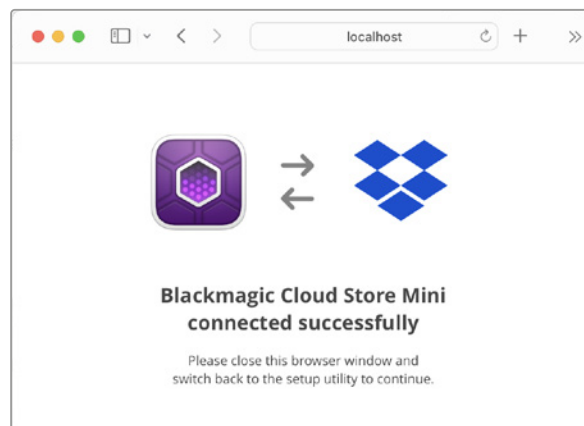

성공적으로 연결되었음을 나타내는 확인 메시지가 나타납니다. 연결에 실패했다면 컴퓨터가 인터넷에 연결되어 있는지 확인하세요.

- 3 브라우저 창을 닫으세요.

동기화 폴더 및 방향

- 1 로그인 후, 셋업 유틸리티의 'Add Sync Location' 창이 나타납니다.
- 2 동기화 위치의 이름을 지정하고 폴더 아이콘을 클릭하여 원하는 동기화 폴더를 지정하세요. 이 경우엔 보통 동일한 이름을 사용합니다.

Blackmagic Cloud로 동기화를 추가하는 경우, Blackmagic Cloud 폴더를 선택하면 개인 계정 화면으로 이동합니다. 기관 사용자의 경우, 창의 상단에 있는 메뉴를 사용해 개인 프로필 또는 기관 프로필로 변경할 수 있습니다.

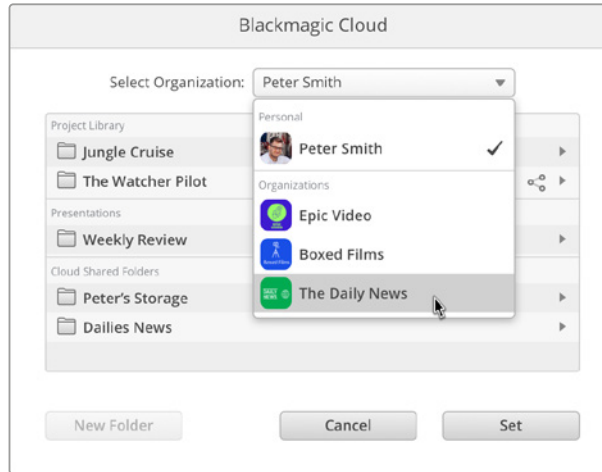

- 3 동기화 방향을 선택하세요. 예를 들어, Dropbox에 동기화 시 사용자의 클라우드 스토어에서 Dropbox로 파일을 동기화하되 Dropbox에서 클라우드 스토어로 파일을 동기화하지 않으려면 'From cloud store to Dropbox'를 선택하세요.

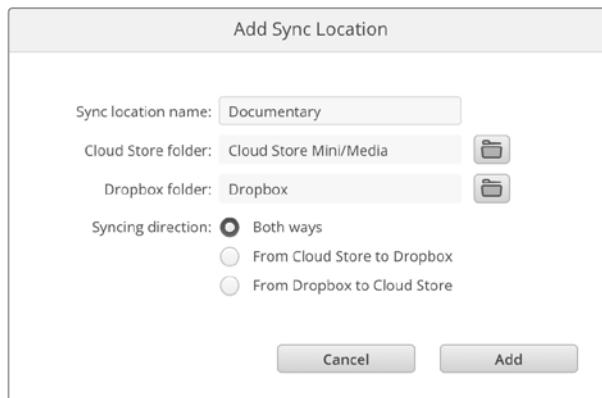

- 4 'Add' 버튼을 클릭하세요.

이제 사용자의 Dropbox 계정이 Blackmagic Cloud Store에 동기화되었습니다.

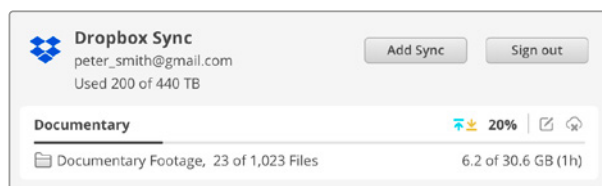

상태 표시기가 동기화 프로세스에 대한 정보를 제공합니다.

5 동기화 위치를 사용자의 계정에 추가하고 싶은 경우, 'Add Sync' 버튼을 클릭하세요.



동기화 화살표는 동기화 방향을 나타냅니다. 파란색 화살표는 데이터가 클라우드 저장소에서 전송되고 있음을 나타내고, 노란색 화살표는 데이터가 수신되고 있음을 나타냅니다. 데이터가 동시에 전송되고 수신되는 경우, 파란색과 노란색 화살표가 표시됩니다. 회색 화살표는 데이터가 해당 방향으로 동기화되지 않음을 나타냅니다.

동기화 화살표 오른쪽의 백분율 수치는 현재 동기화 진행률 상태를 보여줍니다.



동기화 폴더 이름을 변경하려면 'Edit Sync'를 클릭하세요.



동기화 위치를 삭제하려면 이 표시를 클릭하세요. 확인창에서 'Continue'를 클릭하여 완료하거나 'Cancel'을 클릭하여 삭제를 취소하세요.

백업

USB 디스크를 Blackmagic Cloud Store 또는 Cloud Store Mini에 연결하면 데이터를 로컬 폴더에 백업할 수 있습니다. USB-C를 통해 연결된 모든 외장 디스크 또는 디스크 어레이를 사용할 수 있으며 디스크가 Cloud Store에 연결되어 있는 한 계속해서 업데이트됩니다.

Cloud Store 백업하기

- 1 포맷한 USB 드라이브를 Blackmagic Cloud Store의 BACKUP USB-C 포트 또는 Cloud Store Mini의 USB-C 포트에 연결하세요. Blackmagic Cloud Setup의 'Cloud Sync' 페이지에 있는 'Backup' 섹션에 해당 드라이브가 나타납니다.

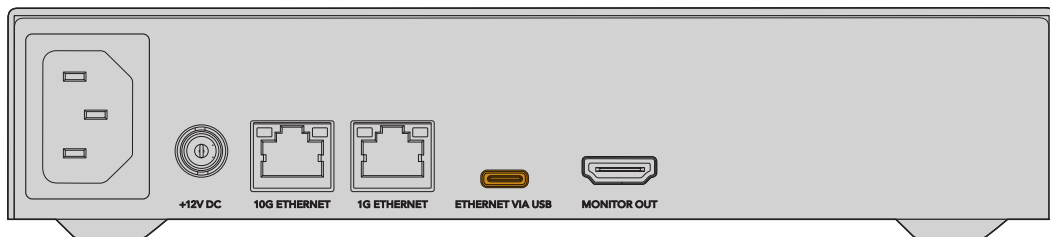
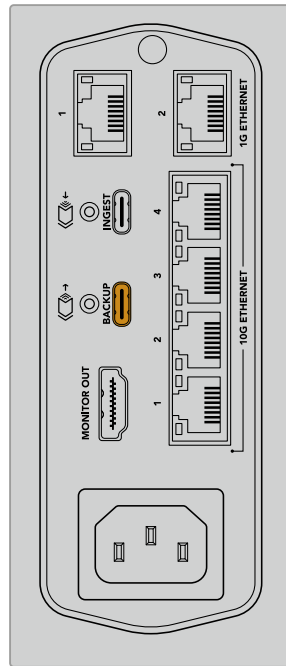

- 'Add Backup' 버튼을 클릭하세요.

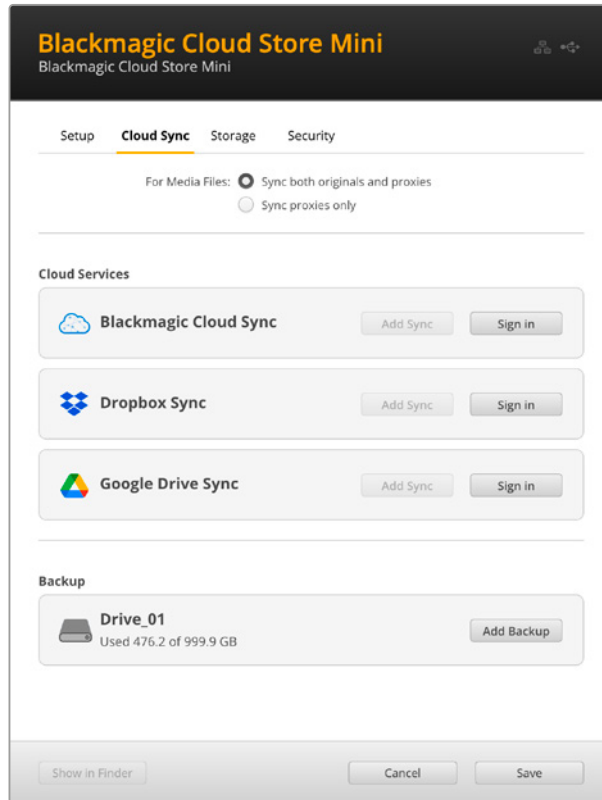

- 'Add Backup Location' 창에서 백업에 사용할 이름을 입력하세요. 일반적으로 소스 폴더와 동일한 이름을 사용합니다.

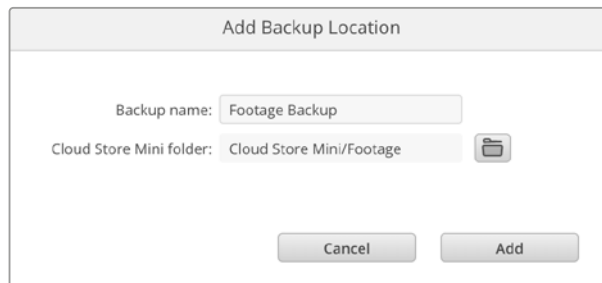

- 클라우드 스토어 폴더 아이콘을 클릭하고 클라우드 스토어에서 백업할 폴더를 선택하세요. Cloud Store가 선택한 폴더명으로 외장 드라이브에 새로운 폴더를 생성합니다.
- 'Add'를 클릭하세요.

이제 Cloud Store가 클라우드 스토어 폴더의 모든 파일을 외장 드라이브 백업 폴더에 백업합니다. Cloud Store의 원본 파일을 변경할 때마다 백업 동기화를 통해 모든 변경 사항이 자동으로 업데이트됩니다.

삭제된 파일

동기화하는 동안 Cloud Store에서 삭제된 파일이 외장 드라이브에서는 삭제되지 않습니다. 대신 클라우드 스토어 유틸리티는 'Deleted Files'라는 폴더를 외장 드라이브에 만들고 삭제된 파일을 이 폴더로 이동시킵니다. 이는 실수로 삭제되었을 수 있는 파일을 복구해야 하거나 프로젝트 요구 사항이 변경되어 해당 파일을 다시 사용해야 하는 경우에 유용합니다.

이전 파일

파일을 덮어쓰면 원본 파일도 외장 드라이브 내의 'Older Files'라는 새 폴더로 이동됩니다. 즉, 덮어쓴 파일을 복구해야 하는 경우, 쉽게 복구할 수 있습니다.

USB 디스크 공간

외장 USB-C 디스크에 백업할 충분한 여유 공간이 없으면 경고가 표시됩니다. 백업 작업은 외장 드라이브가 가득 찰 때까지 계속됩니다.

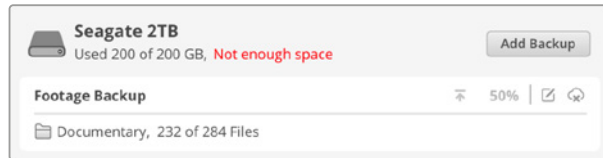

인제스트

Blackmagic Cloud Store의 인제스트 기능은 외장 USB-C 미디어에서 Cloud Store의 내부 스토리지에 파일을 자동으로 복사하는 기능입니다. 예를 들어, USB-C 드라이브 또는 카드 리더기를 통해 연결된 카메라 카드에서 미디어를 인제스트할 수 있습니다.

파일 인제스트하기

- 1 Cloud Store의 'INGEST' USB-C 포트에 외장 미디어를 연결하세요.

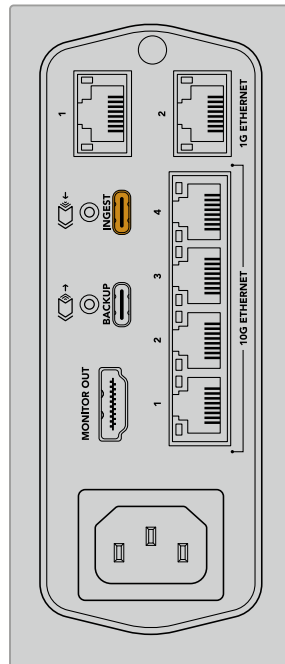

- 2 Blackmagic Cloud Store Setup의 Cloud Sync 페이지에 있는 Ingest 섹션에 연결된 미디어가 나타납니다.

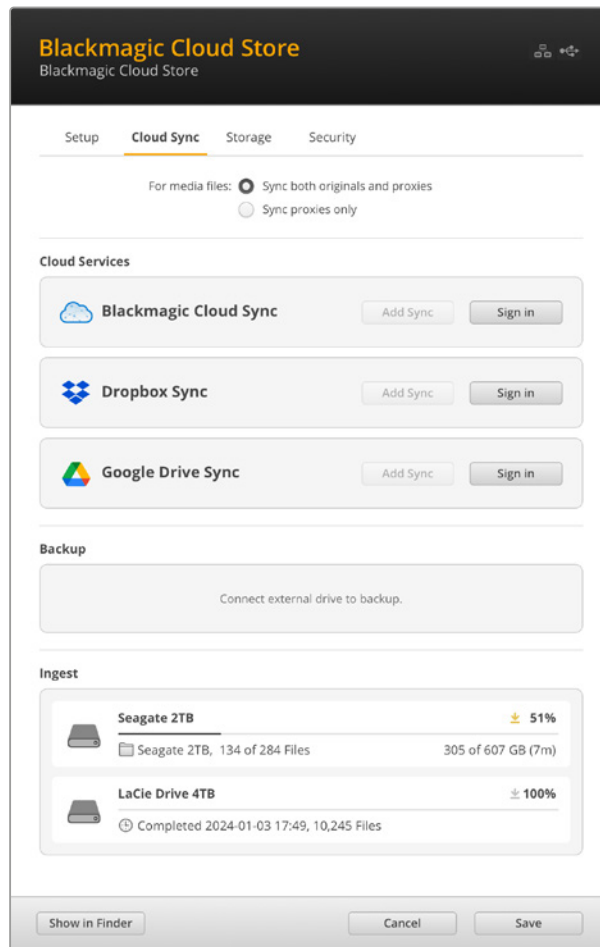

- 3 Cloud Store는 외장 미디어에 저장된 파일을 미디어와 같은 이름으로 저장된 파일에 저장하는 방식으로 내부 스토리지에 복사합니다. 예를 들어, 카메라 파일이 있는 'A001' 폴더가 저장된 CFast 카드를 연결하면 Cloud Store 내부의 'A001' 폴더에 해당 파일을 저장합니다.

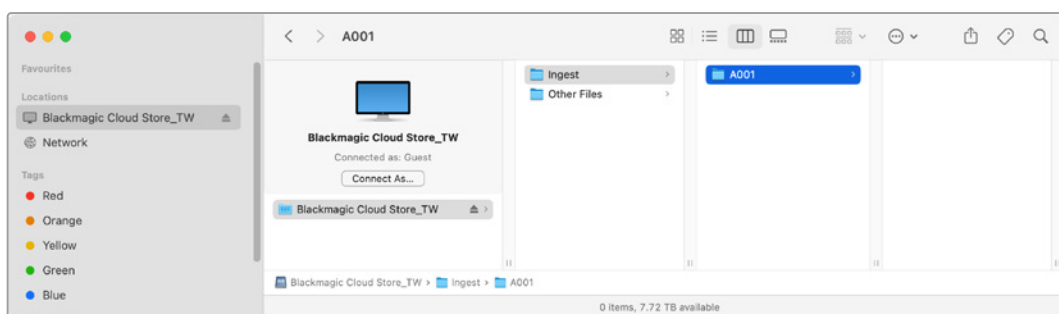

참고 연결한 드라이브에서 Cloud Store에 이미 저장된 폴더명을 사용 중인 경우, 같은 폴더명에 끝에 숫자 1이 붙어 새로운 폴더가 생성됩니다. 예를 들어, 기존 폴더명이 'A001'인 경우, 새로운 폴더명은 'A001-01'이 됩니다.

모니터 출력

모니터 출력은 스토리지 상태와 모든 사용자 활동에 대한 포괄적인 개요를 실시간으로 제공합니다. 설명서의 이번 부문에는 다양한 패널과 그래프에 대한 정보가 포함되어 있습니다.



기억 장치 지도

기억 장치 지도는 메모리 코어를 그래픽 형식으로 나타내어 접속한 사용자의 실시간 읽기/쓰기 접속 현황을 보여줍니다.

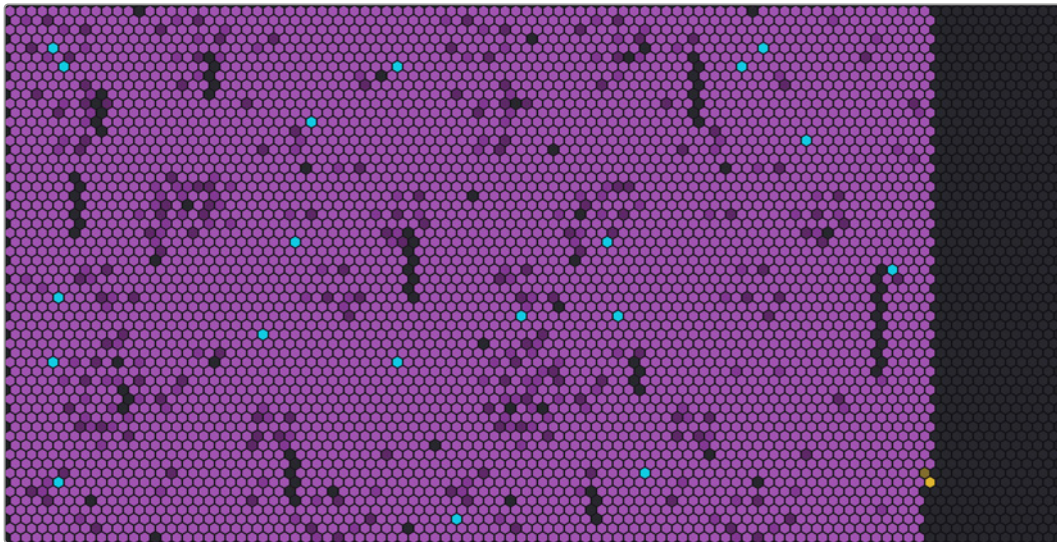

각 셀은 저장 부문의 읽기 및 쓰기 상태를 나타냅니다. 각 셀은 데이터로 채워지면 색상이 변경됩니다. 예를 들어, 빈 셀터를 의미하는 회색으로 시작하여 보라색으로 변경되고 데이터가 채워지면 색상이 밝아집니다.

주황색 셀은 현재 데이터가 기록 중임을 나타내며 파란색 셀은 데이터를 읽고 있는 상태임을 의미합니다.

클라우드 동기화 패널

클라우드 동기화 패널은 사용자가 추가한 모든 동기화 항목을 보여줍니다. 파란색 화살표는 데이터가 온라인 폴더에 동기화되고 있음을 나타내며 주황색 화살표는 온라인 폴더에서 Blackmagic Cloud Store로 데이터가 동기화되고 있음을 나타냅니다.

저장 공간 표시기는 온라인 위치 이름 아래에 표시되며 더 많은 동기화 항목이 추가되면 패널이 확장됩니다.

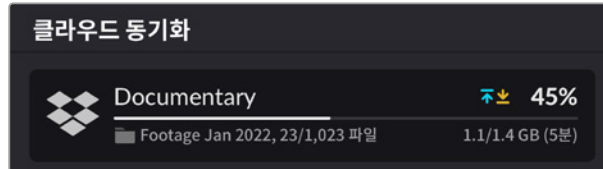

사용자 활동 패널

이 패널에는 접속한 모든 사용자와 동기화 중인 데이터가 표시됩니다. 예를 들어 패널은 사용자와 연결 속도를 식별합니다. 읽기 및 쓰기 활동은 지속적으로 업데이트되는 그래프와 함께 표시되며, 그래프는 60초 단위로 활동이 업데이트됩니다.



데이터 전송률 그래프

데이터 전송률 그래프는 읽기 및 쓰기 데이터 속도를 표시하며 6초 단위로 업데이트됩니다. 주황색 정보는 데이터가 기록 중임을 나타내며 파란색은 데이터를 읽고 있는 상태를 나타냅니다.

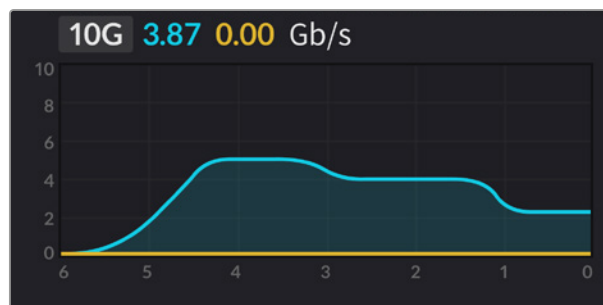

하드웨어 패널

이 패널은 스토리지 맵의 각 섹터에 대한 셀 크기를 표시합니다.

Blackmagic Cloud Pod에 연결된 USB 드라이브도 여기에 표시됩니다. 전원 공급 장치 표시기는 AV 및 DC 전원 입력의 상태를 표시합니다.

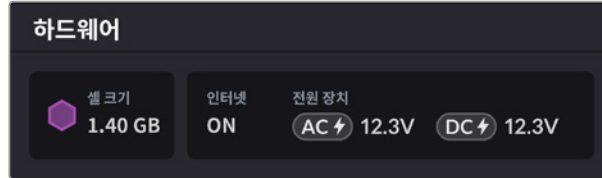

인터넷 아이콘은 동기화를 수행할 수 있도록 클라우드 스토어가 인터넷에 연결되었음을 확인합니다.

Blackmagic Media Dock의 베이 표시기는 어떤 모듈 베이에 모듈이 로딩되었는지, 그리고 해당 모듈의 최대 저장 용량이 얼마인지에 대한 정보를 표시합니다.

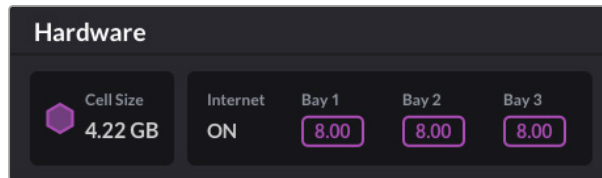

LCD 시작 화면

Blackmagic Cloud Store Max의 LCD 디스플레이 시작 화면에 장치명이 나타나 사용 가능한 스토리지 용량을 신속하게 확인할 수 있습니다. 왼쪽의 커다란 숫자는 이미 사용된 용량을 테라바이트로 나타내며, 오른쪽의 작은 숫자는 사용 가능한 전체 스토리지 용량을 나타냅니다.

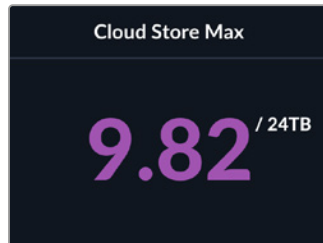

Cloud Store Max의 용량이 읽기 전용으로 설정되어 있는 경우, '읽기 전용' 아이콘이 스토리지 상태 표시 정보 위에 나타납니다. 오류 메시지는 스토리지 상태 정보 아래쪽에 표시됩니다. Cloud Store Max에서 읽기 전용 모드를 활성화/비활성화하는 방법에 관한 자세한 정보는 본 설명서 뒤편의 [설정] 부분을 참고하세요.

Blackmagic Cloud Store Max의 전면 패널을 사용해 주요 설정을 신속하게 확인 및 변경할 수 있습니다. 더 자세한 정보는 본 설명서 뒤편의 [전면 패널을 사용해 설정 변경하기] 부분을 참고하세요.

오류 메시지

다음은 하드웨어 패널에 나타날 수 있는 다양한 오류 메시지와 해당 메시지가 나타내는 내용을 보여줍니다.

동기화 오류	
인터넷 없음	인터넷이 연결되어 있는지 확인하세요.
온라인 폴더에서 로그아웃되었습니다.	이 메시지는 온라인 폴더에 장기간 연결되어 있다가 자동으로 연결이 끊긴 경우에 나타날 수 있습니다. 오류를 해결하려면 Blackmagic Cloud Store Setup 유틸리티의 클라우드 동기화 설정을 사용하여 온라인 계정에 다시 로그인하세요.
온라인 서버에 연결할 수 없습니다.	이 메시지는 인터넷 연결에 문제가 있는 경우 나타날 수 있습니다. 인터넷이 연결되어 있고 네트워크 설정이 올바른지 확인하세요.
올바르지 않은 온라인 로그인 정보	온라인 계정 정보가 변경된 경우 이러한 문제가 발생할 수 있습니다. 오류를 해결하려면 Blackmagic Cloud Store Setup 유틸리티를 사용하여 계정에 다시 로그인하세요.
디스크 꽂 참	클라우드 스토어의 내부 스토리지가 가득 차있으며, 공간을 확보하려면 파일을 삭제해야 합니다.
스토리지 꽂 참	온라인 계정의 공간이 부족한 상태이며, 동기화를 활성화할 공간을 확보하려면 일부 파일을 삭제해야 합니다.
온라인 동기화 폴더를 찾을 수 없습니다.	이 오류는 동기화 폴더가 삭제되거나 이름이 변경된 경우에 발생할 수 있습니다.
읽기 전용으로 설정	클라우드 스토어가 읽기 전용 모드로 설정되었습니다. 셋업 유틸리티를 사용하여 읽기 전용 모드를 비활성화하세요.

디스크 오류	
디스크 오류 USB-C DISK 1의 드라이브에 연결할 수 없습니다.	포트 1에 연결된 USB 디스크가 exFAT 또는 HFS 형식으로 포맷되어 있지 않습니다. Mac 또는 Windows 컴퓨터를 사용하여 디스크를 포맷할 수 있습니다. [USB 드라이브 포맷하기] 부문을 참고하세요.
연결된 로컬 드라이브 없음 USB-C에 드라이브를 연결하세요.	이 오류 메시지는 Blackmagic Cloud Pod에 USB 드라이브가 연결되어 있지 않을 때 나타납니다.
디스크 문제 발생 디스크 1 교체 요망	Blackmagic Cloud Store Mini에는 RAID 포맷의 내부 디스크 4개가 탑재되어 있습니다. 드문 경우에 디스크가 고장나면, 해당 디스크 번호와 함께 오류 메시지가 나타납니다. 본 예시에서는 디스크 1에 오류가 발생하여 교체해야 함을 보여줍니다.
디스크 포맷 필요 Cloud Store Setup을 사용해 디스크를 포맷하세요.	Blackmagic Cloud Store Mini에서 디스크를 교체하면 Blackmagic Cloud Store Setup 유틸리티를 사용하여 디스크를 포맷하라는 메시지가 표시됩니다.
디스크 문제 발생 디스크 B5 교체 요망	Blackmagic Cloud Store 및 Blackmagic Media Module 8TB 또는 16TB에서 내장 스토리지 디스크는 बैं크에 배열되어 있습니다. 드물게 디스크에 오류가 발생하는 경우, 이 오류를 통해 बैं크 및 슬롯 번호를 식별할 수 있습니다.
디스크 복원 필요 Cloud Store Setup을 사용해 디스크를 복원하세요.	Blackmagic Cloud Store에서 디스크를 교체한 후 Blackmagic Cloud Store Setup 설정을 사용하여 디스크 여레이를 복원하세요. 이를 통해 RAID가 복구되어 데이터 손실 없이 작업을 계속할 수 있습니다.
디스크 오류 USB-C BACKUP의 드라이브에 연결할 수 없습니다.	이 오류 메시지는 BACKUP 단자에 연결된 USB 드라이브가 exFAT 또는 HFS으로 포맷되지 않은 경우에 나타납니다. [USB 드라이브 포맷하기] 부문을 참고하세요.

하드웨어 오류	
전원 장치 문제 발생 전면 전원 장치 교체 요망	Blackmagic Cloud Store 사용 중 이 메시지가 나타나면 이는 내부 전원 공급 장치에 문제가 발생했음을 의미합니다. Blackmagic Design 고객 지원 센터(www.blackmagicdesign.com/kr/support)로 연락하세요.
전원 장치 문제 발생 전원 공급 모듈 교체 요망	Blackmagic Cloud Store Mini 사용 중 이 메시지가 나타난다면 이는 보통 전원 소스가 클라우드 스토어 작동에 필요한 충분한 전력을 공급하지 못함을 의미합니다. 소스의 전원 출력을 확인하세요. 예를 들어, 외부 12V DC 전원 입력을 통해 배터리를 사용하는 경우, 배터리가 올바른 전력을 공급할 수 있는지, 제대로 충전되어 있는지, 그리고 제대로 작동 중인지 확인하세요. 추가 지원이 필요한 경우에는 Blackmagic Design 지원 센터 (www.blackmagicdesign.com/kr/support)로 연락하세요.

클라우드 스토어 추출하기

Blackmagic Cloud Store는 컴퓨터 운영 체제로부터 USB 드라이브를 추출하는 것과 같은 방식으로 추출할 수 있습니다. 예를 들어, Mac에서 파일 쓰기 및 읽기를 시작하면, Finder 사이드바에 있는 Blackmagic Cloud Store 이름 옆에 추출 아이콘이 나타납니다. 간단히 이 추출 아이콘을 클릭하면 사용자의 클라우드 스토어가 추출됩니다. 그러면 새로운 파일 쓰기가 중단되어 드라이브를 안전하게 제거할 수 있습니다.

네트워크를 통해 여러 명의 사용자가 해당 드라이브에 접속하는 경우에 유닛 전원을 끄고 네트워크로부터 연결을 해제할 경우, 각 사용자가 자신의 컴퓨터에서 Blackmagic Cloud Store를 반드시 추출해야 합니다.

전면 제어 패널을 사용해 설정 변경하기

Blackmagic Cloud Store Max의 전면 패널에서 버튼 및 메뉴 다이얼을 사용해 설정을 신속하게 변경할 수 있습니다.

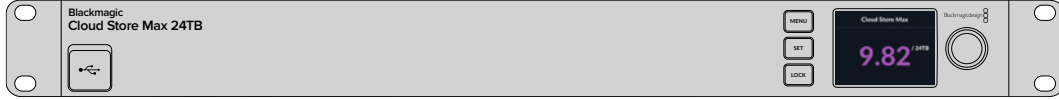

전면 패널에서 사용 가능한 대부분의 설정은 Blackmagic Cloud Store Setup의 'Setup' 탭에서도 변경 가능하며, 더 자세한 정보는 [설정] 부분을 참고하세요.

설정 변경하기

- 1 시작 화면에서 MENU 버튼을 누르면 메뉴 설정이 나타납니다.

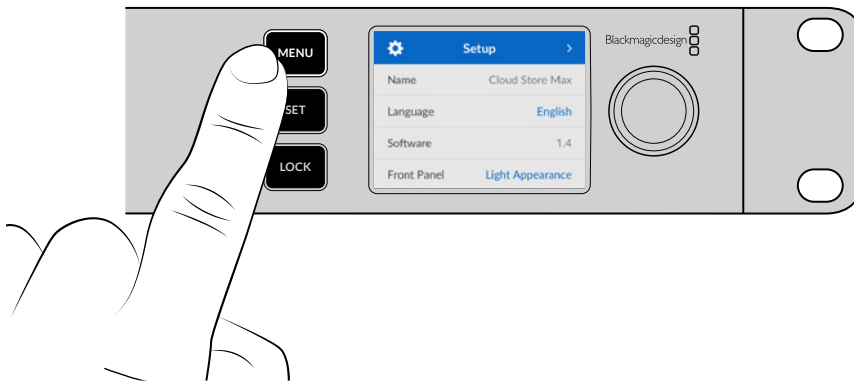

- 2 메뉴 다이얼을 돌려 원하는 변경하려는 설정을 선택한 다음 SET 버튼을 누르세요.

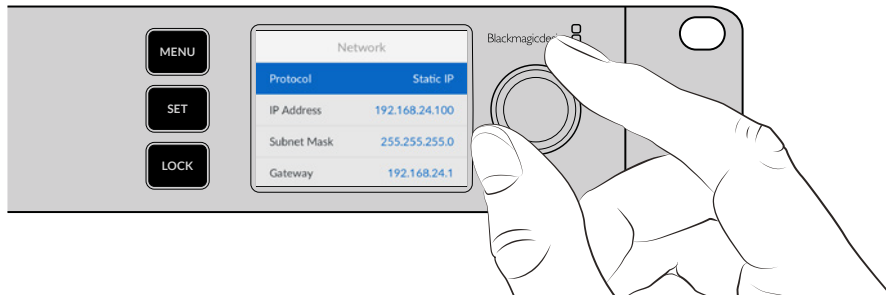

- 3 메뉴 다이얼을 사용해 설정을 변경하세요.
- 4 SET 버튼을 눌러 변경 사항을 적용하세요.

MENU 버튼을 누르면 이전 메뉴 항목으로 이동해 시작 화면으로 되돌아 갑니다.

전면 패널을 잠그려면 LOCK 버튼을 1초간 누르세요. 그러면 버튼이 비활성화되어 실수로 설정이 변경되는 일을 막을 수 있습니다. 이 버튼이 사용 중일 경우엔 빨간불이 들어옵니다. 전면 패널의 잠금을 해제하려면 LOCK 버튼을 3초간 누르세요.

Blackmagic Cloud Store Setup

Blackmagic Cloud Store Setup 유틸리티에는 장치 이름 지정 및 내부 소프트웨어 업데이트를 포함하여 Blackmagic Cloud Store에 대한 모든 설정이 포함되어 있습니다.

Blackmagic 고객 지원 센터(www.blackmagicdesign.com/kr/support)에서 최신 Blackmagic Cloud Store 소프트웨어를 다운로드할 수 있습니다.

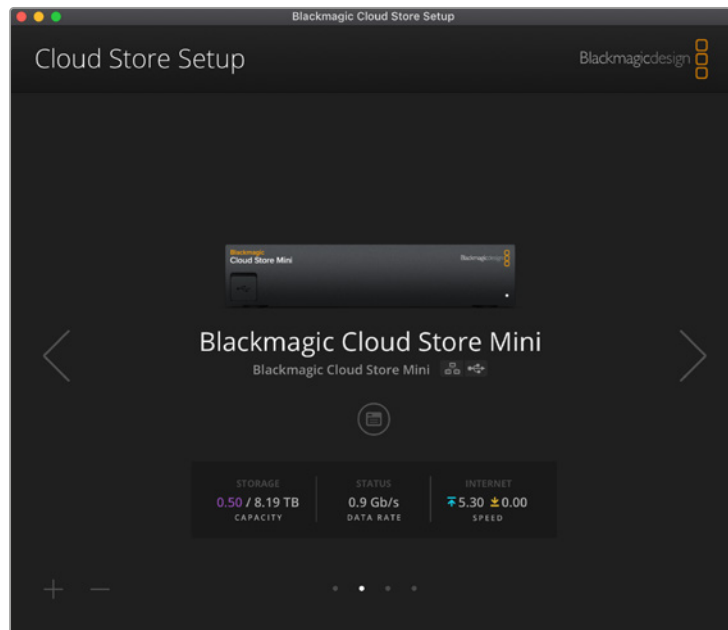

시작 화면

시작 화면은 소프트웨어를 시작하면 가장 먼저 나타나는 페이지입니다. 네트워크에 연결된 모든 Blackmagic Cloud Store에서 사용할 수 있으며, 한 대 이상의 장치가 연결된 경우에는 좌/우 화살표를 사용하여 원하는 장치를 선택합니다.

시작 화면 아래 표시기에는 전체 스토리지 용량 및 사용 중인 용량, 네트워크 연결 상태, 현재 최대 데이터 속도가 나타납니다. 사용된 공간을 나타내는 숫자가 보라색으로 나타난다면 이는 스토리지의 읽기/쓰기 기능이 가능하다는 뜻입니다. 스토리지 접속이 '읽기 전용'으로 설정된 경우엔 숫자가 파란색으로 나타납니다.

장치 이름 옆에 있는 아이콘은 장치가 이더넷 또는 USB를 통해 컴퓨터에 연결되어 있음을 나타냅니다. 설정 아이콘을 클릭하면 사용자의 클라우드 스토어의 설정 페이지를 열 수 있습니다.

설정

Blackmagic Cloud Store Setup의 설정은 'Setup', 'Cloud Sync', 'Storage', 'Security'의 세 가지 탭으로 구성되어 있습니다.

Setup

'Setup'을 사용하면 클라우드 스토어의 이름을 변경하고, 날짜와 시간을 설정하고, 네트워크 설정을 변경하고, 클라우드 스토어 내부 소프트웨어의 현재 버전을 표시할 수 있습니다.

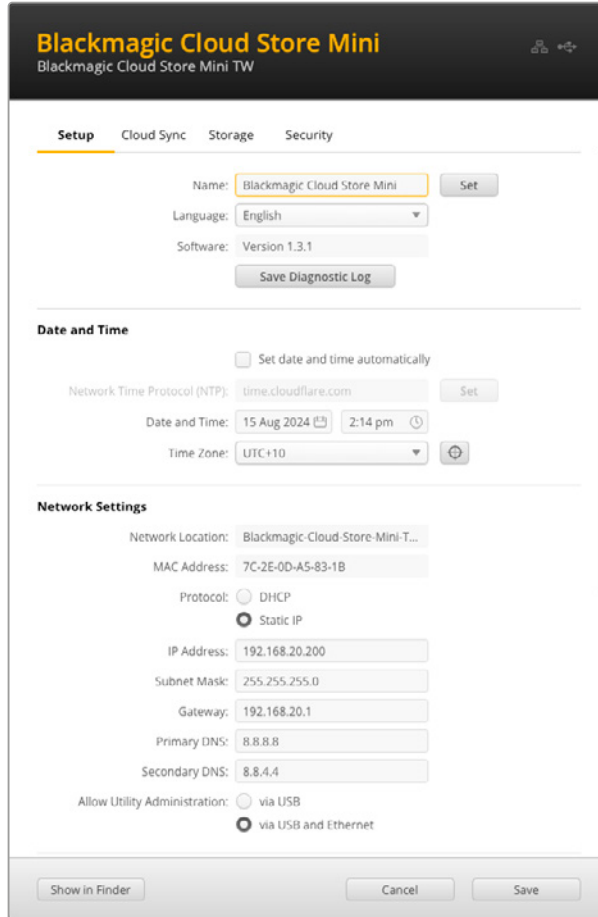

Name

Blackmagic Cloud Store의 이름을 지정하면 네트워크에 연결된 장치가 2개 이상이고 장치를 개별적으로 식별해야 하는 경우에 편리합니다.

Language

언어 설정을 사용하여 HDMI 모니터 출력에 사용되는 언어를 변경합니다.

Software

사용자의 클라우드 스토어의 내부 소프트웨어 버전을 확인할 수 있습니다.

Date and Time

네트워크 타임 프로토콜을 사용해 Blackmagic Cloud Store의 날짜 및 시간을 자동으로 설정할 수 있습니다.

네트워크 타임 프로토콜을 사용해 자동으로 날짜 및 시간을 설정하려면 해당 확인란을 선택하세요. 이렇게 하면 Cloudflare NTP 서버를 기본 설정으로 사용하지만 수동 설정도 가능합니다.

날짜 및 시간을 수동으로 설정하려면, 확인란 선택을 해제하고 컨텍스트 메뉴를 사용하세요. 위치 아이콘을 클릭하면 시간대가 컴퓨터의 시간대와 자동으로 매칭됩니다.

Network Settings

Blackmagic Cloud Store는 고정 IP 주소 또는 DHCP를 사용하여 네트워크에 연결할 수 있습니다.

DHCP는 현재 사용 중인 클라우드 스토어의 IP 주소를 자동으로 설정하여 다른 설정 변경 없이 네트워크에 연결합니다.

DHCP(동적 호스트 구성 프로토콜)는 자동으로 Blackmagic Cloud Store를 검색하여 IP 주소를 지정하는 네트워크 서버 및 라우터의 서비스를 의미합니다. DHCP는 이더넷을 통해 장비를 쉽게 연결하도록 돕고 지정된 IP 주소가 서로 충돌하지 않도록 합니다. 대부분의 컴퓨터와 네트워크 스위치에서는 DHCP를 지원합니다.

직접 IP 주소를 설정하는 경우, 'Static IP(고정 IP)'를 선택하고 프로토콜을 'Static IP'로 설정한 다음 수동으로 IP 설정을 변경하세요. 고정 IP 주소는 Blackmagic Cloud Store를 재부팅해도 변경되지 않습니다.

회사 네트워크에 연결 시에는 고정 IP 주소가 필요할 수 있습니다. 네트워크 관리자가 있는 경우, 네트워크에 연결된 모든 장비를 위한 커스텀 IP 주소가 있을 수도 있습니다. 회사에서 자신의 컴퓨터 및 네트워크를 관리하고 있는지를 담당 네트워크 관리자와 확인하는 것이 좋습니다.

Allow utility administration

'Via USB' 설정을 활성화하면 USB를 통해 제어 기능을 유닛이 USB로 연결된 컴퓨터로 한정함으로써 네트워크에 연결된 다른 사람이 실수로 설정을 변경하는 사고를 방지할 수 있습니다.

Secure Certificate

Blackmagic Cloud Store와 Cloud Store Mini의 경우, 이더넷을 통해 설정을 조절하고 사용자 생성 및 사용자 접속을 설정할 수 있습니다. 보안 인증서를 사용하면 SSL(Secure Sockets Layer) 연결을 통해 클라우드 스토어에 연결할 수 있습니다. SSL은 매우 안전한 방식으로 클라우드에 접속할 수 있는 기능을 제공합니다.

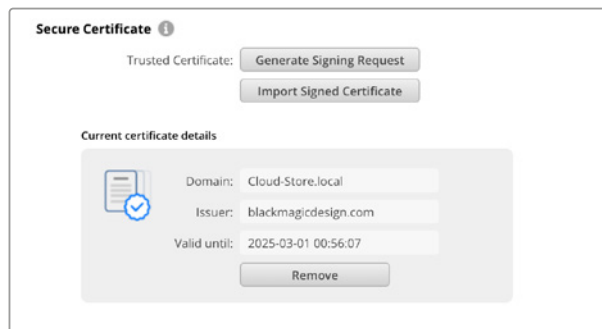

참고 이더넷을 통해 클라우드에 연결해 사용자 계정을 관리하기 전에 관리자 권한으로 사용자를 생성해야 합니다. 이 작업은 USB를 통해 클라우드 스토어와 컴퓨터를 연결한 상태에서 Blackmagic Cloud Setup에 있는 'Security' 탭을 통해 수행할 수 있습니다. 자세한 정보는 본 설명서 뒷부분의 [보안] 부분을 참고하세요.

클라우드 스토어와 함께 사용 가능한 인증서에는 2종류가 있으며, 모두 안전한 암호화 기능을 제공합니다.

- 1 자기 서명 인증서. 이는 기본 설정 옵션으로 자동 생성됩니다.
- 2 서명서 인증 기관에서 서명받은 보안 인증서. 이 옵션의 경우, 연결하려는 클라우드 스토어를 컴퓨터에 설치된 두 번째 인증서를 통해 인증하는 방식으로 한층 강화된 보안을 제공합니다.

서명 인증서를 얻으려면 먼저 Blackmagic Camera Setup을 사용해 인증서 서명 요청(CSR)을 생성하세요. 이후 이 서명 요청은 서명서 인증 기관(CA)이나 IT 부서로 전송되어 서명을 받게 됩니다. 서명이 완료되면 .cert, .crt, .pem 파일 확장자 포맷의 서명 인증서가 되 돌아오는데, 이를 클라우드 스토어에 임포트할 수 있습니다.



인증서 서명 요청(CSR) 생성하는 방법

- 1 'Generate Signing Request' 버튼을 클릭하세요.



- 2 클라우드 스토어의 도메인 이름 및 주체 대체 이름을 입력하라는 창이 하나 나타납니다. 아래 표를 참고해 다른 세부 사항을 조정하세요.

정보	설명	예시
도메인 이름	사용하려는 도메인 이름	Blackmagic-Cloud-Store-Mini.local
주체 대체 이름	장비와 관련된 대체 도메인 이름(옵션 사항)	video-storage.local
국가	기관이 속한 국가	AU
시/도	지방, 지역, 자치주, 주	Victoria
장소	시, 도, 군	South Melbourne
기관 이름	기관명	Blackmagic Design

- 3 인증서 세부 사항을 적은 다음 'Generate'를 누르세요.

.csr 생성 시, 공개 키와 비공개 키가 동시에 생성됩니다. 공개 키는 서명 요청에 포함되지만 비공개 키는 유닛에 그대로 남아 있습니다. 인증 기관(CA)이나 IT 부서에서 CSR에 담긴 정보와 요청 기관이 일치하는지 확인되면, 위의 세부 정보와 공개 키를 바탕으로 서명 인증서를 생성합니다. 컴퓨터에 설치할 서명서 인증 기관(CA) 인증서도 생성됩니다.

서명 인증서 불러오기

- 1 'Import Signed Certificate'를 클릭하세요.
- 2 파일 브라우저를 사용해 서명 인증서의 위치를 검색해 파일을 선택한 다음 'Open'을 클릭하세요.

'Domain', 'Issuer', 'Valid until' 항목이 인증 기관(CA) 정보에 맞게 업데이트됩니다. 보통 서명 인증서의 유효 기간은 1년이기 때문에 인증서 만료일이 다가오면 같은 과정을 반복해 인증서를 업데이트하세요.

다른 서버넷에 있는 클라우드 스토어를 컴퓨터에서 접속하려면, mDNS 반사 기능을 사용해야 합니다. 네트워크에서 mDNS 반사 기능을 허용하도록 설정하려면, IT 전문가 및 네트워크 관리자에게 문의하세요.

공장 초기화 이후엔 인증서가 효력을 상실하기 때문에 새로운 인증서를 생성해 서명을 받아야 합니다.

컴퓨터에 인증 기관(CA) 인증서 설치하기

인증 기관에서 서명된 인증서를 다시 보내올 경우, 인증 기관 인증서도 같이 함께 전달됩니다. 인증 기관 인증서는 관리자가 클라우드 스토어 계정을 제어하는 데 사용하는 컴퓨터에 설치해야 합니다. 기관에 소속된 경우, IT 전문가에게 인증 기관 인증서 설치 방법을 문의하는 것이 좋습니다.

Mac 컴퓨터에 인증 기관(CA) 인증서 설치하기

- 1 인증 기관 인증서를 컴퓨터에 다운로드하세요.
- 2 응용 프로그램/유틸리티 폴더에서 KeyChain Access 앱을 실행하세요.
- 3 KeyChain Access 앱의 'System Keychains'에서 'System'을 선택하세요.
- 4 인증 기관 인증서를 Keychain Access 앱으로 드래그한 다음 관리자 비밀번호를 입력하세요.

Windows 컴퓨터에 인증 기관(CA) 인증서 설치하기

- 1 인증 기관 인증서를 컴퓨터에 다운로드하세요.
- 2 인증 기관 인증서를 우클릭한 다음 'Install Certificate'을 선택하세요.
- 3 'Certificate Import Wizard' 창에서 'Local Machine'을 체크하세요. 'Next'를 클릭하세요.
- 4 기기 설정 변경에 관한 내용을 확인하는 메시지가 나타납니다. 계속하려면 'Yes'를 클릭하세요.
- 5 Windows에서 인증서 저장 위치를 자동으로 선택하도록 하거나 수동으로 인증서 저장 위치를 선택하세요. 'Next'를 클릭하세요.
- 6 설정을 확인한 다음 'Finish'를 클릭하세요.

Factory Reset



Factory Reset 버튼을 눌러 Blackmagic Cloud Store를 공장 출고 상태로 복원할 수 있습니다. 유닛에 저장된 모든 파일은 그대로 보존됩니다.

Cloud Sync

Cloud Sync 설정에서 동기화를 추가하고 Proxy Generator 앱에서 프록시 파일을 동기화하는 방식을 설정할 수 있습니다. Proxy Generator 앱은 Blackmagic Cloud Store 소프트웨어 설치 시 함께 설치됩니다.

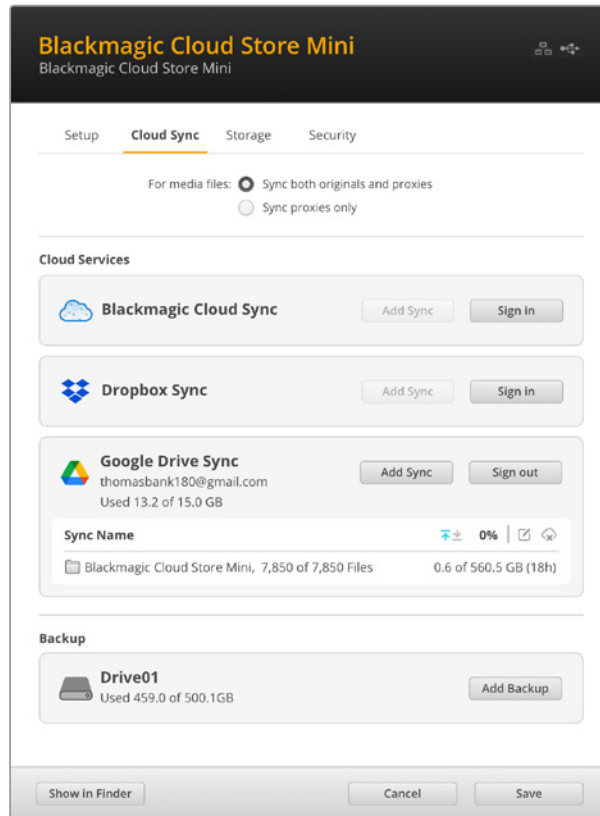

For Media Files

두 개의 선택 버튼을 통해 프록시와 원본 파일을 모두 동기화할지 아니면 프록시 파일만 동기화할지 선택할 수 있습니다.

자세한 정보는 본 설명서의 [Proxy Generator] 부분을 참고하세요.

Cloud Services

‘Cloud Services’에서는 온라인 계정에 로그인해 동기화를 추가할 수 있습니다.

Storage

‘Storage’ 설정 항목에는 읽기 전용 활성화 확인란과 공장 초기화 버튼이 있습니다. 스토리지를 포맷해야 할 경우, 포맷 표시 장치가 나타납니다.

Enable Read Only

이 옵션을 선택하면 Blackmagic Cloud Store의 스토리지가 ‘읽기 전용’으로 설정됩니다. 이 기능을 활성화하면 드라이브에 다른 파일을 추가로 쓸 수 없습니다.

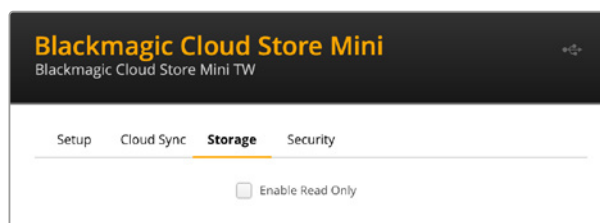

Format

가끔 Blackmagic Cloud Store의 내부 스토리지를 포맷해야 할 수도 있습니다. 포맷이 필요할 경우, 사용 중인 클라우드 스토어 시작 화면에 '포맷 필요(Format Required)'라는 메시지가 나타납니다.

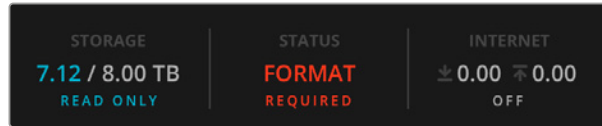

내부 스토리지를 포맷하면 드라이브에 저장된 모든 포맷이 삭제된다는 사실을 기억하세요. 포맷 전에 다른 드라이브로 해당 파일을 복사해두는 것이 좋습니다.

내부 스토리지 포맷 방법

- 1 'Format Drive' 버튼을 클릭한 다음 'Format' 버튼을 클릭하세요.
- 2 첫 번째 확인 창에서 'Format' 버튼을 클릭하세요.

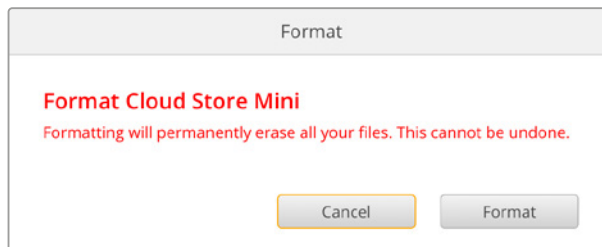

- 3 두 번째 확인 창에서 선택을 확인하는 문구가 나타납니다. 'Erase'를 누르면 포맷이 시작되고 'Stop'을 누르면 포맷이 진행되지 않고 종료됩니다.
- 4 포맷 진행률은 퍼센트로 표시되어 나타납니다.

Security

'Security' 설정을 통해 사용자를 생성하고 공유 폴더를 Blackmagic Cloud Store 및 Cloud Store Mini, Cloud Store Max에 할당하고 권한을 지정할 수 있습니다. 예를 들어, 프로젝트 담당자에게 공유 파일의 읽기 및 쓰기 권한을 지정하고, 파일 확인만 필요한 사용자에게는 읽기 전용 권한만 지정할 수 있습니다. 클라우드 스토어의 내부 스토리지에 있는 모든 파일을 공유 폴더로 지정할 수 있습니다.

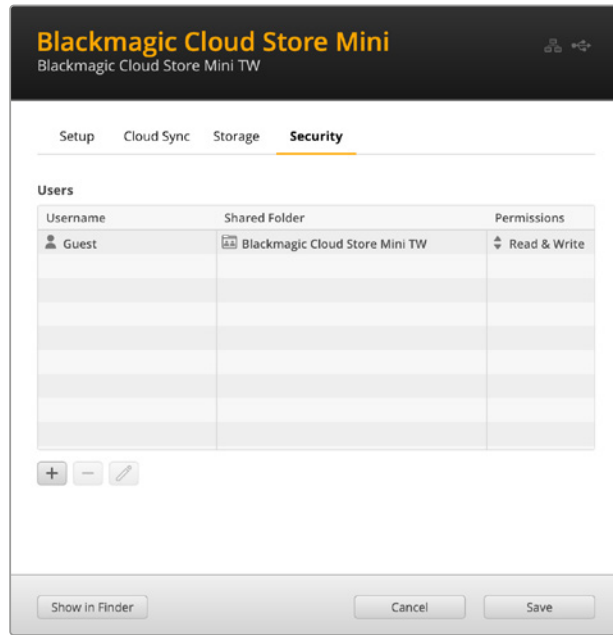

새로운 사용자를 생성해 공유 폴더 지정하기

- 1 'Security' 탭 좌측 하단에 있는 '+' 버튼을 클릭하면 'Add User' 창이 열립니다.
- 2 'Add User' 창에서 새로운 사용자를 위한 사용자 이름과 비밀번호를 입력하세요. 키 아이콘을 클릭해 더 안전한 비밀번호를 자동 생성할 수 있습니다.

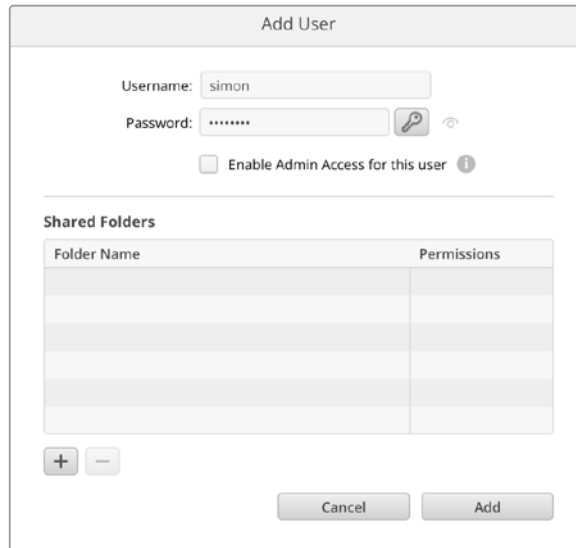

새로운 사용자에게 관리자 접속 권한을 부여하려면 'Enable Admin Access for this user' 확인란을 체크하세요. 이 옵션을 사용하면 사용자가 이더넷을 통해 Blackmagic Cloud Store Setup에 접속하여 설정을 변경할 수 있습니다.

- 3 '+' 버튼을 클릭하면 공유 폴더 창이 열립니다.

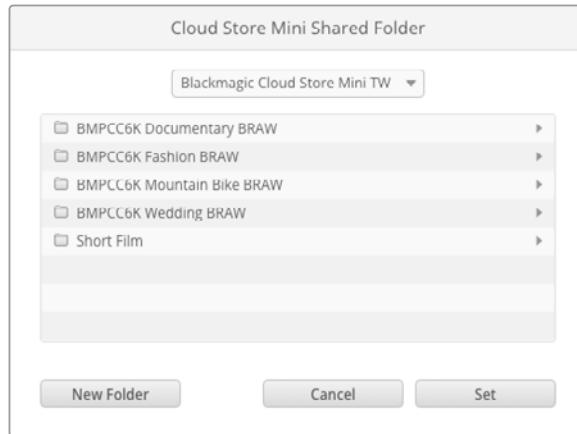

클라우드 스토어 내부 스토리지의 최상위 레벨에 있는 모든 폴더 목록이 표시됩니다. 폴더를 더블 클릭해 하위 폴더를 확인할 수 있고, 창 상단에 있는 메뉴에 현재 보고 있는 폴더의 이름이 표시되며, 다시 상위 폴더 레벨로 이동할 수 있습니다. 새로운 사용자에게 접속 권한을 부여할 공유 폴더를 선택한 다음 'Set' 버튼을 누르세요.

- 해당 공유 폴더가 'Add User' 창의 'Shared Folders' 목록에 표시됩니다.

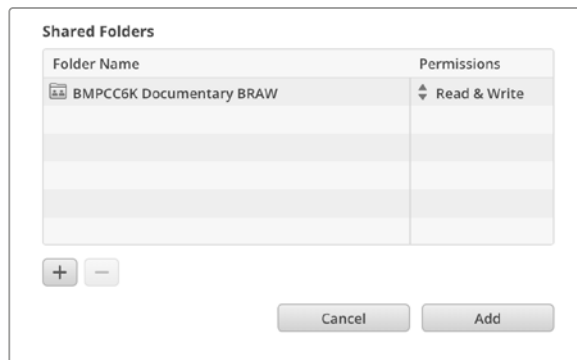

다른 폴더로 지정하려면 '+' 버튼을 클릭하세요. 공유 폴더 접속 권한을 제거하려면 '-' 버튼을 클릭하세요. 'Add User' 창을 닫고 'Security' 탭으로 돌아가려면, 'Add' 버튼을 클릭한 다음 'Save' 버튼을 클릭하세요.

이제 새로운 사용자가 사용자 이름과 비밀번호를 입력해 할당된 공유 폴더에 접속할 수 있습니다.

Mac 컴퓨터에서 공유 폴더에 접속하기

- 'Finder'를 열고 사이드바 메뉴에서 '네트워크'를 클릭하세요.
- 목록에서 'Blackmagic Cloud Store'를 클릭하세요.
- 'Connect As'를 클릭한 다음 사용자 이름과 비밀번호를 입력한 다음 'Connect'를 클릭하세요.

이제 Blackmagic Cloud Store가 사이드바의 '위치' 항목에 나타납니다. 클라우드 스토어를 클릭해 공유 폴더를 확인하세요.

Windows 컴퓨터에서 공유 폴더에 접속하기

- File Explorer 사이드바에서 '네트워크'를 클릭하세요. Blackmagic Cloud Store 목록이 나타납니다.
- 사용자의 클라우드 스토어를 더블 클릭하면 네트워크 인증 정보를 요구하는 Windows 보안 대화 상자가 나타납니다.

- 3 사용자 이름과 비밀번호를 입력하세요.
- 4 'OK'를 클릭하세요.

이제 Explorer 윈도우에 클라우드 스토어 폴더가 나타나며, 다른 네트워크 드라이브처럼 스토리지에 접속할 수 있습니다.

참고 USB 단자를 통해 클라우드 스토어를 컴퓨터에 연결하면 인증 과정 없이도 다양한 관리자 변경 작업이 가능하기 때문에 사용자가 실수로 연결해 설정을 변경하는 일을 막으려면 클라우드 스토어를 안전한 장소에 보관하세요.

Permissions

'Permissions' 탭을 통해 공유 폴더 내 사용자 접속 레벨을 제어할 수 있습니다. 사용자에게 폴더를 처음으로 할당할 경우, 'Read & Write' 권한이 주어져 사용자가 공유 폴더의 콘텐츠를 추가/이동/수정/삭제할 수 있습니다. 공유 폴더 권한은 'Read Only' 또는 'Write Only'로 변경 가능합니다. 'Read Only'로 설정할 경우, 사용자가 폴더의 콘텐츠를 확인할 수는 있지만 파일을 추가/삭제/수정할 수는 없습니다. 'Write Only'로 설정하면 사용자가 폴더로 파일을 복사할 수는 있지만 콘텐츠를 확인할 수는 없습니다.

권한 변경하기

- 1 'Security' 탭의 'Users' 목록에서 사용자를 선택하세요.
- 2 'Permissions' 칼럼에서 사용자의 현재 권한을 클릭한 다음 목록에 나타나는 옵션 중 하나를 선택하세요.

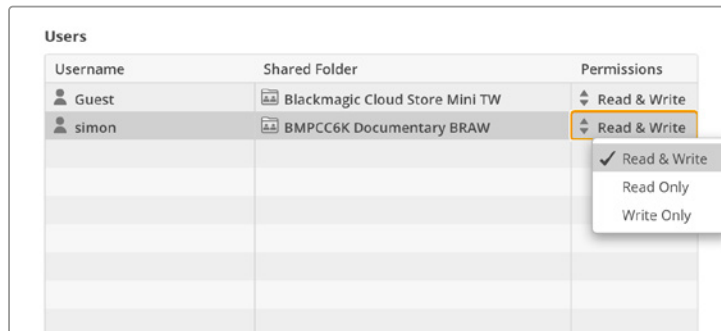

- 3 'Save' 버튼을 눌러 선택을 확인하세요.

정보 'Guest' 사용자가 생성되도록 기본 설정되어 있으며, 클라우드 스토어의 스토리지 내 모든 공유 폴더에 대한 읽기 및 쓰기 권한이 자동으로 부여됩니다. 게스트 사용자 권한은 'Security' 탭의 'Permissions' 칼럼에서 'Read & Write', 'Write Only', 'Read Only', 'No Access'로 변경할 수 있습니다.

사용자 관리하기

'Manage User' 옵션을 사용해 사용자의 폴더 할당, 사용자 이름, 비밀번호를 변경할 수 있을 뿐 아니라 관리자 접속 권한도 활성화 또는 비활성화할 수 있습니다.

사용자 관리하기

- 1 'Security' 탭의 'Users' 목록에서 관리하려는 사용자를 선택하세요.
- 2 연필 아이콘을 클릭하세요.
- 3 'Manage User' 창에서 사용자 정보를 업데이트하세요.

Folder Name	Permissions
BMPCC6K Documentary BRAW	Read & Write
Short Film	Read & Write

- 4 'Save'를 클릭하면 변경 사항이 저장됩니다.

사용자 삭제하기

사용자를 삭제하려면, 'Security' 탭의 'Users' 목록에서 삭제하려는 사용자 이름을 선택한 다음 '-' 버튼을 클릭하세요. 'Delete'를 클릭해 선택을 확인하세요. 사용자를 삭제하면 기존에 할당된 모든 공유 폴더 접속 권한도 사라집니다.

Proxy Generator

Proxy Generator는 감시 폴더에 있는 소스 파일의 프록시 파일을 자동으로 생성하는 애플리케이션입니다. 컴퓨터에 연결된 클라우드 스토어 또는 디스크에 있는 모든 폴더를 감시 폴더로 지정할 수 있습니다. Proxy Generator가 감시 폴더의 위치를 알 수 있도록 한 다음 'Start'를 클릭하면 작업 중에도 애플리케이션이 계속 실행됩니다.

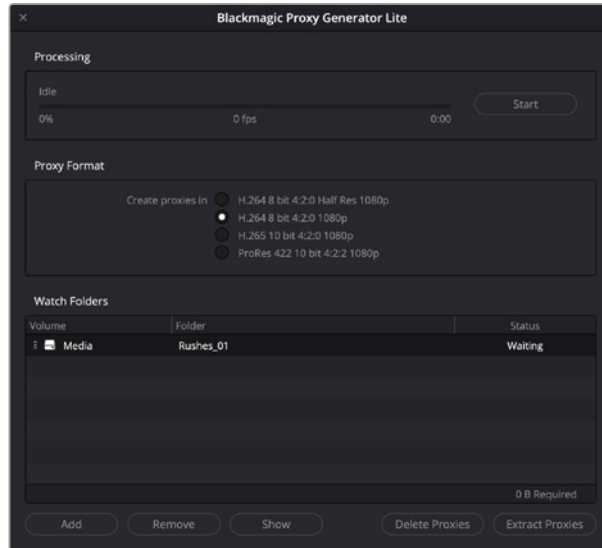

감시 폴더와 프록시 포맷을 설정한 뒤에 새로운 파일이 감시 폴더에 추가되면 자동으로 프록시 파일이 생성됩니다.

Blackmagic Proxy Generator는 DaVinci Resolve Studio에 포함되어 있지만 클라우드 제품의 경우에는 라이트 버전이 제공됩니다. DaVinci Resolve Studio에 포함된 Blackmagic Proxy Generator에는 DaVinci Resolve Studio에서 지원되는 모든 카메라 코덱이 포함되어 있습니다.

하지만 라이선스 제약으로 인해 Blackmagic Cloud Store 제품에 포함된 Blackmagic Proxy Generator Lite 버전은 컴퓨터 운영 시스템에 내장된 코덱만 사용합니다. 즉, Windows 및 ProRes 프록시는 비활성화됩니다. 또한 Microsoft로부터 HEVC 비디오 확장 다운로드를 구입하지 않은 경우, 다른 기타 포맷도 비활성화됩니다.

감시 폴더 추가하기

애플리케이션에서 감시 폴더를 지속적으로 모니터링하며 새로운 파일이 감시 폴더에 추가될 경우, 프록시 파일이 생성되어 'Proxy'라는 이름의 하위 폴더에 저장됩니다.

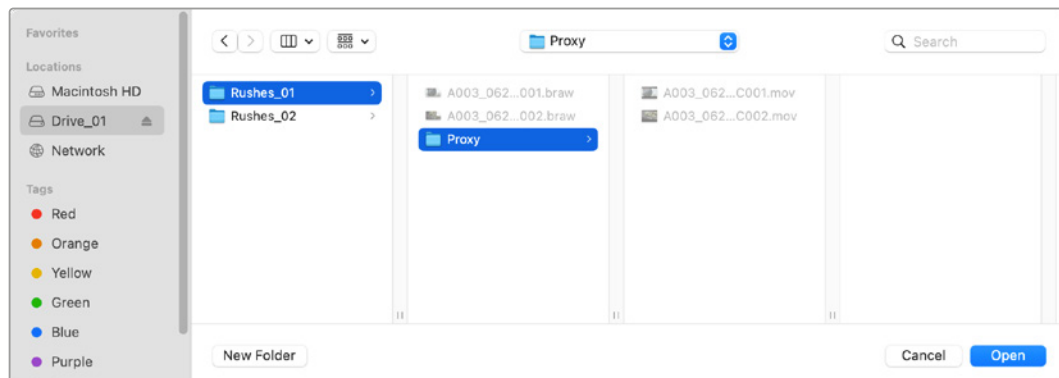

프록시 파일은 감시 폴더에 자동으로 생성되는 'Proxy' 하위 폴더에 저장됩니다.

감시 폴더를 원하는 만큼 추가할 수 있지만, 원본 미디어 파일과 신규 생성된 프록시 파일을 모두 저장할 만큼의 충분한 공간이 있는지를 확인하는 것이 중요합니다.

Proxy Generator를 처음 실행하면 감시 폴더를 추가하라는 메시지가 자동으로 나타납니다.

- 1 기존 폴더를 찾아 'Open'을 클릭하거나 'New Folder'를 클릭해 새로운 폴더를 생성하세요.

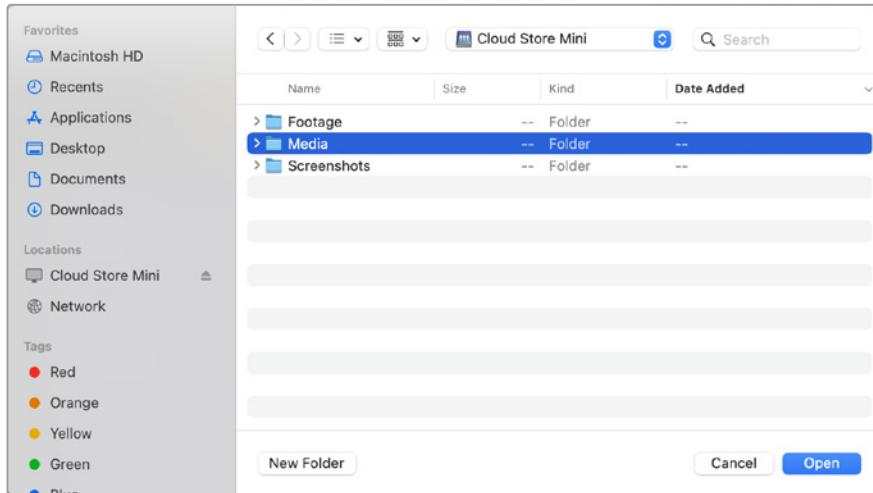

- 2 폴더를 선택 또는 생성하면 'Watch Folders'에 나타납니다.

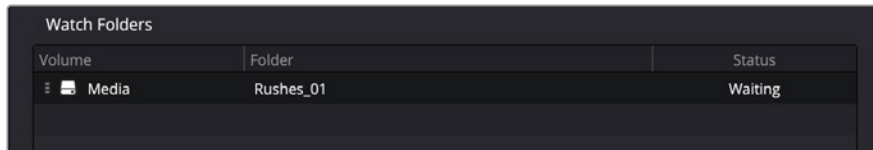

- 3 'Add' 버튼을 클릭해 다른 감시 폴더를 추가할 수 있습니다. 원하는 폴더를 감시 폴더 창으로 드래그 & 드롭할 수도 있습니다.

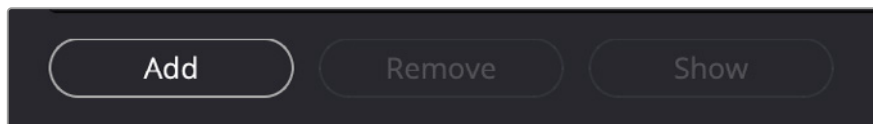

감시 폴더를 제거하려면, 목록에서 해당 폴더를 선택한 다음 'Remove' 버튼을 클릭하세요.

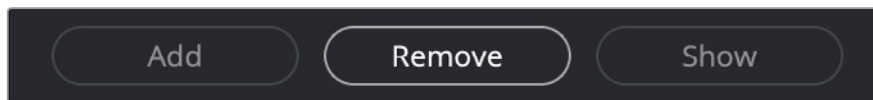

정보 'Show' 버튼을 클릭하면 컴퓨터의 파일 브라우저에 있는 감시 폴더가 열립니다.

모든 감시 폴더의 상태를 확인할 수 있으며, 폴더 위치를 드래그 & 드롭해 나열 순서를 원하는 대로 바꿀 수 있습니다. 감시 폴더 목록 아래에 나타나는 정보를 통해 프록시 파일에 필요한 저장 공간을 확인할 수 있습니다.

포맷 설정하기

적절한 선택 버튼을 클릭해 사용하고자 하는 프록시 파일 코덱 및 포맷을 설정할 수 있습니다. H264, H265, Apple ProRes 중 원하는 코덱을 선택할 수 있습니다.

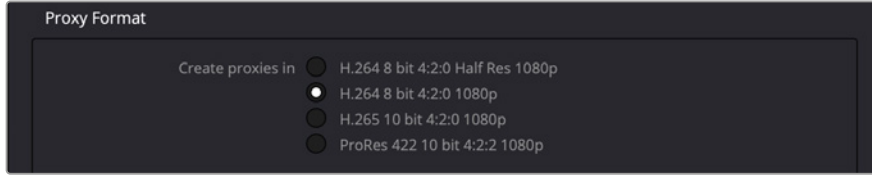

이제 'Processing' 창에서 'Start' 버튼을 클릭하기만 하면 됩니다. 언제든지 프로세스를 중단하려면 간단히 'Stop' 버튼을 누르세요.

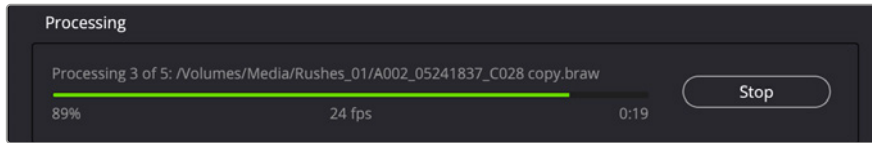

프록시 파일 관리하기

프로세싱이 중단되고 나면 다음의 두 가지 옵션을 사용해 프록시 파일을 관리할 수 있습니다.

Delete Proxies

이 옵션은 선택한 감시 폴더의 모든 프록시 파일 및 프록시 폴더를 삭제합니다.

Extract Proxies

이 옵션은 선택한 감시 폴더의 모든 프록시 파일을 새로운 위치로 복사합니다. 아래 내용은 프록시 파일을 추출하는 방법에 대해 설명합니다.

- 1 감시 폴더 창에서 추출하고자 하는 프록시 파일이 포함된 폴더를 클릭한 다음 'Extract Proxies'를 클릭하세요.

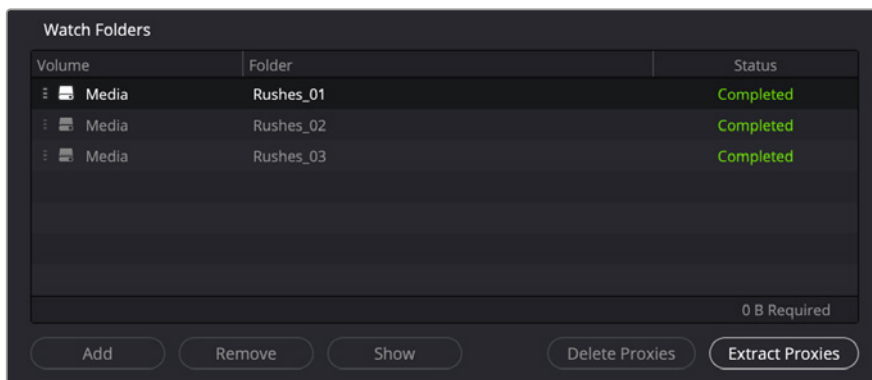

- 2 프록시 파일을 복사할 위치를 선택한 다음 'Open'을 클릭하세요. 추출 과정을 보여주는 상태 표시바가 나타납니다.

USB 드라이브 포맷하기

디스크를 Blackmagic Cloud Pod과 함께 사용할 경우, HFS+ 또는 ExFAT로 포맷해야 합니다. 대부분의 디스크는 NTFS 포맷으로 설정되어 있기 때문에 클라우드 팟과 함께 사용할 경우엔 다시 포맷해야 합니다. 다음의 내용은 컴퓨터에서 디스크를 포맷하는 방법에 대해 설명합니다.

Mac에서 드라이브 포맷하기

Mac에 포함된 디스크 유틸리티를 사용하여 각 드라이브를 HFS+ 또는 ExFat 형식으로 포맷하세요. Mac OS 확장 포맷으로도 알려진 HFS+는 저널링 기능을 지원하여 문제 발생 시 드라이브를 복구하는 데 도움이 됩니다.

포맷이 진행되면 드라이브의 모든 정보가 삭제되므로 중요한 정보는 포맷 전에 반드시 백업해 두어야 합니다.

- 1 USB 드라이브를 컴퓨터에 연결하고 타임머신 백업 기능 사용을 요청하는 메시지는 모두 거절하세요.
- 2 '응용 프로그램 > 유틸리티'로 이동해 '디스크 유틸리티'를 실행하세요.
- 3 USB 드라이브의 디스크 아이콘을 클릭한 뒤, '지우기' 탭을 클릭하세요.
- 4 포맷을 'Mac OS 확장' 또는 'ExFat'으로 설정하세요.
- 5 새로운 볼륨의 이름을 입력하고 '지우기'를 클릭합니다. 미디어가 신속하게 포맷되어 Cloud Pod에 사용할 준비가 완료됩니다.

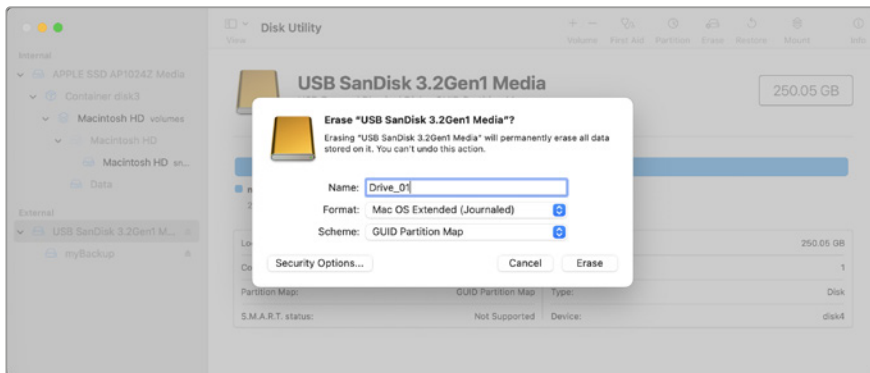

Windows에서 드라이브 포맷하기

Windows PC의 포맷 대화 상자에서 드라이브를 ExFat 형식으로 포맷할 수 있습니다. 포맷이 진행되면 USB 드라이브의 모든 정보가 삭제되므로 중요한 정보는 포맷 전에 반드시 백업해 두어야 합니다.

- 1 USB 드라이브를 컴퓨터에 연결하세요.
- 2 '시작 메뉴' 또는 '시작 화면'을 열고 '내컴퓨터'를 선택하세요. USB 드라이브를 우클릭하세요.
- 3 나타나는 메뉴에서 '포맷'을 선택하세요.
- 4 '파일 시스템'을 'ExFat'으로 설정한 뒤, '할당 단위'를 '128킬로바이트'로 설정하세요.
- 5 볼륨 라벨을 입력하고 '빠른 포맷'을 선택한 뒤, '시작'을 클릭하세요.
- 6 미디어가 신속하게 포맷되어 Blackmagic Cloud Store에 사용할 준비가 완료됩니다.

내부 소프트웨어 업데이트

Blackmagic Cloud Store를 업데이트하려면 우선 USB를 통해 컴퓨터와 유닛을 연결하세요. Cloud Pod의 USB-C 포트 중 하나를 사용하면 됩니다. Blackmagic Cloud Store Mini에서는 전면의 USB-C 단자 또는 후면의 Ethernet via USB 단자를 사용할 수 있습니다. Blackmagic Cloud Store Max의 경우엔 전면에 있는 USB-C 포트를 통해 연결하세요. Blackmagic Design 고객 지원 센터 (www.blackmagicdesign.com/kr/support)에서 최신 버전의 Blackmagic Cloud Store 소프트웨어를 다운로드하세요.

Blackmagic Cloud Store Setup을 실행하면 소프트웨어가 클라우드 스토어에 설치된 현재 소프트웨어 버전을 자동으로 감지하고 업데이트하라는 메시지를 표시합니다.

‘Update’를 클릭하고 화면의 지시에 따라 업데이트를 완료하세요.

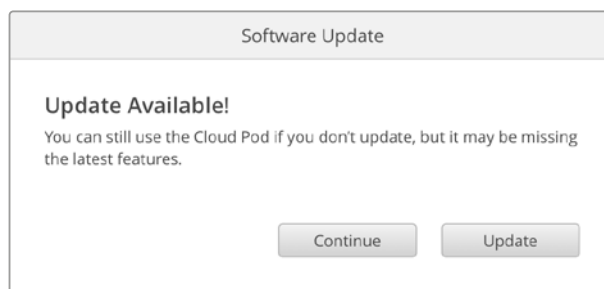

최신 버전의 Blackmagic Cloud Store 소프트웨어를 컴퓨터에 설치하고 USB를 통해 유닛을 연결하면 Blackmagic Cloud Store Setup에 업데이트하라는 메시지가 나타납니다.

도움말

지원받기

가장 빠르게 지원 받을 수 있는 방법은 Blackmagic Design 온라인 고객지원 페이지에 접속하여 Blackmagic Cloud Pod 및 Blackmagic Cloud Store Mini 관련 최신 지원 정보를 이용하는 것입니다.

Blackmagic Design 온라인 고객 지원 페이지

최신 사용 설명서와 소프트웨어, 지원 노트는 Blackmagic 고객 지원 센터 (www.blackmagicdesign.com/kr/support)에서 확인하실 수 있습니다.

Blackmagic Design 포럼

저희 웹사이트에 있는 Blackmagic Design 포럼은 유용한 정보를 제공하는 곳으로, 방문을 통해 자세한 정보와 창의적인 아이디어를 얻을 수 있습니다. 또한 숙련된 사용자나 Blackmagic Design 직원들이 기존에 올려놓은 해결책을 통해 원하는 해답을 얻을 수도 있으므로 신속하게 도움을 받아 한 단계 성장할 수 있는 방법이기도 합니다. 포럼은 <http://forum.blackmagicdesign.com>을 방문해 이용할 수 있습니다.

Blackmagic Design 고객 지원에 문의하기

고객 지원 페이지나 포럼에서 원하는 정보를 얻지 못한 경우에는 [이메일 보내기] 버튼을 클릭하여 지원 요청 이메일을 보내주세요. 다른 방법으로는, 고객지원 페이지의 [지역별 고객 지원팀 찾기] 버튼을 클릭하여 가장 가까운 Blackmagic Design 고객지원 사무실에 문의하세요.

현재 설치된 소프트웨어 버전 확인하기

컴퓨터에 설치된 Blackmagic Cloud Store 소프트웨어 버전을 확인하려면 'About Blackmagic Cloud Store Setup' 창을 여세요.

- Mac OS에서는 애플리케이션 폴더에 있는 Blackmagic Cloud Store Setup을 실행하세요. 애플리케이션 메뉴에서 'About Blackmagic Cloud Store Setup'을 선택하고 버전을 확인하세요.
- 윈도우에서는 '시작' 메뉴 또는 시작 스크린에서 Blackmagic Cloud Store Setup을 실행하세요. '도움말' 메뉴를 클릭한 뒤 'About Blackmagic Cloud Store Setup'을 선택해 버전을 확인할 수 있습니다.

최신 버전의 소프트웨어로 업데이트하기

컴퓨터에 설치된 Blackmagic Cloud Store Setup 소프트웨어 버전을 확인한 뒤, Blackmagic Design 고객 지원 센터(www.blackmagicdesign.com/kr/support)에 방문하여 최신 업데이트를 확인하세요. 최신 버전으로 업데이트하는 것을 권장하지만, 중요한 프로젝트를 실행하는 도중에는 소프트웨어 업데이트를 하지 않는 것이 좋습니다.

규제 사항

유럽 연합 국가 내의 전기전자제품 폐기물 처리 기준



제품에 부착된 기호는 해당 제품을 다른 폐기물과는 별도로 처리되어야 함을 나타냅니다. 제품을 폐기하려면 반드시 재활용 지정 수거 장소에 폐기해야 합니다. 폐기물 제품을 분리수거 및 재활용으로 처리하는 것은 자연 자원을 보전하고 인간의 건강과 환경을 보호할 수 있도록 폐기물을 재활용할 수 있는 방법입니다. 재활용을 위한 제품 폐기물 장소에 관한 자세한 정보는 해당 지역 시청의 재활용 센터 혹은 해당 제품을 구입한 상점으로 문의하십시오.

Blackmagic Cloud Pod 및 Cloud Store Mini

B 등급 제품



참고 본 제품은 테스트 결과 FCC 규정 제15항에 따라 B 등급 디지털 기기 제한 사항을 준수하는 것으로 확인되었습니다. 해당 제한 사항은 본 제품을 주거 지역에서 사용할 시 발생할 수 있는 유해 혼선으로부터 적절한 보호를 제공하기 위해 작성되었습니다. 이 제품은 무선 주파수를 생성 및 사용, 방출할 수 있습니다. 따라서 설명서의 안내에 따라 제품을 설치 및 사용하지 않을 시, 무선 통신을 방해하는 전파 혼선을 일으킬 수 있습니다. 어떤 특별한 제품 설치에서 혼선이 일어나지 않는다는 보장은 없습니다. 장비의 전원 스위치를 껐다 켜면 라디오 및 TV 주파수 혼선 발생 여부를 알 수 있습니다. 혼선이 발생할 경우 사용자는 다음과 같은 방법으로 전파 혼선 문제를 해결해야 합니다.

- 수신 안테나의 위치 또는 방향을 변경하십시오.
- 장비와 수신기 사이의 거리를 넓혀주십시오.
- 수신기가 연결되어 있는 것과 다른 회로의 콘센트에 장비를 연결해주십시오.
- 제품 딜러 또는 숙련된 라디오/TV 기술자에게 문의를 하십시오.



R-R-BMD-20210818001
R-R-BMD-20211115001
R-R-BMD-20231211001
R-R-BMD-20240430001

ISED 캐나다 성명

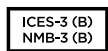

본 제품은 캐나다 혁신과학경제개발부(ISED)의 표준에 따라 클래스 B 디지털 기기 제한 사항을 준수합니다.

정해진 사용 목적 이외의 다른 목적의 사용 또는 제품 변경은 표준 규정 위반으로 간주할 수 있습니다.

HDMI 인터페이스 연결 시에는 반드시 고품질의 실드 HDMI 케이블을 사용해야 합니다.

Blackmagic Cloud Store 및 Cloud Dock, Media Dock

A 등급 제품

FC 본 제품은 테스트 결과 FCC 규정 제15항에 따라 A 등급 디지털 기기 제한 사항을 준수하는 것으로 확인되었습니다. 해당 제한 사항은 본 제품을 상업적 환경에서 사용할 시 발생할 수 있는 유해 혼선으로부터 적절한 보호를 제공하기 위함입니다. 이 제품은 무선 주파수를 생성 및 사용, 방출할 수 있습니다. 따라서 설명서의 안내에 따라 제품을 설치 및 사용하지 않을 시, 무선 통신을 방해하는 전파 혼선을 일으킬 수 있습니다. 해당 제품을 주거 지역에서 사용할 경우 유해 전파 혼선이 발생할 가능성이 있으며, 이 경우 사용자는 자체 비용으로 전파 혼선 문제를 해결해야 합니다. 제품 작동은 다음 두 가지 조건을 전제로 합니다.

- 1 본 기기는 유해 혼선을 일으키지 않습니다.
- 2 본 기기는 원치 않는 동작을 유발할 수 있는 혼신을 포함한 수신 되는 모든 혼신을 수용해야 합니다.



R-R-BMD-20220322001
R-R-BMD-20220322002
R-R-BMD-20220322003
R-R-BMD-20230516001
R-R-BMD-20230516002
R-R-BMD-20230906003
R-R-BMD-20230906004
R-R-BMD-20230906005

ISED 캐나다 성명

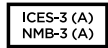

본 기기는 캐나다 표준 A 등급 디지털 장치 규정을 준수합니다.

정해진 사용 목적 이외의 다른 목적의 사용 또는 제품 변경은 표준 규정 위반으로 간주할 수 있습니다.

HDMI 인터페이스 연결 시에는 반드시 고품질의 쉴드 HDMI 케이블을 사용해야 합니다.

이 기기는 업무용 환경에서 사용할 목적으로 적합성 평가를 거쳤습니다. 가정용 환경에서 사용하는 경우 전파간섭의 우려가 있습니다.

안전 정보

감전 예방을 위하여 본 제품은 반드시 보호 접지가 되어있는 메인 콘센트에 연결해야 합니다. 확실하지 않을 경우 자격증이 있는 전기공에 연락하십시오.

감전사고 위험을 줄이기 위해서 본 제품을 물이 튀거나 젖는 곳에 두지 마십시오.

본 제품은 주위 온도가 최대 40°C인 열대 지역에서 사용하기 적합합니다.

공기가 잘 통할 수 있도록 제품을 통풍이 잘되는 곳에 두세요.

장비랙에 설치할 시, 주변 장비가 제품 통풍에 방해가 되지 않도록 주의하세요.

제품 내부에는 사용자가 수리 가능한 부품이 없습니다. 제품 수리는 해당 지역 Blackmagic Design 서비스 센터에 문의하세요.

입력 전원 커넥터를 외장 DC 배터리 소스에 연결할 경우, 공급 배선에 15A 전류 제한 장치나 퓨즈가 포함되어 있어야 합니다.

사용된 배선에는 반드시 VW-1이라는 마크가 표시되어 있거나 IEC 60332 또는 IEC 60695 관련 부품 규제를 준수해야 하며 15A 전류를 공급할 수 있어야 합니다.



Cloud Store Mini의 최대 작동 고도는 해수면 기준 2000m입니다.



Cloud Dock 2의 최대 작동 고도는 해수면 기준 4000m입니다.

캘리포니아주 성명

본 제품을 사용하는 사용자는 제품의 플라스틱 내 폴리브롬화 비페닐에 노출될 수 있으며 캘리포니아주에서는 해당 물질이 암, 선천적 결손증, 기타 생식기능의 손상을 유발하는 것으로 알려져 있습니다.

더욱 자세한 정보는 www.P65Warnings.ca.gov을 확인하세요.

유럽 사무실

Blackmagic Design Europe B.V.
Rijnlanderweg 766, Unit D
2132 NM Hoofddorp
NL

보증

12개월 한정 보증

Blackmagic Design은 본 제품의 부품 및 제조에 어떠한 결함도 없음을 제품 구매일로부터 12개월 동안 보증합니다. 보증 기간 내에 결함이 발견될 경우, Blackmagic Design은 당사의 결정에 따라 무상 수리 또는 새로운 제품으로 교환해드립니다.

구매 고객은 반드시 보증 기간이 만료되기 전에 결함 사실을 Blackmagic Design에 통지해야 적절한 보증 서비스를 제공받을 수 있습니다. 구매 고객은 지정된 Blackmagic Design 서비스 센터로 결함 제품을 포장 및 운송할 책임이 있으며, 운송 비용은 선불로 지급되어야 합니다. 구매 고객은 또한 이유를 불문하고 제품 반송에 대한 운송료, 보험, 관세, 세금, 기타 비용을 부담해야 합니다.

이 보증은 부적절한 사용, 관리 및 취급으로 인한 파손, 고장, 결함에는 적용되지 않습니다. Blackmagic Design은 다음과 같은 경우에 보증 서비스를 제공할 의무가 없습니다. a) Blackmagic Design 판매 대리인이 아닌 개인에 의해 발생한 제품 손상. b) 부적절한 사용 및 호환하지 않는 장비와의 연결로 인한 제품 손상. c) Blackmagic Design사의 부품 및 공급품이 아닌 것을 사용하여 발생한 손상 및 고장. d) 제품을 개조하거나 다른 제품과 통합하여 제품 작동 시간 증가 및 기능 저하가 발생한 경우. BLACKMAGIC DESIGN에서 제공하는 제품 보증은 다른 모든 명시적 또는 묵시적 보증을 대신합니다. BLACKMAGIC DESIGN사와 관련 판매 회사는 상품성 및 특정 목적의 적합성과 관련된 모든 묵시적 보증을 부인합니다. 구매 고객에게 제공되는 BLACKMAGIC DESIGN의 결함 제품 수리 및 교환 관련 책임은 BLACKMAGIC DESIGN 또는 판매 회사에서 관련 위험의 가능성에 대한 사전 통보의 여부와 관계없이 모든 간접적, 특별, 우발적, 결과적 손해에 대한 유일한 배상 수단입니다. BLACKMAGIC DESIGN은 장비의 불법적 사용과 관련하여 어떤 법적 책임도 지지 않습니다. Blackmagic Design은 본 제품의 사용으로 인해 발생하는 손해에 대해서는 어떤 법적 책임도 지지 않습니다. 제품 사용으로 인해 발생할 수 있는 위험에 대한 책임은 본인에게 있습니다.

© Copyright 2024 Blackmagic Design. 모든 저작권은 Blackmagic Design에게 있습니다. 'Blackmagic Design', 'DeckLink', 'HDLink', 'Workgroup Videohub', 'Multibridge Pro', 'Multibridge Extreme', 'Intensity', 'Leading the creative video revolution'은 모두 미국 및 기타 국가에 등록된 상표입니다. 다른 회사명 및 제품 이름은 관련 회사의 등록 상표일 수 있습니다.

Август 2024 г.

Руководство пользователя

Blackmagicdesign 

Blackmagic Cloud Store

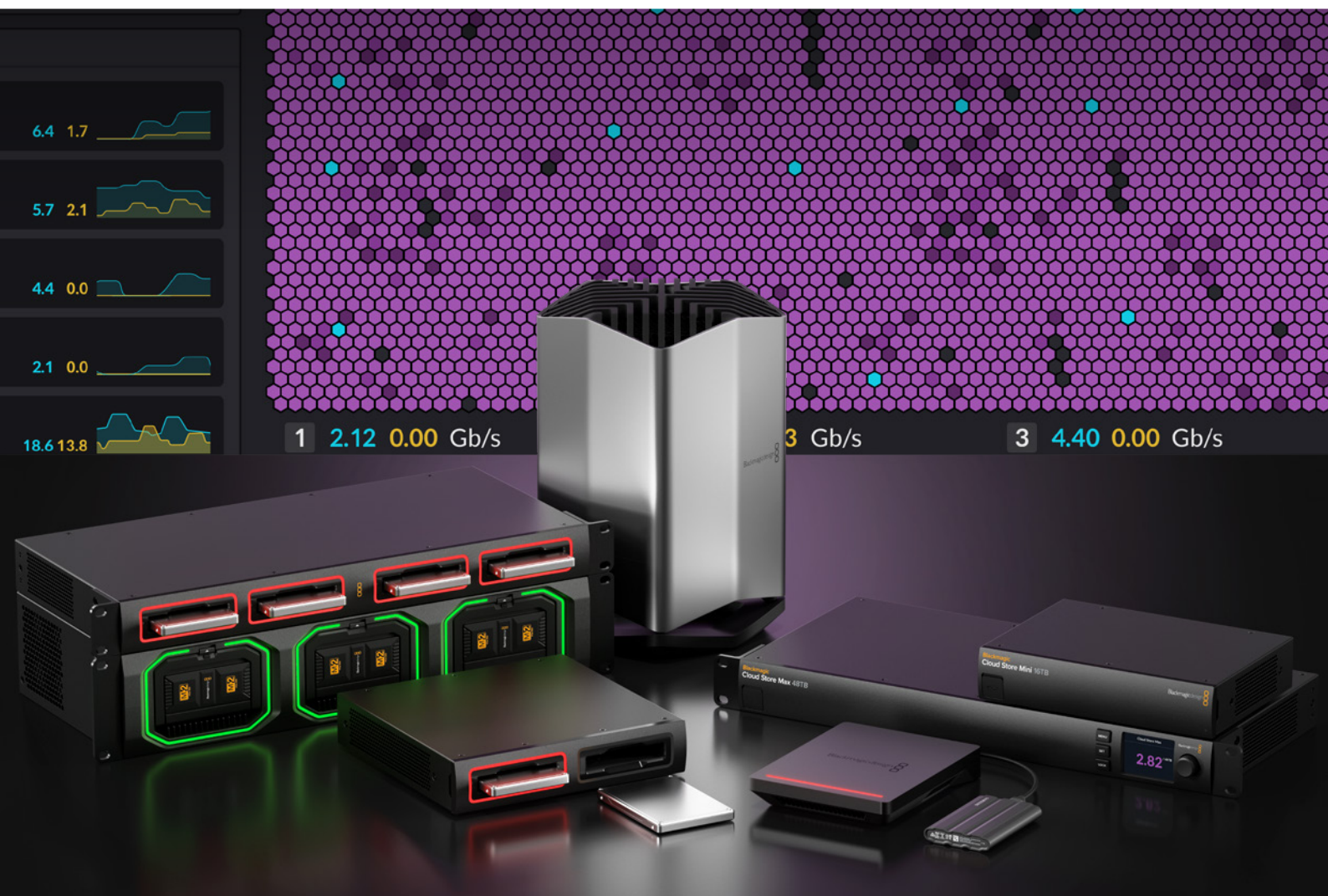

Blackmagic Cloud Store
Blackmagic Cloud Store Mini
Blackmagic Cloud Store Max

Blackmagic Cloud Pod
Blackmagic Cloud Dock
Blackmagic Media Dock



Уважаемый пользователь!

Благодарим вас за покупку Blackmagic Cloud Store.

Это устройство представляет собой сетевое хранилище высокой емкости под файлы большого размера на проектах голливудского уровня. Его легко подготовить к работе, а флеш-память гарантирует параллельный доступ к контенту для множества пользователей.

Предназначенные для установки в стойку, модели Blackmagic Cloud Store Mini и Cloud Store Max оснащаются внутренними картами M.2 в конфигурации RAID 0 для максимального использования пропускной способности. Первая из них имеет один интерфейс 10G Ethernet, а вторая — четыре плюс дополнительный сверхскоростной порт 100G.

Решения Blackmagic Media Dock и Blackmagic Cloud Dock позволяют обмениваться данными с блоков Blackmagic Media Module или SSD-накопителей U.2 и SATA в сети, обеспечивая подключенным к ней пользователям возможность прямого редактирования материала. Модель Blackmagic Cloud Pod обладает таким же функционалом, однако она предназначена для работы с дисками USB-C.

В руководстве описывается порядок работы с решениями Blackmagic Cloud Store.

Последнюю версию руководства и программного обеспечения для Blackmagic Cloud Store можно найти в разделе поддержки на нашем веб-сайте по адресу www.blackmagicdesign.com/ru. Чтобы узнавать о выходе обновлений, не забудьте зарегистрироваться при загрузке ПО.

Мы продолжаем работать над совершенствованием наших продуктов, поэтому ваши отзывы помогут нам сделать их еще лучше!

Грант Петти

Генеральный директор Blackmagic Design

Содержание

Blackmagic Cloud Store	315	Извлечение устройства Cloud Store	333
Blackmagic Cloud Store Mini и Cloud Store Max	315	Изменение настроек с помощью передней панели	334
Blackmagic Cloud Dock и Blackmagic Cloud Pod	316	Утилита Blackmagic Cloud Store Setup	335
Blackmagic Media Dock	316	Начальная страница	335
Подготовка к работе	317	Настройки	336
Подключение питания	317	Setup («Настройка»)	336
Подключение к компьютерной сети	319	Cloud Sync («Синхронизация»)	340
Скорость Ethernet	319	Storage («Хранилище»)	340
Доступ к хранилищу	319	Security («Безопасность»)	341
Мониторинг	320	Blackmagic Proxy Generator	346
Установка и удаление блоков Blackmagic Media Module	320	Добавление папок отслеживания	346
Включение синхронизации	322	Выбор формата	348
Установка даты и времени	322	Управление прокси-файлами	348
Вход в облачный сервис	322	Форматирование дисков USB	349
Папка синхронизации и выбор ее направления	323	Форматирование дисков на платформе Mac	349
Резервное копирование	325	Форматирование дисков на платформе Windows	349
Загрузка	327	Обновление встроенного программного обеспечения	350
Выход для мониторинга	329	Помощь	351
Карта распределения	329	Соблюдение нормативных требований	352
Панель синхронизации с облачным сервисом	330	Blackmagic Cloud Pod и Cloud Store Mini	352
Панель «Действия пользователей»	330	Blackmagic Cloud Store, Cloud Dock и Media Dock	353
Графики скорости передачи данных	330	Правила безопасности	354
Панель «Оборудование»	331	Гарантия	355
Начальная страница на ЖК-дисплее	331		
Сообщения об ошибках	332		

Blackmagic Cloud Store

Устройство Blackmagic Cloud Store представляет собой сетевое хранилище высокой емкости под файлы большого размера. С использованием флеш-памяти одновременный доступ к контенту получают множество пользователей, а сам продукт выпускается в модификациях различной накопительной вместимости. Благодаря поддержке синхронизации в реальном времени материал можно переносить на устройства в любой точке земного шара даже по недорогому интернет-соединению. Модель Blackmagic Cloud Store имеет четыре порта 10G Ethernet с сетевым коммутатором, массив RAID 5 с защитой информации и два блока питания.



Blackmagic Cloud Store Mini и Cloud Store Max

Предназначенные для установки в стойку, устройства Blackmagic Cloud Store Mini и Cloud Store Max представляют собой эффективные решения для сетевого хранения данных. Первая модель имеет память на 8 или 16 ТБ и высокоскоростной интерфейс 10G Ethernet. Вторая модификация (на 24 либо 48 ТБ) оснащается одним портом 100G и четырьмя разъемами 10G Ethernet, которые можно использовать в качестве встроенного Ethernet-коммутатора.



Blackmagic Cloud Store Mini 16TB и Cloud Store Max 24TB

Blackmagic Cloud Dock и Blackmagic Cloud Pod

Устройство Blackmagic Cloud Pod оснащается интерфейсом USB-C для работы с соответствующими накопителями, а модификация Blackmagic Cloud Dock позволяет подключать диски SSD и U.2. Это обеспечивает совместное редактирование материала в одной сети непосредственно на носителе.



Blackmagic Cloud Dock и Blackmagic Cloud Pod

Blackmagic Media Dock

Камера URSA Cine 12K LF ведет запись клипов на блоки Blackmagic Media Module. Решение Blackmagic Media Dock, в свою очередь, позволяет обмениваться находящимися на них данными по сети, давая возможность специалистам немедленно приступить к редактированию материала. Файлы легко выгрузить в облачное хранилище, а сами блоки подходят для использования в качестве съемных накопителей.

По аналогии с решением Blackmagic Cloud Store модель Blackmagic Media Dock предусматривает одновременное сотрудничество множества членов команды. Устройство оснащается резервными аккумуляторами, четырьмя интерфейсами 10G Ethernet с поддержкой коммутации и тремя отсеками для блоков Blackmagic Media Module на 8 и 16 ТБ, а также карт CFexpress.

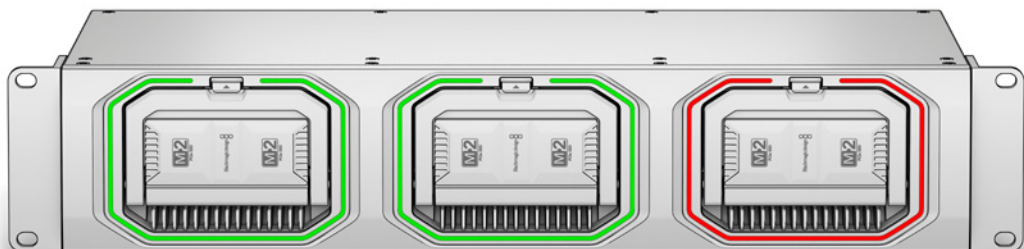

Все решения Blackmagic Cloud Store имеют схожий функционал, и в данном руководстве подробно описаны принципы их работы.

Подготовка к работе

Чтобы приступить к работе, достаточно подключить устройство Blackmagic Cloud Store к питанию и сети.

Подключение питания

Для соединения Blackmagic Cloud Store с источником питания используют силовой кабель по стандарту IEC.

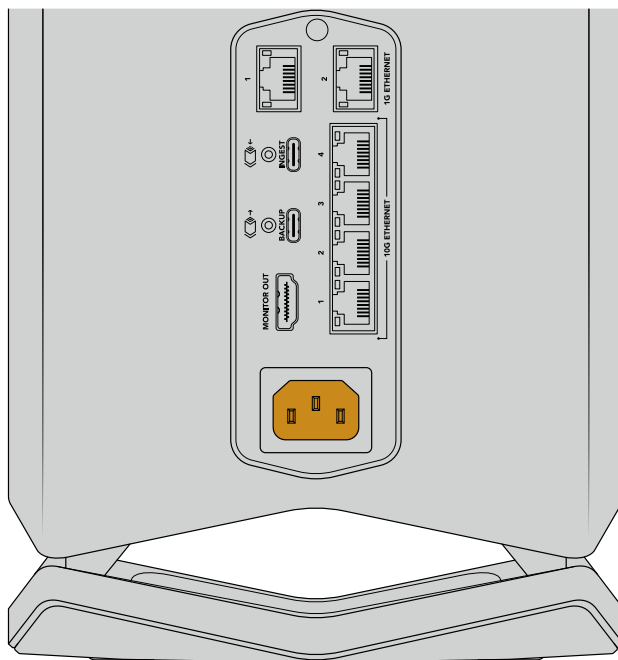

При подаче энергии на решение Blackmagic Cloud Store нижняя панель устройства слегка подсвечивается

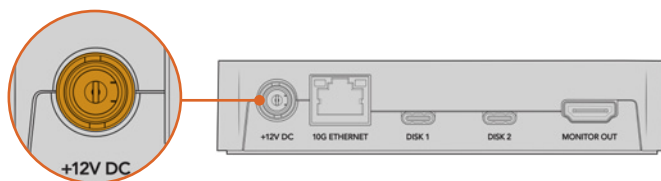

Решение Blackmagic Cloud Pod подключают к питанию с помощью прилагаемого адаптера 12 В постоянного тока

Решения Blackmagic Cloud Store Mini и Cloud Store Max оснащаются дополнительным входом питания постоянного тока для подключения внешнего аккумулятора или резервного источника с целью обеспечения бесперебойного энергоснабжения устройства.

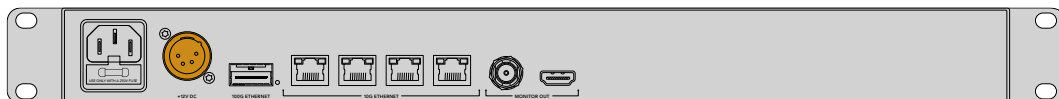

После подачи питания на ЖК-дисплее решения Blackmagic Cloud Store Max будет отображаться таблица со списком доступных языков.

Выбор языка

- 1 Используя ручку прокрутки, выберите нужный язык.

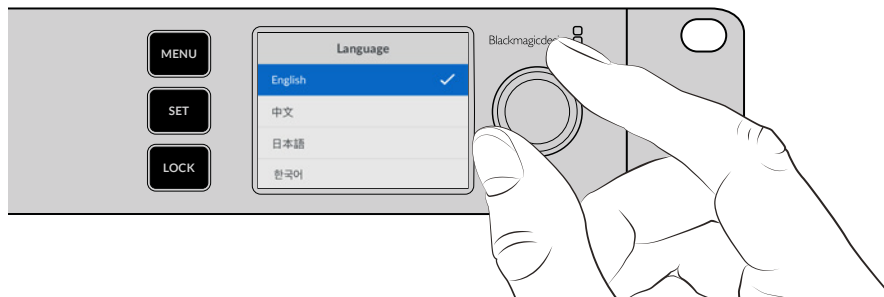

- 2 Чтобы подтвердить выбор, нажмите мигающую кнопку SET.



- 3 После этого отобразится начальная страница устройства.

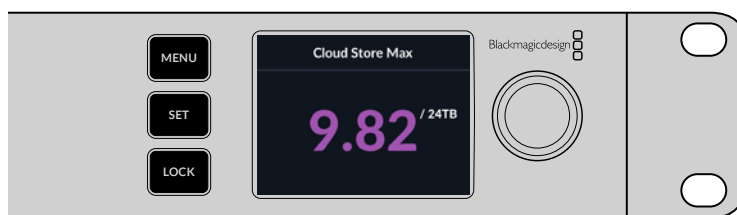

Подключение к компьютерной сети

Для быстрой передачи данных устройство необходимо подключить к сетевому коммутатору через порт 10G Ethernet. При удаленном размещении оборудования рекомендуется использовать сетевые кабели CAT 6A класса E или F. Для коммутатора с разъемом 1G подключение выполняют через соответствующий разъем на Cloud Store.

Чтобы соединить модель Blackmagic Cloud Store Max с высокоскоростным сетевым коммутатором, используйте модуль QSFP28 с медным или оптоволоконным кабелем. Затем подключите порт 100G Ethernet к разъему 100G на коммутаторе.

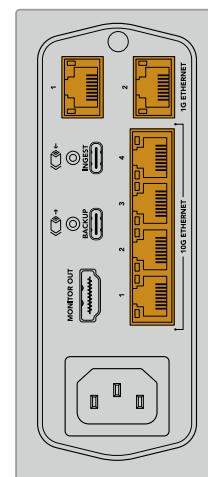

Скорость Ethernet

10G Ethernet представляет собой используемый в самых современных коммутаторах способ передачи данных со скоростью до 10 Гбит/с. Этот стандарт идеально подходит для работы с видеофайлами, как правило, отличающимися большим объемом. Технология 100G Ethernet на модели Blackmagic Cloud Store Max является чрезвычайно быстрым соединением, позволяющим подключаться к высокоскоростным коммутаторам Ethernet.

Разъемы 1G Ethernet предназначены для интернет-соединений и компьютеров с невысокими скоростными характеристиками. Они являются элементами встроенного Ethernet-коммутатора на устройстве и позволяют разгрузить порты 10G.

СОВЕТ. Если на компьютере нет порта 10G Ethernet, но есть разъем Thunderbolt 3, то подключение можно выполнить через адаптер Thunderbolt 3/10G Ethernet. Это обеспечит более скоростную передачу данных, чем через порт 1G Ethernet. Такие адаптеры также доступны в виде устанавливаемых на компьютере PCIe-плат.

Доступ к хранилищу

Доступ к хранилищу на платформе Mac

- 1 Откройте приложение Finder и в меню сбоку выберите «Сеть».
- 2 Дважды щелкните кнопкой мыши на устройстве Blackmagic Cloud Store в списке.
- 3 Дважды щелкните на внутреннем хранилище.

Устройство Blackmagic Cloud Store появится сбоку в списке «Размещение».

Доступ к хранилищу на платформе Windows

- 1 В проводнике Windows выберите опцию «Сеть». В списке отобразится устройство Blackmagic Cloud Store.
- 2 Двойным щелчком мыши на нем откройте диалоговое окно безопасности Windows для ввода сетевых параметров.
- 3 В качестве имени пользователя и пароля укажите Guest.

ПРИМЕЧАНИЕ. Если Cloud Store является членом рабочей группы Windows, это может привести к ошибке подключения компьютера. Используйте `workgroup\guest` в качестве имени пользователя и пароль `guest` для входа в хранилище.

- 4 Нажмите ОК.

В проводнике отобразится название устройства, а к хранилищу появится такой же доступ, как к любому другому сетевому диску.

Дополнительно доступ к хранилищу можно получить с помощью утилиты настройки. На компьютере Mac нажмите кнопку «Показать в Finder». На платформе Windows необходимая информация появится в приложении «Проводник».

Мониторинг

Если подключить ТВ или дисплей, можно отслеживать состояние решения в реальном времени. Будут отображаться карта распределения, графики скорости, параметры синхронизации и питания, а также имена подключенных пользователей. Подробнее см. соответствующий раздел.

Установка и удаление блоков Blackmagic Media Module

Решение Blackmagic Media Dock имеет три отсека, что позволяет вести чтение и запись файлов одновременно с использованием соответствующего количества блоков.

Порядок установки блока в отсек

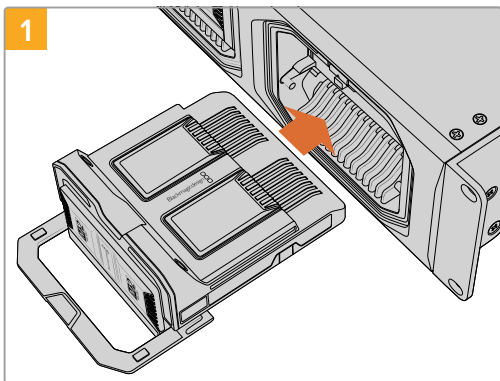

Совместите блок с отсеком и осторожно вставьте его внутрь разъема.

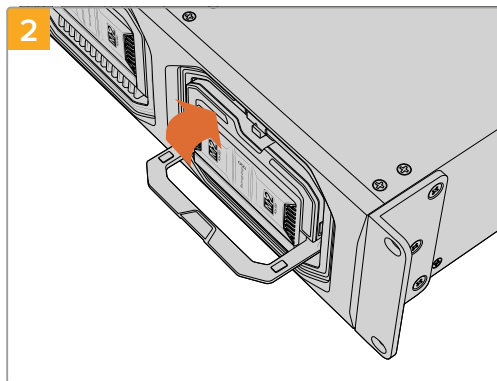

Поднимите ручку защелки вверх, чтобы установить модуль в разъем.

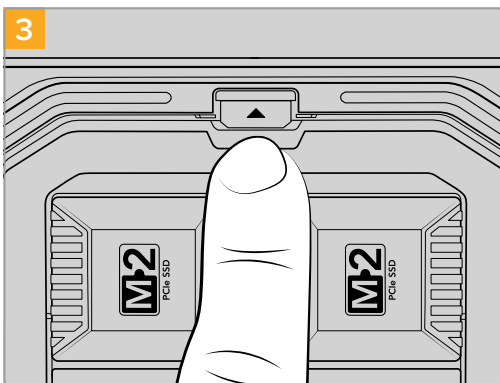

Надавите на ее верхнюю часть до характерного щелчка. Это позволит зафиксировать блок в отсеке.

Порядок удаления модуля

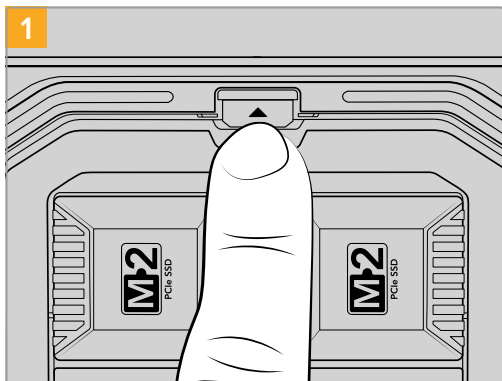

Нажмите на соответствующую кнопку над отсеком.

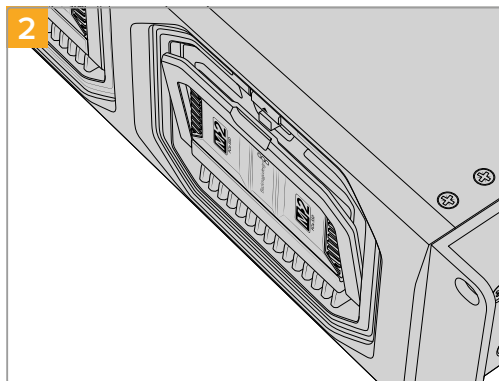

Ручка защелки блока слегка приоткрывается.

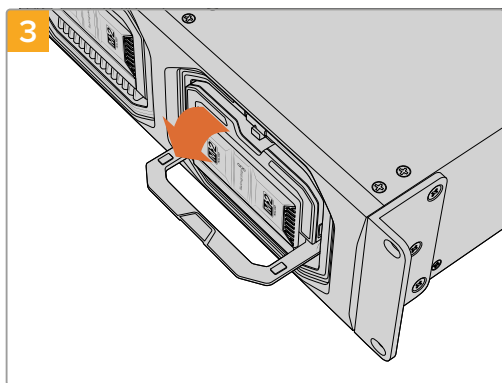

Опустите ее вниз, чтобы извлечь блок из разъема.

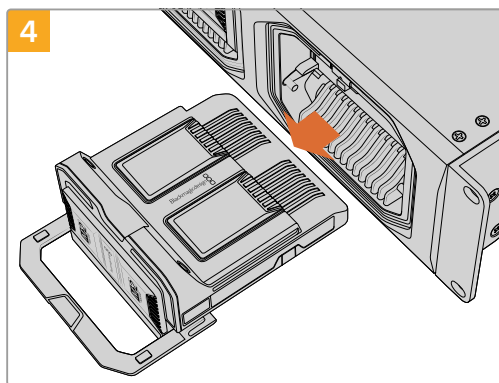

После этого можно удалить его из отсека.

ПРИМЕЧАНИЕ. Удаление блока возможно только когда он не используется для сохранения материала. Прежде чем извлечь накопитель, необходимо убедиться, что светодиодный индикатор, обозначающий текущую запись файлов, не горит красным.

Индикаторы состояния

Светодиодная полоса вокруг каждого блока загорается зеленым при чтении файлов и красным при их сохранении.

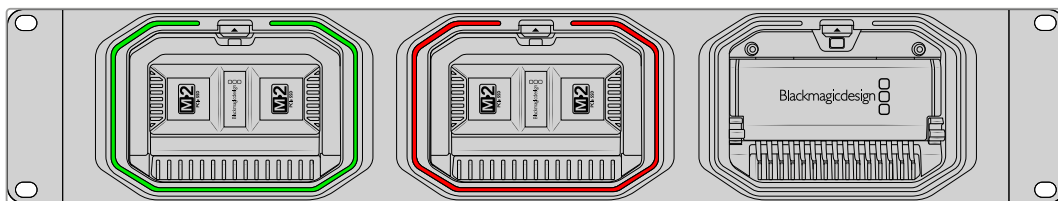

Все готово для начала работы! Подробнее о синхронизации файлов с облачными сервисами, выборе папок и направлении синхронизации, а также подключении USB-накопителей см. следующие разделы этого руководства.

Включение синхронизации

Для начала необходимо загрузить и установить утилиту Blackmagic Cloud Store Setup на странице поддержки Blackmagic Design по адресу www.blackmagicdesign.com/ru/support.

После этого запустите установленное приложение и щелкните мышью по значку настроек нужного устройства. Параметры синхронизации расположены на вкладке Cloud Sync («Облачная синхронизация»).

Установка даты и времени

Синхронизация хранилища Blackmagic Cloud Store с различными облачными сервисами требует правильной настройки даты и времени. По умолчанию для автоматического определения даты и времени облачное хранилище воспользуется сервером Cloudflare NTP.

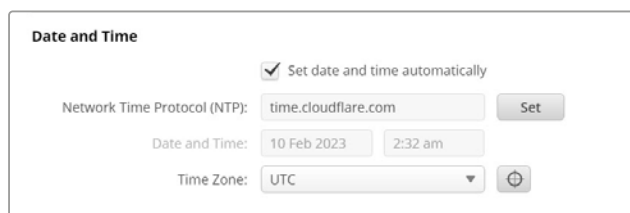

Для синхронизации учетной записи на одной из онлайн-платформ с хранилищем Blackmagic Cloud Store необходимо войти в нее через соответствующие настройки на устройстве, указать целевую папку для хранения данных и задать нужное направление.

Вход в облачный сервис

- 1 Для входа в облачный сервис Blackmagic Cloud, Dropbox или Google Drive щелкните мышью по значку Sign In («Войти»). Откроется соответствующее окно.
- 2 Следуйте инструкциям, чтобы войти в выбранную учетную запись.
Если при входе на сервис Blackmagic Cloud в настройках безопасности активирована двухфакторная аутентификация, пользователю будет предложено ввести одноразовый код из соответствующего приложения.

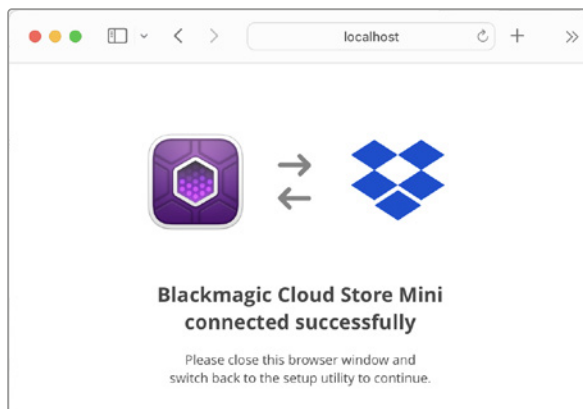

После этого появится сообщение, подтверждающее подключение к сервису. Если возникла проблема, убедитесь, что компьютер имеет доступ к Интернету.

- 3 Теперь можно закрыть окно браузера.

Папка синхронизации и выбор ее направления

- 1 После входа в систему в утилите настройки появится окно, где можно задать место хранения данных.
- 2 Укажите место хранения материала и нажмите на значки папок синхронизации. Как правило, имена будут одинаковыми.

Когда для новой синхронизации задан сервис Blackmagic Cloud, при выборе соответствующей папки система выполнит переход к личной учетной записи пользователя. Если вы являетесь сотрудником организации, используйте меню в верхней части окна для переключения между ее профилем и собственным аккаунтом.

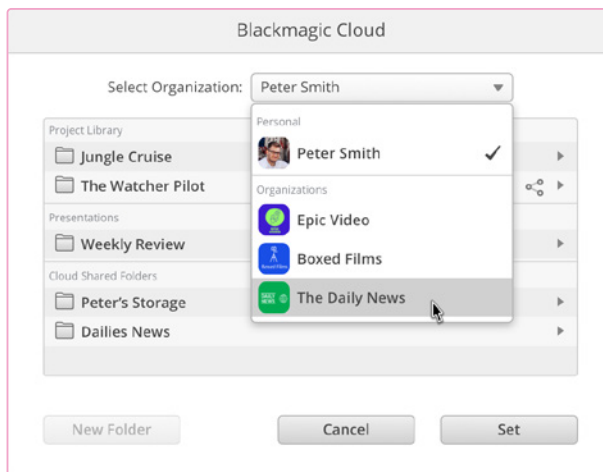

- 3 Выберите направление синхронизации. Например, файлы с устройства можно синхронизировать с аккаунтом в Dropbox, отключив обратный процесс. Для этого нужно выбрать опцию From Cloud Store to Dropbox.

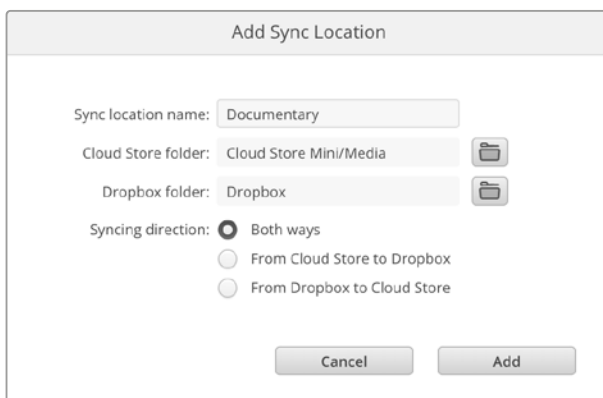

- 4 Нажмите Add.

Теперь онлайн-сервер синхронизирован с устройством Blackmagic Cloud Store.

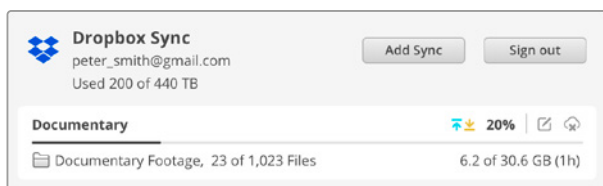

Индикаторы состояния показывают информацию о синхронизации

- 5 Если к аккаунту необходимо добавить дополнительные целевые папки, нажмите на соответствующую кнопку.



Стрелки указывают направление процесса. Синим цветом обозначается передача данных в облако, а желтым — с облака на устройство Blackmagic Cloud Store. При синхронизации в двух направлениях синяя и желтая стрелки загораются одновременно. Серый цвет указывает на то, что в данном направлении синхронизация не выполняется.

Справа от стрелок синхронизации отображается текущее состояние процесса в процентах.



Чтобы изменить имя синхронизируемой папки, нажмите на соответствующий индикатор.



Чтобы удалить место сохранения, нажмите на этот значок. В диалоговом окне выберите Continue или Cancel, чтобы подтвердить или отменить действие.

Резервное копирование

Подключение USB-носителя к устройству Blackmagic Cloud Store или Cloud Store Mini через разъем USB-C позволит выполнить резервное копирование файлов. Данные на внешнем накопителе или дисковом массиве будут обновляться до тех пор, пока он соединен с решением Cloud Store.

Порядок запуска резервного копирования

- 1 Подключите отформатированный USB-накопитель к порту USB-C (BACKUP) на Blackmagic Cloud Store или разъему USB-C на задней панели Cloud Store Mini. Диск появится в разделе Backup на вкладке Cloud Sync утилиты Blackmagic Cloud Setup.

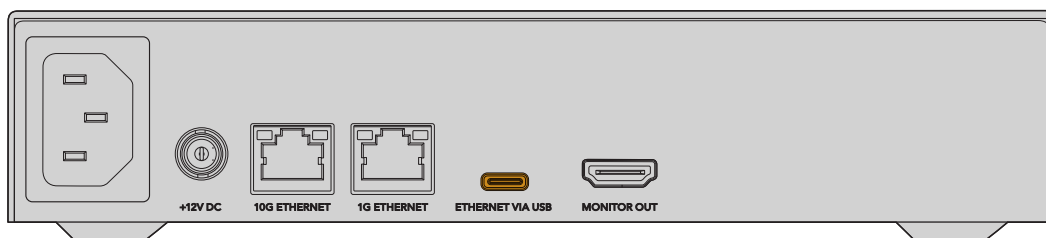
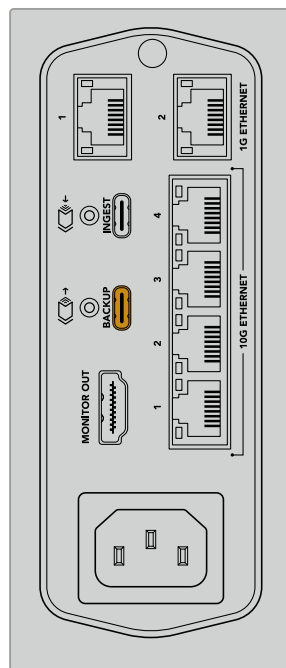

- Нажмите кнопку Add Backup.

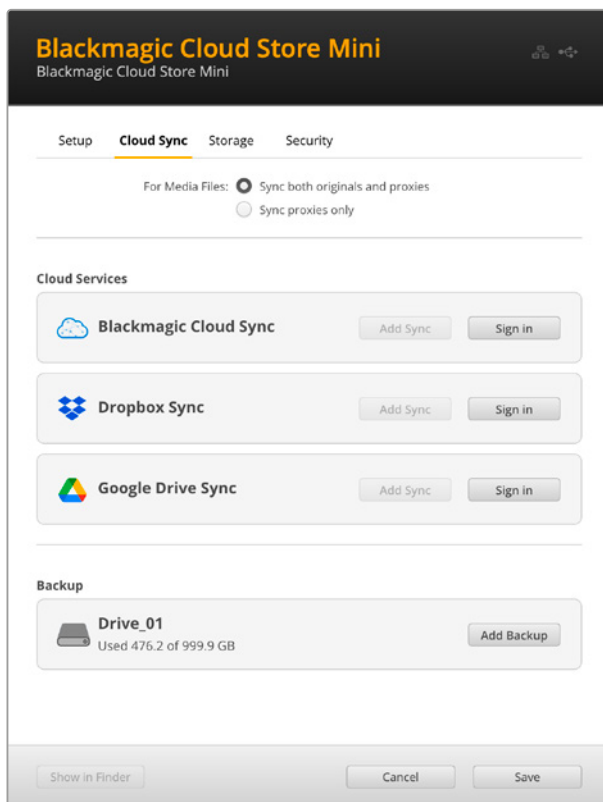

- В окне Add Backup Location введите имя для резервной копии. Как правило, оно совпадает с названием исходной папки.

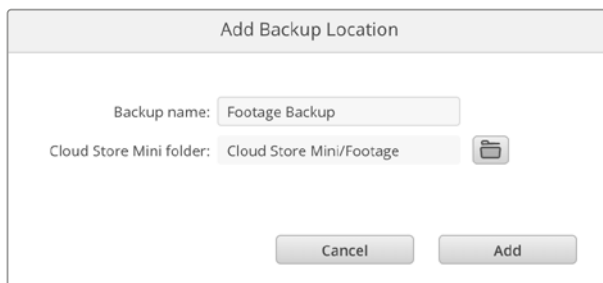

- Щелкните по значку папки, а затем укажите директорию в облачном хранилище, резервное копирование которой необходимо выполнить. Устройство Cloud Store создаст новую папку на внешнем накопителе, используя имя выбранной директории.
- Нажмите Add.

Решение Cloud Store выполнит копирование всей информации из облачного хранилища в соответствующую папку на внешнем диске. Данные будут автоматически синхронизироваться каждый раз, когда вносятся изменения в исходные файлы на Cloud Store.

Удаленные файлы

При синхронизации данные, удаленные на устройстве Cloud Store, по-прежнему будут храниться на внешнем накопителе. Для этого утилита создаст папку Deleted Files на внешнем диске и переместит туда необходимую информацию. Такой функционал оказывается полезным, когда нужно восстановить файлы, утраченные по ошибке, либо в случае изменения требований проекта.

Старые файлы

При перезаписи файлов исходные данные также перемещаются в папку Older Files на внешнем диске. Благодаря этому в случае необходимости подобную информацию легко восстановить.

Емкость USB-накопителя

Если на носителе USB-C недостаточно свободного места для хранения файлов, появится соответствующее предупреждение. Резервное копирование продолжится до тех пор, пока внешний диск не будет заполнен.

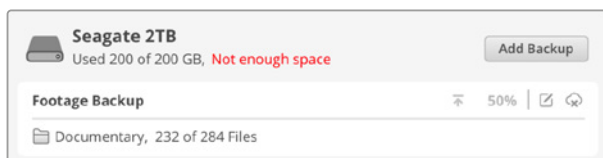

Загрузка

Функция загрузки на Blackmagic Cloud Store позволяет автоматически копировать медиафайлы с внешнего носителя USB-C или карты памяти, подключенной с помощью картридера, во внутреннее хранилище устройства.

Порядок загрузки файлов

- 1 Подключите внешний накопитель к порту INGEST на устройстве Cloud Store.

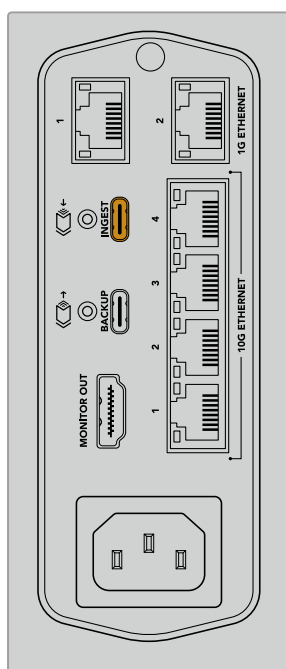

- 2 Носитель появится в разделе Ingest на вкладке Cloud Sync утилиты Blackmagic Cloud Setup.

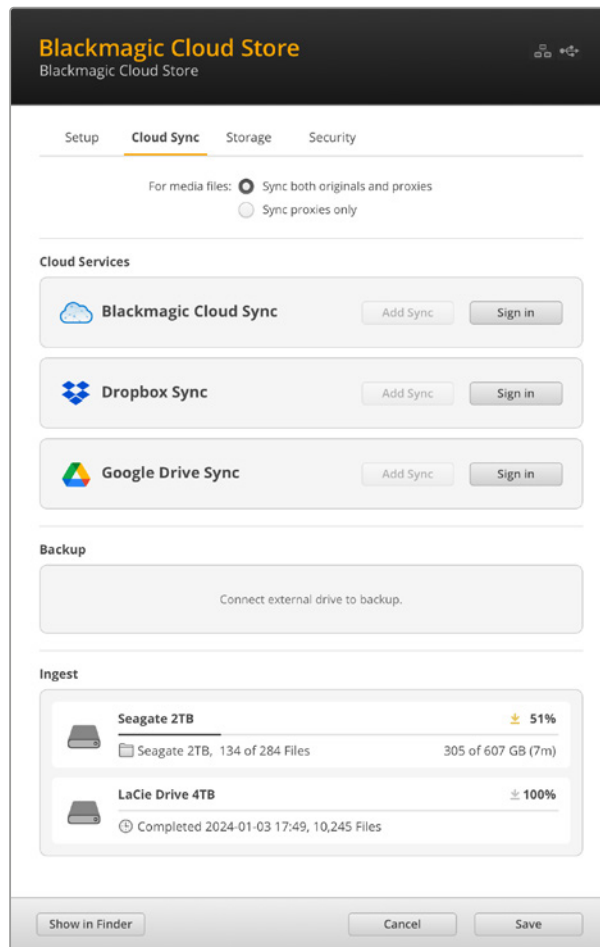

- 3 Решение Cloud Store автоматически начнет копирование файлов с внешнего носителя в папку с соответствующим именем во внутреннем хранилище. Например, при подключении карты CFast с папкой "A001" Cloud Store сохранит данные в директории с таким же названием.

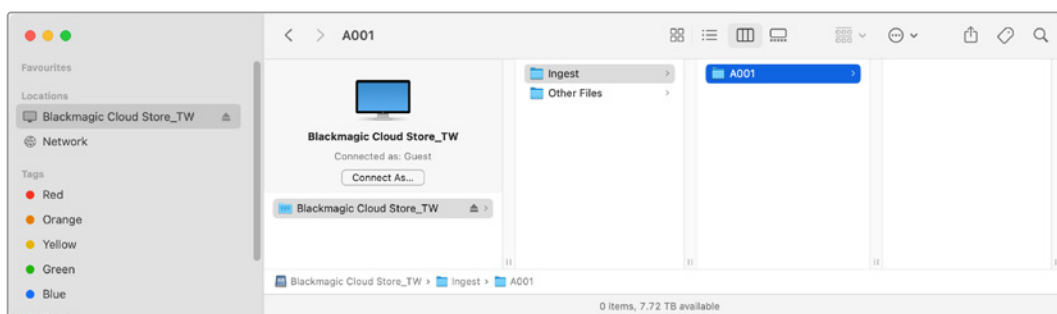

ПРИМЕЧАНИЕ. Если подключенный накопитель имеет то же имя, что и папка в облачном хранилище, будет создана новая директория с тем же названием и номером, добавленным в конце, например "A001-01" вместо "A001".

Выход для мониторинга

Выход для мониторинга позволяет в реальном времени отслеживать состояние накопителей, а также все операции пользователей. В этом разделе руководства содержится информация о различных панелях и графиках.



Карта распределения

Карта распределения наглядно отображает схему ядра вместе с текущим статусом чтения или записи для активных пользователей.

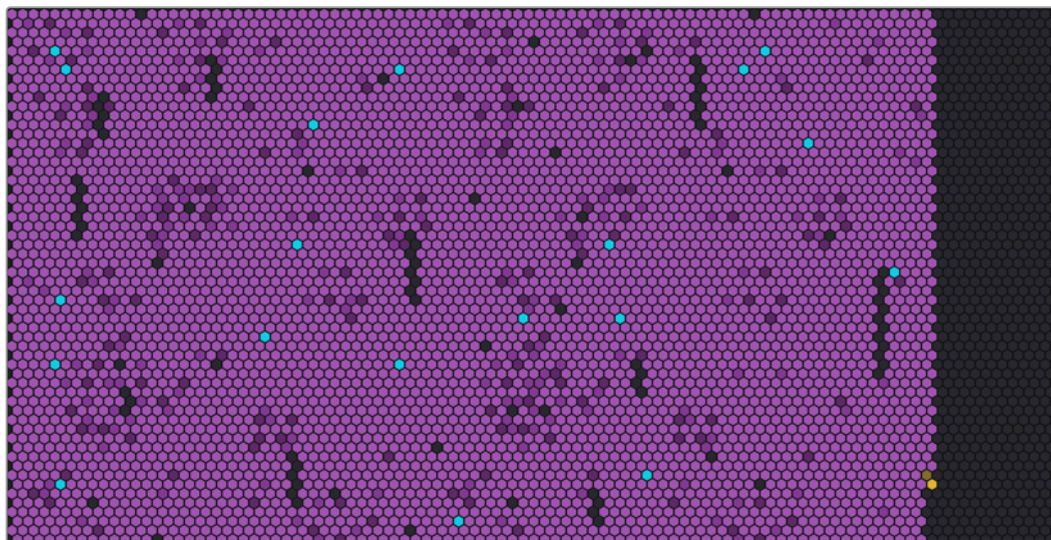

Ячейки представляют собой заполняемые и считываемые отделы хранения данных. Их цвет зависит от состояния: свободное место обозначено серым, после начала записи данных он меняется на фиолетовый и по мере заполнения ими становится более ярким.

Оранжевым выделяется процесс записи, а голубым — чтения данных.

Панель синхронизации с облачным сервисом

На этой панели отображены все добавленные облачные сервисы. Синяя стрелка показывает передачу данных на онлайн-платформу, а оранжевая — из облака на устройство Blackmagic Cloud Store.

Индикаторы состояния свободного места отображены под местом хранения на соответствующем сервисе, и при добавлении дополнительных папок секция будет масштабирована.

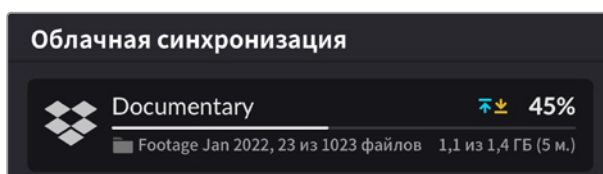

Панель «Действия пользователей»

Здесь отображаются все подключенные пользователи и процессы передачи их данных с указанием имени и скорости соединения. Состояние чтения или записи вместе с постоянно обновляемым графиком служит для отслеживания хронологии всех действий за последние 60 секунд.

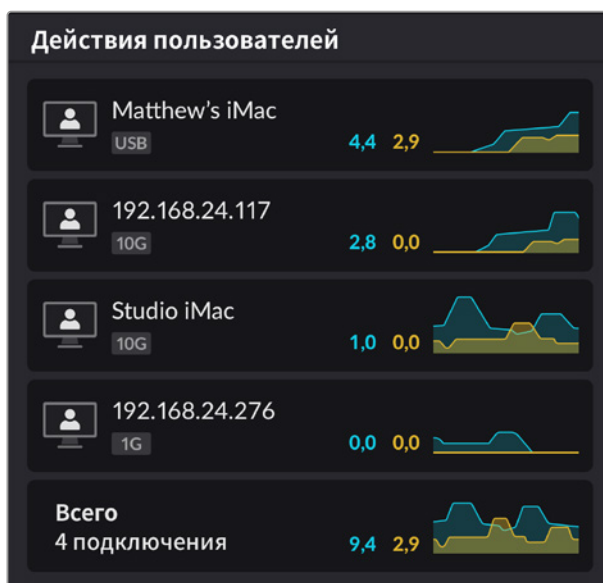

Графики скорости передачи данных

В этом окне отображается информация о скорости чтения и записи данных за шестисекундный период. Оранжевым цветом выделен процесс записи, а голубым — чтения данных.



Панель «Оборудование»

В этой части указывается размер ячеек всех секций карты распределения информации.

Здесь также можно проверить, какие USB-накопители подключены к Blackmagic Cloud Pod. Индикаторы состояния блоков питания демонстрируют подачу переменного и постоянного тока.

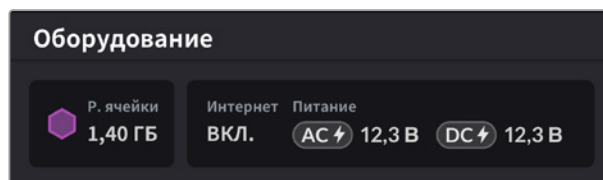

Значок «Интернет» подтверждает доступ устройства Cloud Store к сети и возможность выполнения синхронизации.

Индикаторы решения Blackmagic Media Dock показывают, в какие отсеки загружены блоки, а также их максимальную емкость.

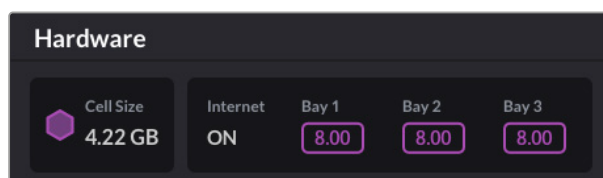

Начальная страница на ЖК-дисплее

На главном экране ЖК-дисплея Blackmagic Cloud Store Max отображается название устройства. Кроме того, там можно быстро проверить доступный объем хранилища. Большое число слева показывает объем используемого пространства в терабайтах, а маленькая цифра справа — его общую емкость.

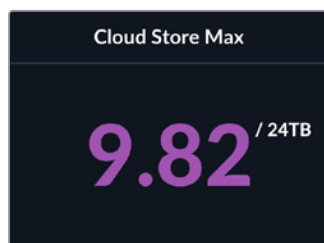

Если для хранилища Cloud Store Max задан режим только чтения, над его статусом отображается соответствующий значок. Сообщения об ошибках находятся под ним. Дополнительную информацию о режиме только чтения при работе с решением Cloud Store Max см. в разделе настроек ниже.

Переднюю панель модели Blackmagic Cloud Store Max также можно использовать для быстрой проверки и изменения важных параметров. Дополнительную информацию об этом см. в соответствующем разделе ниже.

Сообщения об ошибках

В этом разделе приводятся примеры различных сообщений об ошибках, которые могут появиться на панели «Оборудование», и предлагаются возможные способы их устранения.

Ошибки синхронизации	
Нет Интернета	Убедитесь, что есть подключение к Интернету.
Вы вышли из учетной записи на онлайн-платформе	Такое сообщение может появиться в результате автоматического выхода из системы после истечения определенного времени. Необходимо повторно войти в свою учетную запись через настройки облачной синхронизации в утилите Blackmagic Cloud Store Setup.
Нет подключения к онлайн-серверу	Причина может заключаться в сбое интернет-соединения. Убедитесь, что есть подключение и сетевые настройки заданы правильно.
Неверные данные для входа в систему	Это может быть вызвано изменением учетных данных для облачной платформы. Достаточно повторно зайти в свою учетную запись через утилиту Blackmagic Cloud Store Setup.
Диск заполнен	Внутренний диск Cloud Store заполнен. Чтобы освободить место, необходимо удалить часть файлов.
Хранилище заполнено	В аккаунте на онлайн-платформе закончилось свободное место, и для выполнения синхронизации необходимо удалить часть файлов.
Не удается найти папку синхронизации	Это может произойти из-за смены имени или удаления на облачном сервисе синхронизируемой папки.
Только чтение	Устройство Cloud Store настроено только на режим чтения. Выйти из него можно через утилиту Blackmagic Cloud Store Setup.

Ошибки диска	
Ошибка диска Не удается связаться с USB-C-накопителем в слоте DISK 1	Подключенный к порту 1 USB-диск не отформатирован под exFAT или HFS, но это можно выполнить на любом компьютере на платформе Mac или Windows. Подробнее см. раздел «Форматирование USB-дисков».
Не подключен локальный диск Подключите диск через USB-C	Это сообщение появится, если к Blackmagic Cloud Pod не подключено никаких USB-дисков.
Сбой диска Замените диск 1	Устройство Blackmagic Cloud Store Mini имеет четыре внутренних диска в формате RAID. В редких случаях сбоя одного из них в сообщении об ошибке будет указан соответствующий номер. На рисунке показано, что произошел сбой и требует замены диск 1.
Диск требует форматирования Отформатируйте диск через утилиту Blackmagic Cloud Store Setup	После замены накопителя в Blackmagic Cloud Store Mini появится сообщение о необходимости его форматирования в утилите Blackmagic Cloud Store Setup.
Сбой диска Замените диск B5	Диски во внутреннем хранилище на устройстве Blackmagic Cloud Store или Blackmagic Media Module на 8 либо 16 ТБ организованы по блокам. В случае сбоя любого из дисков в сообщении об ошибке указываются номера соответствующего блока и слота.
Диск требует восстановления Восстановите диск через утилиту Blackmagic Cloud Store Setup	После замены диска в Blackmagic Cloud Store восстановите дисковый массив с помощью настроек утилиты Blackmagic Cloud Store Setup. При этом реконструируется конфигурация RAID, и работу можно будет продолжить без потери данных.
Ошибка диска Не удается подключиться к диску USB-C в слоте BACKUP	Подключенный к разъему для резервного копирования USB-диск не отформатирован под стандарты exFAT и HFS. Подробнее см. раздел «Форматирование USB-дисков».

Ошибки аппаратного обеспечения

Отказ источника питания Требуется замена переднего блока энергоснабжения	При использовании решения Cloud Store данное сообщение означает, что внутренний блок питания вышел из строя. Пожалуйста, свяжитесь со службой поддержки Blackmagic Design с помощью контактных данных на странице www.blackmagicdesign.com/ru/support .
Отказ источника питания Требуется замена модуля электроснабжения	При использовании решения Cloud Store Mini данное сообщение обычно означает, что выбранный источник энергоснабжения не способен обеспечить достаточную мощность для работы устройства. Выполните соответствующую проверку. Например, если применяется аккумулятор, подключенный через вход внешнего питания 12 В (DC), убедитесь, что он может генерировать правильное напряжение, заряжен и работает корректно. В случае необходимости свяжитесь со службой поддержки Blackmagic Design с помощью контактных данных на странице www.blackmagicdesign.com/ru/support .

Извлечение устройства Cloud Store

Для извлечения устройства Blackmagic Cloud Store используют такой же порядок действий, как для USB-накопителя в операционной системе компьютера. Например, на Mac после начала записи и чтения файлов рядом с именем устройства Blackmagic Cloud Store в приложении Finder отображается соответствующий значок. Если его щелкнуть, сохранение будет остановлено, после чего можно закончить работу в безопасном режиме и достать диск.

Если к содержимому накопителя одновременно обращаются несколько пользователей и устройство необходимо выключить или отсоединить от локальной сети, каждый из них должен извлечь Blackmagic Cloud Store на своем компьютере.

Изменение настроек с помощью передней панели

Передняя панель модели Blackmagic Cloud Store Max позволяет быстро изменять настройки с помощью кнопок и круглой ручки.



Большинство параметров, доступных на передней панели, можно также изменить на вкладке настроек утилиты Blackmagic Cloud Store Setup. Более подробную информацию см. в соответствующем разделе.

Порядок изменения настроек

- 1 Находясь на начальной странице, нажмите расположенную слева кнопку MENU, чтобы открыть меню настройки.

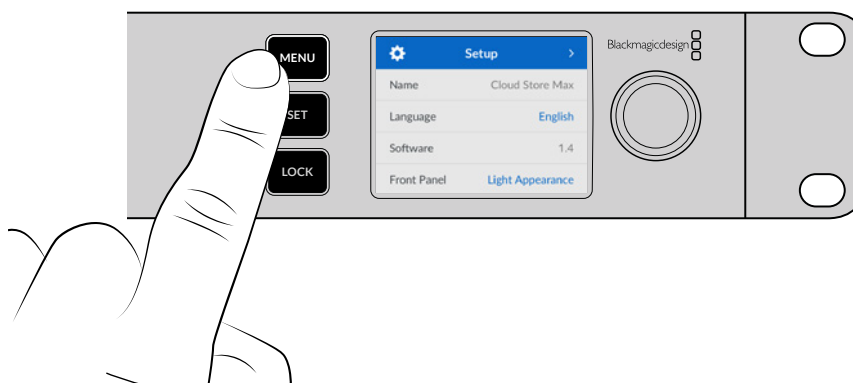

- 2 Поверните круглую ручку, чтобы выбрать настройку, а затем нажмите SET.

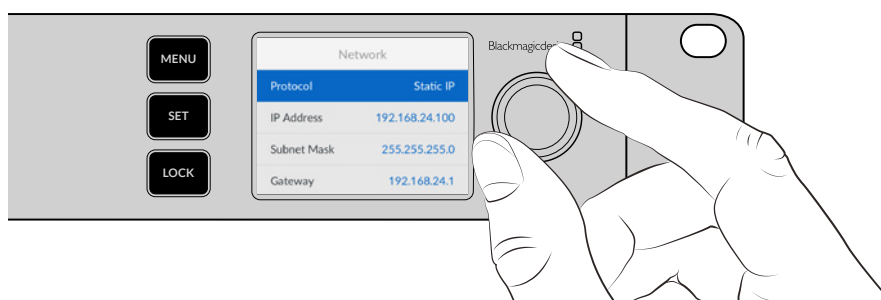

- 3 Используйте круглую ручку, чтобы изменить параметр.
- 4 Нажмите кнопку SET, чтобы подтвердить сделанный выбор.

Кнопка MENU также используется для возврата на один шаг назад вплоть до начальной страницы.

Чтобы заблокировать переднюю панель, нажмите и удерживайте кнопку LOCK в течение одной секунды. Данная функция позволяет исключить вероятность изменения настроек в результате случайного нажатия. В активированном состоянии кнопка LOCK горит красным цветом. Чтобы разблокировать переднюю панель, нажмите и удерживайте кнопку LOCK в течение одной секунды.

Утилита Blackmagic Cloud Store Setup

Все параметры устройства Blackmagic Cloud Store можно задать через утилиту Blackmagic Cloud Store Setup, в том числе присвоить имя и обновить встроенное программное обеспечение.

Последняя версия ПО для Blackmagic Cloud Store доступна в центре поддержки на веб-сайте Blackmagic Design по адресу www.blackmagicdesign.com/ru/support.

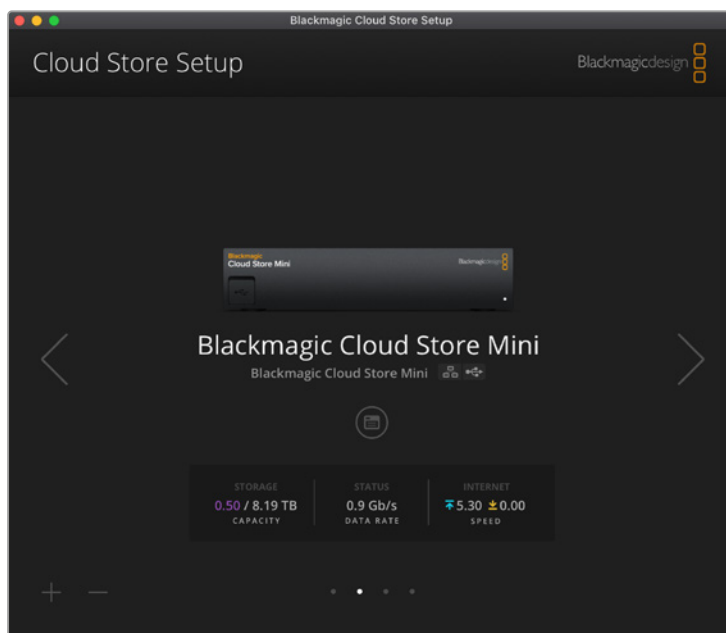

Начальная страница

При запуске утилиты Blackmagic Cloud Setup на экране отображается ее начальная страница. Все подключенные к сети устройства Blackmagic Cloud Store доступны для работы, а нужное из них можно выбрать с помощью боковых стрелок.

Индикаторы в нижней части экрана отображают общую емкость хранилища, объем используемого пространства, состояние сетевого подключения, а также текущую максимальную скорость передачи данных. Если число, относящееся к определенному пространству, окрашено в фиолетовый цвет, это означает, что в хранилище возможны чтение и запись данных, а если в синий — доступ к нему ограничен только режимом чтения.

Значки рядом с именем устройства указывают его статус подключения — через Ethernet или USB. Щелкните кнопкой мыши по соответствующему значку, чтобы открыть настройки.

Настройки

Утилита Blackmagic Cloud Store Setup имеет четыре вкладки: Setup («Настройка»), Cloud Sync («Синхронизация»), Storage («Хранилище») и Security («Безопасность»).

Setup («Настройка»)

На вкладке Setup («Настройка») можно изменить имя устройства и параметры сети, задать дату и время, а также здесь отображается текущая версия внутреннего программного обеспечения.

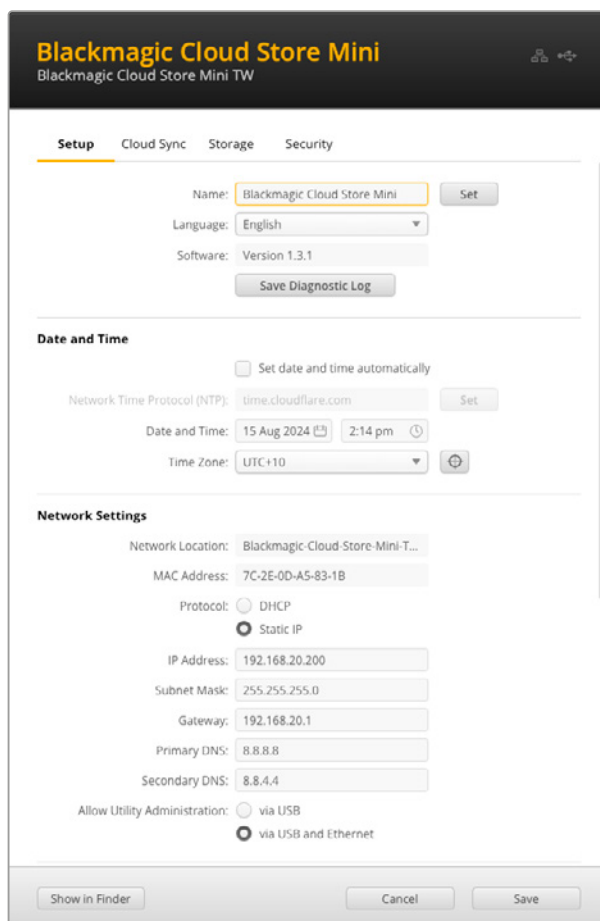

Имя

Если к сети подключено несколько решений, с присвоением каждому из них имен будет легко их идентифицировать.

Язык

Эта настройка используется для изменения языка поступающей на HDMI-выход информации.

Программное обеспечение

Отображает текущую версию внутреннего программного обеспечения на устройстве Cloud Store.

Дата и время

Установить дату и время на устройстве Blackmagic Cloud Store можно автоматически на основе протокола сетевого времени.

Для этого необходимо отметить соответствующее поле. По умолчанию для установки даты и времени устройство воспользуется NTP-сервером Cloudflare, но предусмотрена также возможность ручной настройки.

Для этого необходимо отключить опцию автоматической установки и внести изменения с помощью контекстных меню. Если нажать на значок определения местоположения, то часовой пояс будет соответствовать заданному на используемом компьютере.

Сетевые параметры

Устройство Blackmagic Cloud Store можно подключать к сети, используя статичный IP-адрес или протокол DHCP.

Режим DHCP автоматически установит на устройстве IP-адрес и подключит его к сети без изменения каких-либо настроек.

DHCP — это протокол динамической настройки узла, используемый сетевыми серверами и маршрутизаторами для автоматического обнаружения устройства Blackmagic Cloud Store и присвоения ему IP-адреса. Данная функция, которой оснащено большинство компьютеров и сетевых маршрутизаторов, значительно облегчает подключение оборудования через Ethernet и не допускает конфликтов IP-адресов.

Чтобы самостоятельно добавить IP-адрес, выберите протокол Static IP и введите значение вручную. Статичный IP-адрес не изменится даже после перезагрузки устройства Blackmagic Cloud Store.

Он может понадобиться при подключении устройства к корпоративной сети. Однако, если в вашей компании есть сетевой администратор, который занимается компьютерами и сетями, лучше всего обратиться к нему, так как некоторым устройствам иногда присваивают специальные IP-адреса.

Допуск к управлению утилитой

Выбор настройки via USB устраняет риск случайного изменения параметров другим пользователем в сети, позволяя вести управление только с компьютера, к которому устройство подключено через соответствующий порт.

Сертификат безопасности

На решениях Blackmagic Cloud Store и Cloud Store Mini можно регулировать параметры, создавать пользователей и настраивать для них доступ к папкам при удаленной работе через Ethernet. Соответствующий сертификат позволяет подключаться к устройству с помощью очень безопасного соединения по протоколу SSL.

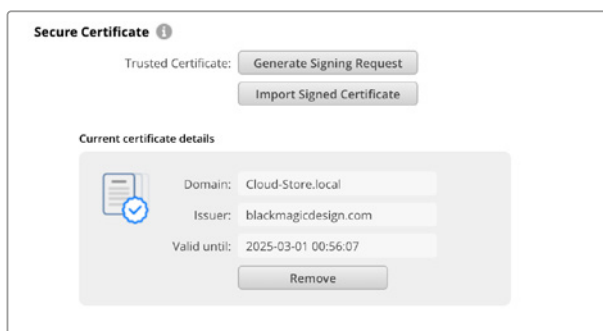

ПРИМЕЧАНИЕ. Перед подключением к Cloud Store через Ethernet для управления учетными записями необходимо создать пользователя с правами администратора. Это можно сделать на вкладке Security утилиты Blackmagic Cloud Setup, когда решение Cloud Store соединено с компьютером через USB-интерфейс. Подробнее см. соответствующий раздел ниже.

Существует два типа сертификатов, которые можно использовать при работе с решением Cloud Store. Оба обеспечивают безопасное шифрование.

- 1 Самоподписанный сертификат. Это опция используется по умолчанию, поэтому такой сертификат создается автоматически.
- 2 Корневой сертификат, подписанный удостоверяющим центром. Этот вариант обеспечивает дополнительный уровень безопасности за счет использования второго сертификата. Он устанавливается на компьютере и позволяет выполнять аутентификацию решения Cloud Store, к которому выполняется подключение.

Сначала необходимо создать соответствующий запрос на подпись (CSR) с помощью утилиты Blackmagic Cloud Store Setup. Затем его направляют в удостоверяющий центр или ИТ-отдел для подписания. После завершения процедуры такой сертификат будет возвращен с расширением файла .cert, .crt или .pem, и его можно импортировать на решение Cloud Store.

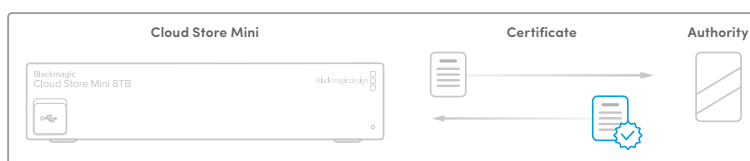

Порядок создания запроса на подпись сертификата

- 1 Чтобы сгенерировать запрос на подпись сертификата, щелкните Generate Signing Request.



- 2 Появится окно с предложением ввести имя и его альтернативную версию для решения Cloud Store. При необходимости можно отредактировать любые другие данные, используя приведенную ниже таблицу.

Информация	Описание	Пример
Имя	Доменное имя, которое будет использовано	Blackmagic-Cloud-Store-Mini.local
Альтернативное имя субъекта	Альтернативное доменное имя, связанное с устройством (по желанию)	video-storage.local
Страна	Страна организации	Австралия (AU)
Штат	Провинция, регион или другая административно-территориальная единица	Виктория
Локация	Населенный пункт	Южный Мельбурн
Название организации	Название организации, запрашивающей сертификат	Blackmagic Design

- 3 После того, как вы заполнили данные сертификата, нажмите Generate.

Вместе с файлом .csr одновременно создаются публичный и приватный ключи. Публичный ключ включается в запрос на подпись, а приватный — хранится на устройстве. После того, как удостоверяющий центр или ИТ-отдел проверит предоставленную информацию об организации, будет сгенерирован подписанный сертификат с указанными выше данными и публичным ключом. Также будет создан дополнительный сертификат для установки на компьютер.

Импорт подписанного сертификата:

- 1 Нажмите кнопку Import Signed Certificate.
- 2 Перейдите к местоположению подписанного сертификата с помощью соответствующего браузера и после выбора файла нажмите Open.

Данные в полях Domain, Issuer и Valid until будут обновлены в соответствии с информацией из удостоверяющего центра. Как правило, подписанный сертификат действителен около года, поэтому процесс необходимо повторить по истечении срока действия.

Доступ к решению Cloud Store в отдельной подсети, не относящейся к рабочему компьютеру, требует использования отражателя mDNS. Чтобы задать соответствующие параметры, обратитесь к сотрудникам ИТ-отдела или сетевому администратору.

Следует помнить, что при сбросе к заводским настройкам сертификат становится недействительным, поэтому потребуется заново создать и подписать его.

Установка корневого сертификата на компьютер

Удостоверяющий центр возвращает подписанный сертификат вместе с дополнительной версией, предназначенной для установки на компьютер, который администратор будет использовать для управления учетными записями на решении Cloud Store. Соответствующие инструкции рекомендуется по возможности запросить у сотрудников ИТ-отдела организации.

Порядок установки корневого сертификата на платформе Mac

- 1 Загрузите корневой сертификат на компьютер.
- 2 Выберите «Программы» > «Утилиты» и откройте приложение «Связка ключей».
- 3 Перейдите к меню «Система» в разделе «Системные связки ключей».
- 4 Перетащите сертификат в поле приложения «Связка ключей» и введите пароль администратора.

Порядок установки корневого сертификата на платформе Windows

- 1 Загрузите корневой сертификат на компьютер.
- 2 Щелкните правой кнопкой мыши по сертификату и выберите «Установить сертификат».
- 3 В окне «Мастер импорта сертификатов» задайте «Локальный компьютер». Нажмите «Далее».
- 4 Появится запрос на подтверждение внесения соответствующих изменений. Нажмите «Да», чтобы продолжить.
- 5 Задайте автоматический или ручной выбор места для хранения сертификата. Нажмите «Далее».
- 6 Подтвердите выбранные настройки и нажмите «Готово».

Сброс к заводским настройкам



Соответствующая кнопка позволит вернуть Blackmagic Cloud Store к изначально заданным параметрам без изменения файлов, хранящихся на накопителе.

Cloud Sync («Синхронизация»)

На этой вкладке можно добавить файлы для синхронизации и задать параметры создания прокси-копий с помощью генератора, который устанавливается вместе с программной утилитой Blackmagic Cloud Store.

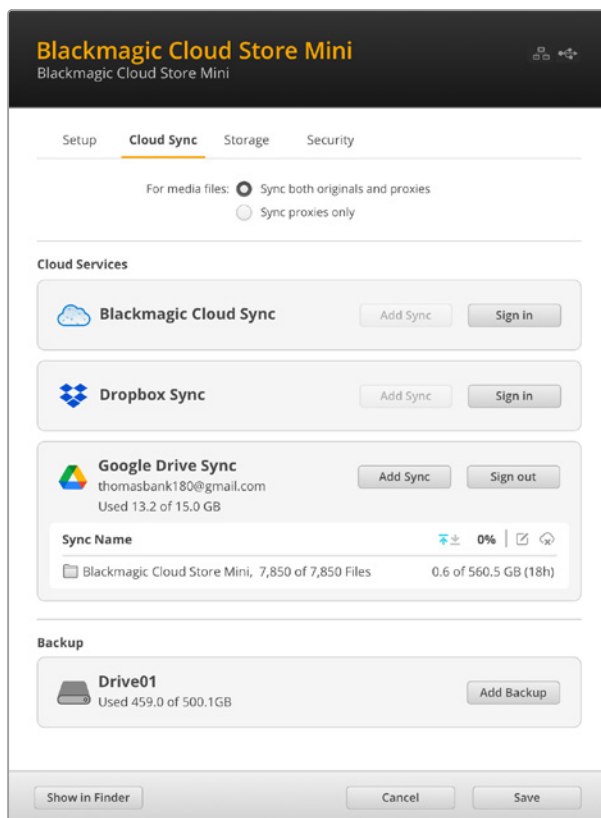

For media files («Для медиафайлов»)

Два переключателя позволяют синхронизировать только прокси-файлы или сгенерированные копии вместе с исходным материалом.

Подробнее см. соответствующий раздел ниже.

Cloud Services («Облачные сервисы»)

Используйте панель облачных сервисов, чтобы войти в свой аккаунт и выполнить синхронизацию с соответствующей платформой.

Storage («Хранилище»)

На этой вкладке можно установить флажок для выбора режима чтения или выполнить сброс к заводским настройкам. При необходимости форматирования хранилища появится соответствующий индикатор.

Enable Read Only («Включить только чтение»)

Используйте эту опцию для перехода в режим чтения, который ограничивает добавление новых файлов на накопитель.

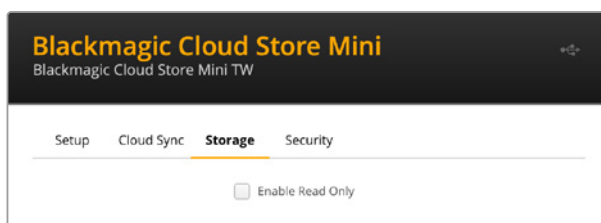

Format («Форматировать»)

Иногда внутреннее хранилище Blackmagic Cloud Store требуется форматировать. Соответствующее уведомление на начальной странице оповестит о такой необходимости.

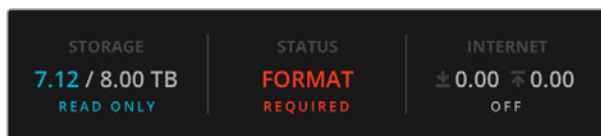

Форматирование внутренней памяти удалит все файлы, хранящиеся на диске, поэтому их рекомендуется предварительно скопировать на другой накопитель.

Порядок форматирования внутреннего хранилища

- 1 Нажмите Format Drive, а затем выберите Format.
- 2 При появлении первого диалогового окна щелкните Format.

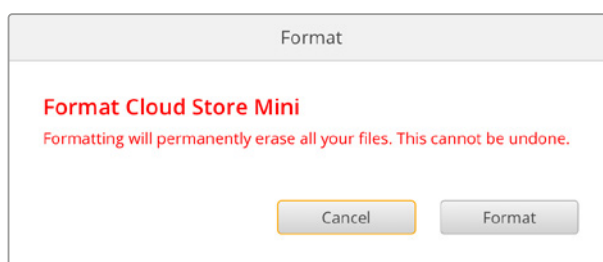

- 3 Подтвердите выбор во втором диалоговом окне. Нажмите Erase для начала форматирования или Stop для того, чтобы его прервать.
- 4 Процентный индикатор отобразит ход форматирования.

Security («Безопасность»)

Настройки безопасности позволяют создавать пользователей и назначать для них общие папки на Blackmagic Cloud Store, Cloud Store Mini и Cloud Store Max, а также выдавать им соответствующие права. Например, легко предоставить руководителю проекта разрешение на чтение и запись материала, а рядовым сотрудникам — только на просмотр информации. Общей папкой может быть любая директория внутреннего хранилища устройства Cloud Store.

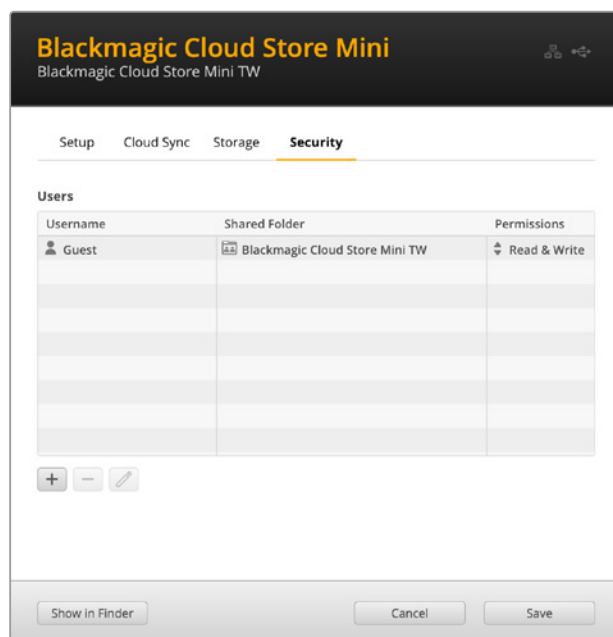

Порядок создания нового пользователя и назначения общей папки

- 1 Нажмите кнопку «+» в левом нижнем углу вкладки Security, чтобы открыть окно добавления пользователя.
- 2 В окне Add User введите имя пользователя и его пароль. Щелкнув на значке ключа, можно автоматически сгенерировать безопасный пароль.

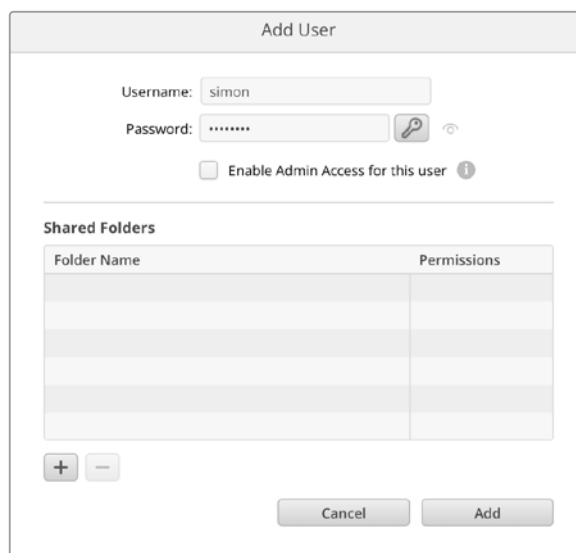

Если необходимо предоставить новому пользователю права администратора, установите флажок в поле Enable Admin Access for this user. Эта опция позволит ему получить доступ к утилите Blackmagic Cloud Store Setup через Ethernet и вносить изменения в настройки дистанционно.

- 3 Нажмите кнопку «+», чтобы открыть окно общей папки.

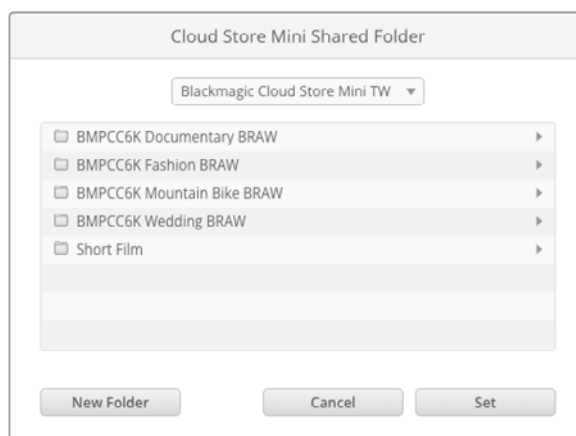

После этого отобразится список всех корневых папок внутреннего хранилища решения Cloud Store. Дважды щелкните на любой из них, чтобы просмотреть подпапки. Меню, расположенное в верхней части окна, отображает имя директории, которую просматривают в данный момент, и позволяет выполнять навигацию по различным уровням. Выберите общую папку, к которой необходимо предоставить доступ новому пользователю, и нажмите Set.

- 4 Общая папка отобразится в списке Shared Folders в окне Add User.

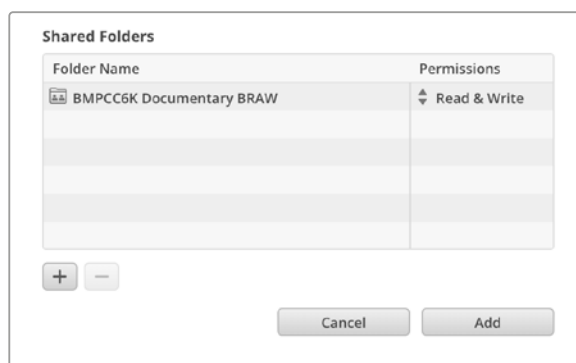

Для назначения другой папки нажмите «+», а заблокировать доступ к общей директории можно с помощью кнопки «-». Чтобы закрыть окно Add User и вернуться на вкладку Security, нажмите сначала Add, а затем Save.

Теперь новый пользователь может использовать свое имя и пароль для доступа к общим папкам.

Получение доступа к общим папкам на компьютере Mac

- 1 Откройте приложение Finder и в меню сбоку выберите «Сеть».
- 2 Дважды щелкните кнопкой мыши на устройстве Blackmagic Cloud Store в списке.
- 3 Нажмите «Подключиться как», введите свое имя пользователя и пароль. Затем щелкните «Подключиться».

Устройство Blackmagic Cloud Store появится сбоку в списке «Размещение». Нажмите на него, чтобы просмотреть общие папки.

Получение доступа к общим папкам на компьютере Windows

- 1 В проводнике Windows выберите опцию «Сеть». В списке отобразится устройство Blackmagic Cloud Store.

- 2 Двойным щелчком мыши на нем откройте диалоговое окно безопасности Windows для ввода сетевых параметров.
- 3 Введите свое имя пользователя и пароль.
- 4 Нажмите ОК.

В проводнике отобразится название устройства, а к хранилищу появится такой же доступ, как к любому другому сетевому диску.

ПРИМЕЧАНИЕ. Соединение устройства Cloud Store с компьютером через USB-интерфейс позволяет регулировать различные важные параметры без аутентификации, поэтому рекомендуется хранить его в безопасном месте, чтобы избежать случайного подключения пользователей и внесения нежелательных изменений.

Permissions («Разрешения»)

В данном разделе обеспечивается контроль уровня доступа к общей папке. При первом назначении папки пользователю по умолчанию предоставляются разрешения на чтение и запись ее содержимого, которые позволяют добавлять, перемещать, изменять или удалять соответствующий материал. При необходимости можно выбрать опцию только чтения или только записи. В первом случае сотрудник видит содержимое папки, но не может выполнять никаких действий с файлами, а во втором у него есть права на копирование контента в папку, однако функция просмотра хранимой там информации остается ему недоступна.

Порядок изменения разрешений

- 1 Выберите пользователя из списка Users на вкладке Security.
- 2 В столбце Permissions щелкните на текущих разрешениях пользователя и задайте нужный вариант из списка.

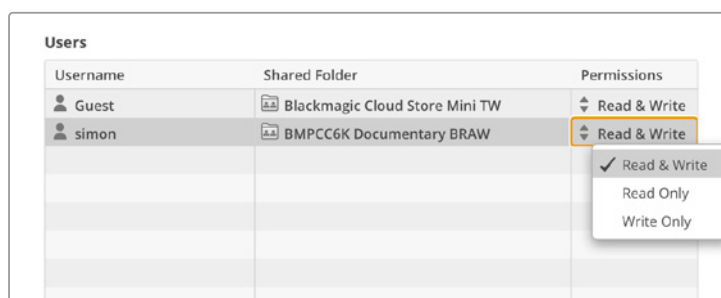

- 3 Нажмите Save, чтобы подтвердить выбор.

СОВЕТ: Пользователь гостевого типа создается по умолчанию и автоматически получает доступ на чтение и запись контента во всех общих папках хранилища Cloud Store. Разрешения такого пользователя можно изменить в разделе Permissions, выбрав нужную опцию.

Управление пользователями

Параметры Manage User позволяют изменить назначение папок, имя пользователя или пароль, а также активировать или отключить доступ администратора.

Порядок управления пользователем

- 1 Выберите пользователя из списка Users на вкладке Security.
- 2 Нажмите на значок карандаша.
- 3 В окне Manage User обновите информацию о пользователе.

Manage User

Username:

New Password:

Enable Admin Access for this user

Shared Folders

Folder Name	Permissions
BMPCC6K Documentary BRAW	Read & Write
Short Film	Read & Write

- 4 Нажмите Save, чтобы подтвердить изменения.

Удаление пользователей

Чтобы удалить пользователя, выберите соответствующее имя в списке Users на вкладке Security и нажмите кнопку «-». Для подтверждения операции щелкните Delete. После этого он потеряет доступ ко всем назначенным общим папкам.

Blackmagic Proxy Generator

Приложение Blackmagic Proxy Generator автоматически генерирует прокси-копии для исходных файлов, расположенных в папках отслеживания. В качестве такой папки может выступать любая директория в облачном хранилище или на диске, подключенном к компьютеру. Для этого нужно указать к ней путь и нажать Start. После этого утилита станет работать в фоновом режиме.

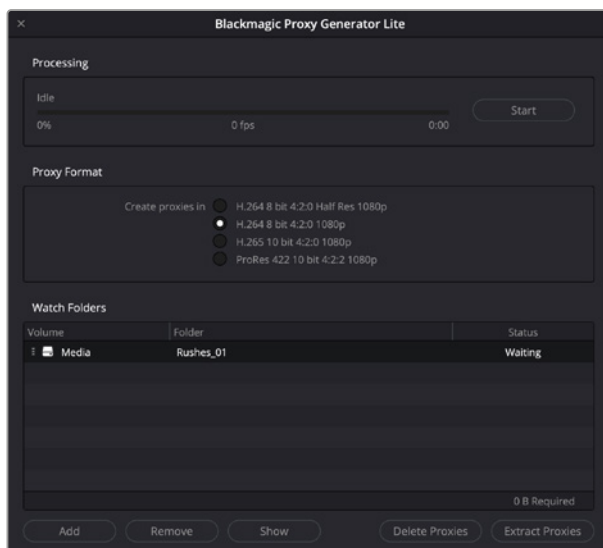

Выберите папку отслеживания и задайте формат прокси-копий. Теперь при добавлении новых файлов прокси-версии будут создаваться автоматически.

Приложение Blackmagic Proxy Generator входит в состав программного пакета DaVinci Resolve Studio, однако его упрощенная версия поставляется вместе с решениями линейки Cloud. Отличие заключается в том, что утилита Blackmagic Proxy Generator, входящая в состав системы DaVinci Resolve Studio, содержит все поддерживаемые приложением кодеки и форматы.

Из-за лицензионных ограничений упрощенная версия Blackmagic Proxy Generator, поставляемая с продуктами линейки Cloud, использует только те кодеки, которые встроены в операционную систему компьютера. Таким образом, ProRes недоступен при использовании платформы Windows. Кроме того, некоторые другие форматы могут быть отключены, если кодек H.265 (HEVC) не приобретен у Microsoft.

Добавление папок отслеживания

Папка отслеживания постоянно контролируется приложением, и при добавлении в нее новых файлов прокси-копии создаются и сохраняются в директории Proxy.

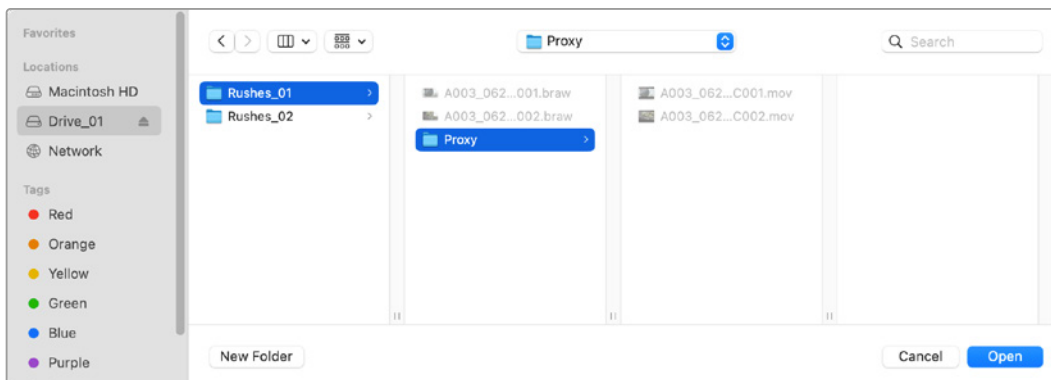

Прокси-файлы, автоматически созданные в папке отслеживания, будут сохраняться в директории Proxy

Можно добавить любое количество папок отслеживания, однако на накопителе должно быть достаточно места для хранения как исходных медиафайлов, так и новых прокси-копий.

При первом запуске Blackmagic Proxy Generator приложение автоматически предложит добавить папку отслеживания.

- 1 Выберите уже существующую папку и нажмите Open или создайте новую с помощью кнопки New Folder.

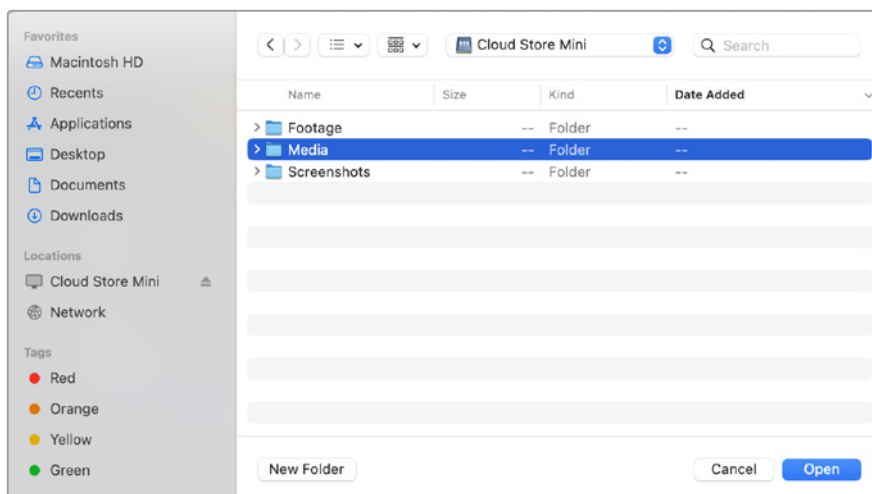

- 2 После выбора или создания папки она появится на панели Watch Folders.

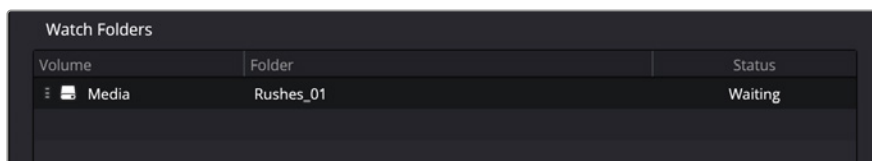

- 3 Дополнительные папки отслеживания можно добавить с помощью нажатия на кнопку Add. Кроме того, для этого можно использовать перетаскивание.

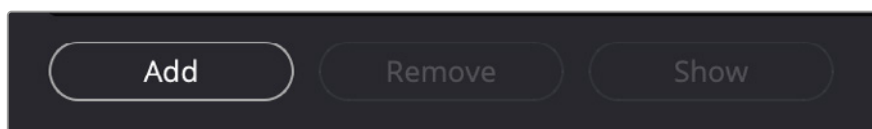

Чтобы удалить папку отслеживания, выберите ее в списке и нажмите Remove.

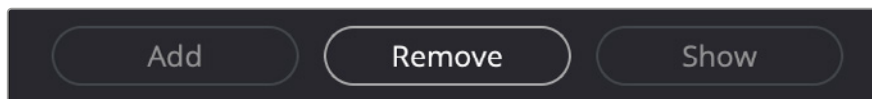

COBET. Нажатие на кнопку Show позволит открыть папку отслеживания в файловом браузере используемого компьютера.

Состояние всех папок отслеживания и приоритет их использования можно изменить, перетаскивая их в разные места списка. Информация под ним показывает, сколько места требуется для хранения прокси-файлов.

Выбор формата

Чтобы задать параметры создания прокси-копий, выберите одну из нескольких опций, включая форматы H.264, H.265 и Apple ProRes.

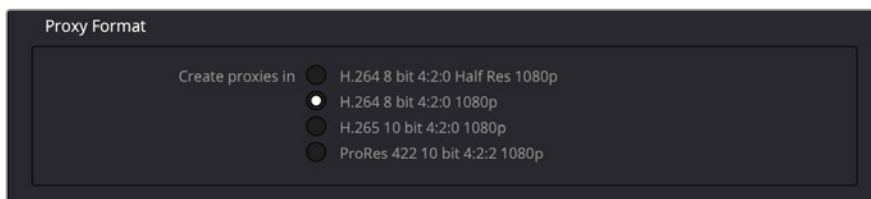

После этого нажмите кнопку Start на панели обработки. Для остановки процесса служит кнопка Stop.

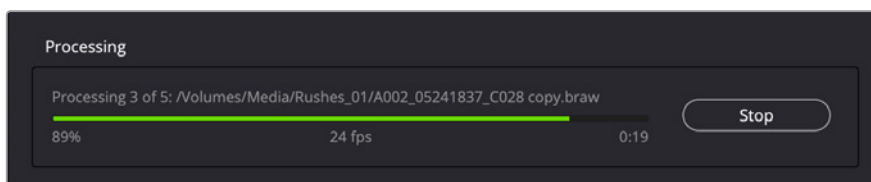

Управление прокси-файлами

Для управления прокси-файлами после их обработки доступны две опции.

Delete Proxies («Удалить прокси-файлы»)

Эта опция служит для удаления всех прокси-копий вместе с соответствующей директорией из выбранных папок отслеживания.

Extract Proxies («Извлечь прокси-файлы»)

Это опция копирует все прокси-копии из выбранных папок отслеживания в новое место назначения. Ниже описан порядок извлечения прокси-файлов.

- 1 На панели папок отслеживания выберите папку, содержащую прокси-файлы, которые нужно извлечь, а затем используйте кнопку Extract Proxies.

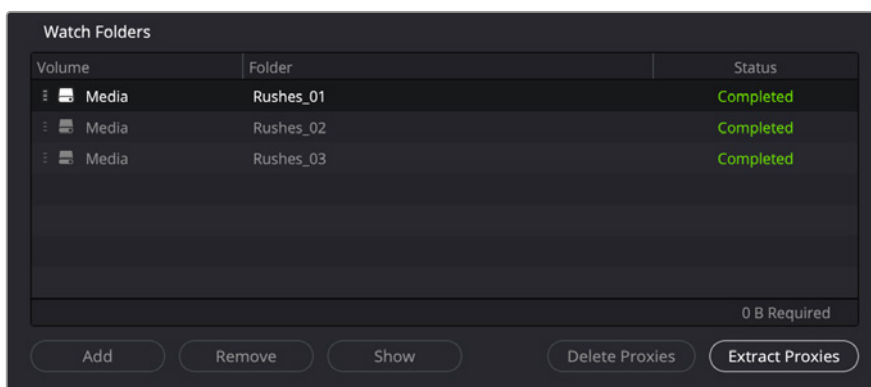

- 2 Укажите место назначения для копирования и нажмите Open. Индикатор состояния отобразит процесс извлечения файлов.

Форматирование дисков USB

Для совместимости накопителя с Blackmagic Cloud Pod его необходимо отформатировать под систему HFS+ или exFAT. Хотя большинство дисков готовы к работе с NTFS, для их использования на устройстве потребуется повторное форматирование. В этом разделе объясняется порядок такой операции на компьютере.

Форматирование дисков на платформе Mac

Чтобы выполнить форматирование под систему HFS+ или exFAT, воспользуйтесь утилитой, которая входит в пакет Mac. Формат HFS+, также известный как Mac OS Extended, включает в себя функцию ведения журнала, которая помогает восстановить диск в случае возникновения проблемы.

Выполните резервное копирование всех важных данных, потому что при форматировании носителя они будут удалены.

- 1 Подключите накопитель USB к компьютеру и пропустите сообщение, предлагающее использовать накопитель для создания резервной копии Time Machine.
- 2 Выберите «Программы» > «Утилиты» и запустите приложение «Дисковая утилита».
- 3 Щелкните кнопкой мыши по значку диска USB и выберите вкладку «Стереть».
- 4 Выберите формат Mac OS Extended (журналируемый) или exFAT.
- 5 Введите название нового тома и выберите «Стереть». По окончании форматирования носитель будет готов к использованию вместе с Cloud Pod.

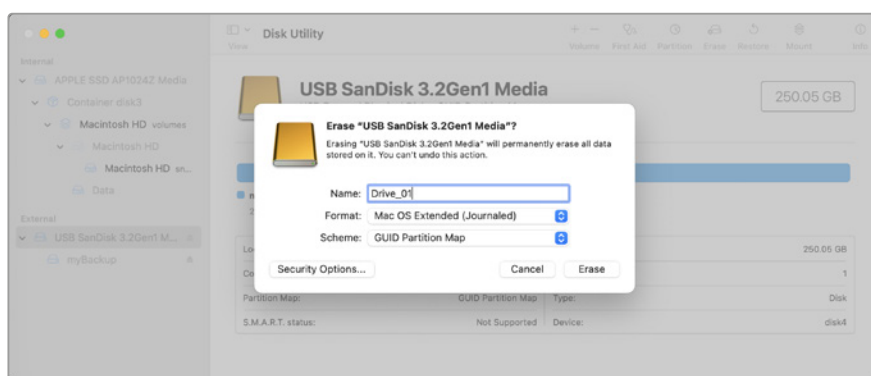

Форматирование дисков на платформе Windows

На компьютере под управлением Windows форматирование диска под систему exFAT выполняется с помощью диалогового окна «Форматировать». Выполните резервное копирование всех важных данных, потому что при форматировании носителя USB они будут удалены.

- 1 Подключите носитель USB к компьютеру.
- 2 Откройте меню или экран «Пуск» и выберите «Компьютер». Щелкните правой кнопкой мыши по имени накопителя.
- 3 В контекстном меню выберите «Форматировать».
- 4 Выберите файловую систему exFAT и установите размер кластера, равный 128 Кб.
- 5 Укажите метку тома, выберите «Быстрое форматирование» и нажмите «Начать».
- 6 По окончании форматирования носитель будет готов к использованию вместе с Blackmagic Cloud Store.

Обновление встроенного программного обеспечения

Чтобы обновить Blackmagic Cloud Store, подключите устройство к компьютеру через USB-интерфейс. При работе с Cloud Pod для этой цели подойдет любой разъем USB-C. На Cloud Store Mini можно использовать порт USB-C или разъем ETHERNET VIA USB на передней или задней панели соответственно. На Blackmagic Cloud Store Max подключение осуществляют через интерфейс USB-C на передней панели. Последняя версия ПО доступна в центре поддержки на веб-сайте Blackmagic Design по адресу www.blackmagicdesign.com/ru/support.

При запуске утилиты Blackmagic Cloud Store Setup ее программа автоматически определит текущую версию программного обеспечения, установленного на устройстве, и предложит выполнить обновление.

В этом случае нажмите Update и следуйте инструкциям на экране.

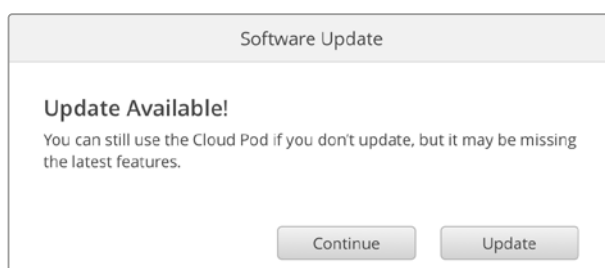

После установки последней версии ПО Blackmagic Cloud Store на компьютере при следующем подключении устройства к нему через порт USB на экране появится запрос на обновление

Помощь

Как получить помощь

Самый быстрый способ получить помощь — обратиться к страницам поддержки на сайте Blackmagic Design и проверить наличие последних справочных материалов по устройствам Blackmagic Cloud Pod и Blackmagic Cloud Store Mini.

Раздел поддержки на сайте Blackmagic Design

Последние версии руководства по эксплуатации, программного обеспечения и дополнительную информацию можно найти в центре поддержки Blackmagic Design на странице www.blackmagicdesign.com/ru/support.

Форум Blackmagic Design

Посетите форум сообщества Blackmagic Design на нашем веб-сайте, чтобы получить дополнительную информацию и узнать об интересных творческих идеях. На нем можно поделиться своими мыслями, а также получить помощь от персонала поддержки и других пользователей. Адрес форума <https://forum.blackmagicdesign.com>

Обращение в Службу поддержки Blackmagic Design

Если с помощью доступных справочных материалов решить проблему не удалось, воспользуйтесь формой «Отправить нам сообщение» на странице поддержки. Можно также позвонить в ближайшее представительство Blackmagic Design, телефон которого вы найдете на нашем веб-сайте.

Проверка используемой версии программного обеспечения

Чтобы узнать версию Blackmagic Cloud Store, установленную на вашем компьютере, откройте окно About Blackmagic Cloud Store Setup.

- На компьютере с операционной системой Mac OS откройте Blackmagic Cloud Store Setup в папке «Программы». В меню выберите About Blackmagic Cloud Store Setup, чтобы узнать номер версии.
- На компьютере с операционной системой Windows откройте утилиту Blackmagic Cloud Store Setup в меню или на экране «Пуск». В меню «Справка» выберите About Blackmagic Cloud Store Setup, чтобы узнать номер версии.

Загрузка последних версий программного обеспечения

Узнав установленную версию Blackmagic Cloud Store Setup, перейдите в центр поддержки Blackmagic на странице www.blackmagicdesign.com/ru/support, чтобы проверить наличие обновлений. Рекомендуется всегда использовать последнюю версию программного обеспечения, однако обновление лучше всего выполнять после завершения текущего проекта.

Соблюдение нормативных требований

Утилизация электрооборудования и электронной аппаратуры в Европейском Союзе



Изделие содержит маркировку, в соответствии с которой его запрещается утилизировать вместе с бытовыми отходами. непригодное для эксплуатации оборудование необходимо передать в пункт вторичной переработки. Раздельный сбор отходов и их повторное использование позволяют беречь природные ресурсы, охранять окружающую среду и защищать здоровье человека. Чтобы получить подробную информацию о порядке утилизации, обратитесь в местные муниципальные органы или к дилеру, у которого вы приобрели это изделие.

Blackmagic Cloud Pod и Cloud Store Mini

Устройство класса В



ПРИМЕЧАНИЕ. Данное оборудование протестировано по требованиям для цифровых устройств класса В (раздел 15 спецификаций FCC) и признано соответствующим всем предъявляемым критериям. Соблюдение упомянутых нормативов обеспечивает достаточную защиту от вредного излучения при работе оборудования в жилых помещениях. Так как это изделие генерирует и излучает радиоволны, при неправильной установке оно может становиться источником радиопомех. Вероятность их появления зависит от конкретных условий размещения. Возникновение помех, вредных для приема телевизионного или радиосигнала, можно определить путем отключения и повторного включения устройства. Для их устранения есть несколько способов.

- Измените направление или положение принимающей антенны.
- Увеличьте расстояние между устройством и ресивером.
- Подключите устройство и ресивер к розеткам разных электрических контуров.
- Обратитесь за помощью к дилеру или опытному радиотехнику.



R-R-BMD-20210818001
R-R-BMD-20211115001
R-R-BMD-20231211001
R-R-BMD-20240430001

Соответствие требованиям ISED (Канада)

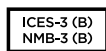

Данное оборудование соответствует канадским стандартам, установленным Министерством инноваций, науки и экономического развития, для цифровых устройств класса В.

Любая модификация или использование изделия не по назначению могут повлечь за собой аннулирование заявления о соответствии этим стандартам.

Подключение к HDMI-интерфейсу должно выполняться с помощью качественного экранированного кабеля.

Blackmagic Cloud Store, Cloud Dock и Media Dock

Устройство класса А



Данное оборудование протестировано по требованиям для цифровых устройств класса А (раздел 15 спецификаций FCC) и признано соответствующим всем предъявляемым критериям. Соблюдение упомянутых нормативов обеспечивает достаточную защиту от вредного излучения при работе оборудования в нежилых помещениях. Так как это изделие генерирует и излучает радиоволны, при неправильной установке оно может становиться источником радиопомех. Если оборудование эксплуатируется в жилых помещениях, высока вероятность возникновения помех, влияние которых в этом случае пользователь должен устранить самостоятельно. До эксплуатации допускаются устройства, соответствующие двум главным требованиям.

- 1 Оборудование не должно быть источником вредных помех.
- 2 Оборудование должно быть устойчивым к помехам, включая помехи, которые могут вызвать сбой в работе.



R-R-BMD-20220322001
R-R-BMD-20220322002
R-R-BMD-20220322003
R-R-BMD-20230516001
R-R-BMD-20230516002
R-R-BMD-20230906003
R-R-BMD-20230906004
R-R-BMD-20230906005

Соответствие требованиям ISED (Канада)

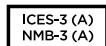

Данное оборудование соответствует канадским стандартам для цифровых устройств класса А. Любая модификация или использование изделия не по назначению могут повлечь за собой аннулирование заявления о соответствии этим стандартам. Подключение к HDMI-интерфейсу должно выполняться с помощью качественного экранированного кабеля. Данное оборудование протестировано по требованиям, предъявляемым к устройствам при работе в нежилых помещениях. При использовании в бытовых условиях оно может становиться источником помех для радиосигнала.

Правила безопасности

Во избежание удара электрическим током розетка для подключения устройства к сети должна иметь заземляющий контакт. При необходимости обратитесь за помощью к квалифицированному электрику.

Чтобы минимизировать опасность поражения электрическим током, изделие необходимо защищать от попадания брызг и капель воды.

Допускается его эксплуатация в условиях тропического климата с температурой окружающей среды до 40° C.

Для работы устройства необходимо обеспечить достаточную вентиляцию.

При установке в стойку убедитесь в том, что не нарушен приток воздуха.

Внутри корпуса не содержатся детали, подлежащие обслуживанию. Для выполнения ремонтных работ обратитесь в местный сервисный центр Blackmagic Design.

При соединении входного разъема питания с внешним источником (DC) аккумулятор должен поддерживать необходимый для работы с током силой 15 А режим ограничения или иметь предохранитель.

Используемая проводка должна иметь маркировку VW-1 либо соответствовать стандартам IEC 60332 или IEC 60695 и быть рассчитана на ток силой 15 А.



Допускается эксплуатация Blackmagic Cloud Store Mini в местах не выше 2000 метров над уровнем моря.



Эксплуатация устройства Cloud Dock 2 допускается только в местах не выше 4000 метров над уровнем моря.

Уведомление для жителей штата Калифорния

При работе с этим оборудованием существует возможность контакта с содержащимися в пластмассе микропримесями многобромистого бифенила, который в штате Калифорния признан канцерогеном и увеличивает риск врожденных дефектов и пороков репродуктивной системы.

Подробнее см. информацию на сайте www.P65Warnings.ca.gov.

Европейское представительство

Blackmagic Design Europe B.V.
Rijnlanderweg 766, Unit D
2132 NM Hoofddorp
NL

Гарантия

Ограниченная гарантия сроком 12 месяцев

Компания Blackmagic Design гарантирует отсутствие в данном изделии дефектов материала и производственного брака в течение 12 месяцев с даты продажи. Если во время гарантийного срока будут выявлены дефекты, Blackmagic Design по своему усмотрению выполнит ремонт неисправного изделия без оплаты стоимости запчастей и трудозатрат или заменит такое изделие новым.

Чтобы воспользоваться настоящей гарантией, потребитель обязан уведомить компанию Blackmagic Design о дефекте до окончания гарантийного срока и обеспечить условия для предоставления необходимых услуг. Потребитель несет ответственность за упаковку и доставку неисправного изделия в соответствующий сервисный центр Blackmagic Design с оплатой почтовых расходов. Потребитель обязан оплатить все расходы по доставке и страхованию, пошлины, налоги и иные сборы в связи с возвратом изделия вне зависимости от причины возврата.

Настоящая гарантия не распространяется на дефекты, отказы и повреждения, возникшие из-за ненадлежащего использования, неправильного ухода или обслуживания. Компания Blackmagic Design не обязана предоставлять услуги по настоящей гарантии: а) для устранения повреждений, возникших в результате действий по установке, ремонту или обслуживанию изделия лицами, которые не являются персоналом Blackmagic Design; б) для устранения повреждений, возникших в результате ненадлежащего использования или подключения к несовместимому оборудованию; в) для устранения повреждений или дефектов, вызванных использованием запчастей или материалов других производителей; г) если изделие было модифицировано или интегрировано с другим оборудованием, когда такая модификация или интеграция увеличивает время или повышает сложность обслуживания изделия. НАСТОЯЩАЯ ГАРАНТИЯ ПРЕДОСТАВЛЯЕТСЯ КОМПАНИЕЙ BLACKMAGIC DESIGN ВМЕСТО ЛЮБЫХ ДРУГИХ ПРЯМО ВЫРАЖЕННЫХ ИЛИ ПОДРАЗУМЕВАЕМЫХ ГАРАНТИЙ. КОМПАНИЯ BLACKMAGIC DESIGN И ЕЕ ДИЛЕРЫ ОТКАЗЫВАЮТСЯ ОТ ЛЮБЫХ ПОДРАЗУМЕВАЕМЫХ ГАРАНТИЙ КОММЕРЧЕСКОЙ ЦЕННОСТИ ИЛИ ПРИГОДНОСТИ ДЛЯ КАКОЙ-ЛИБО ОПРЕДЕЛЕННОЙ ЦЕЛИ. ОТВЕТСТВЕННОСТЬ BLACKMAGIC DESIGN ПО РЕМОНТУ ИЛИ ЗАМЕНЕ НЕИСПРАВНЫХ ИЗДЕЛИЙ ЯВЛЯЕТСЯ ПОЛНЫМ И ИСКЛЮЧИТЕЛЬНЫМ СРЕДСТВОМ ВОЗМЕЩЕНИЯ, ПРЕДОСТАВЛЯЕМЫМ ПОТРЕБИТЕЛЮ В СВЯЗИ С КОСВЕННЫМИ, ФАКТИЧЕСКИМИ, СОПУТСТВУЮЩИМИ ИЛИ ПОСЛЕДУЮЩИМИ УБЫТКАМИ, ВНЕ ЗАВИСИМОСТИ ОТ ТОГО, БЫЛА ИЛИ НЕТ КОМПАНИЯ BLACKMAGIC DESIGN (ЛИБО ЕЕ ДИЛЕР) ПРЕДВАРИТЕЛЬНО ИЗВЕЩЕНА О ВОЗМОЖНОСТИ ТАКИХ УБЫТКОВ. BLACKMAGIC DESIGN НЕ НЕСЕТ ОТВЕТСТВЕННОСТИ ЗА ПРОТИВОПРАВНОЕ ИСПОЛЬЗОВАНИЕ ОБОРУДОВАНИЯ СО СТОРОНЫ ПОТРЕБИТЕЛЯ. BLACKMAGIC DESIGN НЕ НЕСЕТ ОТВЕТСТВЕННОСТИ ЗА УБЫТКИ, ВОЗНИКАЮЩИЕ ВСЛЕДСТВИЕ ИСПОЛЬЗОВАНИЯ ЭТОГО ИЗДЕЛИЯ. РИСКИ, СВЯЗАННЫЕ С ЕГО ЭКСПЛУАТАЦИЕЙ, ВОЗЛАГАЮТСЯ НА ПОТРЕБИТЕЛЯ.

© Copyright 2024 Blackmagic Design. Все права защищены. Blackmagic Design, DeckLink, HDLink, Workgroup Videohub, Multibrige Pro, Multibrige Extreme, Intensity и "Leading the creative video revolution" зарегистрированы как товарные знаки в США и других странах. Названия других компаний и наименования продуктов могут являться товарными знаками соответствующих правообладателей.

Agosto 2024

Manuale di istruzioni

Blackmagicdesign 

Blackmagic Cloud Store

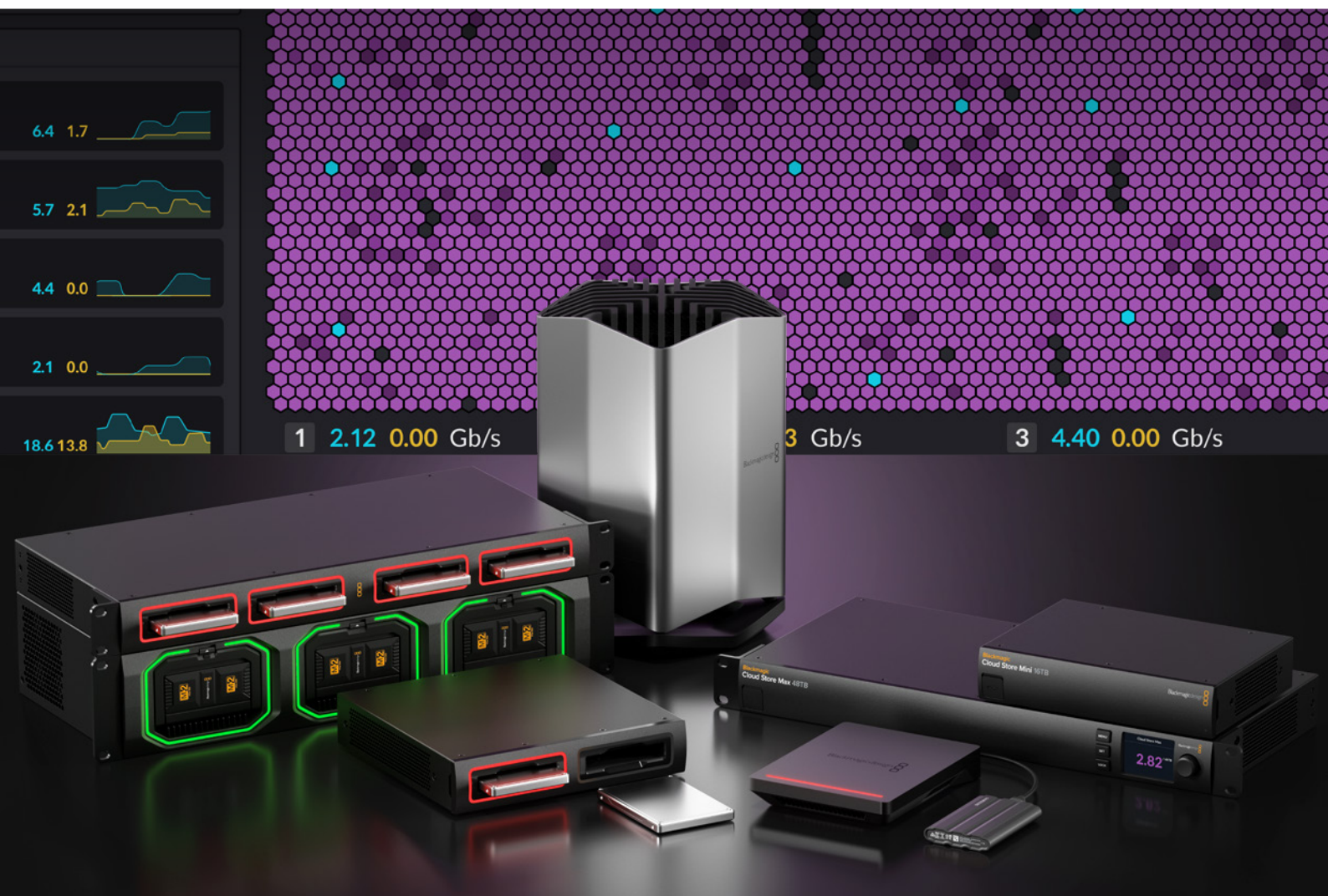

Blackmagic Cloud Store
Blackmagic Cloud Store Mini
Blackmagic Cloud Store Max

Blackmagic Cloud Pod
Blackmagic Cloud Dock
Blackmagic Media Dock



Gentile utente

Grazie per aver acquistato un dispositivo Blackmagic Cloud Store.

Blackmagic Cloud Store è una soluzione di archiviazione in rete altamente veloce e capiente progettata per amministrare i grandi file multimediali usati nei film di Hollywood. Si avvale di una memoria flash avanzata che gestisce con facilità numerosi utenti contemporaneamente. È anche facilissimo da configurare.

Blackmagic Cloud Store Mini e Blackmagic Cloud Store Max sono dispositivi installabili su rack che contengono schede M.2 in una configurazione RAID 0 in grado di sostenere la velocità massima consentita. Blackmagic Cloud Store Mini include una porta 10G Ethernet, mentre Blackmagic Cloud Store Max offre quattro connessioni 10G e una 100G.

Blackmagic Media Dock e Blackmagic Cloud Dock permettono a chiunque è connesso alla stessa rete di accedere e di montare le immagini direttamente dai Blackmagic Media Module o dagli SSD U.2 e SATA. Allo stesso modo, Blackmagic Cloud Pod consente di condividere in rete i dischi USB-C collegati.

Questo manuale spiega come utilizzare i dispositivi Blackmagic Cloud Store.

Le versioni più recenti del manuale e degli aggiornamenti per il software interno di Blackmagic Cloud Store sono disponibili alla pagina www.blackmagicdesign.com/it.

Quando scarichi il software, registra i tuoi dati personali per stare al passo con gli aggiornamenti che rilasciamo man mano.

Siamo sempre a lavoro su nuove funzioni e miglioramenti, e ti invitiamo a condividere le tue idee!

A handwritten signature in black ink that reads "Grant Petty". The signature is written in a cursive, flowing style.

Grant Petty

CEO Blackmagic Design

Indice

Blackmagic Cloud Store	359	Messaggi di errore	376
Blackmagic Cloud Store Mini e Cloud Store Max	359	Rimuovere il cloud store	377
Blackmagic Cloud Dock e Blackmagic Cloud Pod	360	Cambiare le impostazioni dal pannello frontale	378
Blackmagic Media Dock	360	Blackmagic Cloud Store Setup	379
Configurazione iniziale	361	Schermata iniziale	379
Collegare l'alimentazione	361	Impostazioni	380
Connettersi a una rete	363	Setup	380
Velocità delle connessioni ethernet	363	Cloud Sync	384
Accedere all'archivio	363	Storage	384
Monitoraggio	364	Security	385
Inserire e rimuovere i Blackmagic Media Module	364	Proxy Generator	390
Impostare la sincronizzazione	366	Creare cartelle controllate (Watch Folders)	390
Impostare data e ora	366	Impostare il formato	392
Accedere a un account sul cloud	366	Gestire i file proxy	392
Cartelle e direzione di sincronizzazione	367	Formattare i drive USB	393
Backup	369	Formattazione su Mac	393
Ingest	371	Formattazione su Windows	393
Uscita di monitoraggio	373	Aggiornare il software interno	394
Mappa di archiviazione	373	Assistenza clienti	395
Cloud Sync	374	Normative	396
Attività utente	374	Blackmagic Cloud Pod e Cloud Store Mini	396
Data rate	374	Blackmagic Cloud Store, Cloud Dock e Media Dock	397
Hardware	375	Sicurezza	398
La home del display LCD	375	Garanzia	399

Blackmagic Cloud Store

Blackmagic Cloud Store è una soluzione di archiviazione in rete altamente veloce e capiente progettata per i grandi file multimediali. Munito di una memoria flash avanzata, Blackmagic Cloud Store può essere utilizzato da più utenti contemporaneamente ed è disponibile con capacità di archiviazione diverse. Grazie alla sincronizzazione in tempo reale, è possibile distribuire i file ad altre unità in tutto il mondo e accedervi velocemente a livello locale, anche con connessioni a internet economiche. Blackmagic Cloud Store offre quattro porte 10G Ethernet con interruttore ethernet, protezione dei dati RAID 5 e alimentazione di riserva.



Blackmagic Cloud Store Mini e Cloud Store Max

Blackmagic Cloud Store Mini e Blackmagic Cloud Store Max sono dispositivi di archiviazione veloce in rete dal design per rack. Cloud Store Mini è disponibile con 8TB o 16TB di memoria flash e include una porta ad alta velocità 10G Ethernet. Cloud Store Max è disponibile con 24TB o 48TB di memoria flash e offre quattro porte 10G Ethernet e una 100G utilizzabili come uno switch ethernet integrato.



Blackmagic Cloud Store Mini 16TB e Blackmagic Cloud Store Max 24TB

Blackmagic Cloud Dock e Blackmagic Cloud Pod

Anche Blackmagic Cloud Dock consente la condivisione in rete degli SSD e dei dischi U.2 per fare il montaggio direttamente sui drive, e Blackmagic Cloud Pod dei dischi USB-C collegati.



Blackmagic Cloud Dock e Blackmagic Cloud Pod

Blackmagic Media Dock

Blackmagic URSA Cine 12K LF registra le clip direttamente nei Blackmagic Media Module. Blackmagic Media Dock condivide i dati contenuti nei Blackmagic Media Module in una rete globale per consentire agli editor di cominciare subito a montare le immagini. Potrai trasferire i file in archivi nel cloud oppure utilizzare i moduli stessi come archivi rimovibili per il montaggio.

Proprio come Blackmagic Cloud Store, Media Dock ammette numerosi utenti contemporaneamente e include tre alloggiamenti per i Blackmagic Media Module 8TB, 16TB e le schede CFexpress. Sono presenti anche fonti di alimentazione di riserva e 4 connessioni 10G Ethernet che si possono utilizzare come un interruttore ethernet.

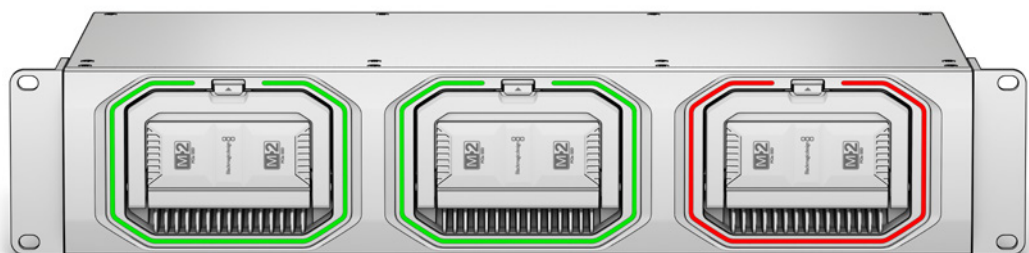

Tutti i dispositivi Blackmagic Cloud Store condividono funzioni simili, e in questo manuale mostreremo passo dopo passo come utilizzarle.

Configurazione iniziale

Per iniziare a usare Blackmagic Cloud Store è sufficiente collegare l'alimentazione e connetterlo a una rete.

Collegare l'alimentazione

Collega Blackmagic Cloud Store alla corrente con un cavo IEC standard.

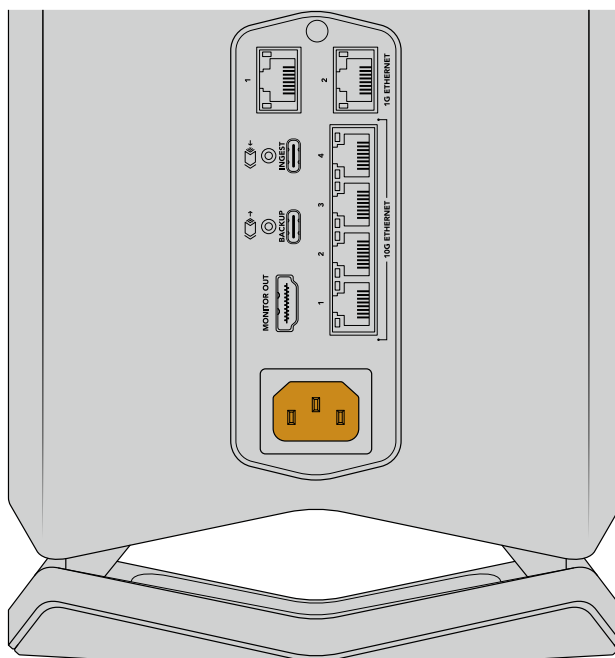

Una luce soffusa alla base di Blackmagic Cloud Store si accende indicando che l'unità è alimentata

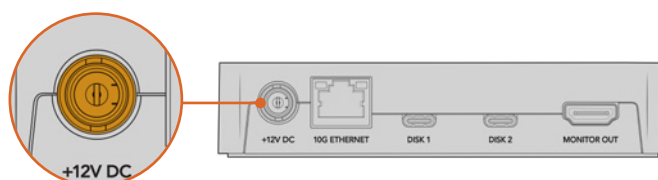

Collega Blackmagic Cloud Pod alla corrente con l'adattatore DC 12V in dotazione

Blackmagic Cloud Store Mini e Blackmagic Cloud Store Max includono anche un ingresso DC per collegare una batteria esterna o una costante fonte di alimentazione di riserva.



All'accensione, il display LCD di Blackmagic Cloud Store Max richiede di selezionare una lingua.

Per selezionare una lingua:

- 1 Usa la manopola per scorrere alla lingua desiderata.

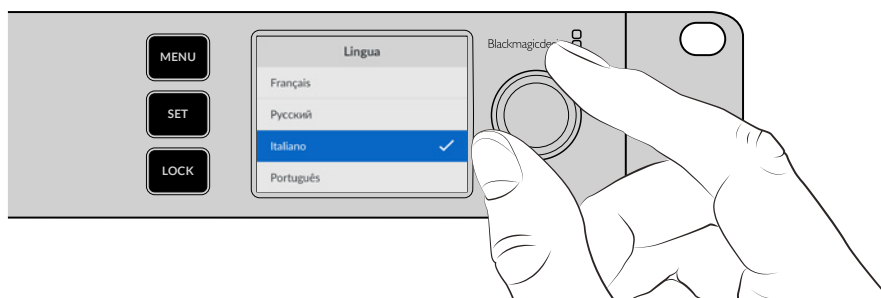

- 2 Premi SET per confermare la tua scelta.

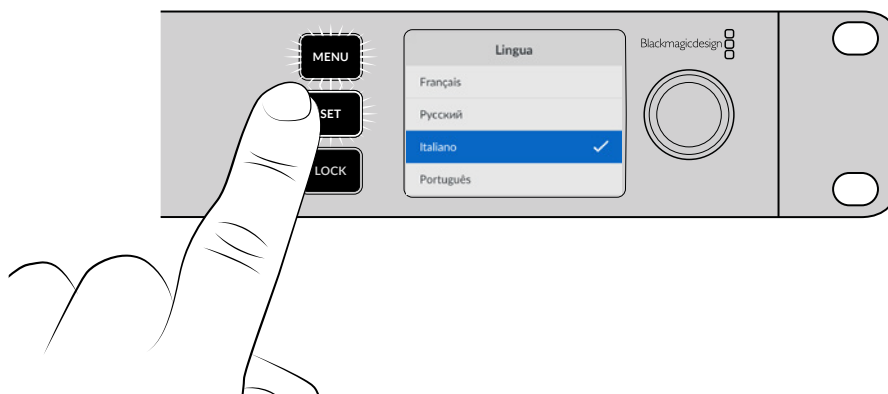

- 3 Comparirà la schermata principale del tuo Cloud Store Max.

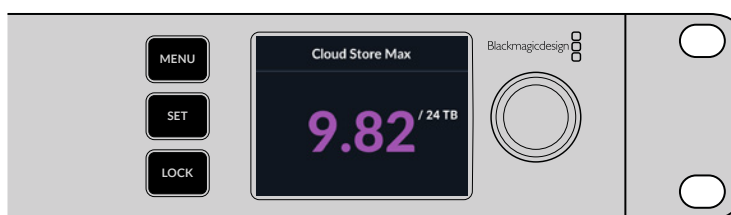

Connettersi a una rete

Per ottenere un trasferimento veloce dei file, collega la porta 10G Ethernet di Cloud Store allo switch di rete 10G. Consigliamo di utilizzare i lunghi cavi di rete CAT 6A Class E o F. Se disponi di uno switch di rete 1G, collegalo alla porta 1G Ethernet di Cloud Store.

Per collegare Blackmagic Cloud Store Max a uno switch di rete ad alta velocità, utilizza un modulo QSFP28 con un cavo in rame o in fibra ottica. Poi collega la porta 100G Ethernet di Cloud Store Max alla porta 100G dello switch.

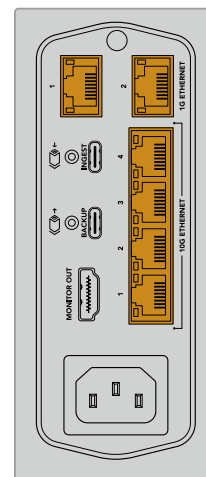

Velocità delle connessioni ethernet

10G Ethernet è una connessione ethernet ad alta velocità disponibile sui nuovi switch ethernet, in grado di trasferire dati fino a 10 Gb/s. Questo tipo di connessione è perfetta per i flussi di lavoro con file video molto pesanti. La connessione 100G Ethernet di Blackmagic Cloud Store Max è estremamente veloce e adatta per collegarsi agli switch ethernet ad alta velocità.

I connettori 1G Ethernet sono adatti alle connessioni più lente a internet o con computer meno potenti. Fanno parte dell'interruttore ethernet integrato di Cloud Store e si possono usare per mantenere libere le più veloci porte 10G.

SUGGERIMENTO Se il tuo computer non dispone di una porta 10G Ethernet ma di una porta Thunderbolt 3, usa un adattatore Thunderbolt 3 > 10G Ethernet. Così facendo potrai raggiungere velocità di trasferimento maggiori di quelle consentite dalla porta 1G Ethernet. L'adattatore è disponibile anche sotto forma di scheda PCIe da installare nel computer.

Accedere all'archivio

Per accedere all'archivio da un computer Mac:

- 1 Apri il **Finder** e clicca su **Rete** nella barra laterale del menù.
- 2 Fai doppio clic su **Blackmagic Cloud Store** nella lista.
- 3 Fai doppio clic su **Archiviazione interna**.

Blackmagic Cloud Store comparirà nella barra laterale delle posizioni di rete.

Per accedere all'archivio da un computer Windows:

- 1 Clicca su **Rete** nella barra laterale del menù in **Esplora file**. Il tuo Blackmagic Cloud Store appare nella lista.
- 2 Fai doppio clic sul tuo cloud store. Comparirà una finestra di dialogo di sicurezza che richiede le credenziali di rete.
- 3 Imposta su **guest** il nome utente e la password.

NOTA Se il computer non si connette, è probabile che il tuo cloud store faccia parte di un gruppo di lavoro Windows. Usa `workgroup\guest` come username e `guest` come password per accedere al dispositivo.

- 4 Clicca su **OK**.

Ora il tuo cloud store è disponibile nella finestra Esplora file e puoi accedere alla memoria come a qualsiasi altro drive in rete.

Alla memoria puoi accedere anche dall'utilità. Su Mac, clicca sul pulsante **Show in Finder**. Su Windows, clicca sul pulsante **Show in File Explorer**.

Monitoraggio

L'uscita di monitoraggio permette di seguire le attività di Cloud Store in tempo reale su una TV o un monitor. Visualizza la mappa dell'archiviazione, i grafici della velocità, la sincronizzazione, gli utenti attivi e lo stato dell'alimentazione. Consulta "Uscita di monitoraggio" per tutti i dettagli.

Inserire e rimuovere i Blackmagic Media Module

Blackmagic Media Dock include tre alloggiamenti per consentirti di scrivere e leggere i file su tre moduli contemporaneamente.

Per inserire un modulo nell'alloggiamento:

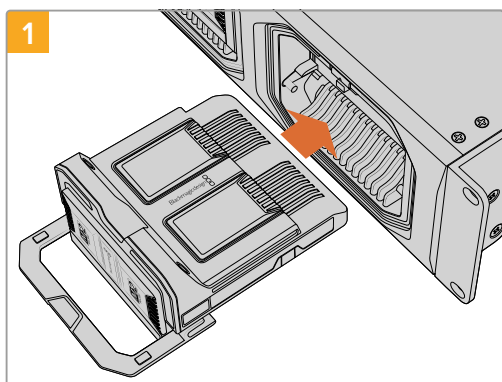

Allinea il modulo con l'alloggiamento e spingilo con delicatezza al suo interno finché non lo senti aderire al terminale.

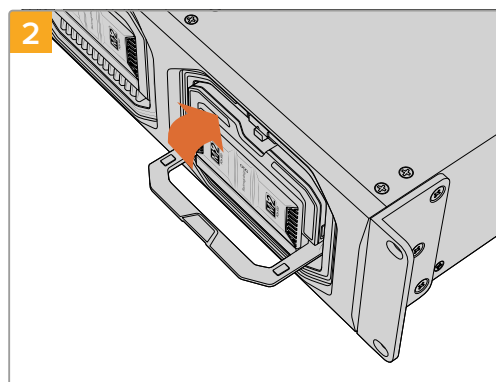

Sposta la piccola maniglia verso l'alto per inserire il modulo nel terminale.

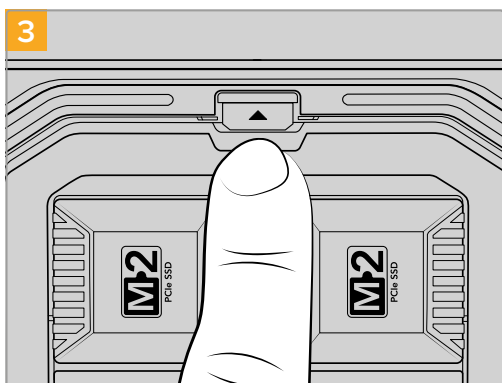

Premi la parte superiore della maniglia finché non senti il clic del pulsante di rilascio del modulo. Ora il modulo è inserito correttamente nell'alloggiamento.

Per rimuovere un modulo:

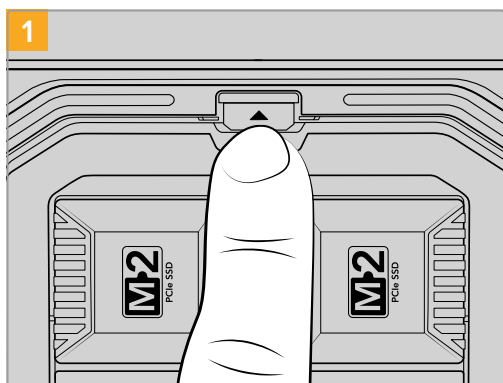

1
Premi il pulsante di rilascio del modulo sopra l'alloggiamento.

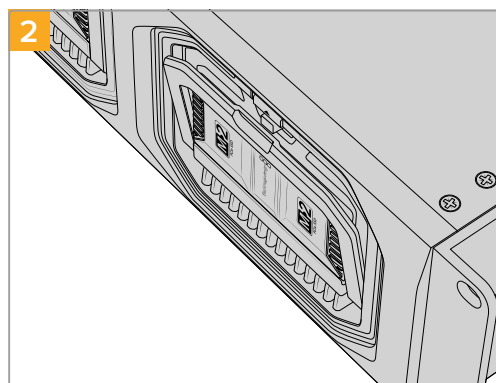

2
La piccola maniglia del modulo si aprirà leggermente.

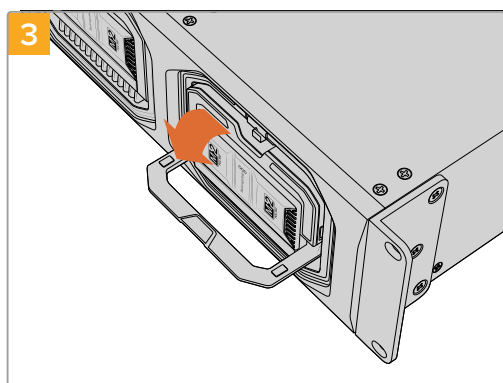

3
Sposta la maniglia verso il basso per estrarre il modulo dal terminale.

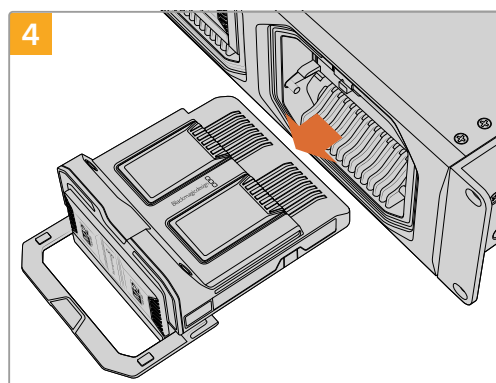

4
Ora puoi rimuovere completamente il modulo dall'alloggiamento.

NOTA Prima di rimuovere il modulo è importante accertarsi che non ci si stiano scrivendo file. Quando Media Dock sta scrivendo file sul modulo, la luce LED di stato intorno all'alloggiamento si illumina di rosso. Prima di rimuovere il modulo, controlla che il LED non sia illuminato di rosso.

LED di stato

La striscia LED intorno a ogni modulo si illumina di verde quando Media Dock sta leggendo i file, e di rosso quando li sta scrivendo.

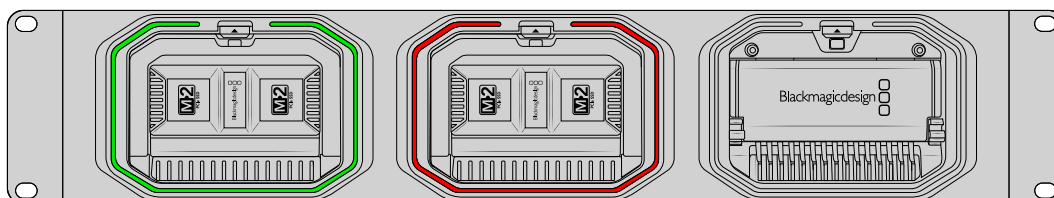

Hai completato con successo la configurazione iniziale. Continua a leggere il manuale per scoprire come sincronizzare il dispositivo con i tuoi servizi online, impostare le cartelle e la direzione della sincronizzazione e collegare i drive USB.

Impostare la sincronizzazione

Innanzitutto è necessario scaricare e installare Blackmagic Cloud Store Setup dalla pagina www.blackmagicdesign.com/it/support.

Dopo aver installato questo software, apri Blackmagic Cloud Store Setup e clicca sull'icona delle impostazioni. Le impostazioni di sincronizzazione si trovano nella tab **Cloud Sync**.

Impostare data e ora

I servizi di cloud richiedono la data e l'ora esatte per sincronizzarsi con Blackmagic Cloud Store. Di default, Cloud Store usa il server Cloudflare NTP per impostare automaticamente data e ora.

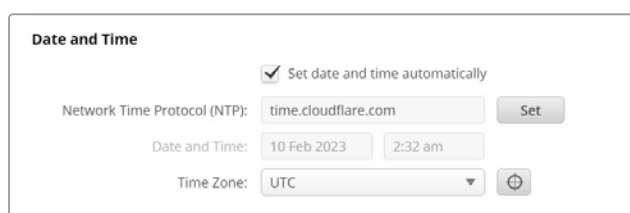

Per sincronizzare il servizio online con Blackmagic Cloud Store devi accedere al tuo account usando le impostazioni Cloud Sync, e impostare la cartella da sincronizzare e la direzione della sincronizzazione.

Accedere a un account sul cloud

- 1 Clicca sul pulsante **Accedi** dell'account Blackmagic Cloud, Dropbox o Google Drive. Si aprirà la finestra di accesso.
- 2 Segui le istruzioni su schermo.

Se vuoi accedere al tuo account Blackmagic Cloud e hai l'autenticazione a due fattori abilitata nelle impostazioni di sicurezza, ti verrà richiesto di inserire un codice unico dalla app di autenticazione.

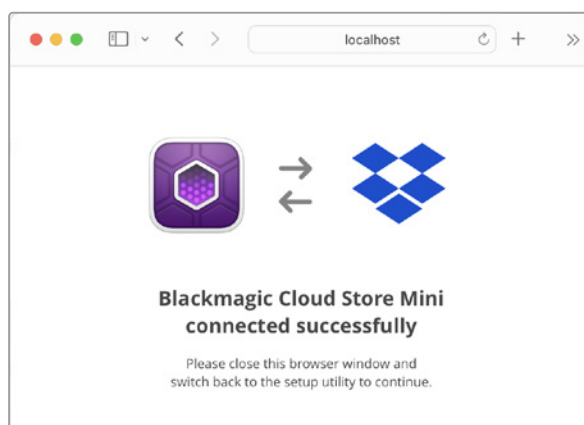

Un messaggio confermerà che la connessione è andata a buon fine. In caso contrario, controlla che il computer sia connesso a internet.

- 3 Chiudi la finestra del browser.

Cartelle e direzione di sincronizzazione

- 1 Dopo aver effettuato l'accesso, si aprirà la finestra **Add Sync Location** nell'utilità.
- 2 Dai un nome alla posizione di sincronizzazione e clicca sulle icone della cartella per scegliere quelle da sincronizzare. È preferibile che abbiano lo stesso nome.

Se aggiungi Blackmagic Cloud come posizione di sincronizzazione devi accedere al tuo account personale quando scegli una cartella Blackmagic Cloud. Se fai parte di un'organizzazione, usa il menù a tendina in alto per passare dal profilo personale a quello dell'organizzazione.

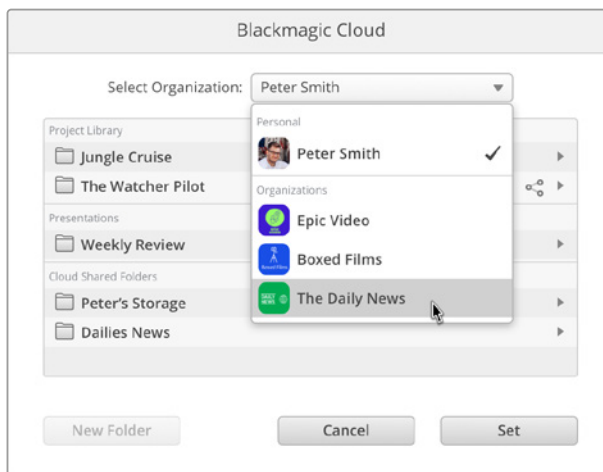

- 3 Scegli la direzione di sincronizzazione in **Syncing direction**. Per esempio, per sincronizzare i file del cloud store con Dropbox, ma non viceversa, seleziona **From Cloud Store to Dropbox**.

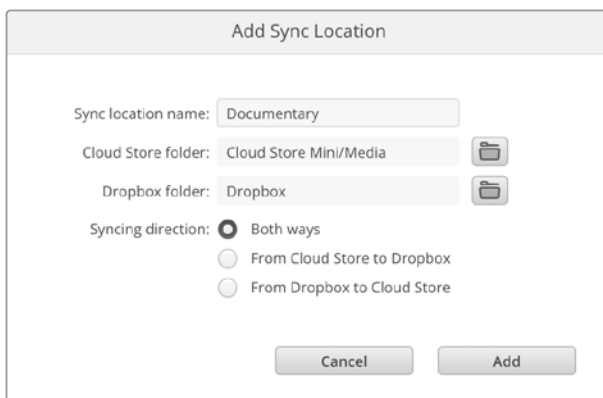

- 4 Clicca su **Add**.

Ora Dropbox e Blackmagic Cloud Store sono sincronizzati.

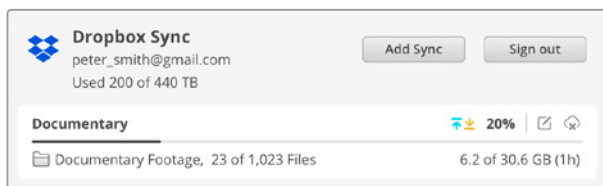

Una serie di indicatori segnala lo stato della sincronizzazione

- 5 Per aggiungere altre posizioni di sincronizzazione al tuo account, clicca sul pulsante **Add Sync**.



Le frecce indicano la direzione di sincronizzazione. La freccia celeste indica l'invio dei dati dal cloud store; la freccia gialla indica la ricezione dei dati. Se le due frecce compaiono insieme indicano l'invio e la ricezione simultanea dei dati. La freccia grigia indica la sincronizzazione non riuscita dei dati nella direzione impostata.

La percentuale a destra delle frecce segna l'avanzamento della sincronizzazione.



Clicca su questa icona per modificare il nome della posizione di sincronizzazione.



Clicca su questa icona per eliminare la posizione di sincronizzazione. Nella finestra di dialogo, clicca su **Continue** o **Cancel** per confermare o annullare la richiesta di eliminazione.

Backup

È possibile fare il backup locale dei file salvati su Blackmagic Cloud Store o Cloud Store Mini collegando un disco USB al dispositivo. Finché è connesso tramite USB-C al cloud store, questo disco esterno o array di dischi continuerà a venire aggiornato.

Per cominciare a fare il backup del cloud store:

- 1 Collega un drive USB formattato alla porta USB-C **Backup** di Blackmagic Cloud Store, o alla porta USB-C sul retro di Cloud Store Mini. Il drive apparirà nella sezione **Backup** della pagina **Cloud sync** di Blackmagic Cloud Setup.

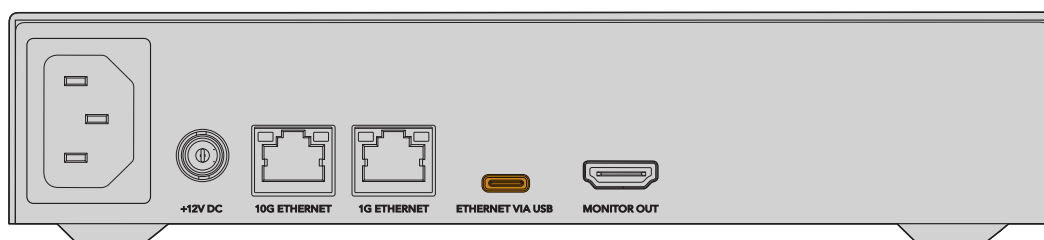
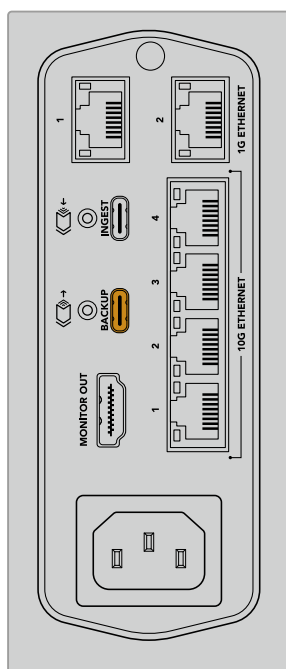

2. Clicca il pulsante **Add backup**.

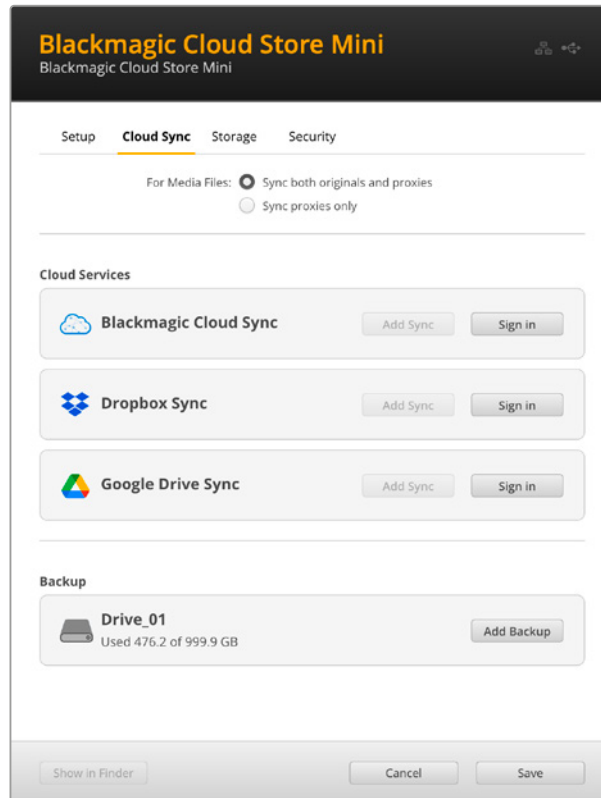

3. Nella finestra **Add backup location** digita un nome per il backup. Solitamente si usa lo stesso nome della cartella di cui si vuole fare il backup.

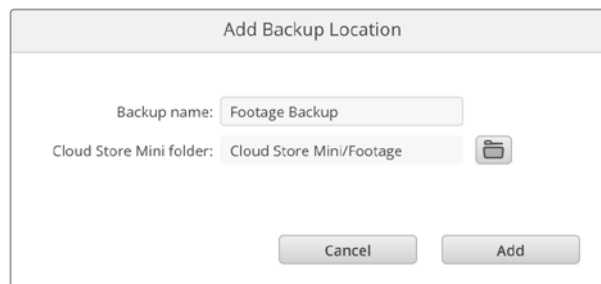

4. Clicca l'icona del cloud store e seleziona la cartella di cui vuoi fare il backup. Il cloud store creerà una nuova cartella sul tuo drive esterno con lo stesso nome.
5. Clicca **Add**.

Il cloud store farà il backup di tutti i file all'interno della cartella in quella di backup creata sul drive esterno e si aggiornerà automaticamente ogni volta che verranno apportati cambiamenti ai file originali sul cloud store.

File eliminati

Una volta sincronizzati per il backup, i file eliminati sul cloud store non verranno eliminati sul drive esterno. L'utilità del cloud store li sposterà invece in una cartella sul drive esterno chiamata **Deleted files**. È una funzione utile quando è necessario recuperare file eliminati per errore, o se cambiano le esigenze del progetto e si vuole accedere a versioni precedenti del file.

Versioni precedenti

Quando vengono sovrascritti i file, le versioni precedenti vengono spostate automaticamente in una cartella chiamata **Older files** sul drive esterno. In questo modo, se hanno subito modifiche, è facile ripristinare i file originali.

Spazio disponibile sul disco USB

Se il disco USB-C esterno non ha abbastanza spazio disponibile per completare il backup, apparirà la dicitura **Not enough space**. Il backup continuerà fino a quando il drive esterno non sarà pieno.

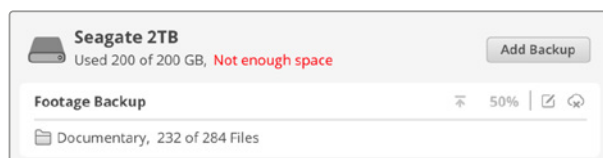

Ingest

La funzione di ingest di Blackmagic Cloud Store permette di copiare in automatico i file dal drive USB-C esterno all'archivio interno del cloud store. Per esempio, si possono caricare i file da un drive USB-C o da una scheda di memoria della camera collegata tramite un lettore di schede.

Per fare l'ingest dei file:

- 1 Collega la scheda o il drive alla porta USB-C **Ingest** del cloud store.

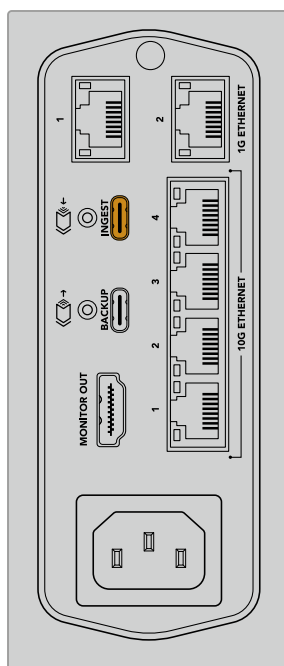

- 2 I file appariranno nella sezione **Ingest** della pagina **Cloud sync** di Blackmagic Cloud Setup.

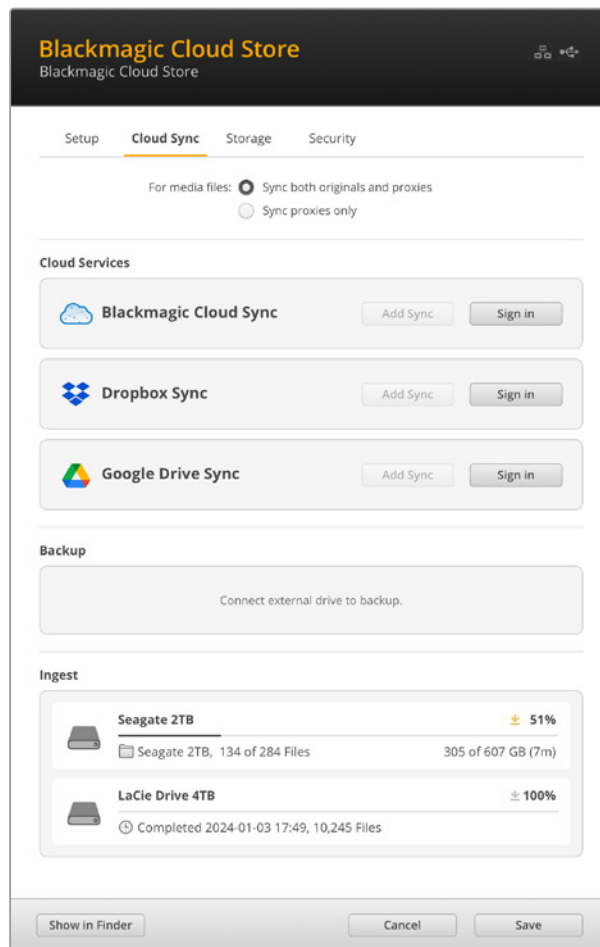

- 3 Il tuo cloud store comincerà automaticamente a copiare i file dalla scheda o dal drive esterno all'archivio interno, in una cartella con lo stesso nome di quella d'origine. Per esempio, se hai collegato una scheda CFast con i file contenuti in una cartella chiamata *A001*, il cloud store li salverà in una cartella interna chiamata *A001*.

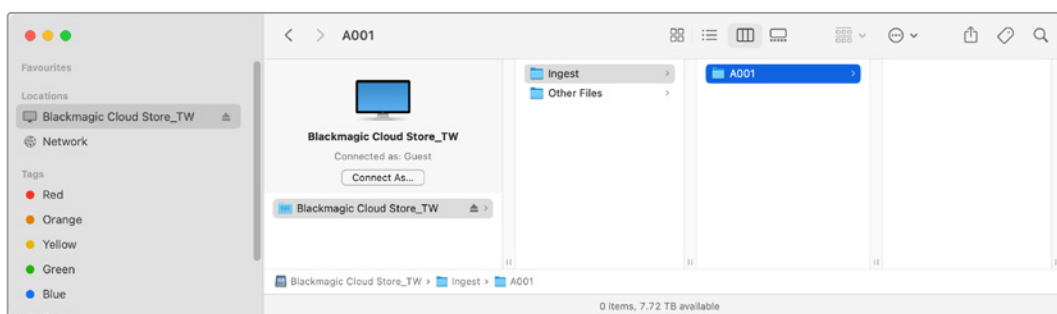

NOTA Se il drive connesso ha lo stesso nome di una cartella esistente nel cloud store, ne verrà creata un'altra con lo stesso nome e un numero come suffisso. Per esempio, se la cartella esistente si chiama *A001*, e il drive collegato ha lo stesso nome, la nuova cartella verrà denominata *A001-01*.

Uscita di monitoraggio

L'uscita di monitoraggio fornisce una panoramica completa delle attività di archiviazione e degli utenti in tempo reale. Questa sezione del manuale descrive le informazioni visibili nella schermata di monitoraggio.



Mappa di archiviazione

La mappa di archiviazione è una rappresentazione grafica della memoria core e delle attività di lettura e scrittura degli utenti connessi.

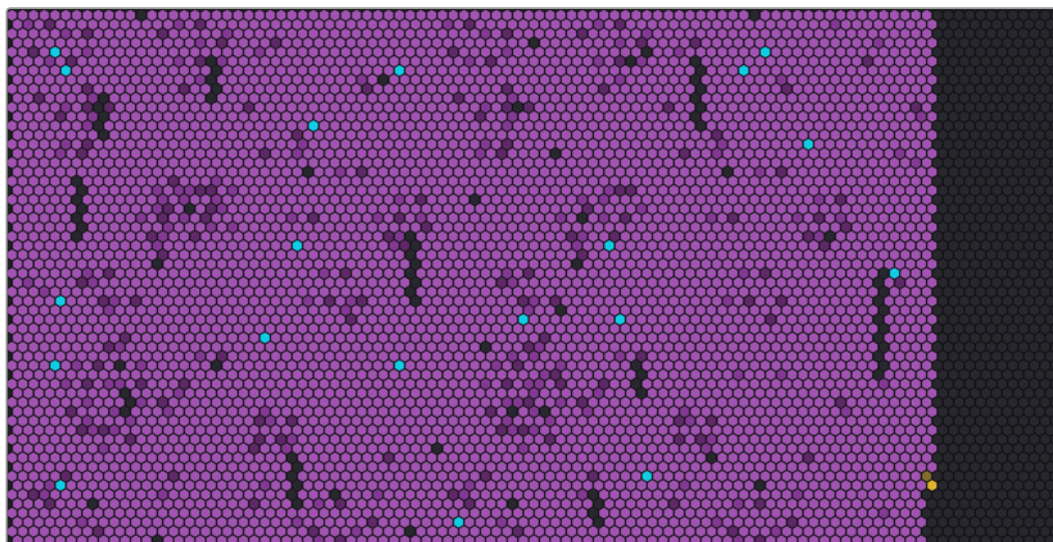

Le celle rappresentano le aree di archiviazione in cui hanno luogo la scrittura e la lettura. Ciascuna cella cambia colore man mano che si riempie di dati. Le celle sono grigie se l'area corrispondente è vuota, e lentamente diventano viola mentre si riempiono di dati.

Le celle arancioni indicano la scrittura dei dati in corso; le celle celesti indicano la lettura dei dati in corso.

Cloud Sync

In questo pannello compaiono le cartelle da sincronizzare. La freccia celeste indica che i dati si stanno sincronizzando con la tua cartella online; la freccia arancione indica che i dati della tua cartella online si stanno sincronizzando con Blackmagic Cloud Store.

Sotto il nome della location online compaiono gli indicatori dello spazio di archiviazione. Il pannello si allunga man mano che aggiungi altre cartelle.

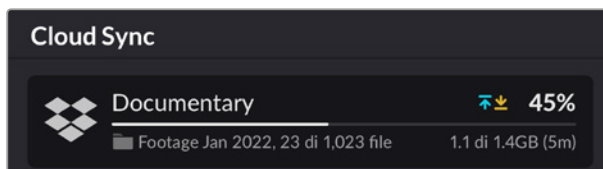

Attività utente

In questo pannello compaiono gli utenti connessi e i loro dati in fase di sincronizzazione, inclusa la velocità della connessione di ognuno. Le attività di lettura e scrittura sono accompagnate da un grafico in costante aggiornamento degli ultimi 60 secondi.



Data rate

Questo grafico illustra la velocità di lettura e scrittura degli ultimi 6 secondi. I dati in scrittura appaiono in arancione; i dati in lettura appaiono in celeste.



Hardware

In questo pannello compare la dimensione della cella di ciascuna sezione nella mappa di archiviazione.

Qui compaiono anche i drive USB collegati a Blackmagic Cloud Pod. Alla voce **Alimentazione** è visibile lo stato degli ingressi AC e DC.

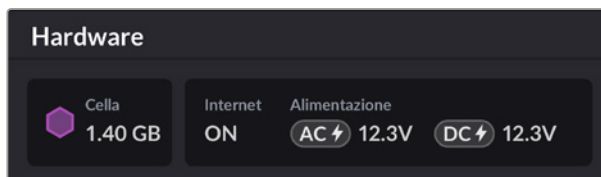

La voce **Internet** conferma la connessione del cloud store a internet.

Su Blackmagic Media Dock gli indicatori degli alloggiamenti mostrano quali moduli sono inseriti e la loro capacità massima di archiviazione.

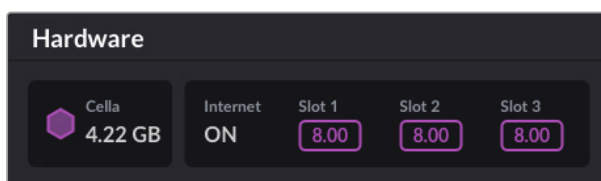

La home del display LCD

La schermata principale del display LCD di Blackmagic Cloud Store Max mostra il nome del dispositivo e lo spazio di archiviazione residuo. Il numero a caratteri cubitali indica lo spazio utilizzato in terabyte mentre quello più piccolo sulla destra lo spazio di archiviazione complessivo.

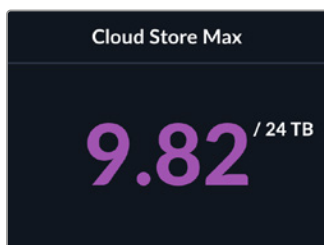

Se l'archiviazione di Cloud Store Max è stata impostata come {Sola lettura}, sarà visibile la relativa icona sopra lo stato dell'archiviazione. I messaggi di errore appaiono sotto lo stato dell'archiviazione. Per maggiori informazioni su come abilitare o disabilitare la modalità di sola lettura su Cloud Store Max, consulta "Impostazioni" più avanti nel manuale.

Il pannello frontale di Blackmagic Cloud Store Max è anche utile per vedere a colpo d'occhio le impostazioni principali e cambiarle velocemente. Per maggiori informazioni consulta "Cambiare le impostazioni dal pannello frontale".

Messaggi di errore

Qui sono elencati i messaggi di errore che potrebbero comparire nel pannello Hardware.

Errori di sincronizzazione	
No internet	Accertati che internet sia connesso.
Cartella online disconnessa	È probabile che la tua cartella online si sia disconnessa automaticamente dopo un lungo periodo di tempo. Rieffettua l'accesso al tuo account online usando le impostazioni Cloud Sync nell'utilità Blackmagic Cloud Store Setup.
Impossibile connettersi al server online	È probabile che ci sia un problema di connessione a internet. Controlla che internet sia connesso e che le impostazioni di rete siano esatte.
Login dell'account online non valido	È probabile che le credenziali del tuo account online siano state cambiate. Rieffettua l'accesso al tuo account usando l'utilità Blackmagic Cloud Store Setup.
Disco pieno	L'archivio interno del cloud store è pieno ed è necessario eliminare dei file per fare spazio.
Archivio pieno	Sul tuo account online non c'è più spazio ed è necessario eliminare dei file per poterne sincronizzare altri.
Impossibile trovare la cartella online di sync	È probabile che la cartella di sincronizzazione sia stata eliminata o abbia un nuovo nome.
Impostato su sola lettura	Il tuo cloud store è impostato sulla modalità di sola lettura. Disabilita questa modalità dall'utilità.

Errori del disco	
Errore disco Impossibile connettersi al drive in USB-C DISK 1	Il disco USB collegato alla porta 1 non è formattato in exFAT o HFS. Formatta il disco su un computer Mac o Windows. Consulta la sezione "Formattare i drive USB".
Nessun drive locale collegato Collegare drive tramite USB-C	Blackmagic Cloud Pod non è collegato a nessun drive USB.
Guasto del disco Sostituire disco 1	Blackmagic Cloud Store Mini ha 4 dischi interni in un formato RAID. Nella rara eventualità di un malfunzionamento, un messaggio di errore segnala il numero del disco da sostituire. Questo esempio indica che non funziona il disco 1 e va sostituito.
Formattare disco Formattare il disco con l'utilità Cloud Store Setup	Dopo aver sostituito un disco di Blackmagic Cloud Store Mini, un avviso suggerisce di formattarlo usando l'utilità Blackmagic Cloud Store Setup.
Guasto del disco Sostituire disco B5	I dischi di archiviazione interni di Blackmagic Cloud Store e di Blackmagic Media Module 8TB o 16TB sono distribuiti per banchi. Nella rara evenienza di un malfunzionamento, il messaggio di errore segnala il banco e il numero dello slot.
Riformare disco Riformare il disco con Cloud Store Setup	Dopo aver sostituito un disco di Blackmagic Cloud Store, un avviso suggerisce di riformare l'array usando l'utilità Blackmagic Cloud Store Setup. Il RAID verrà recuperato e potrai continuare a lavorare senza perdere dati.

Errore disco Impossibile connettersi al drive nell'USB-C BACKUP	Il drive USB collegato al connettore Backup non è formattato in exFAT o HFS. Consulta la sezione "Formattare i drive USB".
Errori dell'hardware	
Guasto all'alimentazione Sostituire l'alimentazione frontale	Indica un malfunzionamento dell'alimentazione interna di Blackmagic Cloud Store, e sarà necessario contattare l'assistenza tecnica di Blackmagic Design alla pagina www.blackmagicdesign.com/it/support .
Guasto all'alimentazione Sostituire il modulo di alimentazione	Indica in genere che la fonte di alimentazione di Blackmagic Cloud Store Mini non fornisce sufficiente tensione per operare il dispositivo. Controlla la potenza della fonte di alimentazione. Per esempio se colleghi una batteria all'ingresso 12V DC per alimentazione esterna, controlla che la batteria sia in grado di fornire la tensione necessaria, che sia stata caricata e che funzioni correttamente. Per assistenza tecnica, contattare il team di supporto di Blackmagic Design alla pagina www.blackmagicdesign.com/it/support .

Rimuovere il cloud store

Blackmagic Cloud Store si può rimuovere in modo sicuro proprio come qualsiasi altro drive USB dal computer. Durante la scrittura e la lettura dei file su un Mac, nella barra laterale del Finder è visibile l'icona di rimozione a lato del nome di Blackmagic Cloud Store. Clicca su questa icona per rimuovere in modo sicuro il cloud store, evitando di scrivervi altri file.

Se anche altri utenti sono connessi a Blackmagic Cloud Store e vuoi rimuoverlo o disconnetterlo dalla rete, è importante che ognuno di loro effettui la rimozione sicura sul proprio computer.

Cambiare le impostazioni dal pannello frontale

I pulsanti e la manopola del pannello frontale di Blackmagic Cloud Store Max ti consentono di cambiare velocemente le impostazioni.



La maggior parte delle impostazioni accessibili dal pannello frontale si può modificare nella tab Setup del software Blackmagic Cloud Store Setup. Consulta "Impostazioni" per maggiori informazioni.

Per modificare le impostazioni:

- 1 Dalla schermata principale premi il pulsante MENU.

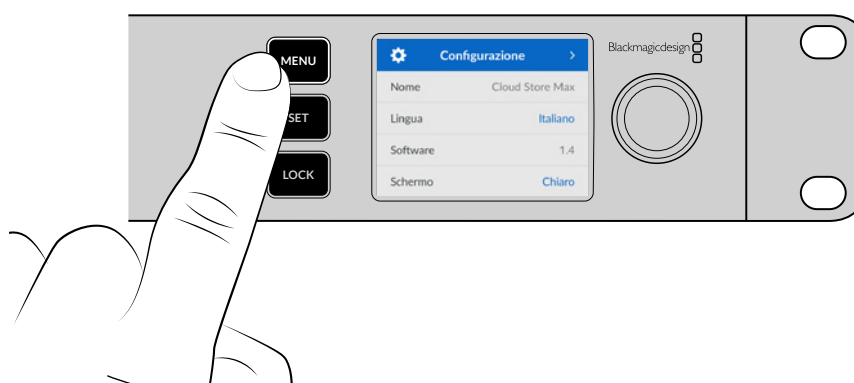

- 2 Scorri le opzioni con la manopola e una volta trovata l'impostazione da cambiare, premi SET.

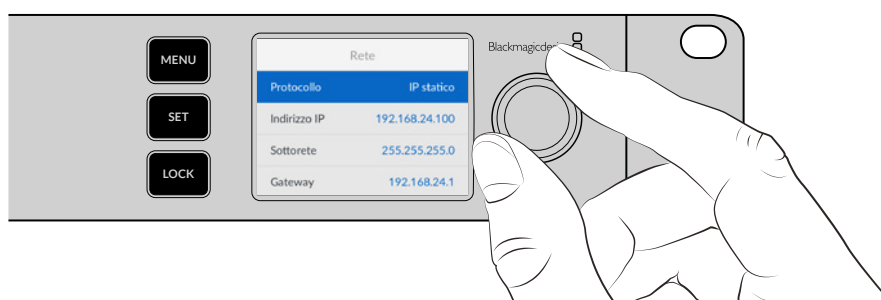

- 3 Ruota la manopola per modificare l'impostazione.
- 4 Conferma con SET.

Premi MENU per indietro nel menù fino alla home.

Per bloccare il pannello, tieni premuto LOCK per un secondo. Ora i pulsanti sono disabilitati e si eviteranno cambiamenti accidentali. Il tasto LOCK è illuminato di rosso quando è attivo. Per sbloccare il pannello, tieni premuto LOCK per tre secondi.

Blackmagic Cloud Store Setup

L'utilità Blackmagic Cloud Store Setup contiene le impostazioni per gestire il tuo cloud store, ad esempio per assegnargli un nome e aggiornare il software interno.

Scarica la versione più recente del software di Blackmagic Cloud Store dalla pagina www.blackmagicdesign.com/it/support.

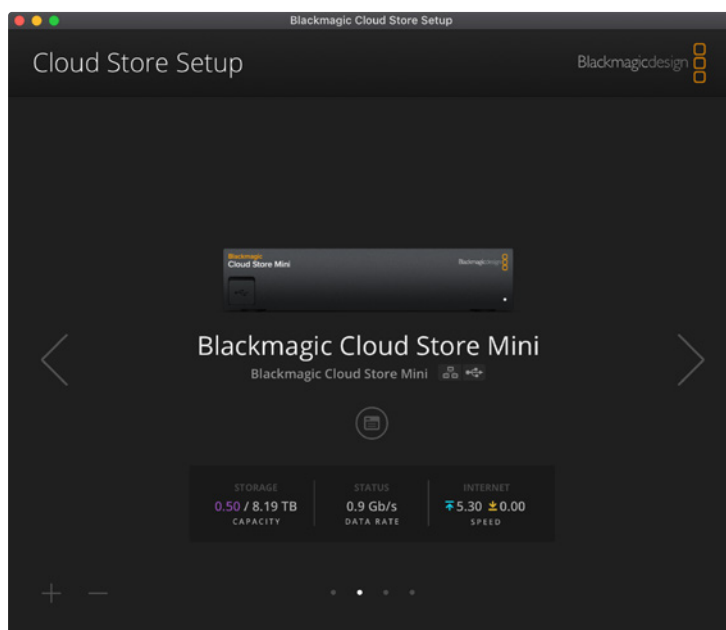

Schermata iniziale

La schermata iniziale del software visualizza tutti i cloud store connessi alla tua rete. Clicca sulla freccia destra o sinistra per scorrere tra quelli disponibili e selezionarne uno.

In basso nella schermata iniziale compaiono la capienza totale di archiviazione e lo spazio utilizzato, lo stato della connessione alla rete, e il data rate massimo attuale. Se il numero che rappresenta lo spazio utilizzato è viola, l'archivio consente la lettura e la scrittura; se il numero è blu, l'archivio è impostato sulla sola lettura.

Le icone accanto al nome dell'unità indicano se è connessa al computer tramite ethernet o USB. Clicca sull'icona circolare sotto l'immagine del cloud store per accedere alle impostazioni.

Impostazioni

Le impostazioni di Blackmagic Cloud Store Setup sono raggruppate in quattro tab: Setup, Cloud Sync, Storage e Security.

Setup

In questa tab puoi assegnare un nome al tuo cloud store, impostare data e ora, modificare le impostazioni di rete e leggere il numero della versione del software interno.

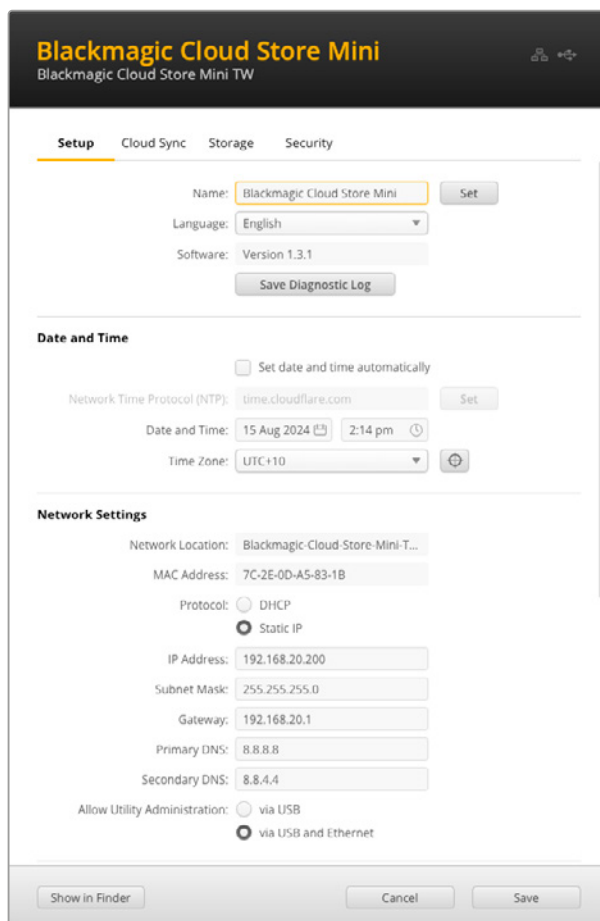

The screenshot shows the 'Blackmagic Cloud Store Mini' setup window. The title bar reads 'Blackmagic Cloud Store Mini TW'. Below the title bar, there are four tabs: 'Setup', 'Cloud Sync', 'Storage', and 'Security'. The 'Setup' tab is selected and highlighted. The 'Setup' section contains the following fields and controls:

- Name:** A text input field containing 'Blackmagic Cloud Store Mini' and a 'Set' button.
- Language:** A dropdown menu set to 'English'.
- Software:** A text input field containing 'Version 1.3.1'.
- Save Diagnostic Log:** A button.

The 'Date and Time' section contains:

- Set date and time automatically
- Network Time Protocol (NTP):** A text input field containing 'time.cloudflare.com' and a 'Set' button.
- Date and Time:** A text input field containing '15 Aug 2024' and a clock icon, and another text input field containing '2:14 pm' and a clock icon.
- Time Zone:** A dropdown menu set to 'UTC+10' and a globe icon.

The 'Network Settings' section contains:

- Network Location:** A text input field containing 'Blackmagic-Cloud-Store-Mini-T...'
- MAC Address:** A text input field containing '7C-2E-0D-A5-83-1B'
- Protocol:** Radio buttons for 'DHCP' and 'Static IP' (selected).
- IP Address:** A text input field containing '192.168.20.200'
- Subnet Mask:** A text input field containing '255.255.255.0'
- Gateway:** A text input field containing '192.168.20.1'
- Primary DNS:** A text input field containing '8.8.8.8'
- Secondary DNS:** A text input field containing '8.8.4.4'
- Allow Utility Administration:** Radio buttons for 'via USB' and 'via USB and Ethernet' (selected).

At the bottom of the window, there are three buttons: 'Show in Finder', 'Cancel', and 'Save'.

Name

Assegna un nome al tuo cloud store per riconoscerlo facilmente quando alla rete sono connesse anche altre unità.

Language

Scegli la lingua della schermata di monitoraggio dell'uscita HDMI.

Software

Indica la versione attuale del software interno.

Date and Time

La data e l'ora del cloud store si possono impostare automaticamente usando il protocollo NTP.

Spunta la casella **Set date and time automatically** per impostare automaticamente la data e l'ora usando di default il server Cloudflare NTP. Queste impostazioni si possono anche configurare manualmente.

Deseleziona la casella e usa i menù contestuali per impostare tu stesso la data e l'ora. Clicca sull'icona della localizzazione per auto-impostare il fuso orario su quello del tuo computer.

Network

Il tuo cloud store è in grado di connettersi alla rete mediante un indirizzo IP statico o DHCP.

Scegli **DHCP** per far sì che il cloud store riceva un indirizzo IP e si connetta alla rete senza dover modificare nessuna impostazione.

Il protocollo di configurazione IP dinamica (DHCP) è un servizio dei server di rete e dei router che cerca e assegna automaticamente un indirizzo IP al cloud store. Facilita la connessione dei dispositivi alla rete tramite ethernet ed evita che gli indirizzi IP entrino in conflitto tra loro. La maggior parte dei computer e degli interruttori di rete è compatibile con DHCP.

Scegli **Static IP** per impostare manualmente un indirizzo IP. L'indirizzo IP statico non cambia, neanche quando riaccendi il cloud store.

Per connettersi a una rete aziendale potrebbe essere necessario un indirizzo IP statico. Se la rete è gestita da un amministratore, è probabile che ogni dispositivo ad essa connesso richieda un indirizzo IP specifico. Consigliamo di contattare l'amministratore di rete prima di procedere.

Allow utility administration

Seleziona **Via USB** per non rischiare che qualcuno in rete modifichi accidentalmente le impostazioni. Così facendo, l'unità si può controllare solo dal computer a cui è collegata tramite USB.

Secure certificate

Su Blackmagic Cloud Store e Cloud Store Mini si possono configurare le impostazioni, così come creare e dare accesso a nuovi utenti, utilizzando ethernet. Il certificato di sicurezza consente di connettersi al cloud store tramite SSL (Secure Sockets Layer), che garantisce una connessione molto sicura.

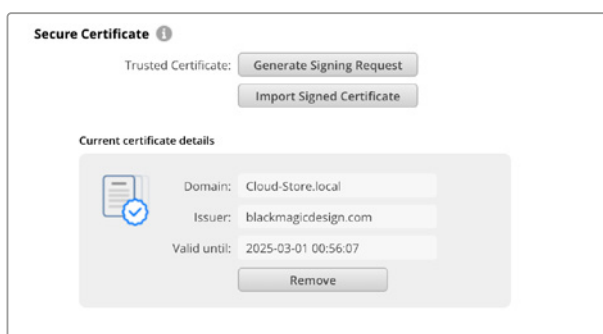

NOTA Prima di connettere il tuo cloud store tramite ethernet per gestire gli account di vari utenti, è necessario creare un utente che faccia da amministratore. Per farlo, vai alla tab Security di Blackmagic Cloud Setup con il cloud store connesso al tuo computer tramite USB. Consulta "Security" per maggiori informazioni.

Due tipi di certificato con un alto livello di crittografia sono utilizzabili con il tuo cloud store.

- 1 Certificato auto-firmato. Viene creato automaticamente essendo l'opzione di default.
- 2 Certificato di sicurezza firmato da una Certificate Authority (CA). Questa opzione garantisce un livello di sicurezza aggiuntivo perché utilizza un secondo certificato installato sul tuo computer per autenticare il cloud store a cui ci si vuole connettere.

Per ottenerlo è necessario generare una richiesta di firma del certificato, detta CSR, con l'utilità Blackmagic Cloud Store Setup. Tale richiesta viene poi inviata a una Certificate Authority o al tuo reparto IT per la firma. Una volta completata, riceverai un certificato firmato con un'estensione di file .cert, .crt o .pem, che potrai importare sul cloud store.

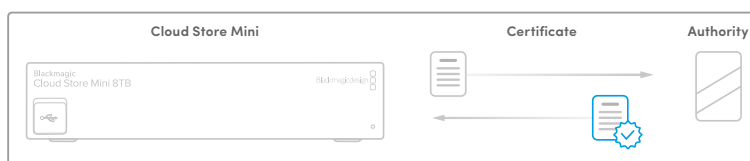

Per generare una richiesta di firma del certificato (CSR):

- 1 Clicca il pulsante **Generate Signing Request**.



- 2 Apparirà una finestra dove inserire il nome del dominio che userai e del dominio alternativo per il cloud store. La tabella qui sotto offre alcuni esempi dei dati da compilare.

Informazione	Descrizione	Esempio
Common Name	Il nome del dominio che userai	Blackmagic-Cloud-Store-Mini.local
Subject Alternative Name	Il nome di un dominio alternativo associato al dispositivo (opzionale)	video-storage.local
Country	Il paese della tua organizzazione	AU
State	La tua provincia, regione, o territorio	Victoria
Location	Il tuo comune, città, frazione, ecc.	South Melbourne
Organization Name	Il nome della tua organizzazione	Blackmagic Design

- 3 Una volta compilati i dati del certificato, clicca su **Generate**.

Quando generi un .csr vengono create sia una chiave pubblica che una privata. La chiave pubblica viene inclusa nella richiesta di firma, mentre quella privata rimane nell'unità. Una volta verificate le informazioni nel CSR con la tua organizzazione, la CA o il reparto IT generano un certificato digitale firmato con questi dettagli identificativi e una chiave pubblica, oltre a un certificato CA da installare sul tuo computer.

Come importare un certificato firmato:

- 1 Clicca sul pulsante **Import Signed Certificate**.
- 2 Cerca sul browser il file del certificato firmato, se lo selezioni e aprilo con **Open**.

I campi **domain**, **issuer**, e **valid until** si aggiorneranno con le informazioni fornite dalla CA. Solitamente un certificato firmato è valido per circa un anno, quindi è necessario ripetere questo processo in prossimità della scadenza.

Accedere al cloud store con un subnet differente sul tuo computer richiederà l'uso di un mDNS. Per configurare la tua rete in modo da abilitare il mDNS contatta il reparto IT o l'amministratore di rete.

Ricorda che a seguito del ripristino delle impostazioni di fabbrica, il certificato non sarà più valido. Sarà quindi necessario generare e far firmare un nuovo certificato.

Installare un certificato CA sul tuo computer

Il certificato firmato dalla CA verrà accompagnato anche da un certificato CA. Quest'ultimo deve essere installato sul computer che l'amministratore utilizzerà per controllare gli account sul cloud store. Se fai parte di un'organizzazione, consigliamo di parlare con il tuo reparto IT per installare il certificato CA.

Per installare il certificato CA su un computer Mac:

- 1 Scarica il certificato CA sul computer.
- 2 Apri la app **Accesso Portachiavi** dalla cartella Applicazioni/Utilità.
- 3 Nella app Accesso Portachiavi seleziona **Sistema** dal menù **Portachiavi di sistema**.
- 4 Trascina il certificato CA nella app Accesso Portachiavi e digita la password da amministratore.

Per installare il certificato CA su un computer Windows:

- 1 Scarica il certificato CA sul computer.
- 2 Clicca con il tasto destro sul certificato e seleziona **Installa un certificato**.
- 3 Nella finestra **Importazione guidata certificati** seleziona **Computer locale**. Clicca **Avanti**.
- 4 Ti verrà chiesta conferma di applicare i cambiamenti al tuo dispositivo. Seleziona **OK** per continuare.
- 5 Scegli se far selezionare automaticamente a Windows dove salvare il certificato, o selezionarlo tu manualmente. Clicca **Avanti**.
- 6 Conferma le impostazioni e chiudi con **Fine**.

Reset



Questo pulsante permette di ripristinare le impostazioni di fabbrica del tuo Blackmagic Cloud Store. Tutti i file archiviati al suo interno rimarranno intatti.

Cloud Sync

In questa tab puoi aggiungere le cartelle da sincronizzare e impostare il modo in cui l'applicazione Proxy Generator sincronizza i file proxy. L'applicazione Proxy Generator viene installata assieme al software del tuo cloud store.

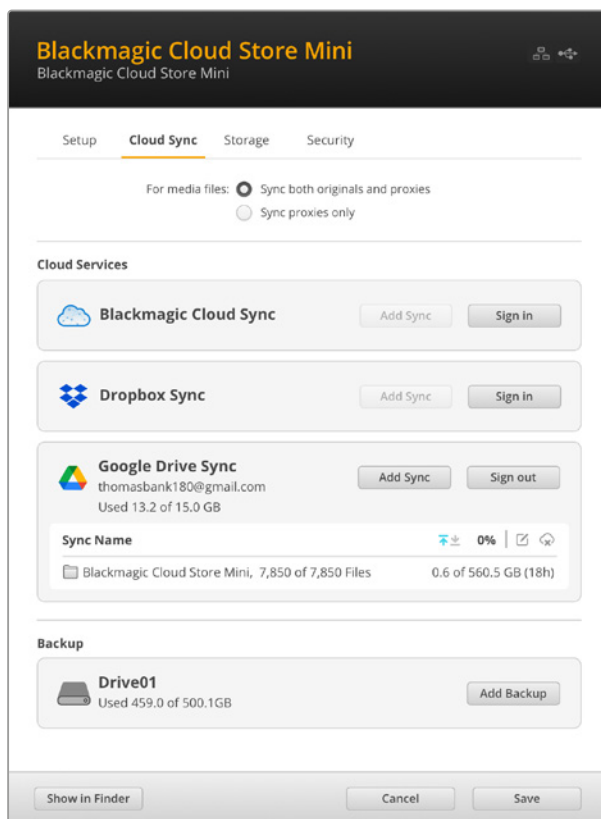

For Media Files

Queste due caselle permettono di scegliere se sincronizzare sia i proxy sia i file originali, oppure solo i proxy.

Consulta la sezione "Proxy Generator" per approfondire.

Cloud Services

In questa sezione puoi effettuare l'accesso al tuo account online e aggiungere le cartelle da sincronizzare.

Storage

In questa tab puoi abilitare la modalità di sola lettura e il pulsante di ripristino delle impostazioni di fabbrica. Quando è necessario formattare l'unità, vedrai comparire un apposito indicatore.

Enable Read Only

Spunta questa casella per impostare Blackmagic Cloud Store sulla modalità di sola lettura. In questa modalità non è possibile scrivere file sul drive.

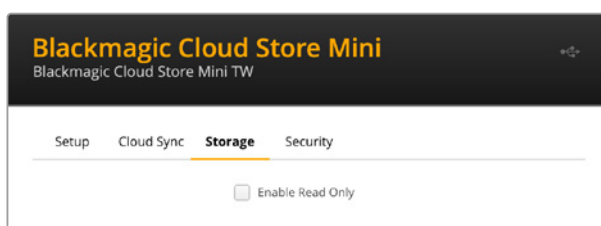

Formattazione

Di tanto in tanto potrebbe essere necessario formattare l'archivio interno del tuo cloud store. In questi casi vedrai il messaggio *Format required* nella schermata iniziale.

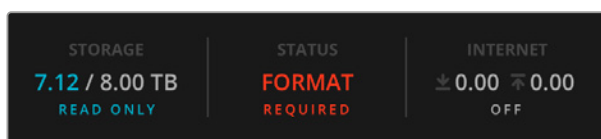

La formattazione dell'archivio interno elimina tutti i file nel drive, per cui consigliamo di copiarli su un altro drive prima di procedere.

Per formattare l'archivio interno:

- 1 Clicca sul pulsante **Format drive** e poi su **Format**.
- 2 Nella prima finestra di dialogo, clicca sul pulsante **Format**.

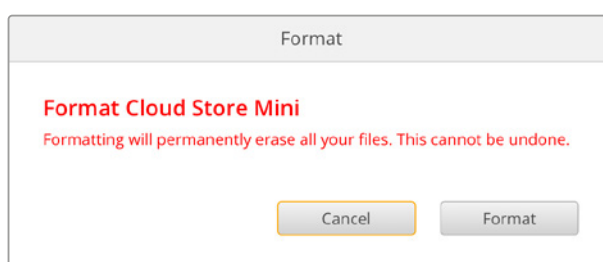

- 3 La seconda finestra di dialogo ti chiederà di confermare l'operazione. Clicca su **Erase** per avviare la formattazione oppure su **Stop** per annullarla.
- 4 Una percentuale segna l'avanzamento della formattazione.

Security

In questa tab puoi creare utenti e scegliere le cartelle condivise su Blackmagic Cloud Store, Cloud Store Mini e Cloud Store Max, oltre ad assegnare le autorizzazioni. Per esempio, puoi autorizzare il responsabile del progetto alla lettura e scrittura di una cartella condivisa e solo lettura ai vari utenti che necessitano solo di accedere ai file. Può essere condivisa qualsiasi cartella nell'archivio interno del tuo cloud store.

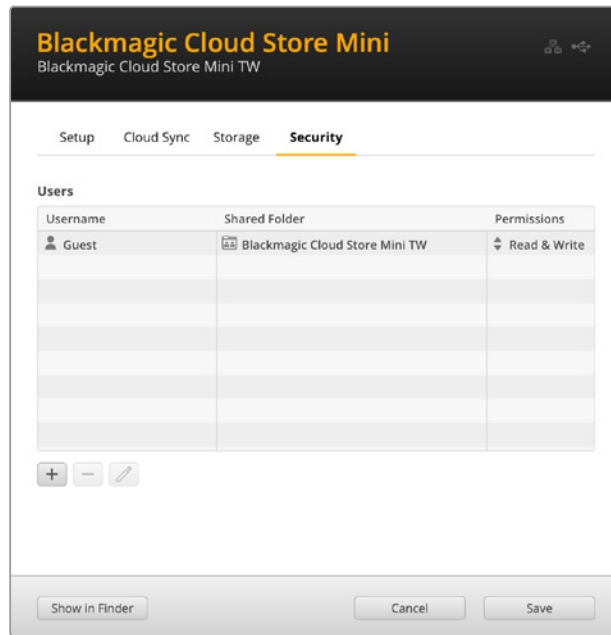

Per creare un nuovo utente e dar loro accesso a una cartella condivisa:

- 1 Clicca il pulsante + in basso a sinistra nella tab Security così da aprire la finestra per aggiungere utenti.
- 2 Nella finestra **Add User** inserisci username e password del nuovo utente. Cliccando l'icona della chiave si genera automaticamente una password sicura.

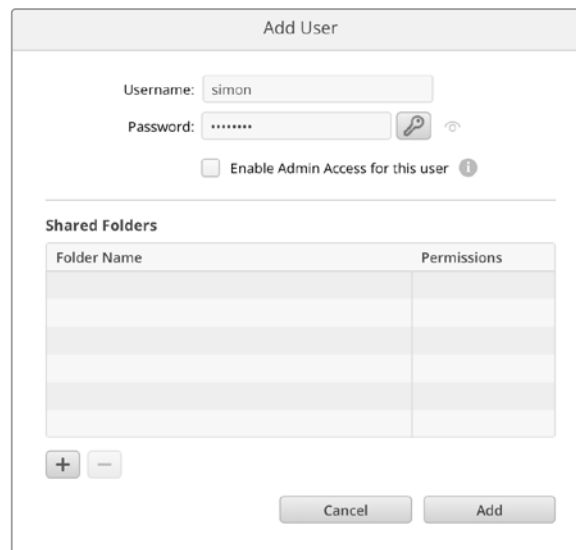

Per dare al nuovo utente l'accesso da amministratore, spunta la casella **Enable Admin Access for this user**. Ora l'utente può accedere a Blackmagic Cloud Store Setup tramite ethernet e cambiare le impostazioni.

- 3 Clicca il pulsante + per aprire la finestra delle cartelle condivise.

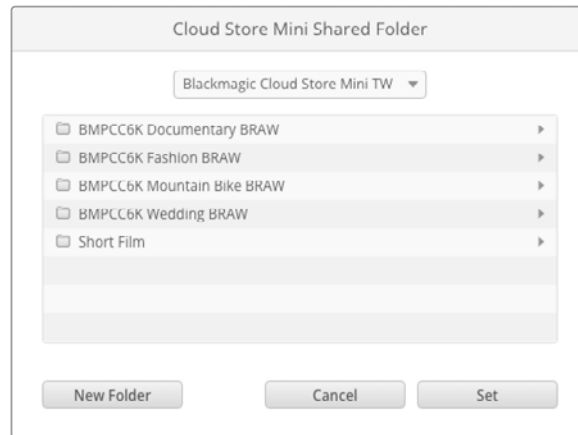

Apparirà la lista di tutte le cartelle del livello più in alto dell'archivio interno del tuo cloud store. Clicca due volte su una cartella per mostrare le sottocartelle. Il menù nella parte superiore della finestra indica il nome della cartella da te selezionata e consente di tornare indietro di un livello alla volta. Seleziona la cartella condivisa a cui dare accesso all'utente e premi **Set**.

- 4 La cartella condivisa apparirà nella lista **Shared Folders** della finestra **Add User**.

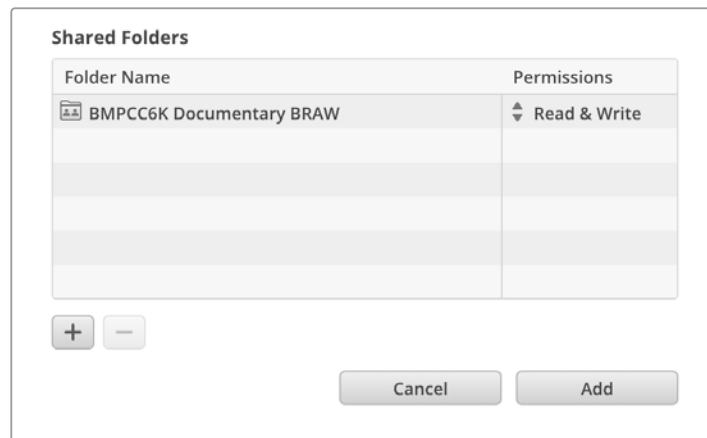

Per dare accesso a un'altra cartella, clicca sul pulsante +, oppure per rimuovere l'accesso alla cartella condivisa clicca su -. Per chiudere la finestra **Add User** e tornare alla tab **Security**, clicca su **Add** e poi **Save**.

Ora il nuovo utente può accedere alle cartelle condivise a cui ha accesso utilizzando il proprio username e password.

Per accedere alle cartelle condivise su un computer Mac:

- 1 Apri il **Finder** e clicca su **Rete** nella barra laterale del menù.
- 2 Clicca su **Blackmagic Cloud Store** nella lista.
- 3 Clicca su **Connect as**, digita il tuo username e password e clicca su **Connect**.

Il tuo Blackmagic Cloud Store apparirà nella barra laterale, clicca sul nome del dispositivo per visualizzare le tue cartelle condivise.

Per accedere alle cartelle condivise su un computer Windows:

- 1 Clicca su **Rete** nella barra laterale del menù in **Esplora file**. Il tuo Blackmagic Cloud Store appare nella lista.
- 2 Fai doppio clic sul tuo cloud store. Comparirà una finestra di dialogo di sicurezza che richiede le credenziali di rete.
- 3 Digita il tuo username e password.
- 4 Clicca su **OK**.

Ora il tuo cloud store è disponibile nella finestra Esplora file e puoi accedere alla memoria come a qualsiasi altro drive in rete.

NOTA Collegando il tuo dispositivo cloud store a un computer tramite USB ti consente di cambiare alcune impostazioni generiche senza autenticazione, quindi è consigliabile tenere il cloud store in un luogo sicuro per evitare che un altro utente vi si colleghi e faccia cambiamenti accidentali.

Permissions

Questa voce consente di controllare il livello di accesso di un utente a una determinata cartella condivisa. Quando si condivide una cartella con un utente, questo avrà il permesso di lettura e scrittura **Read & Write** di default, che gli consente di aggiungere, spostare, modificare o eliminare i contenuti di una cartella condivisa. Puoi cambiare l'accesso in solo lettura **Read Only** o solo scrittura **Write Only**. Quando l'utente ha accesso di sola lettura potrà vedere i contenuti della cartella ma non potrà aggiungere, eliminare o modificare i file. Con l'accesso di sola scrittura l'utente potrà copiare i file nella cartella senza però vederne i contenuti.

Per cambiare questi permessi:

- 1 Seleziona un utente dalla lista **Users** nella tab **Security**.
- 2 Nella colonna **Permissions**, clicca il permesso attuale e seleziona un'opzione dalla lista.

Username	Shared Folder	Permissions
Guest	Blackmagic Cloud Store Mini TW	Read & Write
simon	BMPCC6K Documentary BRAW	Read & Write

- 3 Clicca su **Save** per confermare.

SUGGERIMENTO L'utente guest viene creato di default con accesso automatico a lettura e scrittura dei file di tutte le cartelle condivise nel cloud store. Puoi cambiare questi permessi per l'utente guest dalla sezione Permissions della tab Security tra lettura e scrittura Read & Write, solo scrittura Write Only, solo lettura Read Only e nessun accesso No Access.

Manage User

In questa sezione puoi gestire gli utenti, per esempio cambiare le cartelle a cui hanno accesso, abilitare o disabilitare l'accesso da amministratore, e cambiare username e password.

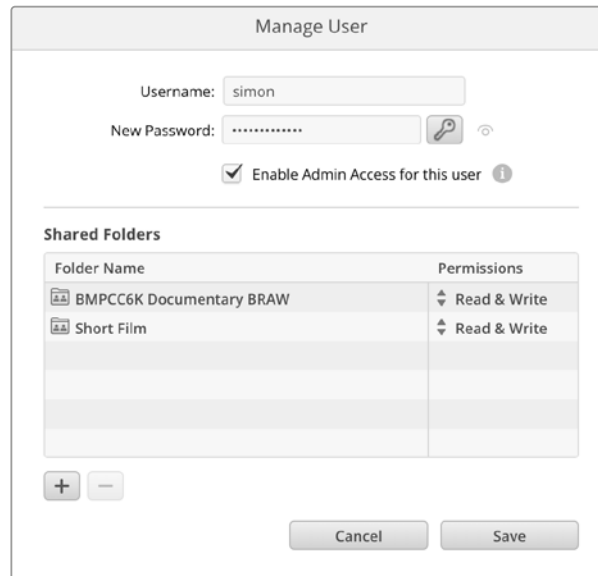

Per farlo:

- 1 Nella tab **Security** seleziona un utente dalla lista **Users**.
- 2 Clicca sull'icona della matita.
- 3 Nella finestra **Manage User** aggiorna i dati dell'utente.





Manage User

Username:

New Password:  

Enable Admin Access for this user 

Shared Folders

Folder Name	Permissions
 BMPCC6K Documentary BRAW	Read & Write
 Short Film	Read & Write

- 4 Clicca su **Save** per confermare.

Eliminare un utente

Per eliminare un utente, seleziona il suo username dalla lista **Users** nella tab **Security** e clicca sul pulsante -. Clicca su **Delete** per confermare. L'utente eliminato non avrà più accesso alle cartelle condivise in precedenza.

Proxy Generator

Proxy Generator è un'applicazione che genera automaticamente file proxy per i file sorgente originali situati nelle cartelle controllate. Qualsiasi cartella nel cloud store o nel disco connesso al computer si può usare come cartella controllata. Basta indicare a Proxy Generator la posizione di queste cartelle e cliccare su **Start**. L'applicazione continuerà a funzionare sullo sfondo mentre lavori.

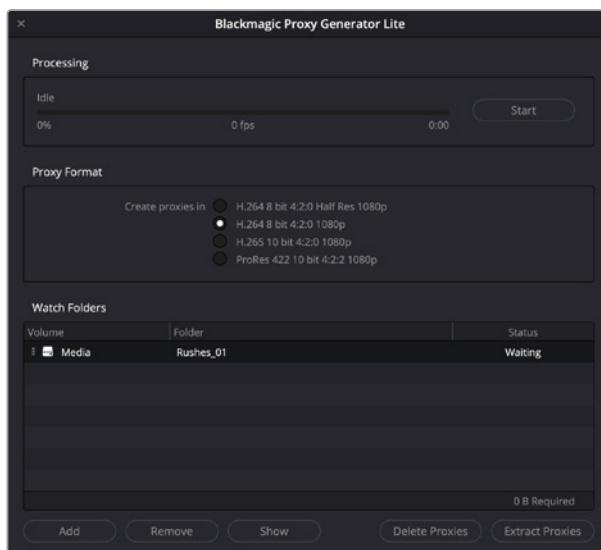

Imposta la cartella controllata e il formato dei proxy, aggiungi i file nella cartella e l'applicazione genererà i proxy automaticamente

L'applicazione Blackmagic Proxy Generator integrale è in dotazione a DaVinci Resolve Studio, ed è inclusa in versione Lite con i prodotti Blackmagic Cloud Store. La differenza è che nella versione integrale di DaVinci Resolve Studio accetta tutti i codec per camere compatibili con il software.

Per via delle limitazioni di licenza, Blackmagic Proxy Generator Lite in dotazione ai prodotti Blackmagic Cloud Store usa i codec del sistema operativo del tuo computer. Per esempio i proxy ProRes sono disabilitati su Windows. Potrebbero essere disabilitati anche altri formati, a meno che non scarichi le estensioni video HEVC da Microsoft.

Creare cartelle controllate (Watch Folders)

L'applicazione monitora costantemente le cartelle controllate e, non appena collochi nuovi file al loro interno, crea e salva i file proxy nella sottocartella intitolata "Proxy".

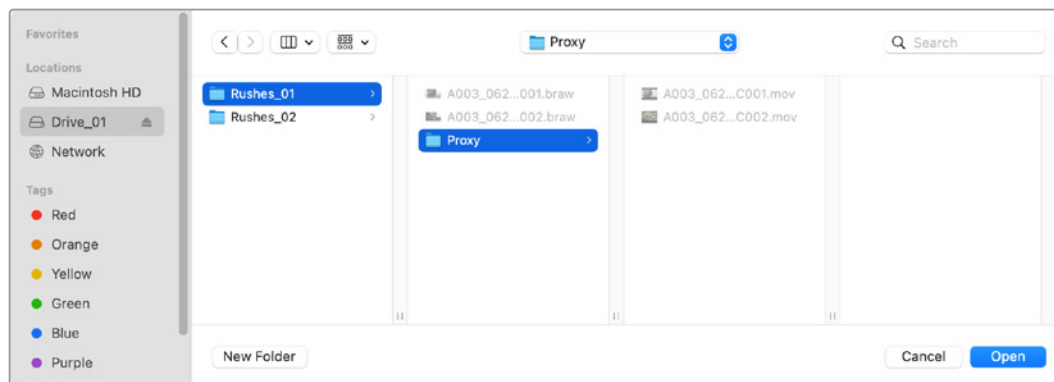

I file proxy vengono salvati nella sottocartella "Proxy" creata automaticamente nella cartella controllata

Puoi creare un numero illimitato di cartelle controllate, purché sia disponibile spazio di archiviazione a sufficienza per salvare sia i file originali sia i proxy.

Quando apri Proxy Generator per la prima volta, l'applicazione suggerisce di creare una cartella controllata.

- 1 Seleziona una cartella esistente e clicca su **Open** oppure su **New folder** per crearne una nuova.

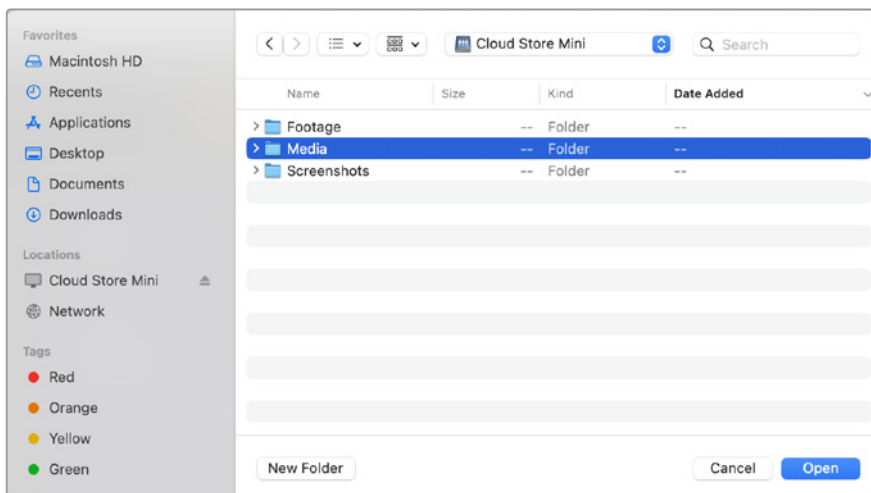

- 2 Dopo aver selezionato o creato una cartella, la vedrai comparire nel pannello Watch Folders.

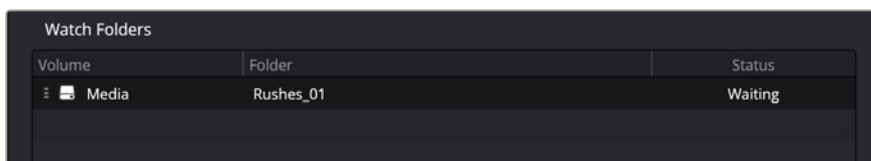

- 3 Clicca su **Add** per creare altre cartelle controllate, oppure trascinale direttamente nel pannello Watch Folders.

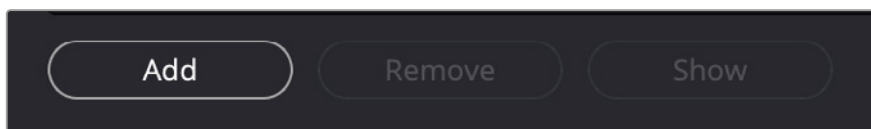

Seleziona una cartella controllata e clicca su **Remove** per eliminarla dalla lista.

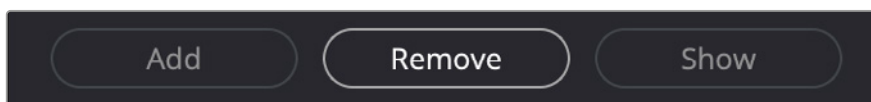

SUGGERIMENTO Clicca sul pulsante Show per aprire la cartella controllata nel browser di file del computer.

Puoi monitorare lo stato delle cartelle controllate e trascinarle nella posizione desiderata per cambiarne la priorità. Sotto la lista delle cartelle controllate trovi conferma dello spazio necessario per archiviare i file proxy.

Impostare il formato

Seleziona un'opzione per impostare il codec e il formato dei file proxy a scelta tra le opzioni H264, H265 e Apple ProRes.

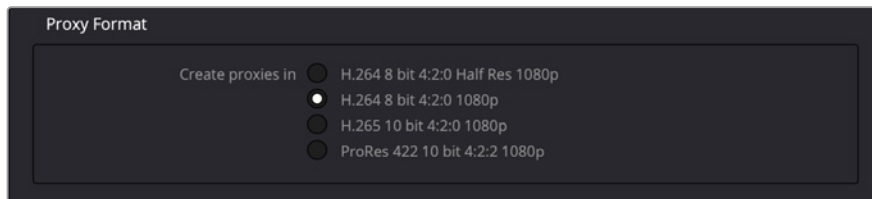

A questo punto basta cliccare sul pulsante **Start** nel pannello **Processing**. Clicca su **Stop** per interrompere l'elaborazione in corso.

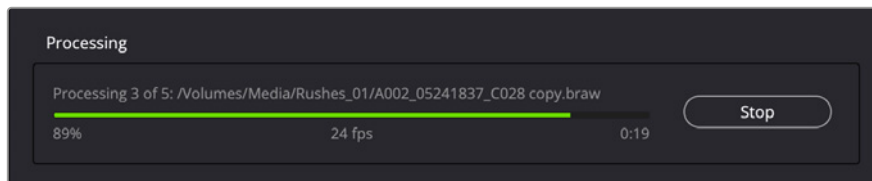

Gestire i file proxy

Dopo aver interrotto il processo di elaborazione, hai due opzioni per gestire i file proxy.

Delete Proxies

Questa opzione elimina tutti i file proxy e la rispettiva cartella dalla cartella controllata selezionata.

Extract Proxies

Questa opzione copia tutti i file proxy dalle rispettive cartelle controllate in un'altra destinazione. Segui queste istruzioni per farlo.

- 1 Nel pannello **Watch Folders**, clicca sulla cartella contenente i file proxy da estrarre e clicca su **Extract Proxies**.

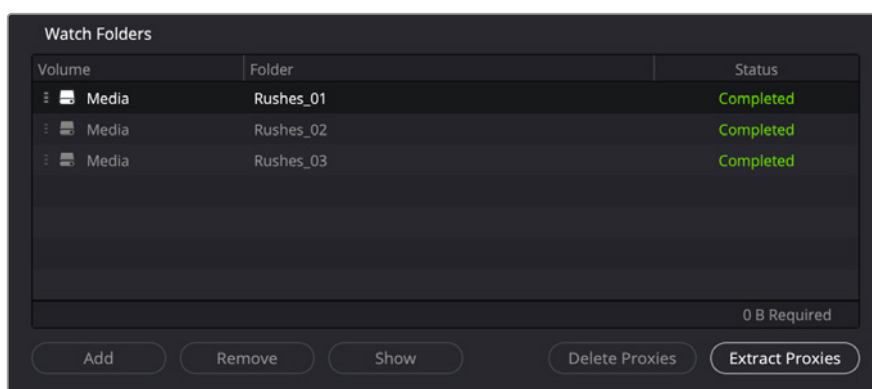

- 2 Seleziona la destinazione in cui copiare i file proxy e clicca su **Open**. Una barra segna l'avanzamento del processo di estrazione.

Formattare i drive USB

I dischi che intendi usare con Blackmagic Cloud Pod devono essere formattati in HFS+ o ExFAT. Molti dischi sono in NTFS, ma questo formato non è compatibile con Cloud Pod. Di seguito trovi le istruzioni per formattare i dischi sul computer.

Formattazione su Mac

L'applicazione Utility Disco del Mac consente di formattare i drive in HFS+ o ExFat. HFS+, noto anche come Mac OS Extended, include la funzione di journaling, che permette di recuperare il drive in caso di malfunzionamento.

Ricorda di fare il backup del materiale importante salvato sul drive perché la formattazione elimina i dati permanentemente.

- 1 Connetti il drive USB al computer. Ignora i messaggi di backup della Time Machine.
- 2 Vai su **Applicazioni > Utility Disco**.
- 3 Clicca sull'icona del disco e poi sulla tab **Elimina**.
- 4 Seleziona il formato **Mac OS Extended** o **ExFat**.
- 5 Dai un **Nome** al nuovo volume e poi clicca su **Elimina**. La formattazione durerà pochi istanti e il drive sarà pronto all'uso con Cloud Pod.

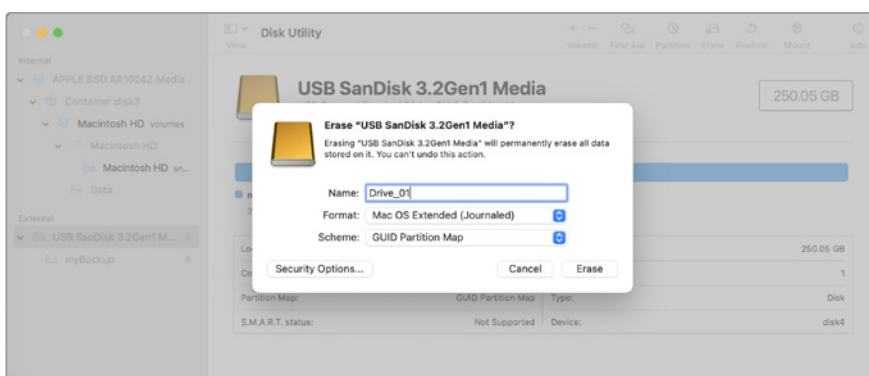

Formattazione su Windows

La finestra di dialogo Formatta di Windows permette di formattare i drive in ExFat. Ricorda di fare il backup del materiale importante salvato sul drive perché la formattazione elimina i dati permanentemente.

- 1 Collega il drive USB al computer.
- 2 Seleziona **Computer** dal menù **Start** o dalla schermata iniziale. Fai clic destro sul tuo drive USB.
- 3 Seleziona **Inizializza** dal menù contestuale.
- 4 Imposta **File system** su **ExFat** e **Dimensioni unità di allocazione** su **128 kilobyte**.
- 5 Dai un nome al volume, seleziona **Formattazione veloce** e clicca su **Esegui**.
- 6 La formattazione durerà pochi istanti e il drive sarà pronto all'uso col cloud store.

Aggiornare il software interno

Collega il tuo dispositivo Blackmagic Cloud Store al computer tramite USB. Puoi utilizzare qualsiasi delle due porte USB-C del Cloud Pod. Per collegare Blackmagic Cloud Store Mini usa l'USB-C frontale o la porta con la dicitura 'Ethernet via USB' sul retro. Per collegare Blackmagic Cloud Store Max usa la porta USB-C frontale. Scarica la versione più recente del software di Blackmagic Cloud Store dalla pagina www.blackmagicdesign.com/it/support.

Blackmagic Cloud Store Setup rileva automaticamente la versione del software correntemente installata sul cloud store e suggerisce di aggiornarla.

Clicca su **Update** e segui le istruzioni fornite per eseguire l'aggiornamento.

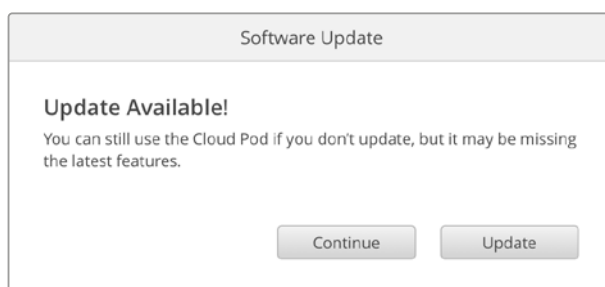

Dopo aver installato l'ultima versione del software di Blackmagic Cloud Store sul tuo computer, Blackmagic Cloud Store Setup mostrerà un avviso quando colleghi l'unità tramite USB

Assistenza clienti

Assistenza

Il modo più veloce di ottenere assistenza è visitare la pagina Supporto del sito di Blackmagic Design e consultare il materiale più recente per Blackmagic Cloud Pod e Blackmagic Cloud Store Mini.

Supporto online

Il manuale, il software e le note di supporto più recenti sono disponibili alla pagina www.blackmagicdesign.com/it/support

Blackmagic Forum

Il Blackmagic Forum sul nostro sito web è un'ottima risorsa per trovare informazioni utili e condividere idee creative. Qui trovi le risposte alle domande più frequenti, oltre ai consigli forniti da utenti esperti e dal team Blackmagic Design. Visita il Forum alla pagina <https://forum.blackmagicdesign.com>

Contattare Blackmagic Design

Se il materiale di supporto disponibile e il Blackmagic Forum non rispondono alle tue domande, clicca su **Invia una email** o su **Trova un team di supporto** per contattare direttamente il team Blackmagic Design più vicino a te.

Controllare la versione del software

La versione del software di Blackmagic Cloud Store installata sul tuo computer è indicata nella finestra About Blackmagic Cloud Store Setup.

- Su Mac OS, apri **Blackmagic Cloud Store Setup** nella cartella **Applicazioni**. Seleziona **About Blackmagic Cloud Setup** dal menù applicazioni per leggere il numero della versione.
- Su Windows, apri **Blackmagic Cloud Store Setup** dal menù **Start** o dalla schermata iniziale. Clicca su **Help** e seleziona **About Blackmagic Cloud Store Setup** per leggere il numero della versione.

Scaricare gli aggiornamenti

Dopo aver controllato quale versione del software Blackmagic Cloud Store Setup è installata sul tuo computer, visita il Centro assistenza alla pagina www.blackmagicdesign.com/it/support per scaricare gli ultimi aggiornamenti. Consigliamo di non aggiornare il software in pieno svolgimento di un progetto importante.

Normative

Smaltimento di apparecchiature elettriche ed elettroniche nell'Unione Europea



Questo simbolo indica che il dispositivo non deve essere scartato insieme agli altri rifiuti, ma consegnato a uno degli appositi centri di raccolta e riciclaggio. La raccolta e lo smaltimento differenziato corretto di questo tipo di apparecchiatura evita lo spreco di risorse e contribuisce alla sostenibilità ambientale e umana. Per tutte le informazioni sui centri di raccolta e riciclaggio, contatta gli uffici del tuo comune di residenza o il punto vendita presso cui hai acquistato il prodotto.

Blackmagic Cloud Pod e Cloud Store Mini

Prodotto di classe B



NOTA: Questo dispositivo è stato testato e dichiarato conforme ai limiti relativi ai dispositivi digitali di classe B, secondo la Parte 15 del regolamento FCC. Tali limiti sono stati stabiliti per fornire protezione ragionevole da interferenze dannose nelle installazioni in ambienti residenziali. Questo dispositivo genera, usa e può irradiare energia a radiofrequenza e, se non è installato e usato in conformità alle istruzioni, può causare interferenze dannose alle comunicazioni radio. Tuttavia, non è possibile garantire che non si verificheranno interferenze in una particolare installazione. Se il dispositivo causa interferenze dannose alla ricezione radio o televisiva, determinabili spegnendo e riaccendendo il dispositivo, si consiglia all'utente di provare a eliminarle adottando una o alcune di queste misure.

- Riorientare o riposizionare l'antenna di ricezione.
- Allontanare il dispositivo dal ricevitore.
- Collegare il dispositivo a una presa su un circuito diverso da quello a cui è collegato il ricevitore.
- Consultare il rivenditore o personale radio/Tv qualificato per assistenza.



R-R-BMD-20210818001
R-R-BMD-20211115001
R-R-BMD-20231211001
R-R-BMD-20240430001

Dichiarazione ISED (Canada)

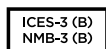

Questo dispositivo è conforme agli standard delineati da Innovation, Science and Economic Development Canada per gli apparecchi digitali di classe B.

Qualsiasi modifica o utilizzo del dispositivo al di fuori di quello previsto potrebbero invalidare la conformità a tali standard.

Connettere le interfacce HDMI usando cavi schermati HDMI di alta qualità.

Blackmagic Cloud Store, Cloud Dock e Media Dock

Prodotto di classe A



Questo dispositivo è stato testato e dichiarato conforme ai limiti relativi ai dispositivi digitali di classe A, secondo la Parte 15 del regolamento FCC. Tali limiti sono stati stabiliti per fornire protezione ragionevole da interferenze dannose quando il dispositivo viene operato in ambienti commerciali. Questo dispositivo genera, usa e può irradiare energia a radiofrequenza e, se non è installato e usato in conformità alle istruzioni, può causare interferenze dannose alle comunicazioni radio. Se operato in un'area residenziale, questo dispositivo può causare interferenze dannose, nella cui evenienza l'utente dovrà eliminarle a proprie spese. Il funzionamento è soggetto alle due condizioni seguenti:

- 1 Questo dispositivo non deve causare interferenze dannose.
- 2 Questo dispositivo deve accettare eventuali interferenze ricevute, incluse le interferenze che possono causare un funzionamento indesiderato.



R-R-BMD-20220322001
R-R-BMD-20220322002
R-R-BMD-20220322003
R-R-BMD-20230516001
R-R-BMD-20230516002
R-R-BMD-20230906003
R-R-BMD-20230906004
R-R-BMD-20230906005

Dichiarazione ISED (Canada)

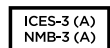

Questo dispositivo è conforme agli standard canadesi sui dispositivi digitali di classe A.

Qualsiasi modifica o utilizzo di questo dispositivo al di fuori di quello previsto potrebbe invalidare la conformità a tali standard.

Connettere le interfacce HDMI usando cavi schermati HDMI di alta qualità.

Questo dispositivo è stato testato per verificarne la conformità ai fini dell'utilizzo in ambienti commerciali. Se utilizzato in ambienti domestici, può causare interferenze radio.

Sicurezza

Per evitare scosse elettriche, connettere il dispositivo a una presa di corrente con messa a terra. Per qualsiasi dubbio, contattare un elettricista qualificato.

Per ridurre il rischio di scosse elettriche, non esporre il dispositivo a gocce o spruzzi.

Questo dispositivo è adatto all'uso nei luoghi tropicali con una temperatura ambiente non superiore ai 40°C.

Lasciare spazio a sufficienza intorno al dispositivo per consentire la ventilazione.

Se il dispositivo è installato sul rack, assicurarsi che i dispositivi adiacenti non ostacolino la ventilazione.

Le parti all'interno del dispositivo non sono riparabili dall'utente. Contattare un centro assistenza Blackmagic Design per la manutenzione.

Quando si connette l'ingresso di alimentazione a una batteria esterna DC, il cavo di alimentazione deve includere un limitatore di corrente o protezione da fusibile da 15A.

Il cavo impiegato deve essere contrassegnato con il codice VW-1 o essere conforme alle sezioni pertinenti delle norme IEC 60332 o IEC 60695, oltre a essere sufficiente per una corrente di 15A.



Usare Cloud Store Mini a un'altitudine non superiore a 2000 m sopra il livello del mare.



Usare Cloud Dock 2 a un'altitudine non superiore a 4000 m sopra il livello del mare.

Dichiarazione dello Stato della California

Questo dispositivo può esporre l'utente a sostanze chimiche, per esempio tracce di bifenili polibromurati nelle parti in plastica, che nello Stato della California sono considerati causa di cancro e difetti congeniti o altri danni riproduttivi.

Per maggiori informazioni, visitare www.P65Warnings.ca.gov

Ufficio in Europa

Blackmagic Design Europe B.V.
Rijnlanderweg 766, Unit D
2132 NM Hoofddorp
NL

Garanzia

Garanzia limitata di 12 mesi

Blackmagic Design garantisce che questo prodotto è fornito privo di difetti nei materiali e nella manifattura per un periodo di 12 mesi a partire dalla data d'acquisto. Durante il periodo di garanzia, Blackmagic Design, a sua scelta, riparerà il prodotto difettoso senza alcun costo per le parti o la manodopera, o sostituirà il prodotto purché questo venga restituito dal/la Cliente.

Per ottenere l'assistenza prevista dalla presente garanzia, il/la Cliente deve notificare Blackmagic Design del difetto entro il periodo di garanzia e accordarsi sulla prestazione del servizio. Il/la Cliente è responsabile del costo di imballaggio e di spedizione del prodotto difettoso al centro assistenza indicato da Blackmagic Design, con spese di spedizione prepagate. Le spese di spedizione, l'assicurazione, le tasse, la dogana e altre spese pertinenti la resa del prodotto a Blackmagic Design sono a carico del/la Cliente.

Questa garanzia perde di validità per difetti, malfunzionamento o danni causati da utilizzo improprio o da manutenzione e cura inadeguate del prodotto. Blackmagic Design non ha obbligo di fornire assistenza sotto questa garanzia: a) per riparare danni causati da tentativi di installazione, riparazione o manutenzione da parte di personale che non sia autorizzato da Blackmagic Design, b) per riparare danni causati da uso improprio o connessione ad attrezzatura incompatibile, c) per riparare danni o malfunzionamenti causati dall'uso di parti o ricambi non originali Blackmagic Design, o d) per fare manutenzione se il prodotto è stato modificato o integrato ad altri prodotti con il risultato di allungare i tempi della manutenzione o di renderla più difficoltosa. LA PRESENTE GARANZIA DI BLACKMAGIC DESIGN SOSTITUISCE QUALSIASI ALTRA GARANZIA, ESPLICITA O IMPLICITA. BLACKMAGIC DESIGN E I SUOI FORNITORI ESCLUDONO QUALSIASI ALTRA GARANZIA IMPLICITA DI COMMERCIALIZZABILITÀ O DI IDONEITÀ AD UN USO SPECIFICO. L'INTERA RESPONSABILITÀ DI BLACKMAGIC DESIGN E L'UNICO ESCLUSIVO RICORSO DEL/LA CLIENTE PER QUALSIASI DANNO ARRECATO DI NATURA INDIRETTA, SPECIFICA, ACCIDENTALE O CONSEGUENZIALE, ANCHE QUALORA BLACKMAGIC DESIGN O UN SUO FORNITORE FOSSERO STATI AVVERTITI DELLA POSSIBILITÀ DI TALI DANNI, È LA RIPARAZIONE O LA SOSTITUZIONE DEI PRODOTTI DIFETTOSI. BLACKMAGIC DESIGN NON SI ASSUME ALCUNA RESPONSABILITÀ PER QUALSIASI USO ILLEGALE DEL DISPOSITIVO DA PARTE DEL/LA CLIENTE. BLACKMAGIC DESIGN NON SI ASSUME ALCUNA RESPONSABILITÀ PER DANNI DERIVANTI DALL'USO DI QUESTO PRODOTTO. IL/LA CLIENTE USA QUESTO PRODOTTO A PROPRIO RISCHIO.

© Copyright 2024 Blackmagic Design. Tutti i diritti riservati. "Blackmagic Design", "DeckLink", "HDLink", "Workgroup Videohub", "Multibrige Pro", "Multibrige Extreme", "Intensity" e "Leading the creative video revolution" sono marchi registrati negli Stati Uniti e in altri Paesi. Altri nomi di prodotti e aziende qui contenuti potrebbero essere marchi dei rispettivi proprietari.

Blackmagic Cloud Store

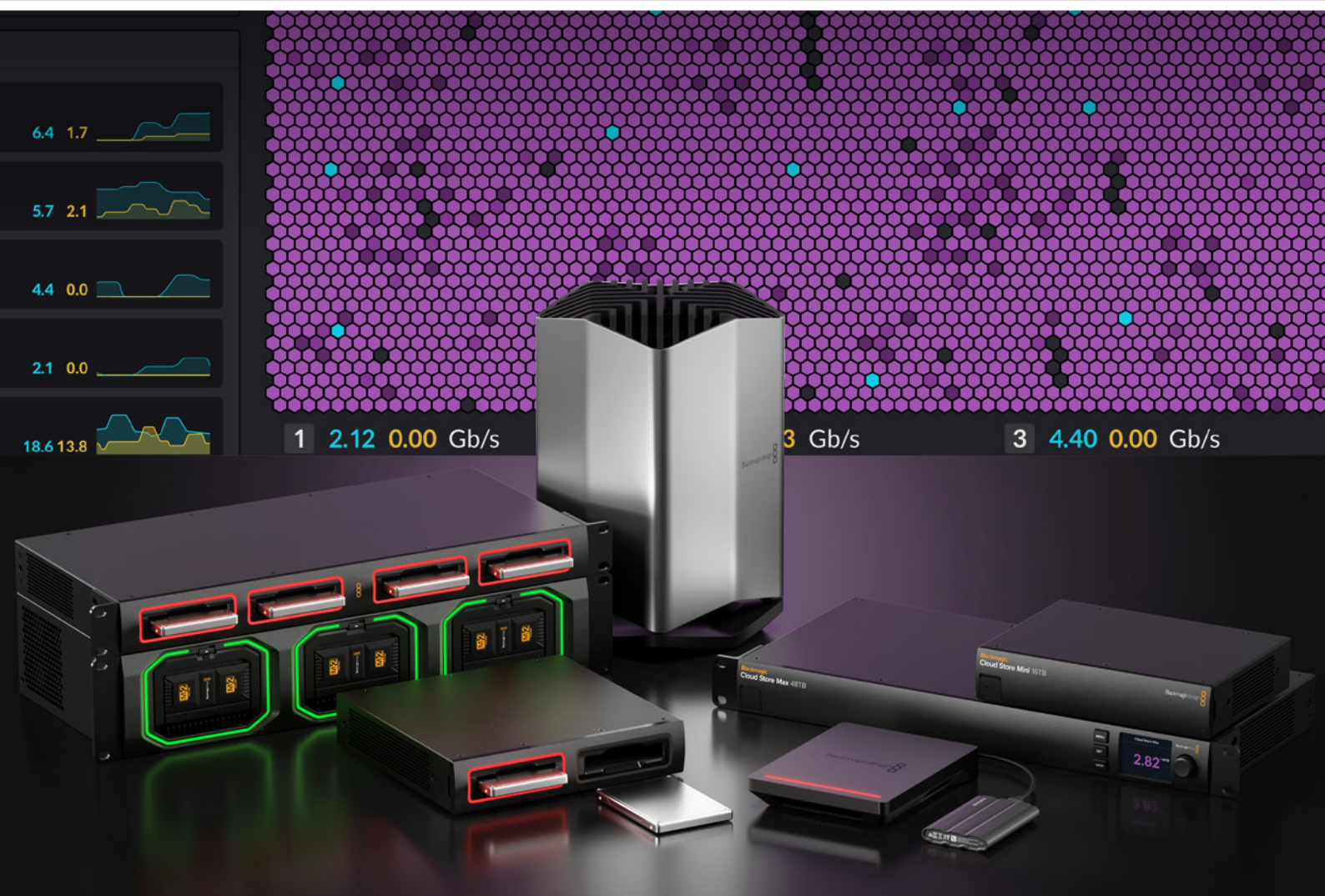

Blackmagic Cloud Store
Blackmagic Cloud Store Mini
Blackmagic Cloud Store Max

Blackmagic Cloud Pod
Blackmagic Cloud Dock
Blackmagic Media Dock



Prezado Cliente,

Obrigado por adquirir o seu Blackmagic Cloud Store.

O Blackmagic Cloud Store é uma solução de armazenamento de rede de alta capacidade e muito rápido, desenvolvido para manipular arquivos de mídia grandes usados nos longas-metragens de Hollywood. O design usa memória flash avançada para atender muitos usuários simultâneos com facilidade. Além disso, ele é extremamente fácil de instalar!

O Blackmagic Cloud Store Mini e o Blackmagic Cloud Store Max são unidades montáveis em rack com cartões M.2 internos configurados em RAID 0 para velocidade máxima. O Blackmagic Cloud Store Mini conta com uma conexão Ethernet de 10G, enquanto o Blackmagic Cloud Store Max inclui quatro conexões 10G e uma conexão 100G ultrarrápida.

Com a Blackmagic Media Dock e a Blackmagic Cloud Dock você pode compartilhar dados na sua rede a partir de Blackmagic Media Modules ou SSDs U.2 e SATA. Assim, qualquer pessoa conectada à mesma rede pode editar diretamente deles. Do mesmo modo, o Blackmagic Cloud Pod permite o compartilhamento em rede de qualquer disco USB-C.

Este manual de instruções mostra como começar a usar o Blackmagic Cloud Store.

Consulte a página de suporte no nosso site em www.blackmagicdesign.com/br para obter a versão mais recente deste manual e para atualizações do software interno do seu Blackmagic Cloud Store. Ao baixar o software, não se esqueça de registrar suas informações para que possamos mantê-lo atualizado quando novos programas forem lançados.

Estamos sempre trabalhando com novos recursos e aprimoramentos, então adoráramos ouvir a sua opinião.

Grant Petty

Diretor Executivo da Blackmagic Design

Índice

Introdução ao Blackmagic Cloud Store	403	Mensagens de Erro	420
Blackmagic Cloud Store Mini e Cloud Store Max	403	Ejetar seu Cloud Store	421
Blackmagic Cloud Dock e Blackmagic Cloud Pod	404	Alterar Configurações no Painel Frontal	422
Blackmagic Media Dock	404	Blackmagic Cloud Store Setup	423
Primeiros Passos	405	Tela Inicial	423
Conectar a Alimentação	405	Configurações	424
Conectar a uma Rede	407	Setup	424
Velocidades Ethernet	407	Cloud Sync	428
Acessar o Armazenamento	407	Storage	428
Monitoramento	408	Security	429
Carregar e Descarregar Blackmagic Media Modules	408	Proxy Generator	434
Adicionar Sincronizações	410	Adicionar Pastas Monitoradas	434
Ajustes de Data e Hora	410	Configurar o Formato	436
Fazer Login em um Serviço de Nuvem	410	Gerenciar Arquivos Proxies	436
Pasta de Sincronização e Direção	411	Formatar Unidades USB	437
Backup	413	Formatar Unidades em um Mac	437
Ingestão	415	Formatar Unidades no Windows	437
Saída de Monitoramento	417	Atualizar o Software Interno	438
Mapa de Armazenamento	417	Ajuda	439
Painel de Sincronização em Nuvem	418	Avisos Regulatórios	440
Painel de Atividade do Usuário	418	Blackmagic Cloud Pod e Cloud Store Mini	440
Gráficos de Taxa de Dados	418	Blackmagic Cloud Store, Cloud Dock e Media Dock	441
Painel Hardware	419	Informações de Segurança	442
Tela Inicial LCD	419	Garantia	443

Introdução ao Blackmagic Cloud Store

O Blackmagic Cloud Store é um disco de rede de alta capacidade ultrarrápido desenvolvido para manipular grandes arquivos de mídia. Usando uma memória flash avançada, o Blackmagic Cloud Store suporta vários usuários simultaneamente e está disponível em várias capacidades de armazenamento. Graças à sincronização ao vivo, os arquivos podem ser distribuídos entre múltiplas unidades pelo mundo todo, com acesso local super-rápido até em conexões de internet de menor custo. O Blackmagic Cloud Store inclui quatro conexões de Ethernet 10G com um switch de Ethernet 10G integrado, proteção de dados RAID 5 e fontes de energia redundantes.



Blackmagic Cloud Store Mini e Cloud Store Max

O Blackmagic Cloud Store Mini e o Blackmagic Cloud Store Max oferecem armazenamento em rede rápido em um design montável em rack. O Cloud Store Mini está disponível com 8 TB ou 16 TB de memória flash e conexão Ethernet 10G de alta velocidade. O Cloud Store Max está disponível com 24 TB ou 48 TB de memória flash, com uma conexão Ethernet de 100G e quatro conexões Ethernet de 10G, que podem ser usadas como um switch Ethernet integrado.



Blackmagic Cloud Store Mini 16TB e Blackmagic Cloud Store Max 24TB

Blackmagic Cloud Dock e Blackmagic Cloud Pod

Da mesma forma, a Blackmagic Cloud Dock permite que SSDs e discos U.2 sejam compartilhados pela rede, para que todos possam editar diretamente a partir das unidades de mídia. Já o Blackmagic Cloud Pod permite a conexão de discos USB-C.



Blackmagic Cloud Dock e Blackmagic Cloud Pod

Blackmagic Media Dock

A Blackmagic URSA Cine 12K LF grava clipes nos Blackmagic Media Modules. Com a Blackmagic Media Dock, você pode compartilhar os dados armazenados nos Blackmagic Media Modules em sua rede global para que os editores comecem a editar imediatamente. Você pode transferir arquivos para um armazenamento em nuvem ou usar os próprios módulos como armazenamento removível para edição.

Assim como o Blackmagic Cloud Store, a Media Dock suporta muitos usuários ao mesmo tempo e oferece três baias para Blackmagic Media Module 8TB, 16TB e CFexpress. A Blackmagic Media Dock conta com fontes de alimentação redundantes, além de quatro conexões Ethernet 10G que podem ser usadas como um switch Ethernet.

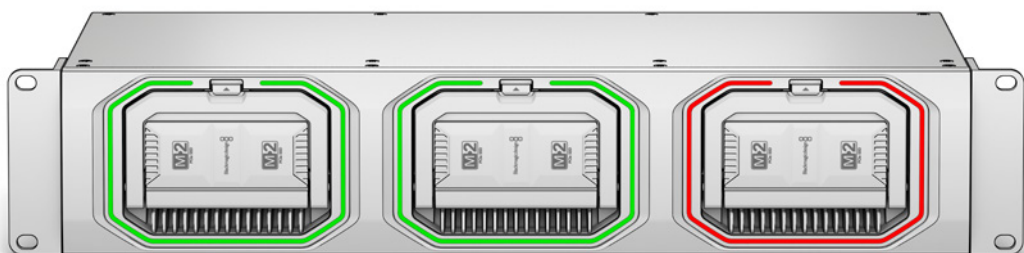

Todas as unidades Blackmagic Cloud Store têm recursos parecidos e este manual mostra exatamente como todas elas funcionam.

Primeiros Passos

Para começar a usar o seu Blackmagic Cloud Store, basta conectar a alimentação e conectar-se a uma rede.

Conectar a Alimentação

Conecte a alimentação ao Blackmagic Cloud Store usando um cabo de alimentação IEC padrão.

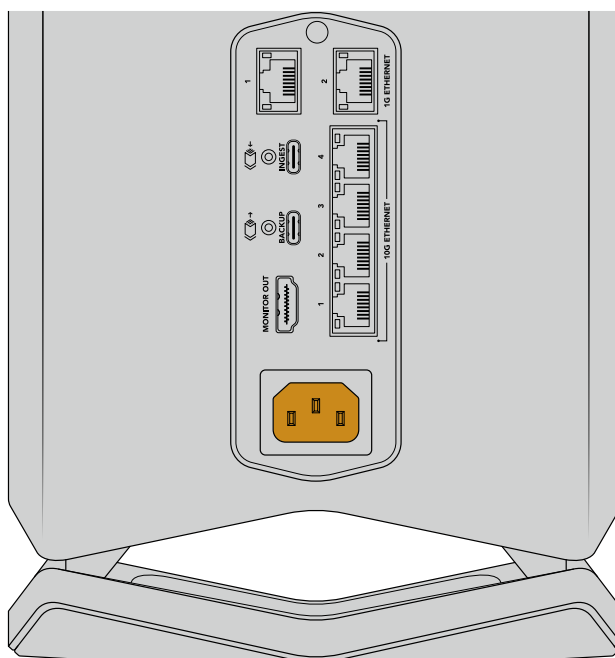

Quando a alimentação estiver conectada ao Blackmagic Cloud Store, uma luz suave acenderá na parte inferior da unidade.

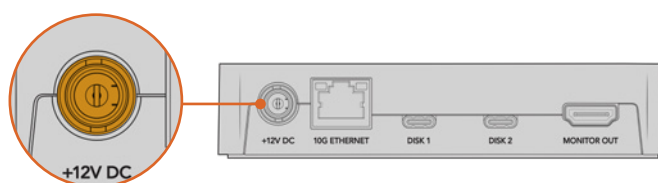

No Blackmagic Cloud Pod, conecte a alimentação usando o adaptador de alimentação DC 12 V incluso.

O Blackmagic Cloud Store Mini e o Blackmagic Cloud Store Max têm uma entrada de alimentação DC adicional. Isso permite conectar uma bateria externa ou uma fonte de alimentação ininterrupta para redundância.

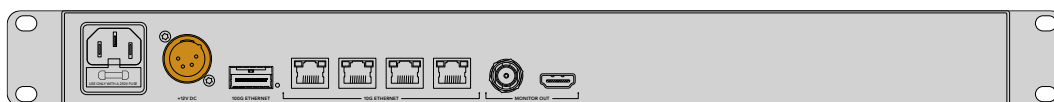

Após conectar a alimentação, você terá que selecionar o seu idioma na tela LCD do Blackmagic Cloud Store Max.

Para configurar o idioma:

- 1 Utilizando o knob, navegue até o idioma desejado.

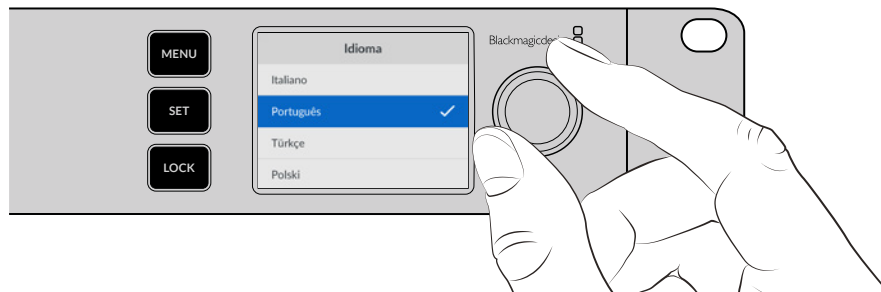

- 2 Pressione o botão "Set" piscante para confirmar sua seleção.



- 3 A tela inicial do Cloud Store Max será exibida.

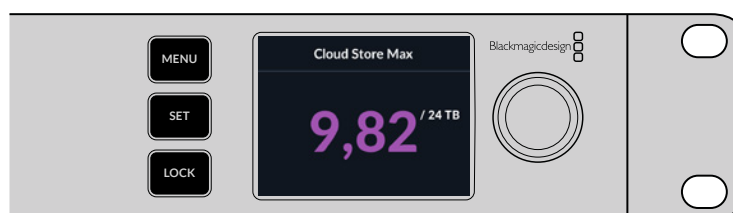

Conectar a uma Rede

Para velocidades de transferência de arquivo rápidas, plugue um conector Ethernet 10G do Cloud Store a uma porta no switch de rede 10G.

Recomendamos o uso de cabos de rede CAT 6A Classe E ou F para extensões de cabo mais longas. Se você tiver um switch de rede 1G, conecte usando o conector Ethernet 1G do seu Cloud Store.

Para conectar o Blackmagic Cloud Store Max a um switch de rede de alta velocidade, use um módulo QSFP28 com um cabo de cobre ou fibra óptica. Em seguida, conecte a porta Ethernet de 100G do Cloud Store Max a uma porta de 100G no switch.

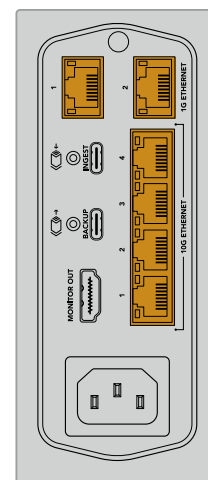

Velocidades Ethernet

A Ethernet 10G é uma conexão Ethernet muito rápida utilizada nos switches de Ethernet mais recentes, capaz de transferir dados a até 10 Gb/s.

A Ethernet 10G é perfeita para fluxos de trabalho de vídeo, onde os arquivos geralmente são muito grandes. A conexão Ethernet 100G no Blackmagic Cloud Store Max é uma conexão extremamente rápida que permite a conexão a switches Ethernet de alta velocidade.

Os conectores Ethernet 1G são fornecidos para conexões menos rápidas, como a internet ou computadores mais lentos. Eles fazem parte do switch de Ethernet integrado do seu Cloud Store e ajudam a manter as portas 10G mais rápidas disponíveis.

DICA Se o seu computador não tiver uma porta Ethernet 10G, mas tiver uma porta Thunderbolt 3, você pode conectar usando um adaptador Thunderbolt 3 para Ethernet 10G. Isso significa que você terá velocidades de transferência mais rápidas do que teria com a porta Ethernet 1G. Esses adaptadores também estão disponíveis como cartões PCIe que você pode instalar em seu computador.

Acessar o Armazenamento

Para acessar o armazenamento em um computador Mac:

- 1 Abra o Finder e clique em “Rede” no menu da barra lateral.
- 2 Clique duas vezes no Blackmagic Cloud Store na lista.
- 3 Agora clique duas vezes no armazenamento interno.

Seu Blackmagic Cloud Store agora aparecerá na barra lateral de locais.

Para acessar o armazenamento em um computador Windows:

- 1 Clique no item de menu “Rede” na barra lateral do Explorador de Arquivos. Você verá o seu Blackmagic Cloud Store na lista.
- 2 Clique duas vezes em seu Cloud Store e uma caixa de diálogo de segurança do Windows aparecerá pedindo as credenciais da rede.
- 3 Defina o nome de usuário e a senha para “convidado”.

OBSERVAÇÃO Se o seu computador não conseguir se conectar, o Cloud Store pode pertencer a um grupo de trabalho do Windows. Use “grupo de trabalho/convidado” como nome de usuário e “convidado” como senha para fazer login no seu armazenamento.

- 4 Clique em “OK”.

Agora você verá o seu Cloud Store na janela do Explorador de Arquivos e poderá acessar o armazenamento como se fosse qualquer outro drive de rede.

Se preferir, você pode acessar o armazenamento a partir do utilitário de instalação. Em um computador Mac, clique no botão “Mostrar no Finder”. Em um computador Windows, o botão se chama “Mostrar no Explorador de Arquivos”.

Monitoramento

A saída de monitoramento permite visualizar o status do seu Cloud Store em tempo real. Basta plugar uma TV ou monitor. Você pode visualizar um mapa de armazenamento, gráficos de velocidades, sincronização, usuários ativos e status de energia. Para mais informações, consulte a seção ‘Saída de Monitoramento’.

Carregar e Descarregar Blackmagic Media Modules

A Blackmagic Media Dock tem três baias para módulos de mídia para que você possa ler e gravar arquivos em três módulos simultaneamente.

Para carregar um módulo em uma baia de módulo:

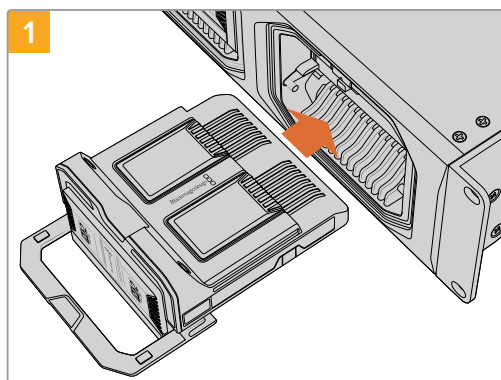

Alinhe o módulo de mídia com a baia de módulo e insira cuidadosamente na baia até sentir que ele encosta no terminal.

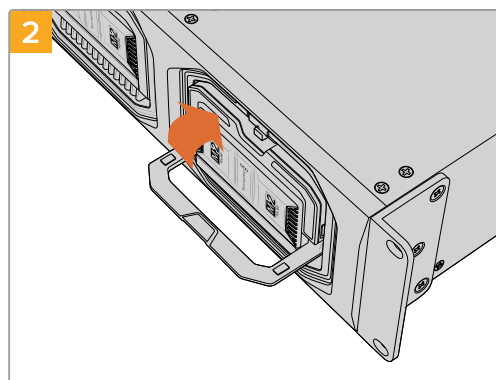

Levante a alça de travamento do módulo para fixá-lo no terminal.

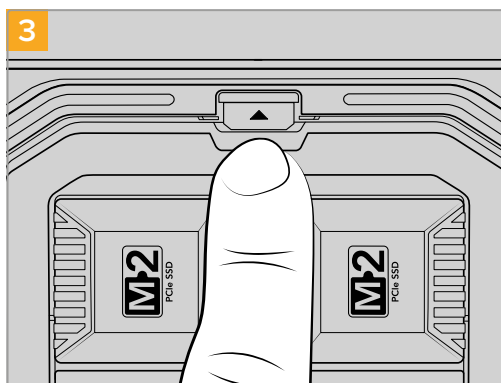

Pressione a parte superior da alça até ouvir o clique do botão de liberação do módulo travar no lugar. Esta ação fixa o módulo na baia.

Para remover um módulo:

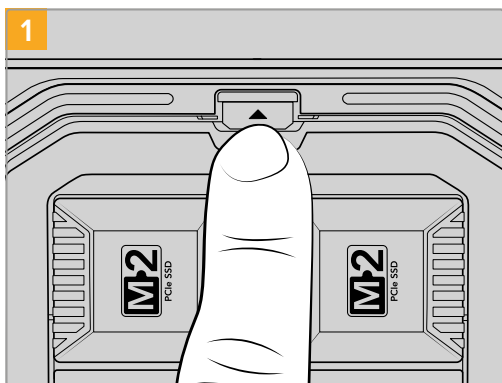

Pressione o botão de liberação do módulo acima da baía de módulo.

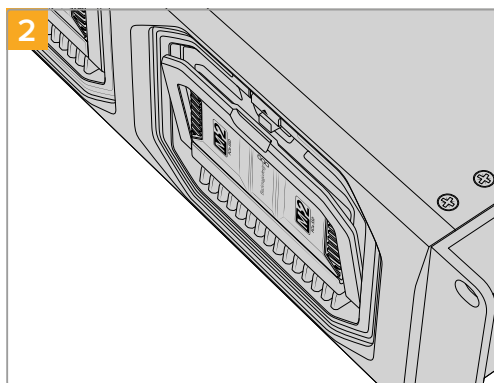

A alça de travamento do módulo abrirá parcialmente.

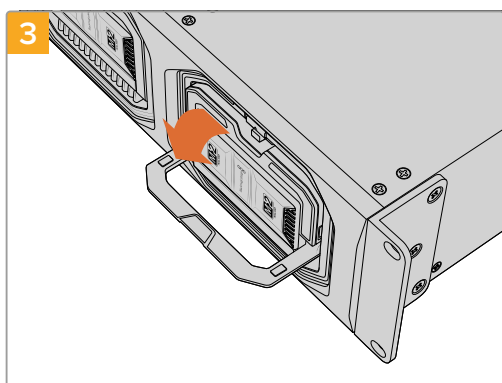

Baixe a alça para ejetar o módulo do terminal.

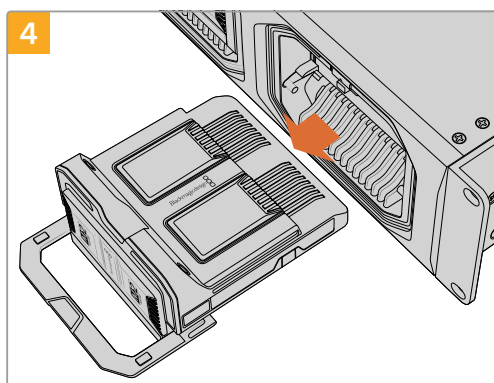

Com o módulo liberado do terminal, agora você pode remover o módulo da baía.

OBSERVAÇÃO Antes de remover um módulo, é importante verificar se os módulos não estão gravando arquivos. Quando a Media Dock estiver gravando arquivos em um módulo, o LED de status ao redor do compartimento do módulo acenderá em vermelho. Antes de remover um módulo, primeiro verifique se o LED de status do módulo de mídia não está aceso em vermelho.

LEDs DE ESTADO

A faixa de LED ao redor de cada módulo acenderá em verde durante a leitura de arquivos e em vermelho quando os arquivos estiverem sendo gravados.

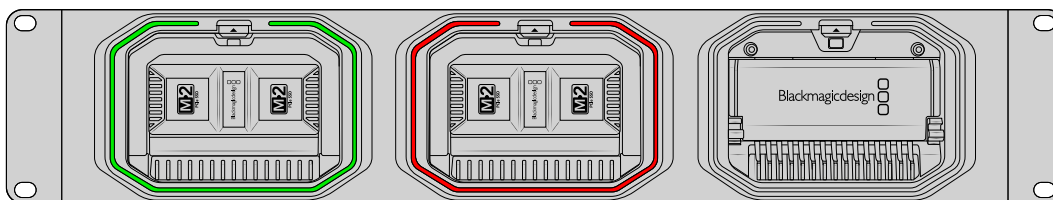

Agora você já está pronto para começar! Continue lendo este manual para obter informações sobre como sincronizar com seus serviços online, configurar pastas de sincronização e direção, conectar drives USB e muito mais.

Adicionar Sincronizações

O primeiro passo para adicionar sincronizações é baixar e instalar o Blackmagic Cloud Store Setup na Central de Suporte Técnico da Blackmagic Design em www.blackmagicdesign.com/br/support

Após instalar o software, inicie o Blackmagic Cloud Store Setup e clique no ícone de configurações para abrir as configurações do seu Cloud Store. As configurações de sincronização estão localizadas na aba “Cloud Sync”.

Ajustes de Data e Hora

Serviços de nuvem precisam da data e hora corretas para sincronizar com o Blackmagic Cloud Store. Por padrão, o Cloud Store usará o servidor Cloudflare NTP para ajustar automaticamente a data e a hora.

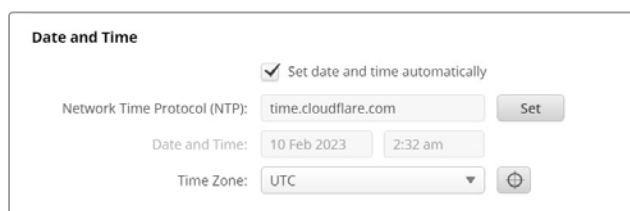

Para sincronizar sua conta online com o Blackmagic Cloud Store, basta fazer login na sua conta online usando as configurações de sincronização em nuvem, escolher a pasta com a qual deseja sincronizar e a direção de sincronização.

Fazer Login em um Serviço de Nuvem

- 1 Clique no botão de login da conta Blackmagic Cloud, Dropbox ou Google Drive. Uma janela de login aparecerá.
- 2 Siga as instruções para fazer login na conta que você escolheu.

Se você estiver acessando a Blackmagic Cloud e tiver a autenticação de dois fatores ativada nas configurações de segurança da sua conta, você precisará inserir o código único fornecido pelo seu aplicativo de autenticação.

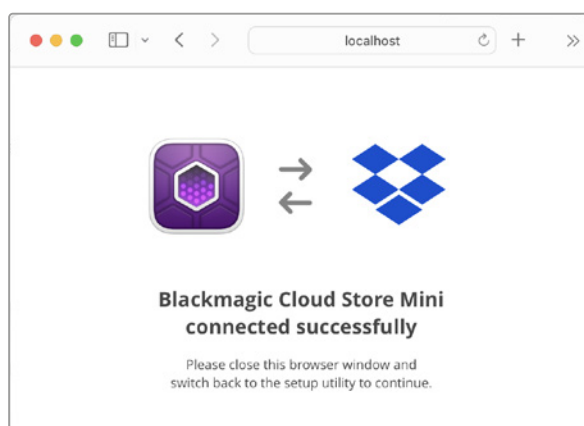

Uma mensagem de confirmação indicará que você se conectou com sucesso. Se houver falha na conexão, verifique se o computador está conectado à internet.

- 3 Você pode fechar a janela do navegador.

Pasta de Sincronização e Direção

- 1 Após o login, você verá a janela “Add Sync Location” no utilitário de configuração.
- 2 Nomeie o local da sincronização e clique nos ícones da pasta para indicar as suas pastas de sincronização desejadas. Geralmente, têm o mesmo nome.

Caso esteja adicionando uma sincronização à Blackmagic Cloud, você será direcionado para sua conta pessoal ao escolher uma pasta Blackmagic Cloud. Se você fizer parte de uma empresa, use o menu na parte superior da janela para alternar entre perfis pessoais e organizacionais.

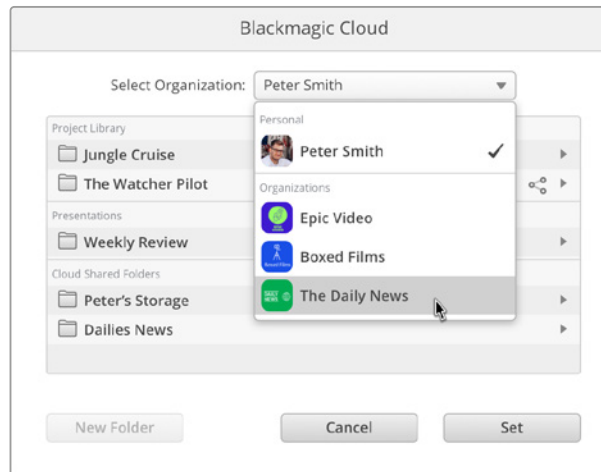

- 3 Selecione a direção da sincronização. Por exemplo, se você estiver sincronizando com o Dropbox e deseja sincronizar arquivos do seu Cloud Store com o Dropbox, mas não do Dropbox com o seu Cloud Store, selecione “From Cloud Store to Dropbox”.

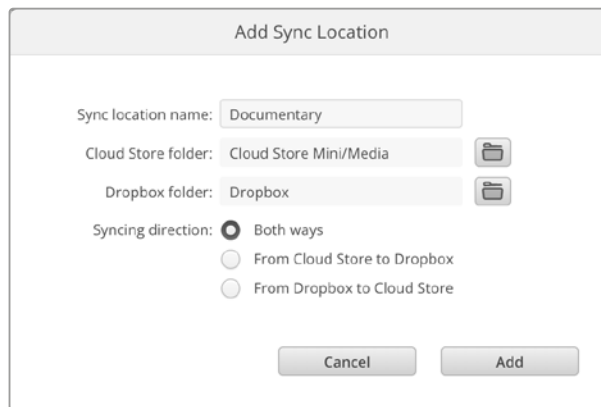

- 4 Clique em “Add”.

A sua conta de servidor online agora está sincronizada com o seu Blackmagic Cloud Store.

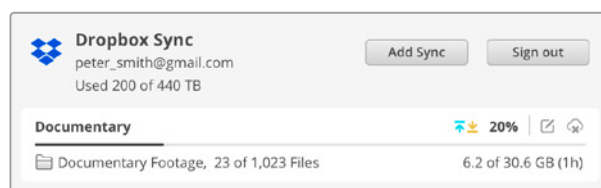

Os indicadores de status fornecem informações sobre o processo de sincronização.

5 Caso queira adicionar outros locais de sincronização à sua conta, clique no botão “Add Sync”.



As setas de sincronização mostram a direção da sincronização. A seta azul mostra que os dados estão sendo enviados do seu Cloud Store e a seta amarela mostra que os dados estão sendo recebidos. Se os dados estão sendo enviados e recebidos ao mesmo tempo, uma seta azul e amarela será exibida. A seta cinza indica que os dados não estão sendo sincronizados naquela direção.

O valor percentual à direita das setas de sincronização mostra o status atual do processo de sincronização.



Clique no indicador “Edit Sync” para alterar o nome do local de sincronização.



Clique neste indicador para excluir o local da sincronização. Na caixa de diálogo de confirmação, clique em “Continue” para confirmar ou “Cancel” para cancelar a exclusão.

Backup

Ao conectar um disco USB no Blackmagic Cloud Store ou Cloud Store Mini, você pode armazenar backups locais dos seus dados. Qualquer matriz ou disco externo USB-C pode ser usado e continuará a ser atualizado enquanto o disco estiver conectado ao Cloud Store.

Para iniciar o processo de backup do seu Cloud Store:

- 1 Plugue um drive USB formatado à porta USB-C “Backup” do Blackmagic Cloud Store ou à porta USB-C traseira do Cloud Store Mini. O drive aparecerá na seção “Backup” da página “Cloud Sync” do Blackmagic Cloud Setup.

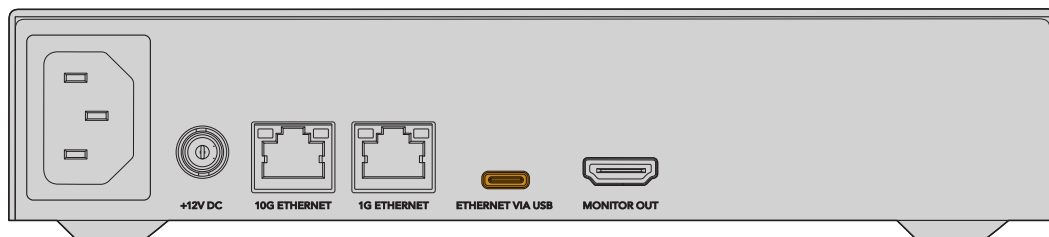
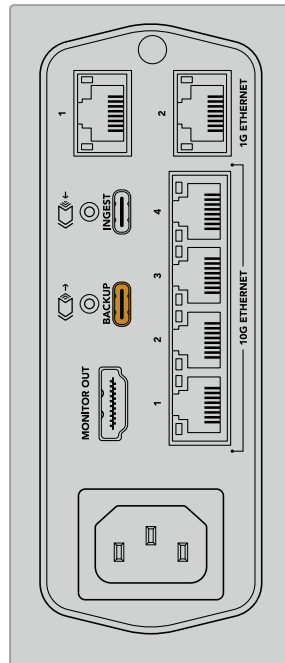

- 2 Clique no botão “Add Backup”.

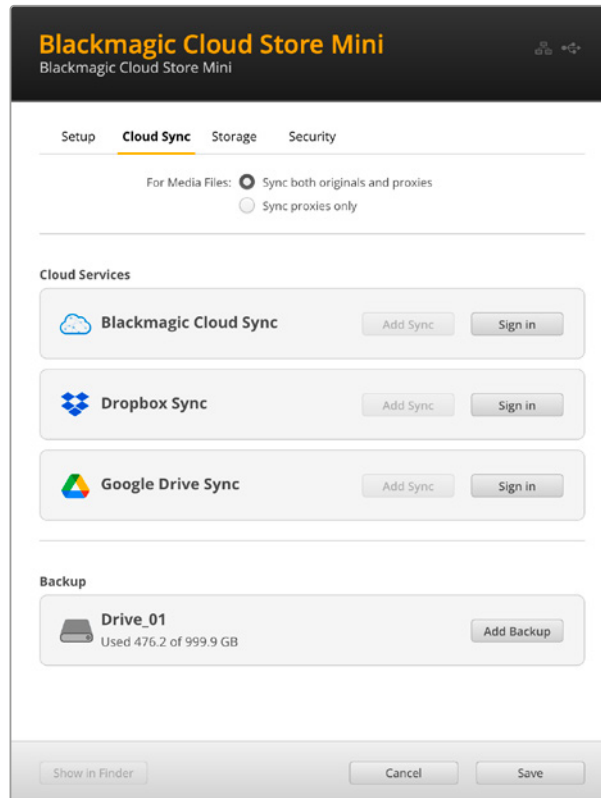

- 3 Na janela “Add Backup Location”, digite um nome para o backup. Normalmente, utiliza-se o mesmo nome da pasta de origem.

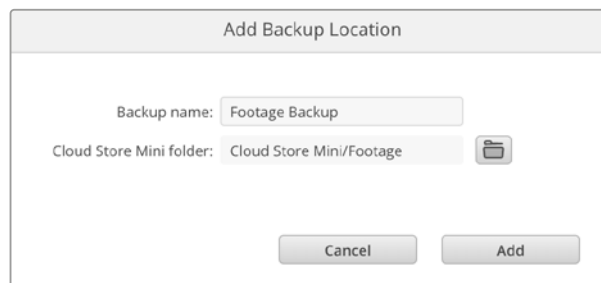

- 4 Clique no ícone de pasta de armazenamento em nuvem e selecione a pasta do seu Cloud Store onde deseja fazer backup. O Cloud Store criará uma nova pasta no seu drive externo usando o nome da pasta selecionada.
- 5 Clique em “Add”.

Seu Cloud Store agora fará o backup de todos os arquivos da pasta do armazenamento em nuvem para a pasta de backup do drive externo. A sincronização do backup será atualizada automaticamente sempre que você fizer alterações nos arquivos originais no Cloud Store.

Arquivos Excluídos

Enquanto sincronizados, os arquivos excluídos no Cloud Store não serão excluídos do drive externo. Em vez disso, o utilitário Cloud Store criará uma pasta no drive externo, rotulada “Deleted Files”, e moverá os arquivos excluídos para essa pasta. Isso é útil quando você precisa recuperar arquivos que podem ter sido excluídos por engano, ou os requisitos do projeto mudam e você precisa usar esses arquivos novamente.

Arquivos Antigos

Quando os arquivos são substituídos, os arquivos originais também são movidos para uma nova pasta dentro do drive externo, chamada “Older Files”. Ou seja, caso precise recuperar um arquivo substituído, você poderá restaurá-lo facilmente.

Espaço no Disco USB

Se o disco USB-C externo não tiver espaço livre suficiente para o backup, um aviso será exibido. O backup continuará até que o drive externo esteja cheio.

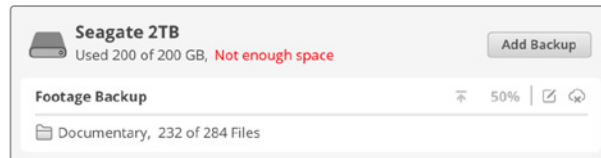

Ingestão

O recurso de ingestão do Blackmagic Cloud Store permite copiar arquivos de mídias USB-C externas para o armazenamento interno do seu Cloud Store automaticamente. Por exemplo, é possível ingerir mídias de um drive USB-C ou de um cartão de câmera conectado através de um leitor de cartões.

Para ingerir arquivos:

- 1 Conecte sua mídia externa à porta USB-C “Ingest” do Cloud Store.

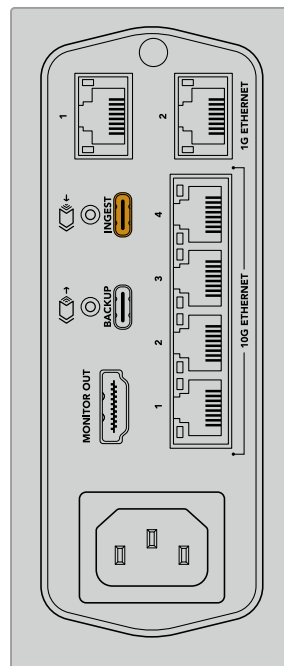

- 2 A mídia conectada aparecerá na seção “Ingest” da página “Cloud Sync” do Blackmagic Cloud Store Setup.

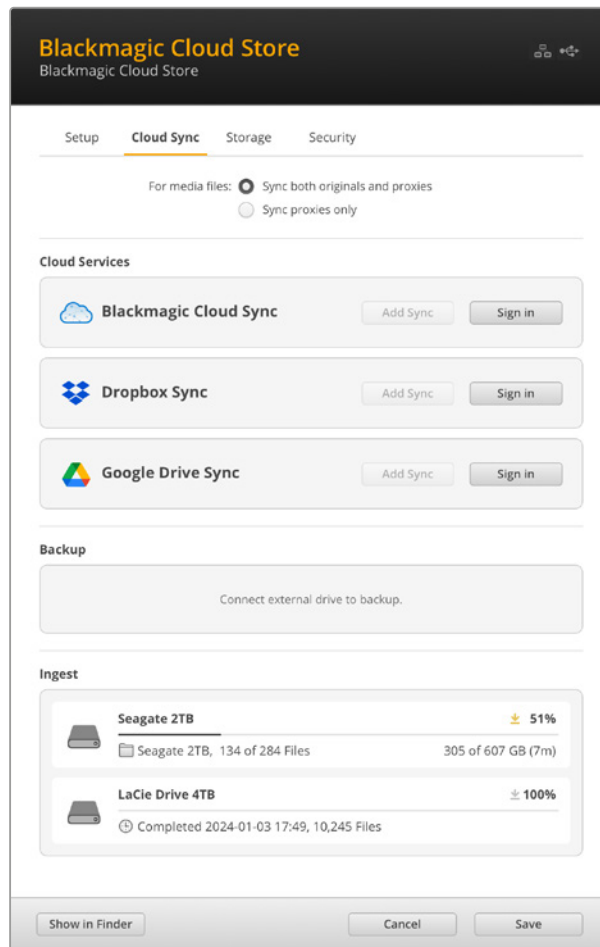

- 3 O Cloud Store começará a copiar os arquivos da mídia externa para o armazenamento interno automaticamente em uma pasta com o mesmo nome da sua mídia. Por exemplo, se você conectou um cartão CFast com arquivos de câmera em uma pasta chamada A001, o armazenamento em nuvem os salvará em uma pasta interna chamada A001.

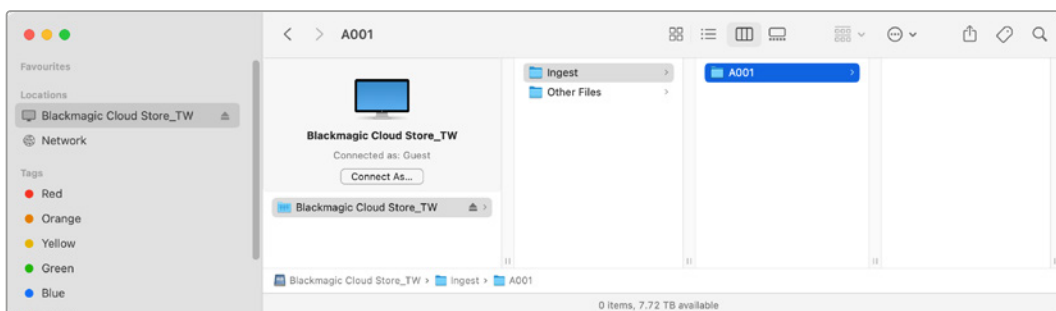

OBSERVAÇÃO Se o drive que você conectou tiver o mesmo nome que uma pasta dentro do armazenamento em nuvem, uma nova pasta será criada com o mesmo nome e um número anexado no final. Por exemplo, se a pasta existente se chamar A001 e o drive que você conectar tiver o mesmo nome, uma nova pasta será criada, rotulada como A001-01.

Saída de Monitoramento

A saída de monitoramento proporciona uma visão abrangente do status do armazenamento, além de toda a atividade do usuário em tempo real. Esta seção do manual inclui informações sobre os diferentes painéis e gráficos.



Mapa de Armazenamento

O mapa de armazenamento exibe uma representação gráfica do núcleo de memória e de onde o acesso de gravação e leitura está acontecendo em tempo real para os usuários conectados.

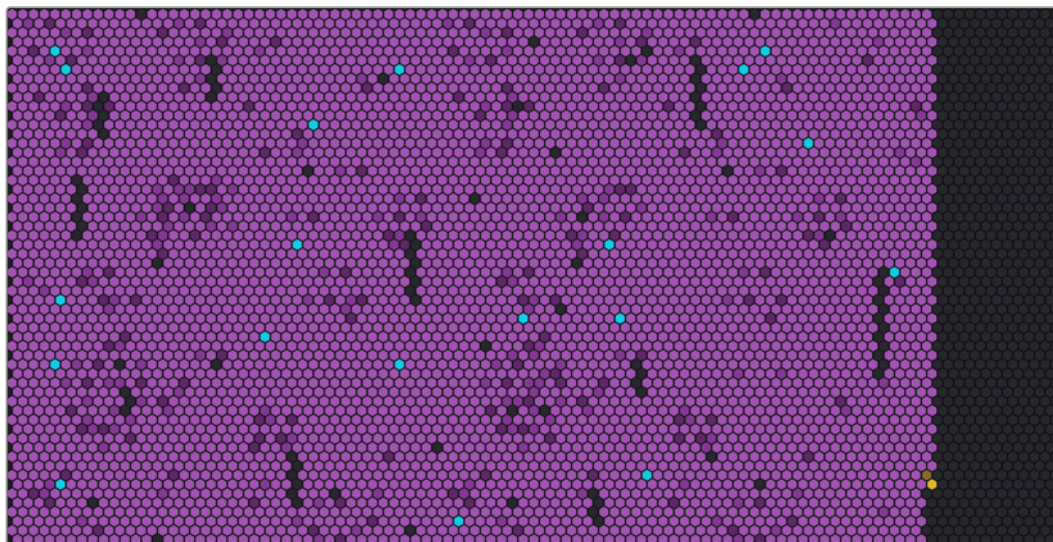

As células representam os setores do armazenamento sendo gravados e lidos. Cada célula muda de cor conforme está enchendo de dados, por exemplo, uma célula começa cinza para representar um setor vazio e depois muda para roxo e ilumina conforme está enchendo de dados.

As células laranjas representam os dados que estão sendo gravados e as células azuis representam os dados que estão sendo lidos.

Painel de Sincronização em Nuvem

O painel de sincronização em nuvem mostra todas as sincronizações que você adicionou. As setas azuis indicam que os dados estão sendo sincronizados com a sua pasta online, e as setas laranjas indicam que os dados estão sendo sincronizados da sua pasta online para o Blackmagic Cloud Store.

Os indicadores de espaço de armazenamento podem ser vistos sob o nome do local online, e o painel expandirá conforme mais sincronizações forem adicionadas.

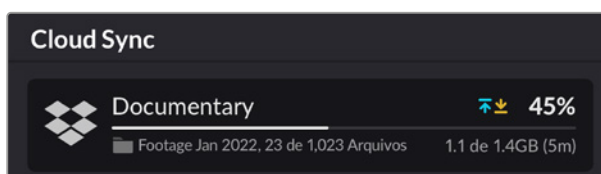

Painel de Atividade do Usuário

Este painel mostra todos os usuários conectados e seus dados que estão sincronizados. Por exemplo, o painel identifica o usuário e a sua velocidade de conexão. A atividade de leitura e gravação é exibida junto de um gráfico atualizado continuamente com um histórico de 60 segundos.



Gráficos de Taxa de Dados

Os gráficos de taxa de dados exibem os dados de leitura e gravação em um período de 6 segundos. As informações em laranja representam os dados que estão sendo gravados e em azul os dados que estão sendo lidos.



Painel Hardware

Este painel exibe o tamanho da célula para cada setor do mapa de armazenamento.

Os drives USB conectados ao Blackmagic Cloud Pod também aparecerão aqui. Os indicadores de alimentação exibem o status das entradas de alimentação AV e DC.

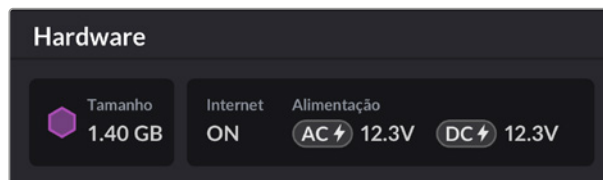

O ícone de internet confirma que seu Cloud Store está conectado à internet para que as sincronizações sejam realizadas.

Na Blackmagic Media Dock, os indicadores da baía mostram quais baias de módulos têm módulos inseridos e suas respectivas capacidades máximas de armazenamento.

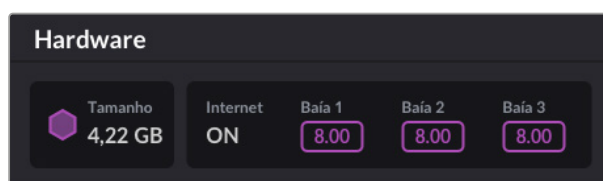

Tela Inicial LCD

A tela inicial no LCD do Blackmagic Cloud Store Max exibe o nome da unidade e permite verificar rapidamente a capacidade de armazenamento disponível. O número grande à esquerda mostra a quantidade de espaço utilizado em terabytes, enquanto o número pequeno à direita exibe o total de armazenamento disponível.

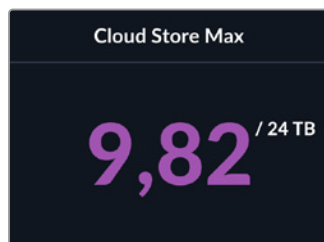

Se o armazenamento do seu Cloud Store Max estiver configurado como “somente leitura”, um ícone “Read Only” será exibido acima do status de armazenamento. Mensagens de erro são exibidas abaixo do status de armazenamento. Para mais informações sobre como habilitar e desabilitar a função de somente leitura no seu Cloud Store Max, consulte a seção ‘Configurações’ mais adiante neste manual.

O painel frontal do Blackmagic Cloud Store Max também pode ser usado para verificar e alterar rapidamente configurações importantes. Para mais informações, consulte a seção ‘Alterar Configurações no Painel Frontal’ mais adiante neste manual.

Mensagens de Erro

Esta seção mostra as diferentes mensagens de erro que podem aparecer no painel hardware e o que elas representam.

Erros de Sincronização	
Sem Internet	Verifique se sua internet está conectada.
Você foi desconectado da sua pasta online	Isso pode aparecer se a sua pasta online estiver conectada por um longo período de tempo ou for desconectada automaticamente. Basta fazer login novamente na sua conta online usando as configurações de sincronização em nuvem no utilitário Blackmagic Cloud Store Setup.
Não foi possível conectar ao servidor online	Isso pode aparecer se houver um problema com a sua conexão à internet. Verifique se a sua internet está conectada e se as configurações de rede estão corretas.
Informações de login inválidas	Isso pode acontecer se houve alguma alteração nas credenciais da sua conta online. Para solucionar esse erro, faça login novamente na sua conta usando o utilitário Blackmagic Cloud Store Setup.
O disco está cheio	O armazenamento interno do seu Cloud Store está cheio e você precisará excluir arquivos para liberar espaço.
O armazenamento está cheio	Sua conta online está sem espaço e você precisará excluir alguns arquivos para liberar espaço para as sincronizações.
Não foi possível encontrar pasta de sincronização	Isso pode acontecer quando a pasta de sincronização foi excluída ou renomeada.
Configurado como somente leitura	Seu Cloud Store foi configurado para o modo somente leitura. Desative o modo somente leitura com o utilitário de configuração.

Erros no disco	
Erro no disco Não foi possível conectar o drive no USB-C DISCO 1	O disco USB conectado à porta 1 não foi formatado utilizando os formatos exFAT ou HFS. Você pode formatar o disco usando um computador Mac ou Windows. Consulte a seção "Formatar Drives USB".
Nenhum Drive Local Conectado Conecte o drive via USB-C	Isto aparecerá se não houver nenhum drive USB conectado ao Blackmagic Cloud Pod.
Falha no Disco Substitua o disco 1	O Blackmagic Cloud Store Mini tem 4 discos internos em um formato RAID. No caso raro de falha de um disco, uma mensagem de erro informará o número do disco. O exemplo mostra que o disco 1 falhou e que precisa ser substituído.
Disco Requer Formatação Formate o disco via Cloud Store Setup	Após substituir um disco no Blackmagic Cloud Store Mini, será solicitado que você formate o disco usando o utilitário Blackmagic Cloud Store Setup.
Falha no Disco Substitua o disco B5	No Blackmagic Cloud Store e no Blackmagic Media Module 8TB ou 16TB, os discos de armazenamento interno são organizados em bancos. No caso raro de um disco falhar, este erro identificará o banco e o número do compartimento.
Disco Requer Reconstrução Reconstrua o disco via Cloud Store Setup	Após substituir um disco no Blackmagic Cloud Store, recompila a matriz do disco usando as configurações do Blackmagic Cloud Store Setup, o que recuperará o RAID para que você possa continuar trabalhando sem perder dados.

<p>Erro no disco Não foi possível conectar o drive no USB-C BACKUP</p>	<p>Isso aparecerá se um drive USB drive conectado ao conector de backup não tiver sido formatado usando os formatos exFAT ou HFS. Consulte a seção “Formatar Drives USB” para mais informações.</p>
---	---

Erros de Hardware	
<p>Falha na Fonte de Alimentação Substitua a fonte de alimentação frontal</p>	<p>Se esta mensagem aparecer enquanto você estiver utilizando o Blackmagic Cloud Store, significa que a fonte de alimentação interna falhou. Entre em contato com a central de suporte técnico da Blackmagic Design em www.blackmagicdesign.com/br/support.</p>
<p>Falha na Fonte de Alimentação Substitua o módulo da fonte de alimentação</p>	<p>Se esta mensagem aparecer enquanto você estiver utilizando o Blackmagic Cloud Store Mini, geralmente significa que a fonte de alimentação não está fornecendo energia suficiente para operar o seu Cloud Store. Verifique a saída de energia da fonte de alimentação. Por exemplo, se você estiver usando uma bateria através da entrada de energia externa de 12 V DC, verifique se a sua bateria é capaz de fornecer a tensão correta, está suficientemente carregada e funcionando corretamente. Para obter mais assistência, entre em contato com a central de suporte técnico da Blackmagic Design em www.blackmagicdesign.com/br/support.</p>

Ejetar seu Cloud Store

Você pode ejetar seu Blackmagic Cloud Store da mesma forma que ejetaria um drive USB no sistema operacional do seu computador. Por exemplo, após você começar a gravar e ler arquivos em um Mac, um ícone de ejetar aparecerá ao lado do nome do Blackmagic Cloud Store na barra lateral do Finder. Basta clicar no ícone de ejetar e o seu Cloud Store será ejetado. Isso garante que nenhum novo arquivo seja gravado e você possa remover o drive com segurança.

Se vários usuários estiverem acessando o drive na sua rede e você precisar desligar a unidade ou desconectá-la da rede, é importante que cada usuário ejete o Blackmagic Cloud Store de seu computador.

Alterar Configurações no Painel Frontal



A maioria das configurações disponíveis no painel frontal também pode ser alterada na aba “Setup” do Blackmagic Cloud Store Setup. Para mais informações, consulte a seção ‘Configurações’.

Para alterar as configurações:

- 1 Na tela inicial, pressione o botão “Menu” para acessar a tela de configurações.

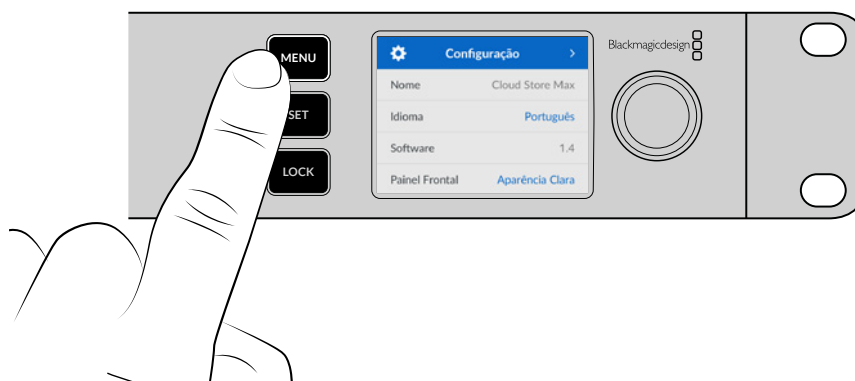

- 2 Gire o seletor para escolher a configuração que você deseja alterar e pressione “Set”.

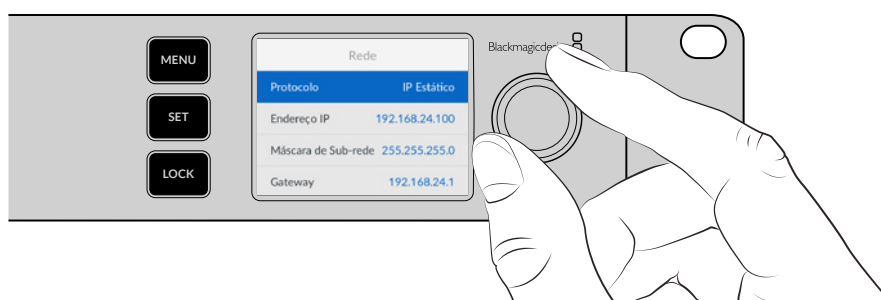

- 3 Use o seletor para alterar a configuração.
- 4 Pressione “Set” para confirmar a alteração.

Pressione o botão “Menu” para voltar um passo no menu e retornar à tela inicial.

Pressione e segure o botão “Lock” por 1 segundo para bloquear o painel, o que desabilita os botões e impede que alguém altere uma configuração acidentalmente. O botão “Lock” acenderá em vermelho quando ativado. Para desbloquear o painel frontal, pressione o botão “Lock” por 3 segundos.

Blackmagic Cloud Store Setup

O utilitário Blackmagic Cloud Store Setup tem todas as configurações do seu Blackmagic Cloud Store, incluindo a designação da unidade e atualização do software interno.

Baixe o software Blackmagic Cloud Store mais recente na Central de Suporte Técnico da Blackmagic Design em: www.blackmagicdesign.com/br/support

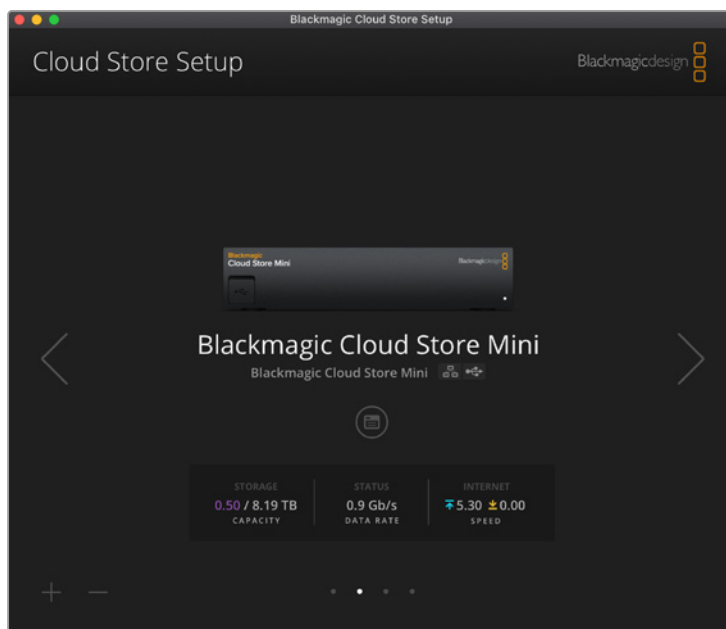

Tela Inicial

A tela inicial é a página principal que você verá ao iniciar o software. Todos os Blackmagic Cloud Store conectados em sua rede são acessíveis e, se você tiver mais de uma unidade conectada, pode selecionar a unidade desejada clicando nas setas para esquerda ou direita.

Os indicadores na parte inferior da tela inicial exibem a capacidade total de armazenamento, a quantidade de espaço usada, o status da conexão de rede e a taxa de dados máxima atual. Se o número representando o espaço usado estiver roxo, você pode ler e gravar no armazenamento. Se o número estiver azul, o acesso ao armazenamento está definido como “somente leitura”.

Os ícones próximos ao nome da unidade indicam quando a unidade estiver conectada ao seu computador via Ethernet ou USB. Clique no ícone da unidade para abrir as configurações do Cloud Store.

Configurações

As configurações no Blackmagic Cloud Store Setup são organizadas em quatro abas: “Setup”, “Cloud Sync”, “Storage” e “Security”.

Setup

Na aba Setup você pode alterar o nome do seu Cloud Store, ajustar data e hora, alterar as configurações de rede e exibir a versão atual do software interno do seu Cloud Store.

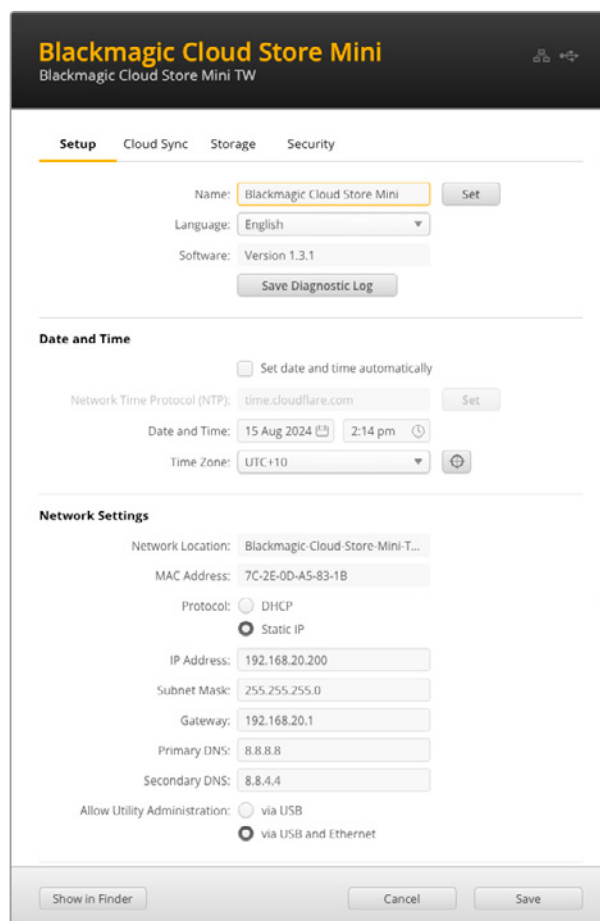

The screenshot shows the 'Setup' tab of the Blackmagic Cloud Store Mini TW configuration utility. The interface is organized into several sections:

- General Settings:** Includes fields for 'Name' (Blackmagic Cloud Store Mini), 'Language' (English), and 'Software' (Version 1.3.1). A 'Set' button is next to the name field, and a 'Save Diagnostic Log' button is below.
- Date and Time:** Features a checkbox for 'Set date and time automatically'. Below it, 'Network Time Protocol (NTP)' is set to 'time.cloudflare.com'. The 'Date and Time' is '15 Aug 2024 2:14 pm' and the 'Time Zone' is 'UTC+10'. A 'Set' button is next to the NTP field.
- Network Settings:** Shows 'Network Location' as 'Blackmagic-Cloud-Store-Mini-T...'. The 'MAC Address' is '7C-2E-0D-A5-83-1B'. The 'Protocol' is set to 'Static IP' (selected over DHCP). The 'IP Address' is '192.168.20.200', 'Subnet Mask' is '255.255.255.0', 'Gateway' is '192.168.20.1', 'Primary DNS' is '8.8.8.8', and 'Secondary DNS' is '8.8.4.4'. The 'Allow Utility Administration' is set to 'via USB and Ethernet' (selected over via USB).

At the bottom, there are buttons for 'Show in Finder', 'Cancel', and 'Save'.

Name

Nomear o seu Blackmagic Cloud Store é útil se você tiver mais de uma unidade conectada à sua rede e precisa identificar cada uma delas.

Language

Use a opção “Language” para alterar o idioma usado na saída de monitoramento HDMI.

Software

Exibe a versão atual do software interno do seu Cloud Store.

Date and Time

Você pode ajustar data e hora do seu Blackmagic Cloud Store automaticamente usando o protocolo de hora da rede.

Para ajustar data e hora automaticamente usando o protocolo de hora da rede, selecione a caixa de seleção, que usará o servidor NTP padrão, Cloudflare, mas você também pode ajustar manualmente.

Para ajustar data e hora manualmente, desselecione a caixa de seleção e use os menus contextuais. Clicar no ícone de localização automaticamente define para o fuso horário do seu computador.

Network Settings

O Blackmagic Cloud Store pode se conectar à rede usando um endereço IP estático ou o DHCP.

O DHCP definirá automaticamente um endereço IP para o seu Cloud Store e o conectará à rede sem precisar alterar nenhuma configuração.

O protocolo de configuração dinâmica de host, ou DHCP, é um serviço em servidores de rede e roteadores que encontra automaticamente a sua unidade Blackmagic Cloud Store e atribui um endereço IP. O DHCP facilita conectar equipamentos via Ethernet e garantir que os endereços IP não entrem em conflito uns com os outros. A maioria dos computadores e switches de rede suporta DHCP.

Selecione “Static IP” se quiser definir o endereço IP. Para isso, basta definir a configuração do protocolo para “Static IP” e alterar as configurações de IP manualmente. Um endereço IP estático não muda mesmo se seu Blackmagic Cloud Store for ligado e desligado novamente.

O uso de um endereço IP estático pode ser necessário se você estiver conectado à uma rede corporativa. Se você tiver um administrador de rede, é possível que sua rede possa ter endereços IP personalizados para todos os equipamentos conectados a ela. É aconselhável verificar com os administradores de rede se eles estão gerenciando os computadores e a rede da sua empresa.

Permitir a administração de utilitários

Ativar a configuração “via USB” elimina o risco de qualquer pessoa na rede fazer alterações de configuração acidentais, limitando o controle ao computador ao qual a unidade está conectada via USB.

Secure Certificate

No Blackmagic Cloud Store e no Cloud Store Mini, você pode ajustar definições, criar usuários e configurar o acesso de usuários via Ethernet. Você pode usar um certificado seguro para se conectar ao Cloud Store usando uma conexão Secure Sockets Layer, ou SSL. O SSL oferece uma conexão muito segura ao Cloud Store.

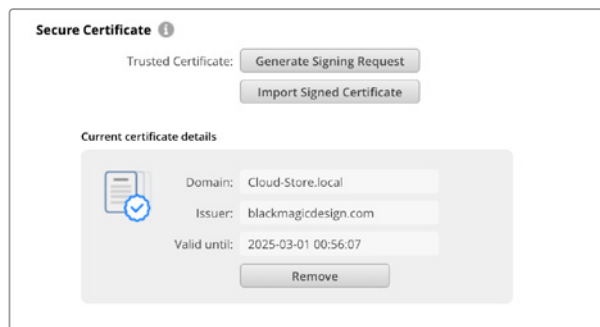

OBSERVAÇÃO Antes de se conectar ao Cloud Store via Ethernet para administrar contas de usuários, será necessário criar um usuário com acesso de administrador na aba “Security” no Blackmagic Cloud Setup, com o Cloud Store conectado ao computador via USB. Para mais informações, consulte a seção ‘Security’ mais adiante neste manual.

Existem dois tipos de certificados que você pode usar com o Cloud Store, e ambos fornecem criptografia segura.

- 1 Um certificado autoassinado. Esta é a opção padrão e é criada automaticamente.
- 2 Um certificado seguro assinado por uma autoridade de certificação. Essa opção oferece um nível a mais de segurança, pois utiliza um segundo certificado instalado no seu computador para autenticar o Cloud Store ao qual você está se conectando.

Para obter um certificado assinado, você primeiro precisa gerar uma solicitação de assinatura de certificado, ou CSR, usando o Blackmagic Cloud Store Setup. Esta solicitação de assinatura é então enviada para uma autoridade de certificação, também conhecida como CA, ou para o seu departamento de TI para ser assinada. Após a conclusão, você receberá um certificado assinado com uma extensão de arquivo .cert, .crt ou .pem, que poderá ser importado para o Cloud Store.



Para gerar uma solicitação de assinatura de certificado (CSR):

- 1 Clique no botão “Generate Signing Request”.

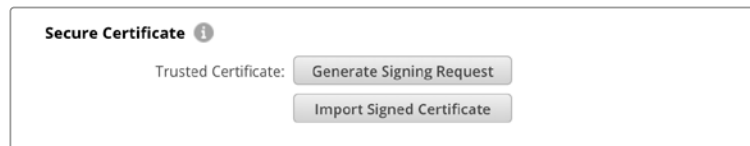

- 2 Uma janela aparecerá solicitando que você insira um nome comum e um nome de assunto alternativo para o Cloud Store. Ajuste quaisquer outros detalhes usando a tabela abaixo conforme necessário.

Informação	Descrição	Exemplo
Nome Comum	O nome de domínio utilizado	Blackmagic-Cloud-Store-Mini.local
Nome de Assunto Alternativo	Um nome de domínio alternativo associado ao dispositivo (opcional)	video-storage.local
País	País da sua empresa	AU
Estado	Província, região ou estado	Victoria
Local	Nome da cidade, estado, etc.	South Melbourne
Nome da Empresa	Nome da sua empresa	Blackmagic Design

- 3 Após preencher as informações do certificado, pressione “Generate”.

Ao gerar um .csr, você também criará uma chave pública e uma chave privada ao mesmo tempo. A chave pública será incluída com a solicitação de assinatura, enquanto a chave privada permanecerá com a unidade. Depois que a autoridade de certificação ou o departamento de TI verificarem as informações do CSR com a sua empresa, eles emitirão um certificado assinado contendo os dados acima junto e sua chave pública. Eles também irão gerar um certificado de AC para instalar no seu computador.

Para importar um certificado assinado:

- 1 Clique em "Import Signed Certificate".
- 2 Busque o certificado assinado usando o navegador de arquivos e, após selecionar o arquivo, clique em "Open".

Os campos de domínio, emissor e data de validade serão atualizados com os dados da sua autoridade de certificação. Geralmente, um certificado assinado será válido por cerca de um ano, então será necessário repetir o processo após a expiração.

Acesso a um armazenamento em nuvem em uma sub-rede diferente do seu computador exigirá o uso de reflexo mDNS. Para configurar sua rede para permitir o reflexo mDNS, entre em contato com o departamento de TI ou administrador de rede.

É importante observar que o certificado será invalidado após a redefinição de fábrica e será necessário gerar e assinar um novo certificado.

Instalar um Certificado de CA no Computador

Quando a CA enviar o certificado assinado, eles também incluirão um certificado de CA. O certificado de CA precisa ser instalado no computador que o administrador usará para controlar as contas no Cloud Store. Se você faz parte de uma organização, é recomendável consultar o departamento de TI sobre a instalação do certificado de CA.

Para instalar o certificado de CA no Mac:

- 1 Baixe o certificado de CA para o seu computador.
- 2 Abra o aplicativo Acesso às Chaves na pasta Aplicativos/Utilitários.
- 3 No app Acesso às Chaves, selecione "Sistema" no menu "Chaves do Sistema".
- 4 Arraste e solte o certificado de CA no aplicativo Acesso às Chaves e insira sua senha de administrador.

Para instalar o certificado de CA no Windows:

- 1 Baixe o certificado de CA para o seu computador.
- 2 Clique com o botão direito no certificado de CA e selecione "Instalar Certificado".
- 3 Na janela "Assistente de Importação de Certificado", marque "Computador Local". Clique em "Avançar".
- 4 Uma mensagem aparecerá para que você confirme se deseja permitir alterações no seu dispositivo. Clique em "Sim" para continuar.
- 5 Escolha se deseja que o Windows selecione automaticamente um local para armazenar o certificado ou selecione um local manualmente. Clique em "Avançar".
- 6 Confirme suas configurações e clique em "Concluir".

Factory Reset



Você pode usar o botão de padrão de fábrica para restaurar seu Blackmagic Cloud Store para o padrão de fábrica. Qualquer arquivo que você tiver armazenado na unidade não será alterado.

Cloud Sync

Utilize as configurações de sincronização de nuvem para adicionar sincronizações e definir como o aplicativo Proxy Generator sincroniza arquivos proxies. O aplicativo Proxy Generator é instalado quando você instala o software Blackmagic Cloud Store.

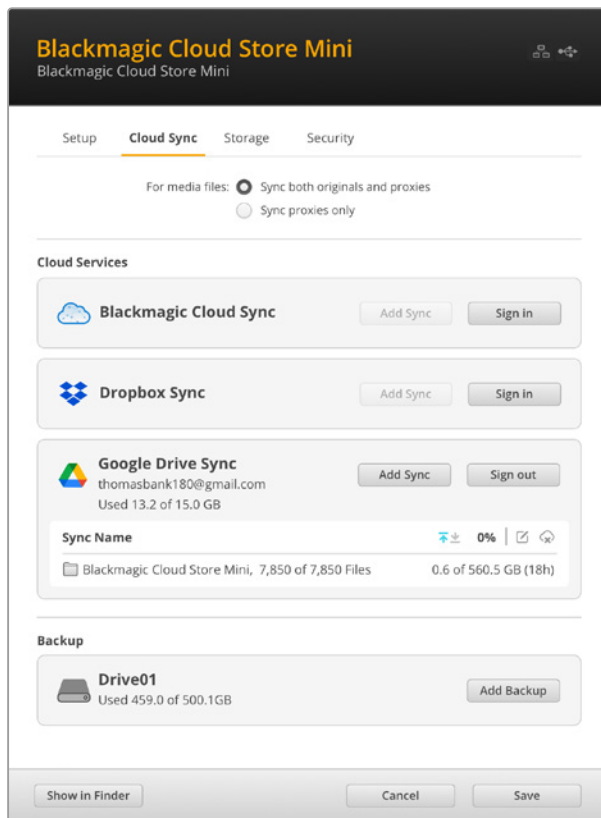

For Media Files

Esses dois botões de opção permitem que você decida se quer sincronizar os arquivos proxies e originais ou sincronizar somente os arquivos proxies.

Para mais informações, consulte a seção 'Proxy Generator' neste manual.

Cloud Services

Use o painel de serviços de nuvem para acessar a conta online e adicionar sincronizações.

Storage

As configurações de armazenamento incluem uma caixa de seleção para habilitar somente leitura e um botão de padrão de fábrica. Quando o armazenamento precisar de formatação, um indicador de formatação aparecerá.

Enable Read Only

Selecione esta opção para definir o armazenamento do seu Blackmagic Cloud Store para "Somente leitura". Ao habilitar essa opção, nenhum outro arquivo pode ser gravado no drive.

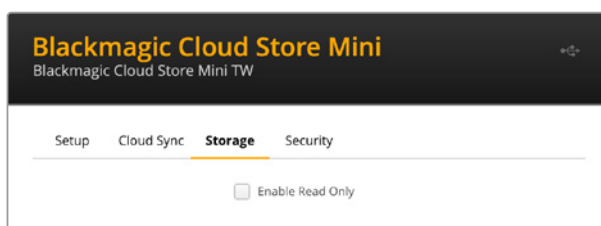

Format

Ocasionalmente, pode ser necessário formatar o armazenamento interno do seu Blackmagic Cloud Store. O Cloud Store avisará quando for necessária a formatação exibindo a mensagem “Format Required” na página inicial.

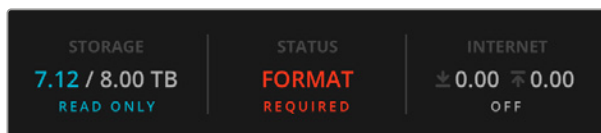

É importante ressaltar que, ao formatar o armazenamento interno, todos os arquivos armazenados no seu drive serão excluídos. Recomendamos copiá-los para outro drive antes da formatação.

Para formatar o armazenamento interno:

- 1 Clique em “Format Drive” e, em seguida, clique em “Format”.
- 2 Na primeira caixa de diálogo de confirmação, clique no botão “Format”.

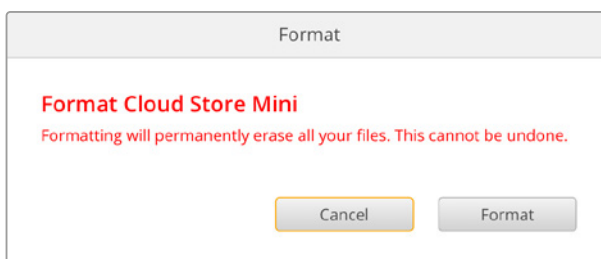

- 3 Uma segunda caixa de diálogo pedirá que você confirme sua seleção. Clique em “Erase” para iniciar o processo de formatação, ou clique em “Stop” para sair sem formatar.
- 4 Um indicador percentual exibirá o progresso da formatação.

Security

As configurações de segurança permitem criar usuários, atribuir pastas compartilhadas no Blackmagic Cloud Store, Cloud Store Mini e Cloud Store Max, além de conceder permissões. Por exemplo, você pode conceder permissões de leitura e gravação ao supervisor do projeto e conceder permissões de somente leitura aos usuários que precisam apenas visualizar arquivos. É importante observar que uma pasta compartilhada pode ser qualquer pasta no armazenamento interno do Cloud Store.

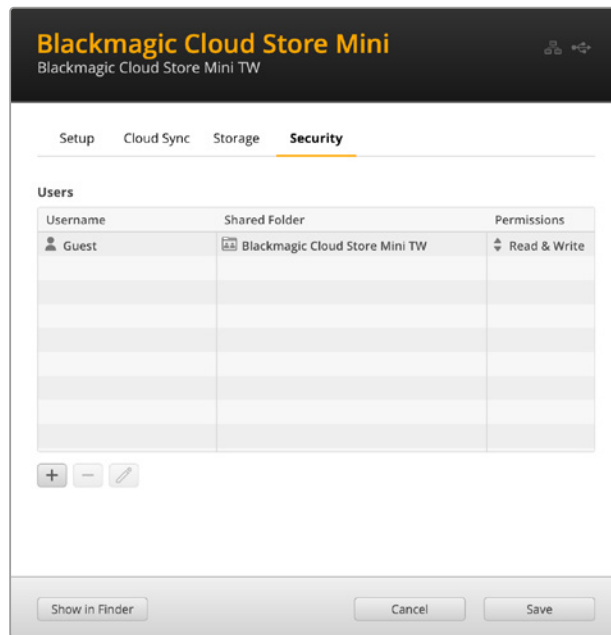

Para criar um novo usuário e atribuir uma pasta compartilhada:

- 1 Clique no botão “+” no canto inferior esquerdo da aba “Security” para abrir a janela “Add User”.
- 2 Na janela “Add User”, insira um nome e uma senha para o novo usuário. Você pode gerar uma senha segura automaticamente ao clicar no ícone de chave.

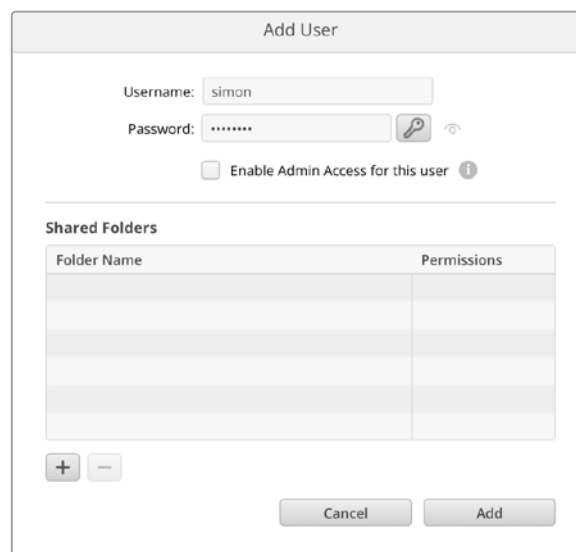

Caso queira conceder acesso de administrador ao novo usuário, marque a caixa de seleção “Enable Admin Access for this user”. Essa opção permite que o usuário acesse o Blackmagic Cloud Store Setup via Ethernet e altere as configurações.

- 3 Clique no botão “+” para abrir a janela “Shared Folder”.

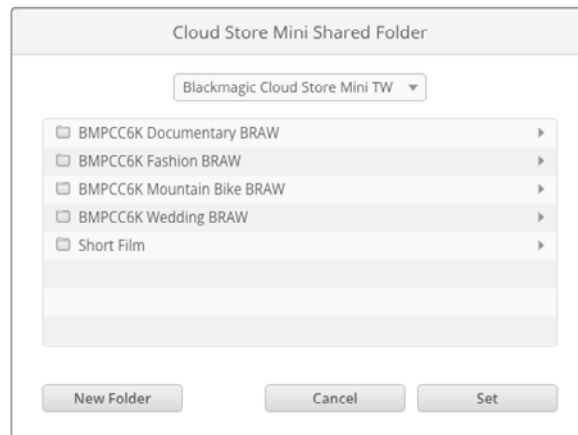

Será exibida uma lista de todas as pastas no nível superior do armazenamento interno do Cloud Store. Clique duas vezes em uma pasta para visualizar subpastas. O menu localizado no topo da janela exibe o nome da pasta que você está visualizando no momento e permite navegar de volta pelos níveis das pastas. Selecione a pasta compartilhada à qual deseja que o novo usuário tenha acesso e pressione “Set”.

- 4 A pasta compartilhada será exibida na lista de “Shared Folders” na janela “Add User”.

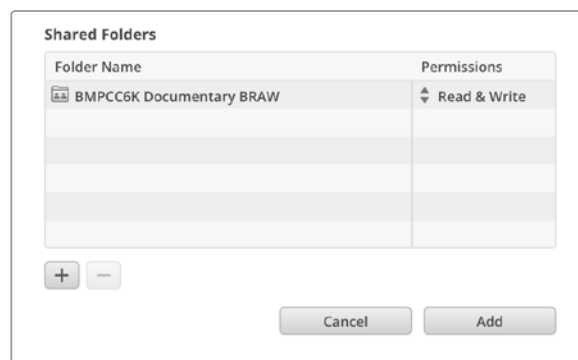

Para atribuir outra pasta, clique no botão “+”, ou, para remover o acesso à pasta compartilhada, clique no botão “-”. Para fechar a janela “Add User” e retornar à aba “Security”, clique em “Add” e depois em “Save”.

O novo usuário agora pode usar seu nome de usuário e senha para acessar as pastas compartilhadas pré-definidas.

Para acessar pastas compartilhadas em um computador Mac:

- 1 Abra o Finder e clique em “Rede” no menu lateral.
- 2 Clique no Blackmagic Cloud Store na lista.
- 3 Clique em “Conectar Como”, digite seu nome de usuário e senha e clique em “Conectar”.

O Blackmagic Cloud Store aparecerá na barra lateral de localizações. Clique no Cloud Store para visualizar suas pastas compartilhadas.

Para acessar pastas compartilhadas em um computador Windows:

- 1 Clique no item de menu “Rede” na barra lateral do Explorador de Arquivos. Você verá o seu Blackmagic Cloud Store na lista.
- 2 Clique duas vezes no Cloud Store e uma caixa de diálogo “Segurança” aparecerá solicitando as credenciais de rede.

- 3 Digite seu nome de usuário e senha.
- 4 Clique em “OK”.

Agora você verá o seu Cloud Store na janela do Explorador de Arquivos e poderá acessar o armazenamento como se fosse qualquer outro drive de rede.

OBSERVAÇÃO Ao conectar Cloud Store a um computador via USB, é possível fazer alterações importantes como administrador sem autenticação, portanto, é recomendável manter o Cloud Store em um local seguro para evitar o risco de um usuário se conectar e efetuar alterações por engano.

Permissions

As permissões possibilitam controlar o nível de acesso de um usuário dentro de uma pasta compartilhada. Ao atribuir uma pasta a um usuário pela primeira vez, são concedidas permissões de leitura e gravação que permitem adicionar, mover, modificar ou excluir o conteúdo da pasta compartilhada. É possível alterar as permissões da pasta compartilhada para “Read Only” ou “Write Only”. Quando configurada como “Read Only”, o usuário pode visualizar o conteúdo da pasta, mas não pode adicionar, excluir ou modificar arquivos. Ao definir as permissões como “Write Only”, o usuário pode copiar arquivos para a pasta, mas não visualizar o conteúdo.

Para alterar as permissões:

- 1 Selecione um usuário na lista “Users” da aba “Security”.
- 2 Na coluna “Permissions”, clique nas permissões atuais do usuário e selecione uma opção na lista.

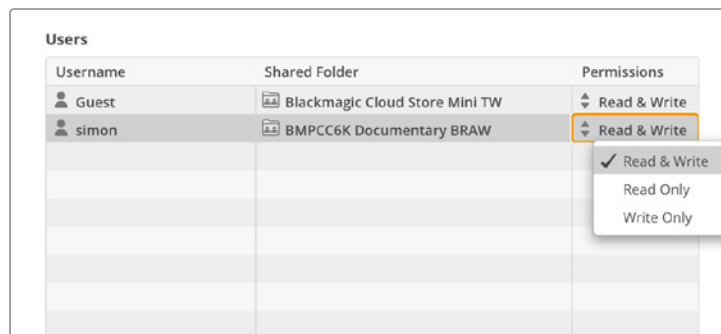

- 3 Clique em “Save” para confirmar sua seleção.

DICA O usuário convidado, “Guest”, é criado por padrão e automaticamente tem acesso de leitura e gravação a todas as pastas compartilhadas no armazenamento do Cloud Store. Você pode alterar as permissões do usuário convidado na seção “Permissions” da aba “Security” para “Read & Write”, “Write Only”, “Read Only” ou “No Access”.

Gerenciar Usuários

Utilize as opções “Manage User” para alterar as atribuições de pasta de um usuário, nome de usuário ou senha, bem como para habilitar ou desabilitar o acesso de administração.

Para gerenciar um usuário:

- 1 Na aba “Security”, selecione o usuário que deseja gerenciar na lista de “Users”.
- 2 Clique no ícone de lápis.
- 3 Na janela “Manage User”, atualize as informações do usuário.

Manage User

Username:

New Password:

Enable Admin Access for this user

Shared Folders

Folder Name	Permissions
BMPCC6K Documentary BRAW	↕ Read & Write
Short Film	↕ Read & Write

- 4 Clique em “Save” para confirmar as alterações.

Excluir Usuários

Para excluir um usuário, selecione o nome de usuário que deseja excluir na lista “Users” na aba “Security” e clique no botão “-”. Para confirmar a seleção, clique em “Delete”. Excluir um usuário removerá o acesso a quaisquer pastas compartilhadas atribuídas a ele.

Proxy Generator

O Proxy Generator é um aplicativo que gera automaticamente arquivos proxy para os arquivos de origem localizados nas pastas monitoradas. Uma pasta monitorada pode ser qualquer pasta no seu Cloud Store ou disco conectada ao seu computador. Basta dizer ao Proxy Generator onde as pastas monitoradas estão, clicar em “Start” para que o aplicativo opere em segundo plano enquanto você trabalha.

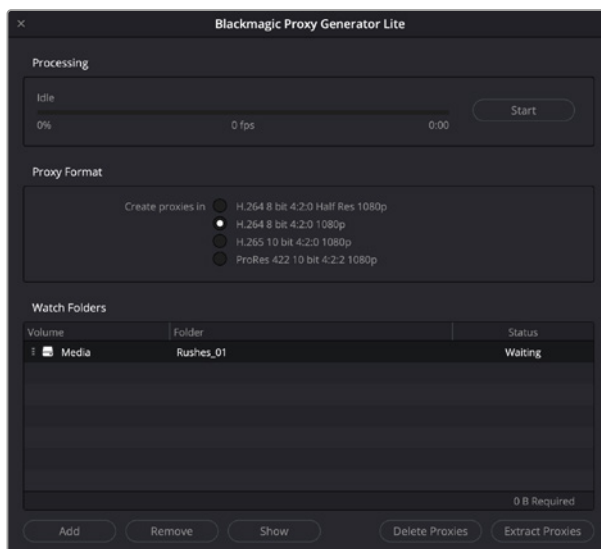

Defina o formato da sua pasta monitorada e do proxy para que ao adicionar novos arquivos à pasta monitorada os arquivos proxies sejam gerados automaticamente.

O Blackmagic Proxy Generator está incluído com o DaVinci Resolve Studio, mas há uma versão lite inclusa com os produtos Cloud Store. A diferença é que o Blackmagic Proxy Generator incluído com o DaVinci Resolve Studio inclui todos os codecs de câmera compatíveis com o DaVinci Resolve Studio.

No entanto, devido a limitações de licenças, o Blackmagic Proxy Generator Lite incluído com os produtos Blackmagic Cloud Store utiliza os codecs integrados ao sistema operacional do seu computador. Isso significa que, no Windows, os proxies ProRes estarão desabilitados. Adicionalmente, mais formatos podem estar desabilitados, a menos que o download das extensões de vídeo HEVC tenha sido adquirido da Microsoft.

Adicionar Pastas Monitoradas

Uma pasta monitorada é constantemente monitorada pelo aplicativo e, ao adicionar novos arquivos a essa pasta, arquivos proxies são criados e salvos em uma subpasta chamada “proxy”.

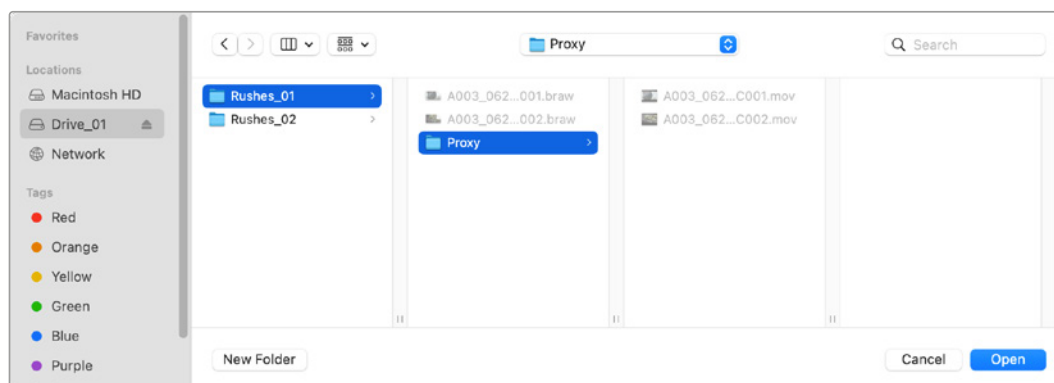

Os arquivos proxies serão salvos em uma subpasta “proxy” criada automaticamente em sua pasta monitorada.

Você pode adicionar quantas pastas monitoradas quiser, mas é importante que haja espaço suficiente para armazenar tanto os arquivos de mídia originais quanto os arquivos proxies.

Ao iniciar o Proxy Generator pela primeira vez, o aplicativo solicitará automaticamente que você adicione uma pasta monitorada.

- 1 Localize uma pasta existente e clique em “Open”, ou crie uma nova clicando em “New Folder”.

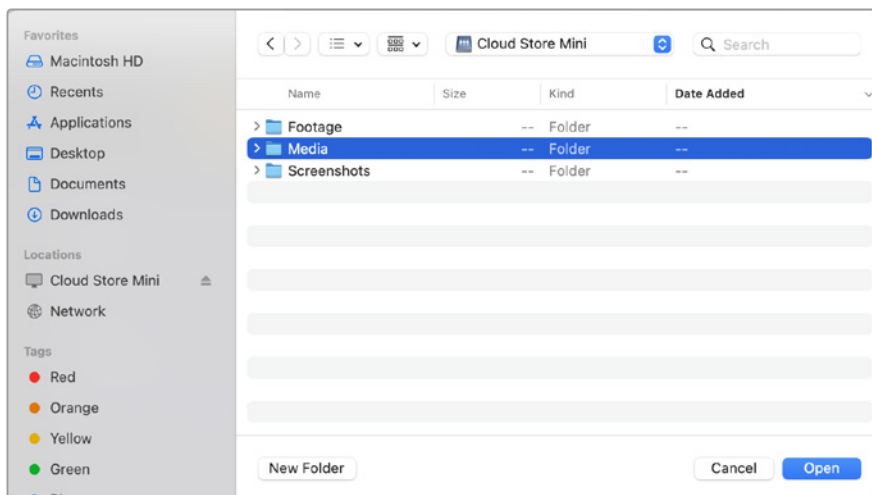

- 2 Após a pasta ter sido selecionada ou criada, ela aparecerá no painel “Watch Folders”.

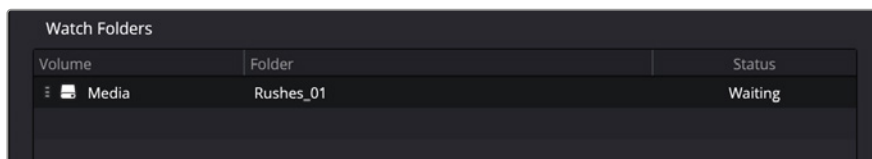

- 3 Adicione outras pastas monitoradas clicando no botão “Add”. Você também pode arrastar e soltar pastas no painel de pastas monitoradas.

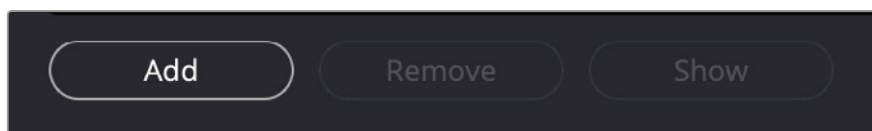

Para excluir uma pasta monitorada, selecione a pasta na lista e clique no botão “Remove”.

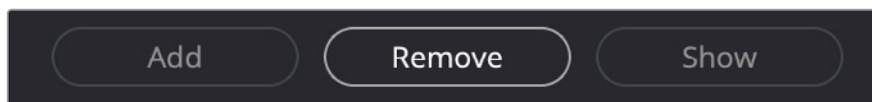

DICA Clique no botão “Show” para abrir a pasta monitorada no navegador de arquivos do seu computador.

Você pode ver o status de todas as suas pastas monitoradas e alterar a ordem de prioridade delas arrastando-as e soltando-as em diferentes posições. As informações embaixo da sua lista de pastas monitoradas mostram quanto espaço de armazenamento é necessário para armazenar os arquivos proxies.

Configurar o Formato

Configure o codec e o formato do arquivo proxy que você deseja usar clicando no botão de opção adequado. Você pode escolher os codecs H.264, H.265 e Apple ProRes.

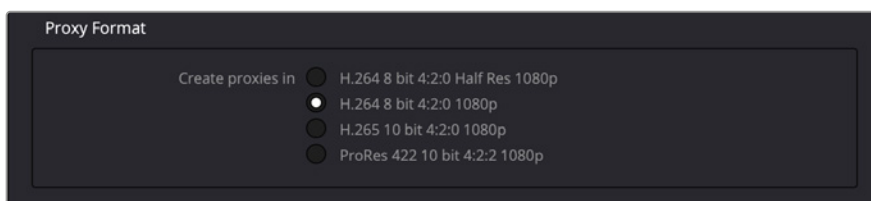

Basta clicar no botão “Start” no painel de processamento. Se desejar parar o processo a qualquer momento, basta clicar no botão “Stop”.

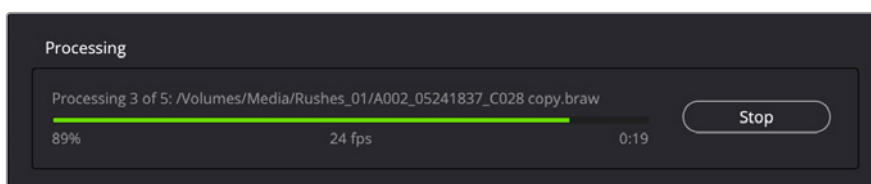

Gerenciar Arquivos Proxies

Há duas opções disponíveis para ajudar a gerenciar seus arquivos proxies após parar o processamento.

Delete Proxies

Esta opção exclui todos os arquivos proxies e a pasta proxy das pastas monitoradas selecionadas.

Extract Proxies

Esta opção copia todos os arquivos proxies das pastas monitoradas selecionadas para um novo destino. As instruções a seguir mostram como extrair arquivos proxies.

- 1 No painel de pastas monitoradas, clique na pasta que contém os arquivos proxies que você deseja excluir e, em seguida, clique em “Extract Proxies”.

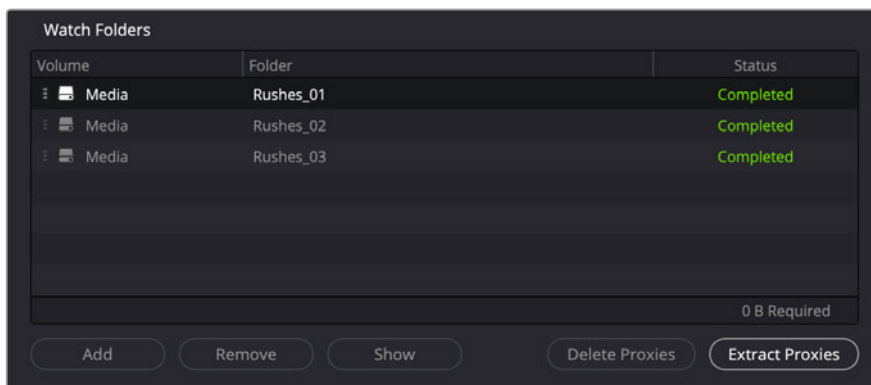

- 2 Selecione um local para copiar seus arquivos proxies e clique em “Open”. Uma barra de progresso exibirá o processo de extração.

Formatar Unidades USB

Ao usar um disco com o Blackmagic Cloud Pod, é preciso formatá-lo em HFS+ ou exFAT. A maioria dos discos vem no formato NTFS, mas o disco precisa ser reformatado para trabalhar com o Cloud Pod. Esta seção explica como formatar discos no seu computador.

Formatar Unidades em um Mac

Utilize o Utilitário de Disco incluído no Mac para formatar um drive nos formatos HFS+ ou exFAT. O HFS+ também é conhecido como macOS Expandido e inclui um recurso de journaling que ajuda a recuperar o drive se ele tiver um problema.

Faça backup de todos os dados importantes do seu drive, pois tudo será perdido após a formatação.

- 1 Conecte o drive USB ao seu computador e ignore as mensagens sugerindo usá-lo para backups com o Time Machine.
- 2 Clique em “Aplicativos” e depois em “Utilidades” e execute o Utilitário de Disco.
- 3 Clique no ícone de disco do seu drive USB e, em seguida, clique na aba “Apagar”.
- 4 Defina o formato como macOS Expandido ou exFAT.
- 5 Digite um nome para o novo volume e clique em “Apagar”. A mídia será rapidamente formatada para ser usada com o Cloud Pod.

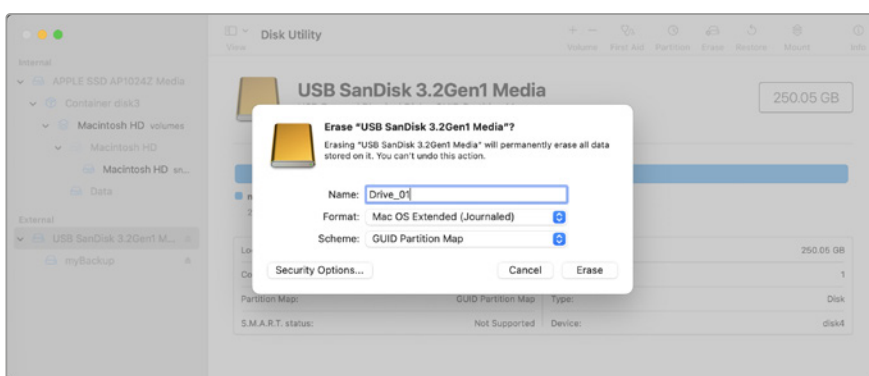

Formatar Unidades no Windows

Na caixa de diálogo “Formatar”, é possível formatar uma unidade no formato exFAT em um PC com Windows. Faça backup de todos os dados importantes do seu drive USB, pois tudo será perdido após a formatação.

- 1 Conecte um drive USB ao seu computador.
- 2 Abra o menu “Iniciar” ou a tela inicial e escolha a opção “Computador”. Clique com o botão direito no seu drive USB.
- 3 Escolha o formato no menu contextual.
- 4 Defina o sistema de arquivo como exFAT e o tamanho da unidade de alocação para 128 kilobytes.
- 5 Digite um rótulo do volume, selecione “Formatação Rápida” e clique em “Iniciar”.
- 6 A sua mídia de armazenamento será formatada rapidamente e disponibilizada para uso com o Blackmagic Cloud Store.

Atualizar o Software Interno

Para atualizar o Blackmagic Cloud Store, primeiro conecte a unidade ao computador via USB. Você pode conectar a qualquer porta USB-C do Cloud Pod. No Blackmagic Cloud Store Mini, você pode conectar através das portas USB-C, na parte frontal, ou "Ethernet via USB", na parte traseira. No Blackmagic Cloud Store Max, conecte pela porta USB-C frontal. Baixe a versão mais recente do software Blackmagic Cloud Store na Central de Suporte Técnico Blackmagic Design em www.blackmagicdesign.com/br/support

Ao iniciar o Blackmagic Cloud Store Setup, o software detectará automaticamente a versão atual do software instalado no seu Cloud Store e solicitará que você o atualize.

Clique em "Update" e siga as instruções na tela para concluir o processo de atualização.

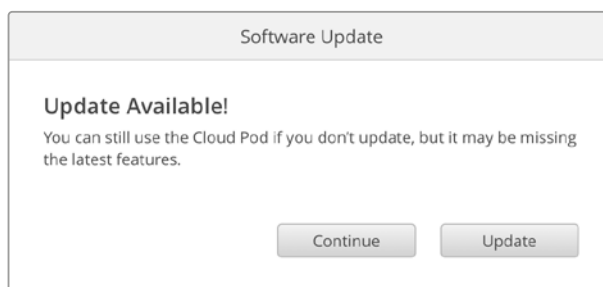

Após instalar o software mais recente do Blackmagic Cloud Store no seu computador, uma atualização aparecerá no Blackmagic Cloud Store Setup a próxima vez que você conectar a unidade via USB.

Ajuda

Obter Ajuda

A maneira mais rápida de obter ajuda é visitando as páginas de suporte online da Blackmagic Design e consultando os materiais de suporte mais recentes disponíveis para o Blackmagic Cloud Pod e o Blackmagic Cloud Store Mini.

Páginas de Suporte Online da Blackmagic Design

O manual, o programa e as notas de suporte mais recentes podem ser encontrados na Central Suporte Técnico da Blackmagic Design em www.blackmagicdesign.com/br/support.

Fórum da Blackmagic Design

O fórum da Blackmagic Design no nosso site é um recurso útil que você pode acessar para obter mais informações e ideias criativas. Também pode ser uma maneira mais rápida de obter ajuda, pois já podem existir respostas de outros usuários experientes e da equipe da Blackmagic Design, o que o ajudará a seguir em frente. Você pode visitar o fórum em <https://forum.blackmagicdesign.com>

Entrar em Contato com o Suporte Técnico Blackmagic Design

Caso não encontre a ajuda necessária no nosso material de suporte ou no fórum, favor usar o botão “Envie-nos um Email” na página de suporte para nos encaminhar uma solicitação de suporte. Ou, clique no botão “Encontre sua equipe de suporte local” na página de suporte e ligue para a assistência técnica da Blackmagic Design mais próxima.

Verificar a Versão de Software Instalada

Para verificar qual versão do software Blackmagic Cloud Store está instalada no seu computador, abra a janela “About Blackmagic Cloud Store Setup”.

- No macOS, abra o Blackmagic Cloud Store Setup na pasta de aplicativos. Selecione “Sobre o Blackmagic Cloud Store Setup” no menu de aplicativos para revelar o número da versão.
- No Windows, abra o utilitário Blackmagic Cloud Store Setup no menu “Iniciar” ou na tela inicial. Clique no menu “Ajuda” e selecione “Sobre o Blackmagic Cloud Setup” para revelar o número da versão.

Como Obter as Atualizações de Software Mais Recentes

Após verificar a versão do software Blackmagic Cloud Setup instalado no seu computador, visite a Central de Suporte Técnico Blackmagic Design em www.blackmagicdesign.com/br/support para conferir as últimas atualizações. Embora geralmente seja uma boa ideia executar as atualizações mais recentes, é aconselhável evitar a atualização de qualquer software se você estiver no meio de um projeto importante.

Avisos Regulatórios

Descarte de Resíduos de Equipamentos Elétricos e Eletrônicos na União Europeia



O símbolo no produto indica que este equipamento não pode ser eliminado com outros materiais residuais. Para descartar seus resíduos de equipamento, ele deve ser entregue a um ponto de coleta designado para reciclagem. A coleta separada e a reciclagem dos seus resíduos de equipamento no momento da eliminação ajudarão a preservar os recursos naturais e a garantir que sejam reciclados de uma maneira que proteja a saúde humana e o meio ambiente. Para mais informações sobre onde você pode eliminar os resíduos do seu equipamento para reciclagem, entre em contato com a agência de reciclagem local da sua cidade ou o revendedor do produto adquirido.

Blackmagic Cloud Pod e Cloud Store Mini

Produto Classe B



OBSERVAÇÃO: Este equipamento foi testado e respeita os limites para um dispositivo digital Classe B, conforme a Parte 15 das normas da FCC. Esses limites foram criados para fornecer proteção razoável contra interferências nocivas quando o equipamento é operado em um ambiente residencial. Este equipamento gera, usa e pode irradiar energia de radiofrequência e, se não for instalado ou usado de acordo com as instruções, poderá causar interferências nocivas na comunicação via rádio. Contudo, não há garantia de que não haverá interferências em uma determinada instalação. Caso este equipamento venha a causar interferências nocivas à recepção de rádios e televisores, que podem ser determinadas ao ligar e desligar o equipamento, o usuário poderá solucionar a interferência das seguintes maneiras:

- Reorientando ou reposicionando a antena receptora.
- Aumentando o espaço entre o equipamento e o receptor.
- Conectando o equipamento e o receptor a uma tomada que não esteja no mesmo circuito.
- Para obter ajuda, consulte o revendedor ou um técnico de rádio e TV especializado.



R-R-BMD-20210818001
R-R-BMD-20211115001
R-R-BMD-20231211001
R-R-BMD-20240430001

Declaração ISED Canada

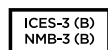

Este dispositivo cumpre com as normas do Ministério de Inovação, Ciência e Desenvolvimento Econômico do Canadá para equipamentos digitais de Classe B.

Quaisquer modificações ou utilização deste produto fora dos limites previstos poderão anular a conformidade com estas normas.

A conexão com interfaces HDMI deve ser feita com cabos HDMI de alta qualidade protegidos.

Blackmagic Cloud Store, Cloud Dock e Media Dock

Produto Classe A



Este equipamento foi testado e respeita os limites para um dispositivo digital Classe A, conforme a Parte 15 das Normas da FCC. Esses limites foram criados para fornecer proteção razoável contra interferências nocivas quando o equipamento é operado em um ambiente comercial. Este equipamento gera, usa e pode irradiar energia de radiofrequência e, se não for instalado ou usado de acordo com as instruções, poderá causar interferências nocivas nas comunicações via rádio. A operação deste produto em uma área residencial pode causar interferência nociva, nesse caso o usuário será solicitado a corrigir a interferência às suas próprias custas. A operação está sujeita às duas condições a seguir:

- 1 Este dispositivo não poderá causar interferência nociva.
- 2 Este dispositivo deve aceitar qualquer interferência recebida, incluindo interferência que possa causar uma operação indesejada.



R-R-BMD-20220322001
R-R-BMD-20220322002
R-R-BMD-20220322003
R-R-BMD-20230516001
R-R-BMD-20230516002
R-R-BMD-20230906003
R-R-BMD-20230906004
R-R-BMD-20230906005

Declaração ISED Canada

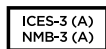

Este dispositivo está em conformidade com os padrões do Canadá para equipamentos digitais de Classe A.

Quaisquer modificações ou utilização deste produto fora dos limites previstos poderão anular a conformidade com estas normas.

A conexão com interfaces HDMI deve ser feita com cabos HDMI com proteção de alta qualidade.

Este equipamento foi testado para conformidade com a sua finalidade original em um ambiente comercial. Se o equipamento for usado em um ambiente doméstico, ele poderá causar interferência radioelétrica.

Informações de Segurança

Para proteção contra choque elétrico, o equipamento deve ser conectado a uma tomada com uma conexão à terra protegida. Em caso de dúvida, consulte um eletricista qualificado.

Para reduzir o risco de choque elétrico, não exponha este equipamento a gotejamento ou respingo.

O produto é adequado para uso em locais tropicais com temperatura ambiente de até 40 °C.

Certifique-se de que ventilação adequada seja fornecida ao redor do produto e que não esteja restringida.

Ao montar em rack, certifique-se de que a ventilação não esteja limitada por equipamentos adjacentes.

Não há componentes no interior do produto reparáveis pelo operador. Solicite o serviço de manutenção à assistência técnica local da Blackmagic Design.

Ao plugar o conector de entrada de alimentação a uma fonte de bateria DC externa, é necessário usar um cabo de alimentação com limitação de corrente 15A ou proteção por fusível.

O cabo utilizado deve ser marcado VW-1 ou cumprir as partes relevantes das normas IEC 60332 ou IEC 60695, além de ter capacidade suficiente para conduzir uma corrente de 15A.



Use o Cloud Store Mini apenas em altitudes até 2000 m acima do nível do mar.



Use a Cloud Dock 2 apenas em altitudes até 4000 m acima do nível do mar.

Declaração do Estado da Califórnia

Este produto pode expô-lo a produtos químicos, tais como vestígios de bifenilspolibromados dentro de peças de plástico, que é conhecido no estado da Califórnia por causar câncer e defeitos congênitos ou outros danos reprodutivos.

Para mais informações, visite www.P65Warnings.ca.gov.

Escritório na Europa

Blackmagic Design Europe B.V.
Rijnlanderweg 766, Unit D
2132 NM Hoofddorp
NL

Garantia

12 Meses de Garantia Limitada

A Blackmagic Design garante que este produto estará isento de quaisquer defeitos de materiais e fabricação por um período de 12 meses a partir da data de compra. Se o produto se revelar defeituoso durante este período de garantia, a Blackmagic Design, a seu critério, consertará o produto defeituoso sem cobrança pelos componentes e mão-de-obra, ou fornecerá a substituição em troca pelo produto defeituoso.

Para obter o serviço sob esta garantia você, o Consumidor, deve notificar a Blackmagic Design do defeito antes da expiração do período de garantia e tomar as providências necessárias para a execução do serviço. O Consumidor será responsável pelo empacotamento e envio do produto defeituoso para um centro de assistência designado pela Blackmagic Design com os custos de envio pré-pagos. O Consumidor será responsável pelo pagamento de todos os custos de envio, seguro, taxas, impostos e quaisquer outros custos para os produtos que nos forem devolvidos por qualquer razão.

Esta garantia não se aplica a defeitos, falhas ou danos causados por uso inadequado ou manutenção e cuidado inadequado ou impróprio. A Blackmagic Design não é obrigada a fornecer serviços sob esta garantia: a) para consertar danos causados por tentativas de instalar, consertar ou fornecer assistência técnica ao produto por pessoas que não sejam representantes da Blackmagic Design, b) para consertar danos causados por uso ou conexão impróprios a equipamentos não compatíveis, c) para consertar danos ou falhas causadas pelo uso de componentes ou materiais que não são da Blackmagic Design, d) para fornecer assistência técnica de um produto que foi modificado ou integrado a outros produtos quando o efeito de tal modificação ou integração aumenta o tempo ou a dificuldade da assistência técnica do serviço.

ESTA GARANTIA É FORNECIDA PELA BLACKMAGIC DESIGN NO LUGAR DE QUALQUER OUTRA GARANTIA, EXPRESSA OU IMPLÍCITA. A BLACKMAGIC DESIGN E SEUS FORNECEDORES RENUNCIAM A QUAISQUER GARANTIAS IMPLÍCITAS DE COMERCIALIZAÇÃO OU DE ADEQUAÇÃO A UMA FINALIDADE ESPECÍFICA. A RESPONSABILIDADE DA BLACKMAGIC DESIGN DE REPARAR OU SUBSTITUIR PRODUTOS DEFEITUOSOS É O ÚNICO E EXCLUSIVO RECURSO FORNECIDO AO CLIENTE PARA QUAISQUER DANOS INDIRETOS, ESPECIAIS, INCIDENTAIS OU CONSEQUENTES INDEPENDENTEMENTE DE A BLACKMAGIC DESIGN OU O FORNECEDOR TEREM SIDO AVISADOS PREVIAMENTE SOBRE A POSSIBILIDADE DE TAIS DANOS. A BLACKMAGIC DESIGN NÃO É RESPONSÁVEL POR QUAISQUER USOS ILEGAIS DO EQUIPAMENTO PELO CONSUMIDOR. A BLACKMAGIC NÃO É RESPONSÁVEL POR QUAISQUER DANOS CAUSADOS PELO USO DESTES PRODUTOS. O USUÁRIO DEVE OPERAR ESTE PRODUTO POR CONTA E RISCO PRÓPRIOS.

© Direitos autorais 2024 Blackmagic Design. Todos os direitos reservados. 'Blackmagic Design', 'DeckLink', 'HDLink', 'Workgroup Videohub', 'Multibridge Pro', 'Multibridge Extreme', 'Intensity' e 'Leading the creative video revolution' são marcas comerciais registradas nos Estados Unidos e em outros países. Todos os outros nomes de empresas e produtos podem ser marcas comerciais de suas respectivas empresas com as quais elas são associadas.

Blackmagic Cloud Store



Blackmagic Cloud Store
Blackmagic Cloud Store Mini
Blackmagic Cloud Store Max

Blackmagic Cloud Pod
Blackmagic Cloud Dock
Blackmagic Media Dock



Hoş Geldiniz

Blackmagic Cloud Store satın aldığınız için teşekkür ederiz.

Uzun metrajlı Hollywood filmlerinde kullanılan büyük medya dosyalarının üstesinden gelmek üzere tasarlanan Blackmagic Cloud Store, son derece hızlı ve yüksek kapasiteli bir ağ depolama çözümüdür. Bu tasarım, gelişmiş flaş bellek kullandığından, eşzamanlı çok sayıda kullanıcıyla kolayca başa çıkabilir. Üstelik, kurulumu son derece kolaydır!

Blackmagic Cloud Store Mini ve Blackmagic Cloud Store Max, mümkün olan azami hız için RAID 0 yapılandırılmalı dahili M.2 kartlara sahip, raf montajlı cihazlardır. Blackmagic Cloud Store Mini bir 10G Ethernet bağlantısına ve Blackmagic Cloud Store Max ise dört adet 10G bağlantıya ek olarak son derece hızlı bir 100G bağlantıya sahiptir.

Blackmagic Media Dock ve Blackmagic Cloud Dock, Blackmagic Media Module'ler veya U.2 ve SATA SSD'lerdeki verileri ağınızda paylaşmanıza olanak tanır, böylece aynı ağa bağlı olan herkes doğrudan bu ortamlar üzerinden kurgu yapabilir. Aynı şekilde, Blackmagic Cloud Pod da herhangi bir USB-C diskin ağ üzerinden paylaşılmasını sağlar.

Bu kullanım kılavuzu, Blackmagic Cloud Store'yi kullanmaya nasıl başlayacağınızı gösterir.

Bu kullanım kılavuzunun en güncel versiyonunu ve Blackmagic Cloud Store cihazının dahili yazılımı için güncellemeleri indirmek üzere, www.blackmagicdesign.com/tr adresindeki destek sayfamızı kontrol edin. Yeni yazılımlar çıktığında size duyurabilmemiz için, bu yazılımı indirirken güncel bilgilerinizle sitemize kaydolmayı unutmayın.

Yeni özellikler ve geliştirmeler üzerinde sürekli çalıştığımızdan, yorumlarınız bizim için önemlidir!

Grant Petty

Blackmagic Design CEO

İçindekiler

Blackmagic Cloud Store ile Tanışın	447	Hata Mesajları	464
Blackmagic Cloud Store Mini ve Cloud Store Max	447	Cloud Store'nizin Çıkartılması	465
Blackmagic Cloud Dock ve Blackmagic Cloud Pod	448	Ön Paneli Kullanarak Ayarların Değiştirilmesi	466
Blackmagic Media Dock	448	Blackmagic Cloud Store Setup	467
Başlarken	449	Ana Ekran	467
Güç Kaynağının Takılması	449	Ayaralar	468
Bir Ağa Bağlanırken	451	Kurulum (Setup)	468
Ethernet Hızları	451	Bulut Senkronizasyonu	472
Bellek Erişimi	451	Depolama	472
Görüntüleme	452	Güvenlik	473
Blackmagic Media Module'leri Takma ve Çıkarma	452	Proxy Generator	478
Senkronizasyon Ekleme	454	Watch Klasörlerinin Eklenmesi	478
Tarih ve Saati Ayarlama	454	Formatın Ayarlanması	480
Bir Bulut Hizmetinde Oturum Açma	454	Proxy Dosyalarının Yönetimi	480
Senkron Klasörü ve Senkronizasyon Yönü	455	USB Disklerin Formatlanması	481
Yedekleme	457	Bir Mac Bilgisayarda Disklerin Formatlanması	481
Dosya Yükleme	459	Windows Bilgisayarlarda Disklerin Formatlanması	481
Monitör Çıkışı	461	Dahili Yazılımın Güncellenmesi	482
Depolama Grafiği	461	Yardım/Destek	483
Bulut Senkronizasyon Paneli	462	Mevzuata İlişkin Bildirimler	484
Kullanıcı Faaliyeti Paneli	462	Blackmagic Cloud Pod ve Cloud Store Mini	484
Veri Hızı Grafikleri	462	Blackmagic Cloud Store, Cloud Dock ve Media Dock	485
Donanım Paneli	463	Güvenlik Bilgileri	486
LCD Ana Ekran	463	Garanti	487

Blackmagic Cloud Store ile Tanışın

Blackmagic Cloud Store, büyük medya dosyalarının üstesinden gelmek üzere tasarlanmış, çok hızlı ve yüksek kapasiteli bir ağ diskidir. Gelişmiş flaş bellek kullanan Blackmagic Cloud Store, çok sayıda eşzamanlı kullanıcıyı taşıyabilir ve çeşitli depolama kapasiteleri bulunur. Canlı senkronizasyon ile, düşük kapasiteli internet bağlantıları üzerinden bile çok hızlı yerel dosya erişimi için dosyalar, dünya çapındaki birçok cihaz arasında dağıtılabilir. Blackmagic Cloud Store; Ethernet switch, RAID 5 veri koruma ve yedek güç kaynaklarıyla dört adet 10G Ethernet bağlantısına sahiptir.



Blackmagic Cloud Store Mini ve Cloud Store Max

Blackmagic Cloud Store Mini ve Blackmagic Cloud Store Max, raf montajlı bir tasarımda hızlı ağ depolama sağlar. Cloud Store Mini, yüksek hızlı 10G Ethernet bağlantısıyla 8 TB veya 16 TB flaş bellek ile gelir. Cloud Store Max, yerleşik bir Ethernet dağıtıcı olarak kullanılabilen bir adet 100G ve dört adet 10G Ethernet bağlantısı ve 24TB veya 48TB flaş bellek ile gelir.



Blackmagic Cloud Store Mini 16TB ve Blackmagic Cloud Store Max 24TB

Blackmagic Cloud Dock ve Blackmagic Cloud Pod

Benzer şekilde, Blackmagic Cloud Dock, SSD veya U.2 disklerin ağızda paylaşılmasına olanak sağlar, böylece herkes doğrudan medya disklerinden kurgu yapabilir ve Blackmagic Cloud Pod, USB-C diskleri bağlamanıza imkan verir.



Blackmagic Cloud Dock ve Blackmagic Cloud Pod

Blackmagic Media Dock

Blackmagic URSA Cine 12K LF, klipleri Blackmagic Media Module'lere kaydeder. Blackmagic Media Dock, Blackmagic Media Module'lerde depolanan verileri dünya çapındaki ağız üzerinden paylaşmanıza olanak tanır, böylece kurgu uzmanları hemen kurguya başlayabilir. Dosyaları bulut depolamaya aktarabilir ve hatta, modülleri çıkarılabilir kurgu deposu olarak kullanabilirsiniz.

Tıpkı Blackmagic Cloud Store gibi, Media Dock da birçok eşzamanlı kullanıcıyı idare eder ve Blackmagic Media Module 8TB, 16TB ve CFexpress için üç bölme sunar. Blackmagic Media Dock, yedek güç kaynaklarının yanı sıra bir Ethernet dağıtıcı olarak kullanılacak dört adet 10G Ethernet bağlantısına sahiptir.

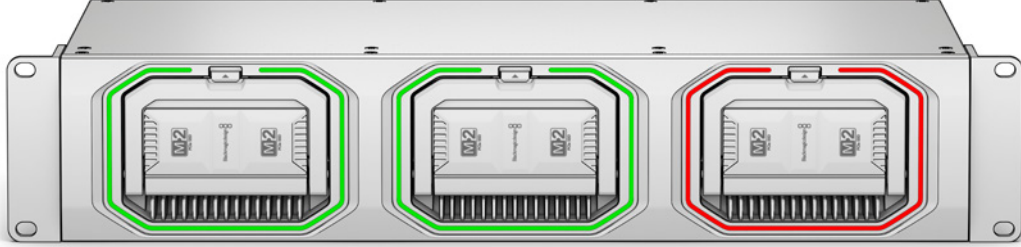

Blackmagic Cloud Store cihazlarının tümü, benzer özelliklere sahiptir ve bu kılavuz, hepsinin tam olarak nasıl çalıştığını açıklar!

Başlarken

Blackmagic Cloud Store'nizi kullanmaya başlamak için tek yapmanız gereken, prize takmak ve bir ağıba bağlanmaktır.

Güç Kaynağının Takılması

Standart bir IEC elektrik kablosu kullanarak Blackmagic Cloud Store'ye güç bağlayın.

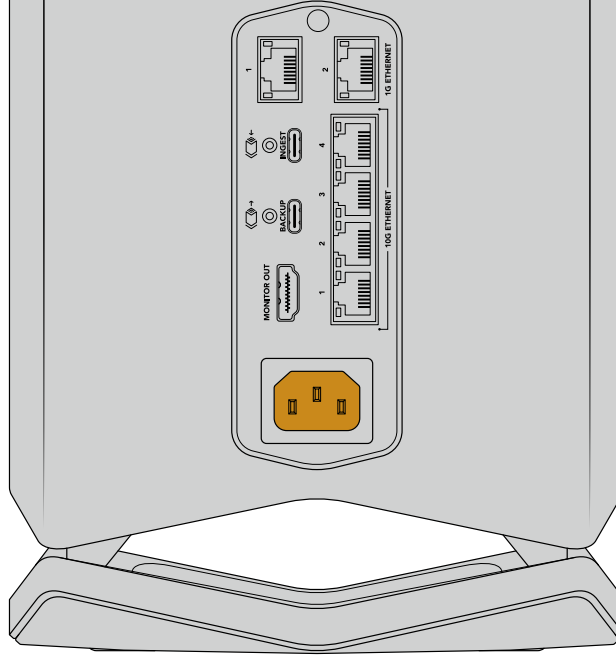

Blackmagic Cloud Store'ye güç bağlandığında, cihazın altında loş bir ışık yanar.

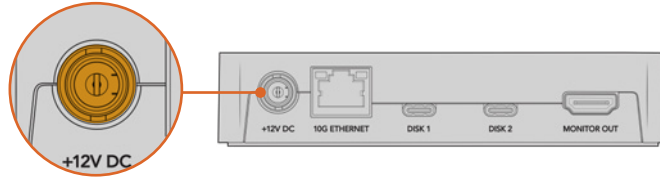

Blackmagic Cloud Pod ile gelen 12V DC güç adaptörünü kullanarak güç bağlantısını yapın.

Blackmagic Cloud Store Mini ve Blackmagic Cloud Store Max, ek bir DC güç girişine sahiptir. Bu giriş, yedeklik sağlamak üzere cihazı harici bir batarya veya kesintisiz bir güç kaynağıyla çalıştırmanıza olanak verir.

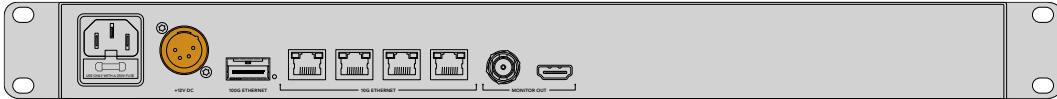

Cihaz çalıştırıldığında, dil tercihinizi yapmanız için Blackmagic Cloud Store Max üzerindeki LCD ekranda komutlar belirir.

Dili ayarlamak için:

- 1 Döner düğmeyi kullanarak, kullanmak istediğiniz dile gidin.

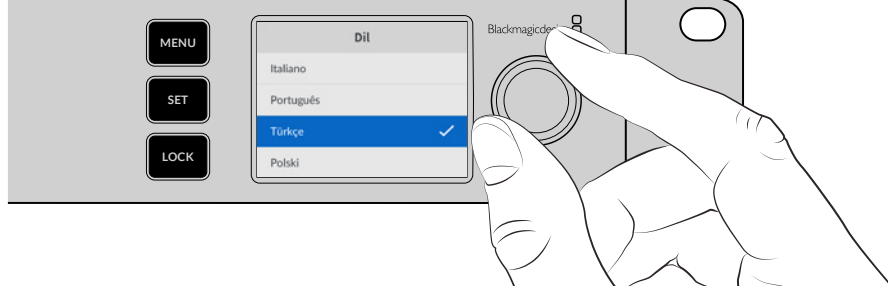

- 2 Seçiminizi onaylamak için yanıp sönen "set" butonuna basın.

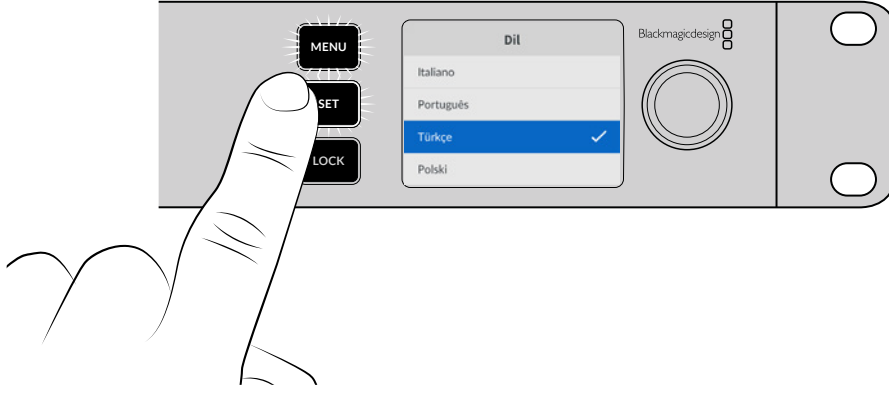

- 3 Cloud Store Max'ınızın ana ekranı görüntülenir.

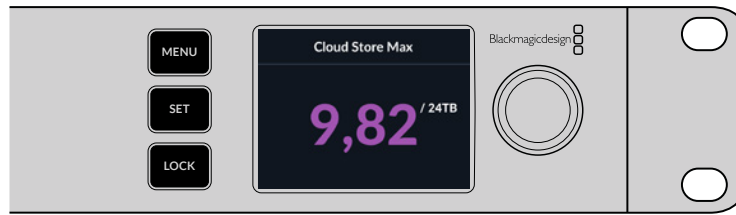

Bir Ağa Bağlanırken

Yüksek dosya aktarım hızları için Cloud Store cihazınızdan bir 10G Ethernet konektörünü 10G ağ dağıtıcınızdaki bir porta bağlayın. Daha uzun kablo gerektiğinde, CAT 6A Class E veya F ağ kablolarını kullanmanızı öneririz. 1G ağ dağıtıcınız varsa Cloud Store cihazınızın 1G Ethernet konektörünü kullanarak bağlayın.

Blackmagic Cloud Store Max'ı yüksek hızlı bir ağ dağıtıcıya bağlamak için, bakır veya fiber optik kablolu bir QSFP28 modülü kullanın. Ardından, Cloud Store Max'ın 100G Ethernet portunu dağıtıcıdaki 100G porta bağlayın.

Ethernet Hızları

10G Ethernet, en yeni Ethernet dağıtıcılarda kullanılan ve 10 Gb/sn'ye kadar veri aktarabilen, çok hızlı bir Ethernet bağlantısıdır. Dosyaların genellikle çok büyük olduğu video iş akışları için 10G Ethernet mükemmeldir. Blackmagic Cloud Store Max üzerindeki 100G Ethernet bağlantısı, son derece hızlı bir bağlantıdır ve yüksek hızlı Ethernet dağıtıcılara bağlanmanızı sağlar.

1G Ethernet bağlantıları, internet veya yavaş bilgisayarlar gibi daha yavaş olan bağlantılar için sağlanmıştır. Cloud Store'deki yerleşik Ethernet switch'in parçalarıdır ve daha hızlı 10G portların boş kalmasını sağlarlar.

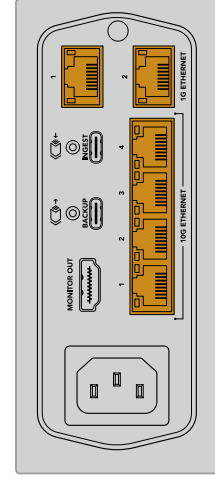

BİLGİ Bilgisayarınızda 10G Ethernet bağlantı noktası yoksa ama Thunderbolt 3 bağlantı noktası varsa, Thunderbolt 3 - 10G Ethernet adaptörü kullanarak bağlayabilirsiniz. Böylelikle, 1G Ethernet portu üzerinden olandan çok daha hızlı aktarım hızları elde edersiniz. Bu adaptörler, bilgisayarınıza takabileceğiniz PCIe kartları olarak da bulunur.

Bellek Erişimi

Bir Mac bilgisayarda depolamaya erişim için:

- 4 Finder menüsünü açın ve kenar çubuğu menüsündeki "ağ"ı tıklayın.
- 5 Listede, Blackmagic Cloud Store'nize çift tıklayın.
- 6 Şimdi, dahili bellek üzerine çift tıklayın.

Blackmagic Cloud Store'niz, artık konumlar kenar çubuğunda belirir.

Bir Windows bilgisayarda depolamaya erişim için:

- 1 Dosya Gezgini kenar çubuğunda, "ağ" menü öğesini tıklayın. Blackmagic Cloud Store cihazınızı listede göreceksiniz.
- 2 Bulut depolamanız üzerine çift tıklayın ve ağ bilgilerinizi isteyen bir Windows güvenlik diyalog kutusu belirir.
- 3 Kullanıcı adını ve şifreyi "konuk" olarak ayarlayın.

NOT Bilgisayarınız bağlanamazsa, bulut depolamanız bir Windows çalışma grubuna ait olabilir. Kullanıcı adınız olarak "çalışma grubu/konuk" ve depolamanıza giriş yapma şifresi olarak da "konuk" seçeneğini kullanın.

- 4 "Tamam"ı tıklayın.

Şimdi bulut depolamanızı, Dosya Gezgin penceresinde göreceksiniz ve bu belleğe, herhangi bir ağ sürücüsü gibi erişebilirsiniz.

Bunun yerine, belleğe kurulum yardımcı yazılımından da erişebilirsiniz. Bir Mac bilgisayarda, “Finder’de göster”i tıklayın. Bir Windows bilgisayarda bu buton, “Dosya Gezgini’nde göster”dir.

Görüntüleme

Monitör çıkışı, bulut depolama cihazınızın durumunu gerçek zamanlı olarak görmenizi sağlar. Bir TV veya monitör takmanız yeterlidir. Bir depolama grafiği, hız grafikleri, senkronizasyon, aktif kullanıcılar ve güç durumunu görebilirsiniz. Daha fazla bilgi için “monitör çıkışı” bölümüne bakın.

Blackmagic Media Module’leri Takma ve Çıkarma

Blackmagic Media Dock üç ortam modülü bölmesine sahip olduğundan, aynı anda üç modüldeki dosyaları okuyabilir ve yazabilir.

Bir modülü, modül yuvasına takmak için:

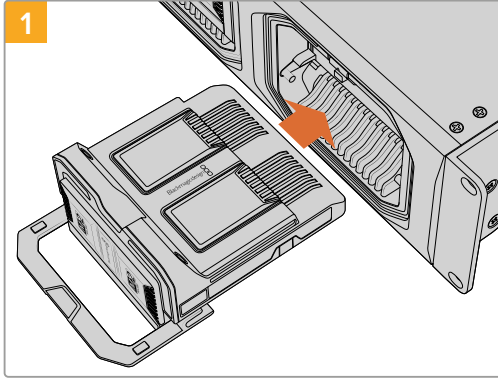

Ortam modülünü, modül yuvasına hizalayın ve dayandığını hissedene kadar bağlantı teminaline doğru yavaşça bastırın.

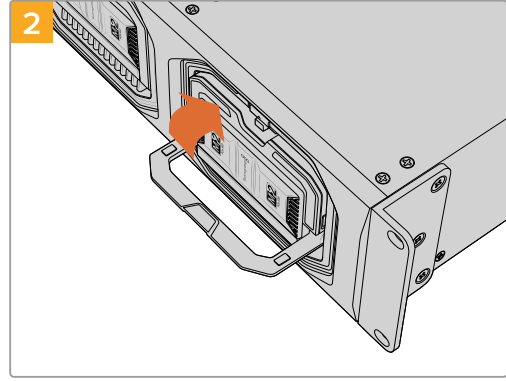

Modülü bağlantı teminaline oturtmak için modülün kilit mandalını yukarı doğru çevirin.

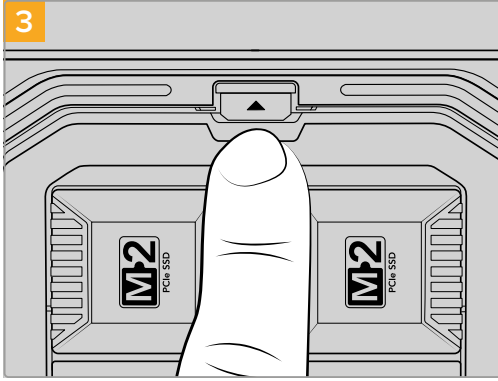

Modül çıkarma butonu yerine oturana kadar kilit mandalının ucuna bastırın. Bu, modülü yuvasına sabitler.

Bir modülü çıkarmak için:

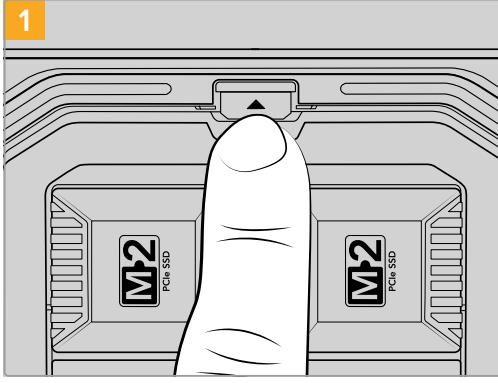

Modül yuvasının üzerindeki modül çıkarma butonuna basın.

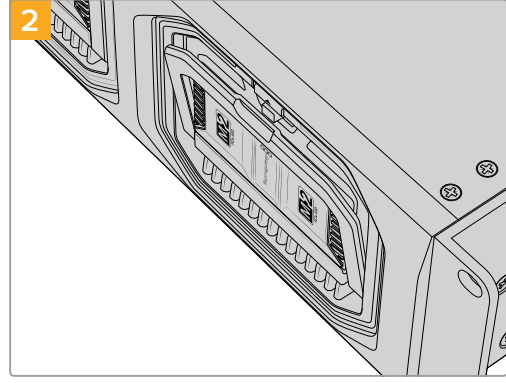

Modül kilit mandalı hafifçe açılacaktır.

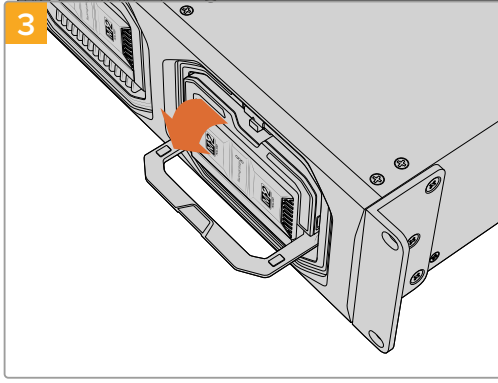

Modülü bağlantı terminalinden çıkarmak için mandal kolunu aşağı doğru çeviriniz.

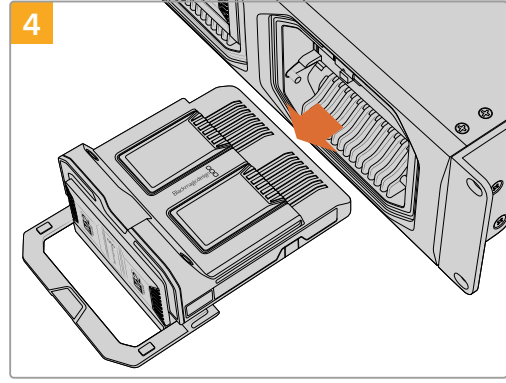

Modül bağlantı terminalinden çıktıktan sonra, modülü yuvasından çıkarabilirsiniz.

NOT Bir modülü çıkarmadan önce, modüllerin dosya yazılmadığından emin olmanız önemlidir. Media Dock bir modüle dosya yazarken, modül yuvasını çevreleyen durum LED'i kırmızı yanar. Bir modülü çıkarmadan önce, ortam modülü durum LED'inin kırmızı yanmadığından emin olun.

DURUM LED'leri

Her modülü çevreleyen LED şerit, dosyalar okunurken yeşil, dosyalar yazılırken kırmızı yanar.

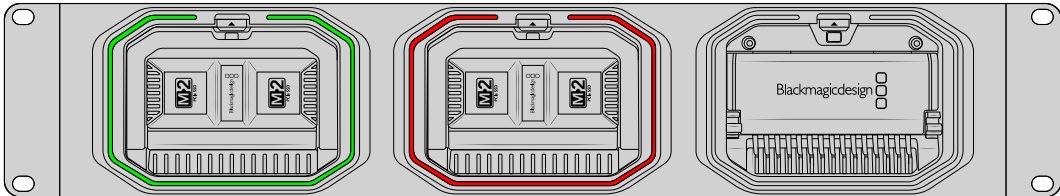

Başlamak için yapmanız gerekenler bu kadar! Online hizmetler ile senkronizasyon, senkron klasörlerini ve senkronizasyon yönünü ayarlama, USB sürücülerini takma ve benzeri konular hakkında bilgi için bu kılavuzu okumaya devam edin.

Senkronizasyon Ekleme

Senkronizasyon eklemenin ilk adımı, Blackmagic Cloud Store Setup yazılımını, www.blackmagicdesign.com/tr/support adresindeki Blackmagic Design destek merkezinden indirmek ve bilgisayarınıza kurmaktır.

Yazılımı kurduktan sonra, Blackmagic Cloud Store Setup yazılımını başlatın ve Cloud Store ayarlarını açmak için ayarlar simgesini tıklayın. Senkronizasyon ayarları, 'Cloud Senkronizasyonu' sekmesindedir.

Tarih ve Saati Ayarlama

Bulut hizmetleri, Blackmagic Cloud Store'nizi senkronize etmek için doğru tarih ve saat ayarına ihtiyaç duyarlar. Cloud Store'niz, tarih ve saati otomatik ayarlamak için varsayılan olarak Cloudflare NTP sunucusunu kullanır.

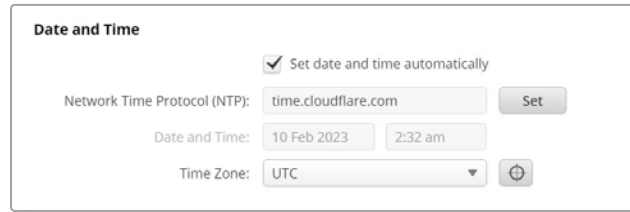

Online hesabınızı Blackmagic Cloud Store ile senkronize etmek için tek yapmanız gereken, bulut senkronizasyon ayarlarını kullanarak online hesabınızda oturum açmak, senkronize etmek istediğiniz klasörü ve senkronizasyon yönünü belirlemektir.

Bir Bulut Hizmetinde Oturum Açma

- 1 Blackmagic Cloud, Dropbox veya Google Drive hesabı için "oturum aç" butonunu tıklayın. Bir oturum açma penceresi belirecektir.
- 2 Seçtiğiniz hesapta oturum açmak için talimatları takip edin.

Blackmagic Cloud'da oturum açıyorsanız ve hesabınızın güvenlik ayarlarında iki faktörlü kimlik doğrulamayı etkinleştirmiş iseniz, kimlik doğrulayıcı uygulamanıza gelen tek kullanımlık kodu girmeniz istenecektir.

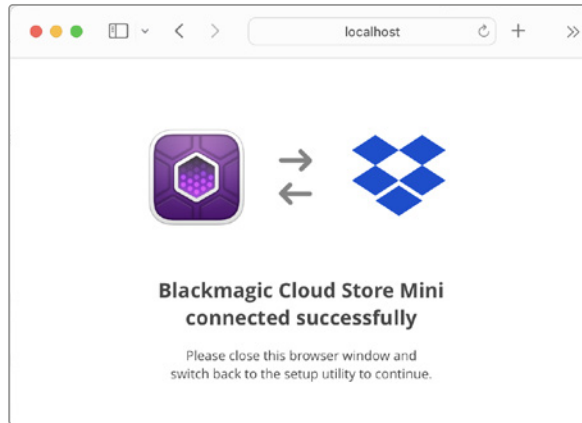

Başarıyla bağlandığınızı gösteren bir onay mesajı belirir. Bağlantı başarısız olursa bilgisayarınızın internete bağlı olup olmadığını kontrol edin.

- 3 Tarayıcı penceresini kapatabilirsiniz.

Senkron Klasörü ve Senkronizasyon Yönü

- 1 Oturum açtıktan sonra, kurulum yazılımında senkronizasyon konumu belirtmenizi isteyen “add sync location” ibareli bir pencere belirecektir.
- 2 Senkronizasyon konumuna isim verin ve eklemek istediğiniz senkron klasörlerini belirlemek için klasör simgelerini tıklayın. Bu klasörler, genellikle aynı adı paylaşır.

Blackmagic Cloud'a bir senkronizasyon eklerken, bir Blackmagic Cloud klasörü seçtiğinizde kendi kişisel hesabınıza yönlendirilirsiniz. Bir kuruma dahilseniz kişisel ile kurum profilleriniz arasında geçiş yapmak için pencerenin üst kısmındaki menüyü kullanın.

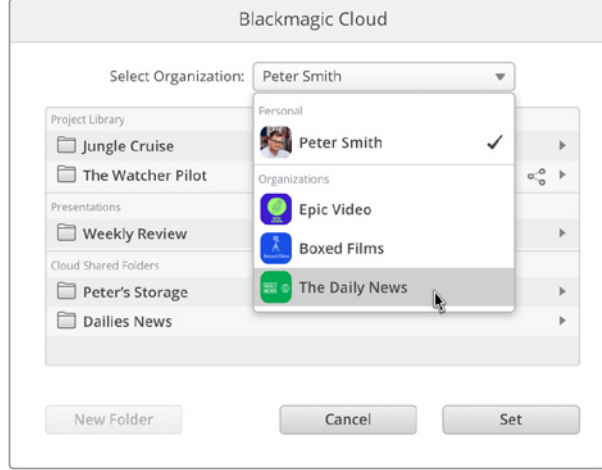

- 3 Senkronizasyon yönünü belirleyin. Örneğin, Dropbox ile senkronizasyon yapıyorsanız ve dosyalarınızı, Cloud Store'den Dropbox'a senkronize etmeyi ama Dropbox'tan Cloud Store'ye senkronizasyon istemiyorsanız “From Cloud Store to Dropbox” seçeneğini tıklayın.

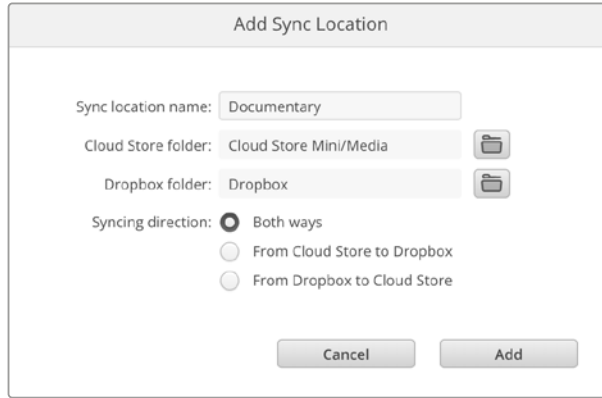

- 4 “Add” ibaresini tıklayın.

Sunucu hesabınız, artık Blackmagic Cloud Store'niz ile senkronize edilmiştir.

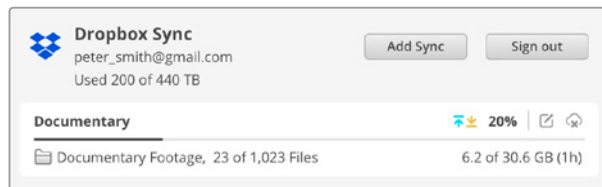

Durum göstergeleri, senkronizasyon işlemi hakkında bilgi sağlar

5 Fazladan senkron klasörü eklemek isterseniz “add sync” ibareli butonu tıklayın.



Senkron okları, senkronizasyon yönünü gösterir. Verilerin bulut belleğinizden gönderildiğini bir mavi ok ve verilerin alındığını da bir sarı ok gösterir. Veriler aynı anda gönderiliyor ve alınıyorsa, mavi ve sarı ok görüntülenir. Verilerin senkronize edilmediği bir yön olduğunda gri bir okla gösterilir.

Senkron oklarının sağındaki yüzde rakamı, senkronizasyon işleminin durumunu gösterir.



Senkron konum ismini değiştirmek için “edit sync” ibareli senkron düzenleme butonunu tıklayın.



Senkronizasyon konumunu silmek için de bu göstereyi tıklayın. Onay diyalog kutusunda, silme işlemini onaylamak için “continue” butonunu ya da iptal etmek için “cancel” butonunu tıklayın.

Yedekleme

Blackmagic Cloud Store veya Cloud Store Mini'ye bir USB disk bağlayarak, verilerinizin yedeklerini yerel olarak saklayabilirsiniz. USB-C aracılığıyla bağlanan herhangi bir harici disk veya disk dizisi kullanılabilir ve disk, bulut depolamanıza bağlı olduğu sürece güncellenmeye devam eder.

Cloud Store cihazınızı yedekleme işlemini başlatmak için:

- 1 Blackmagic Cloud Store'nin "backup" etiketli yedekleme USB-C portuna veya Cloud Store Mini'nin arkasındaki USB-C portuna formatlanmış bir USB disk takın. Bu disk, Blackmagic Cloud Setup yazılımının "Cloud Senkronizasyonu" sayfasının "yedekleme" bölümünde görünecektir.

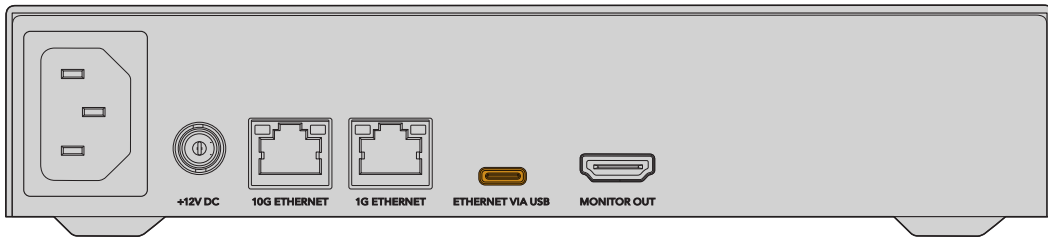
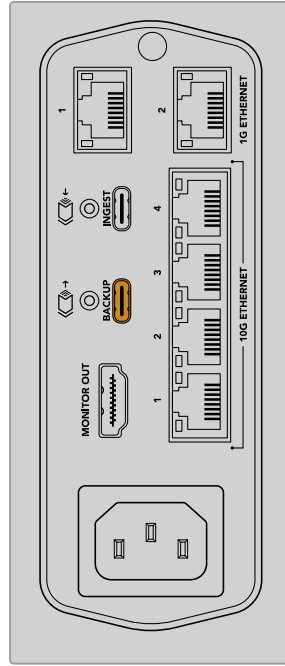

- 2 “Yedek Ekle” butonunu tıklayın.

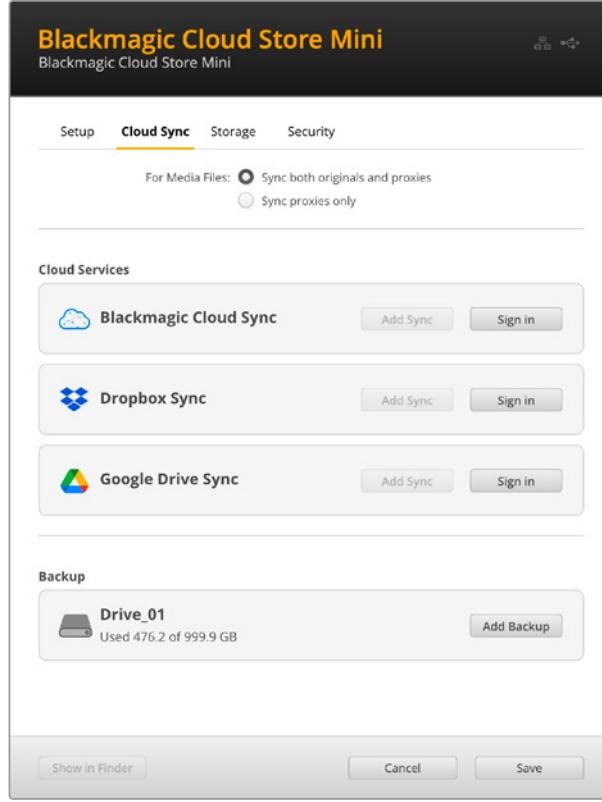

- 3 “Yedekleme Konumu Ekle” penceresinde, yedekleme için bir isim girin. Genellikle bu isim, kaynak klasörünüzün isminin aynısıdır.

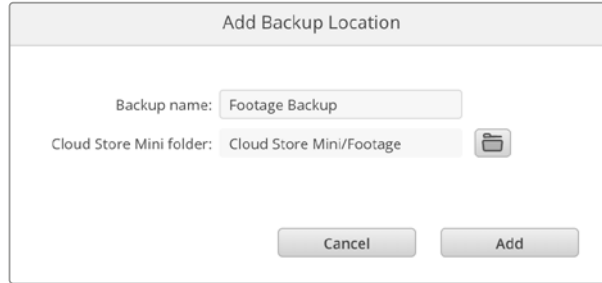

- 4 Cloud Store'nin klasör simgesini tıklayın ve Cloud Store'nizde bulunan yedeklemek istediğiniz klasörü seçin. Cloud Store'niz, seçilen klasörün adını kullanarak harici diskinizde yeni bir klasör oluşturur.
- 5 “Ekle” butonunu tıklayın.

Cloud Store'niz şimdi, Cloud Store klasöründeki tüm dosyaları, harici diskteki yedekleme klasörünüze yedeklemeye başlar. Cloud Store'nizdeki orijinal dosyalarda her değişiklik yaptığınızda, yedekleme senkronizasyonu otomatik olarak dosyaları günceller.

Silinen Dosyalar

Senkronize edilirken, Cloud Store'nizden silinen dosyalar harici diskinizden silinmez. Bunun yerine, Cloud Store yardımcı programı harici diskte “silinmiş dosyalar” etiketli bir klasör oluşturur ve silinen dosyaları bu klasöre taşır. Yanlışlıkla silinmiş dosyaların kurtarılması gerektiğinde veya proje gereksinimleri değişip, bu dosyaları tekrar kullanmanız gerektiğinde, bu kullanışlıdır.

Eski Dosyalar

Dosyaların üzerine yazıldığında, orijinal dosyalar da harici diskte “eski dosyalar” isimindeki yeni bir klasöre taşınır. Yani, üzerine yazılan bir dosyayı kurtarmanız gerekirse bu dosyayı kolayca geri yükleyebilirsiniz.

USB Disk Alanı

Harici USB-C diskte yedeklemeyi alacak kadar yeterli boş alan yoksa bir uyarı görüntülenir. Harici disk dolana kadar yedekleme devam eder.

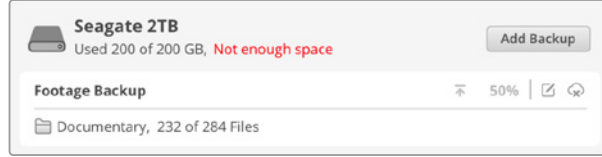

Dosya Yükleme

Blackmagic Cloud Store'nin “ingest” isimli dosya yükleme özelliği, harici USB-C ortamdaki bulut depolamanızın dahili belleğine otomatik olarak dosya kopyalamanıza izin verir. Örneğin, bir USB-C diskten veya bir kart okuyucu kullanılarak bağlanan bir kamera kartından medya yükleyebilirsiniz.

Dosyaları yüklemek için:

- 1 Harici ortamınızı bulut depolamanızın “ingest” etiketli USB-C portuna bağlayın.

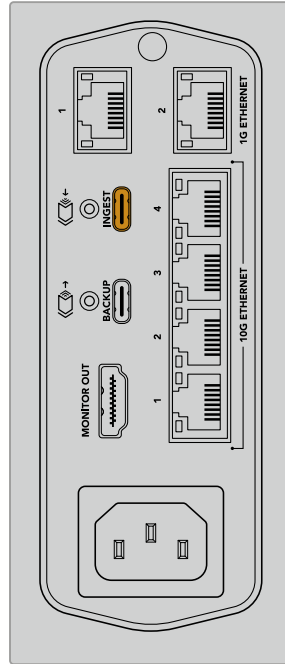

- 2 Bağlı ortamınız, Blackmagic Cloud Store Setup yazılımının “Cloud senkronizasyonu” sayfasının “yükle” bölümünde görünür.

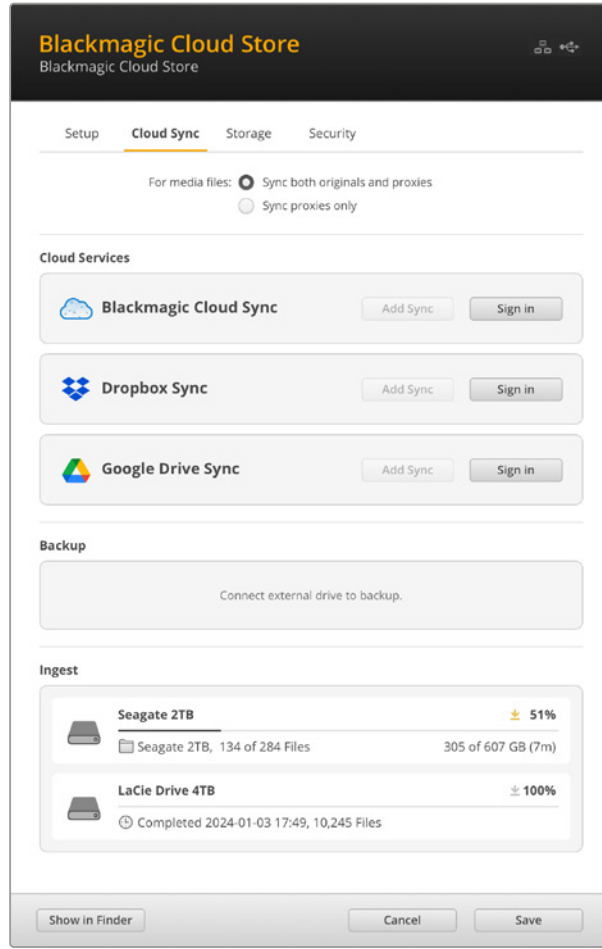

- 3 Bulut depolamanız otomatik olarak dosyaları harici ortamdaki kendi dahili belleğine, ortamınızla aynı şekilde isimlendirilmiş bir klasöre kopyalamaya başlar. Örneğin, “A001” isimli bir klasörde kamera dosyaları bulunan bir CFast kartı taktıysanız, Cloud Store bu dosyaları “A001” isimli dahili bir klasöre kaydeder.

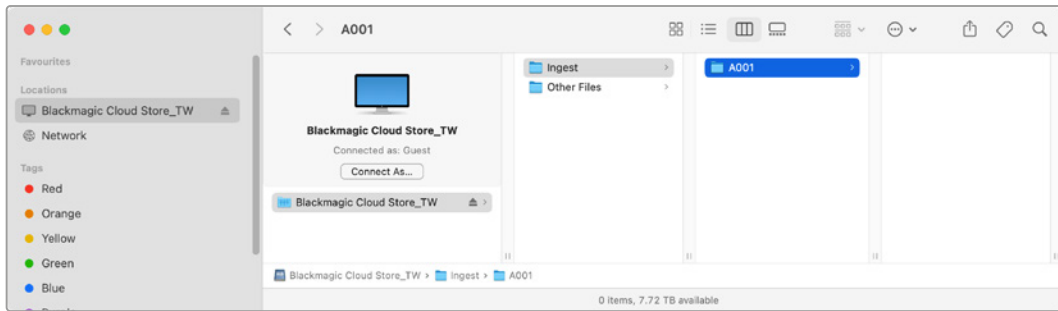

NOT Bağladığınız diskin ismi, Cloud Store'deki bir klasörle aynı olduğunda, aynı ismin sonuna bir rakam eklenerek yeni bir klasör oluşturulur. Örneğin; Cloud Store'de “A001” isiminde bir klasör varsa ve taktığınız diskin adı aynıysa, “A001-01” etiketli yeni bir klasör oluşturulur.

Monitör Çıkışı

Monitör çıkışı, depolama durumuna kapsamlı bir genel bakış sağlar ve tüm kullanıcı faaliyetlerini gerçek zamanlı olarak gösterir. Kılavuzun bu bölümü, farklı paneller ve grafikler hakkındaki bilgileri içerir.



Depolama Grafiği

Depolama planı; bellek çekirdeğinin grafik bir temsilini ve bağlı kullanıcılar için okuma ve yazma erişiminin gerçekleştiği yeri gösterir.

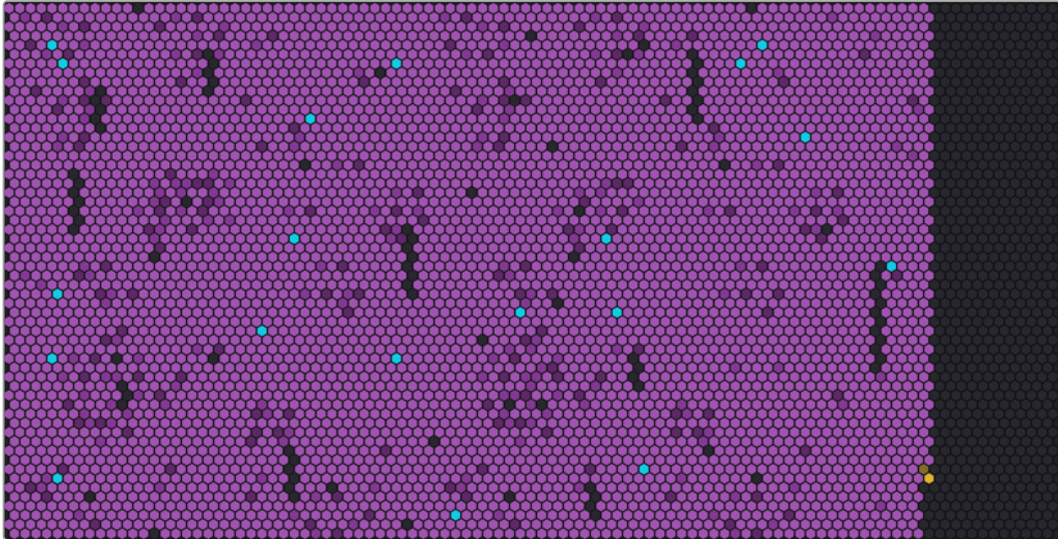

Hücreler, yazılan ve okunan depolama bölümlerini temsil eder. Her hücre, verilerle doldukça renk değiştirir; örneğin, bir hücre boş bir bölümü temsil eden griyle başlar, ardından verilerle doldukça mor renge dönüşür ve parlaklığı artar.

Turuncu hücreler, verilerin yazıldığını ve mavi hücreler verilerin okunduğunu gösterir.

Bulut Senkronizasyon Paneli

Bulut senkronizasyon paneli, eklediğiniz tüm senkronizasyonları gösterir. Mavi oklar, verilerin çevrimiçi klasörünüze senkronize edilmekte olduğunu ve turuncu oklar, verilerin çevrimiçi klasörünüzden Blackmagic Cloud Store'ye senkronize edildiğini gösterir.

Depolama alanı göstergeleri, çevrimiçi konum adının altında görünür ve daha fazla senkronizasyon eklendikçe bu panel genişleyecektir.

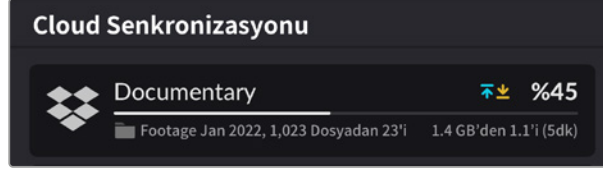

Kullanıcı Faaliyeti Paneli

Bu panel, bağlanan tüm kullanıcıları ve senkronize edilen verilerini gösterir. Örneğin; panel, kullanıcıyı ve bağlantısının hızını tespit eder. Okuma ve yazma faaliyetleri, 60 saniyelik geçmiş gösteren ve sürekli güncellenen bir grafikte beraber görüntülenir.

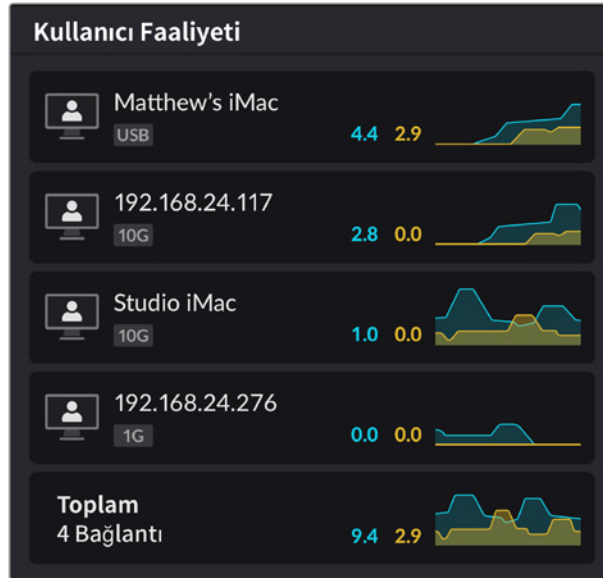

Veri Hızı Grafikleri

Veri hızı grafikleri, 6 saniyelik sürelerde veri okuma ve yazma hızını görüntüler. Turuncu bilgi, yazılan verileri, mavi ise okunan verileri temsil eder.



Donanım Paneli

Bu panel, depolama grafiğinin her bölümü için hücre boyutunu görüntüler.

Blackmagic Cloud Pod'a takılan USB diskler de burada görünür. Güç kaynağı göstergeleri, AC ve DC güç girişlerinin durumunu gösterir.

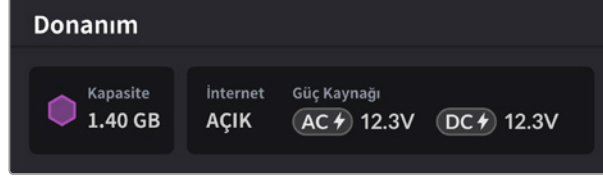

İnternet simgesi, senkronizasyonların gerçekleştirilebilmesi için Cloud Store cihazınızın İnternet'e bağlı olduğunu teyit eder.

Blackmagic Media Dock'taki bölme göstergeleri, hangi modül yuvalarında modül takılı olduğunu ve bunların azami depolama kapasitelerini gösterir.

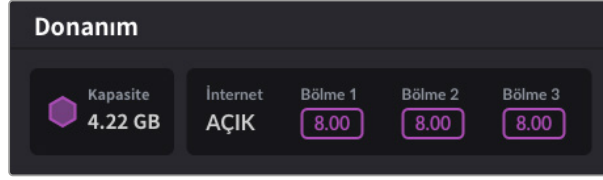

LCD Ana Ekran

Blackmagic Cloud Store Max'ın LCD ekranındaki ana ekran, cihazın adını gösterir ve mevcut depolama kapasitesini hızlı bir şekilde görmeyi sağlar. Soldaki büyük sayı, terabayt cinsinden kullanılan alan miktarını ve sağdaki küçük sayı da kullanılabilir toplam depolama hacmini gösterir.

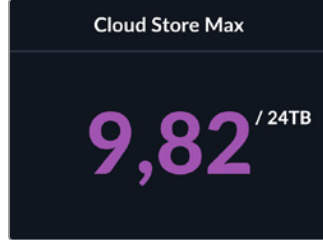

Cloud Store Max'ınızın depolama alanı salt okunur olarak ayarlanmışsa depolama durumunun üzerinde bir "salt okunur" simgesi görüntülenir. Hata mesajları depolama durumunun altında görüntülenir. Cloud Store Max üzerinde salt okunur özelliğini etkinleştirmek ve devre dışı bırakmak hakkında daha fazla bilgi için bu kılavuzun ilerleyen kısımlarındaki "ayarlar" bölümüne bakın.

Blackmagic Cloud Store Max'ın ön paneli aynı zamanda önemli ayarları hızlı bir şekilde gözden geçirmek ve değiştirmek için de kullanılabilir. Bu konuda daha fazla bilgi için bu kılavuzun ilerleyen kısımlarındaki "ön panel kullanılarak ayarların değiştirilmesi" bölümüne bakın.

Hata Mesajları

Bu bölüm, donanım panelinde belirebilecek farklı hata mesajlarını ve neyi temsil ettiklerini gösterir.

Senkron Hataları	
İnternet Yok	İnternetinizin bağlantısını kontrol edin.
Çevrimiçi klasörünüzden çıkış yaptınız.	Bu, çevrimiçi klasörünüz uzun süre bağlı kaldığında ve otomatik olarak bağlantısı kesildiğinde görünebilir. Tek yapmanız gereken, Blackmagic Cloud Store Setup yardımcı programındaki bulut senkronizasyon ayarlarını kullanarak çevrimiçi hesabınıza tekrar girmektir.
Çevrimiçi sunucuya bağlanamıyor	İnternet bağlantınızda bir sorun olduğunda, bu mesaj görünebilir. İnternetinizin bağlı ve internet yayın ayarlarınızın doğru olduğunu kontrol edin.
Geçersiz çevrimiçi giriş bilgileri	Çevrimiçi hesabınız için bilgileriniz değiştirilmişse bu olabilir. Bu hatayı gidermek için, Blackmagic Cloud Store Setup yardımcı yazılımını kullanarak tekrar hesabınıza girmeniz yeterlidir.
Disk dolu	Cloud Store'nizin dahili deposu dolu ve yer açmak için dosyaları silmeniz gerekecek.
Bellek dolu	Çevrimiçi hesabınızda yer kalmadı ve senkronizasyonları etkinleştirmek için yer açmak üzere, bazı dosyaları silmeniz gerekecek.
Çevrimiçi senkron klasörü bulunamıyor	Senkron klasörü silindiğinde veya ismi değiştirildiğinde, bu meydana gelebilir.
Salt okunur olarak ayarlı	Cloud Store'niz salt okunur moda ayarlandı. Setup yardımcı yazılımını kullanarak salt okunur modunu etkisiz bırakın.

Disk Hataları	
Disk Hatası USB-C DISK 1'deki sürücüye bağlanamıyor	Port 1'e takılı USB disk, exFAT veya HFS formatları kullanılarak formatlanmamış. Diski bir Mac veya Windows bilgisayar kullanarak formatlayabilirsiniz. "USB diskleri formatlama" bölümüne bakın.
Takılı Yerel Disk Yok USB-C üzerinden disk bağla	Blackmagic Cloud Pod'a takılı bir USB disk olmadığında bu mesaj görünür.
Disk Hatası Disk 1'i değiştir	Blackmagic Cloud Store Mini'de, RAID formatında 4 dahili disk bulunur. Nadiren de olsa bir diskin arızalanması durumunda, bir hata mesajıyla disk numarası bildirilir. Bu örnek, disk 1'in arızalı olduğunu ve değiştirilmesi gerektiğini gösterir.
Diskin Formatlanması Gerek Cloud Store Setup yazılımıyla diski formatla	Blackmagic Cloud Store Mini'deki bir diski değiştirdikten sonra, Blackmagic Cloud Store Setup yardımcı yazılımını kullanarak diski formatlamanız istenecektir.
Disk Hatası Disk B5'i değiştir	Blackmagic Cloud Store ve Blackmagic Media Module 8TB veya 16TB'de, dahili depolama diskleri diziler halinde düzenlenmiştir. Bir diskin arızalanması gibi nadir bir durumda, bu hata notu, dizi ve yuva numarasını belirtecektir.
Diskin Yeniden Yapılandırılması Gerek Cloud Store Setup yazılımıyla diski yeniden yapılandır	Blackmagic Cloud Store'deki bir diski değiştirdikten sonra, Blackmagic Cloud Store Setup ayarlarını kullanarak disk dizisini yeniden yapılandırın. Bu işlem RAID yapılandırmasını onaracaktır, böylece veri kaybetmeden çalışmaya devam edebilirsiniz için.

Disk Hatası USB-C BACKUP'taki diske bağlanılamıyor	Yedekleme konektörüne takılı USB disk, exFAT veya HFS formatları kullanılarak formatlanmadığında, bu mesaj görünür. Daha fazla bilgi için "USB diskleri formatlama" bölümüne bakın.
Donanım Hataları	
Güç Kaynağı Arızası Ön güç kaynağını değiştir	Blackmagic Cloud Store'yi kullanırken bu mesaj belirirse, dahili güç kaynağı arızalanmış demektir. Lütfen www.blackmagicdesign.com/tr/support adresinden Blackmagic Design destek merkezi ile iletişime geçin.
Güç Kaynağı Arızası Güç kaynağı modülünü değiştir	Blackmagic Cloud Store Mini'yi kullanırken bu mesaj belirirse, bu genellikle güç kaynağı Cloud Store'nizi çalıştırmak için yeterince güç vermiyor demektir. Güç kaynağındaki çıkışı kontrol edin. Örneğin; 12V DC harici güç girişi üzerinden bir batarya kullanıyorsanız, bataryanızın doğru voltajı verebildiğinden, yeterince şarj edildiğinden ve düzgün çalıştığından emin olun. Daha fazla yardım için, lütfen www.blackmagicdesign.com/tr/support adresinden Blackmagic Design destek merkezi ile iletişime geçin.

Cloud Store'nizin Çıkartılması

Blackmagic Cloud Store'nizi, bilgisayarınızın işletim sisteminden bir USB diski çıkardığınız şekilde çıkarabilirsiniz. Örneğin, bir Mac bilgisayarda dosya yazmaya veya okumaya başladıktan sonra, Finder kenar çubuğunda Blackmagic Cloud Store'nin isminin yanında bir 'diski çıkar' ikonu belirir. Sadece, diski çıkarma ikonunu tıklayın ve Cloud Store'niz güvenli bir şekilde çıkarılır. Bu işlem, yeni dosyaların yazılmasını önler ve diski güvenli çıkarabilirsiniz.

Ağınızda, diske erişimi olan çok sayıda kullanıcı varken cihazı kapatmak ya da ağınızla bağlantısını kesmeniz gerektiğinde, her bir kullanıcının, bilgisayarlarından Blackmagic Cloud Store'nin bağlantısını kesmesi önemlidir.

Ön Paneli Kullanarak Ayarların Deđiřtirilmesi

Blackmagic Cloud Store Max'ın ön paneli, butonları ve menü kadranını kullanarak ayarları hızlı bir řekilde deđiřtirmenize olanak sađlar.

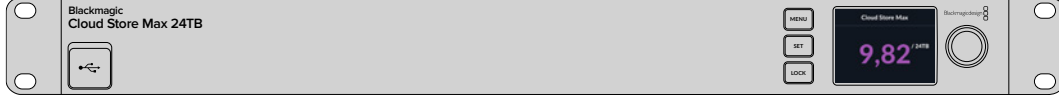

Ön panelde bulunan ayarların çođu, Blackmagic Cloud Store Setup yazılımındaki “kurulum” sekmesinden de deđiřtirilebilir. Bu konuda daha fazla bilgi için “ayarlar” bölümüne bakın.

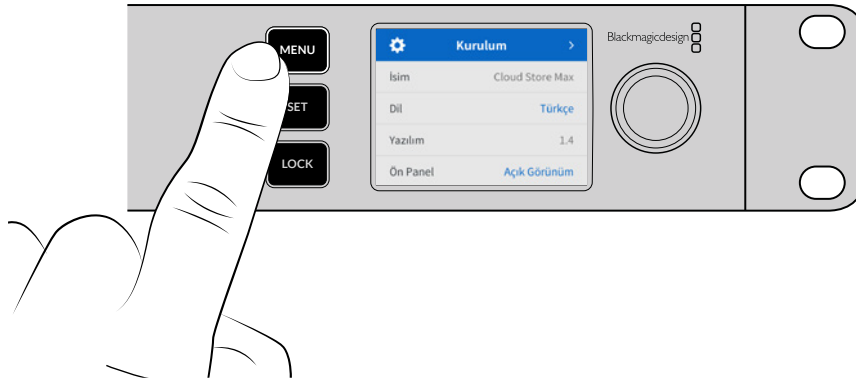

Bir ayarı deđiřtirmek için:

- 1 Ana ekranda, menü ayarlarını açmak için “menu” butonuna basın.
- 2 Deđiřtirmek istediđiniz ayarı seçmek için menü kadranını çevirin, sonra “set” butonuna basın.

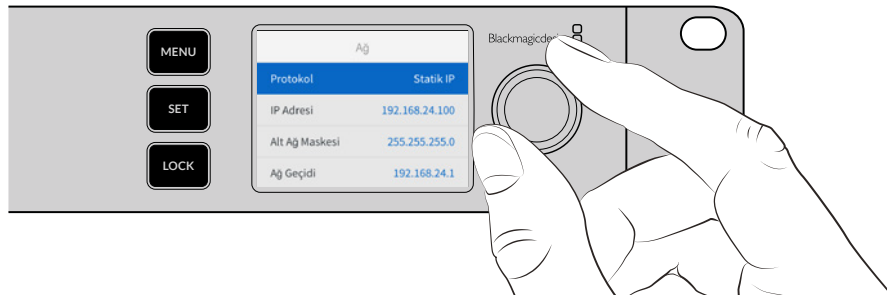

- 3 Ayarınızı deđiřtirmek için menü kadranını kullanın.
- 4 Deđiřikliđi onaylamak için, “set” butonuna basın.

Menü öğeleri arasında geriye dođru gezinerek ana ekrana dönmek için menü butonuna basın.

Ön paneli kilitlemek için, “lock” butonu 1 saniye boyunca basılı tutun. Bu işlem, butonları devre dıřı bırakarak birisinin ayarları yanlışlıkla deđiřtirmesini önler. “Lock” butonu etkinken ışığı kırmızı yanar. Ön panelin kilidini açmak için, “lock” butonunu 3 saniyelikliđine basılı tutun.

Blackmagic Cloud Store Setup

Blackmagic Cloud Store Setup yardımcı yazılımında, cihaza bir isim verilmesi ve dahili yazılımın güncellenmesi gibi Blackmagic Cloud Store için tüm ayarlar vardır.

Blackmagic Cloud Store yazılımının en son sürümünü, www.blackmagicdesign.com/tr/support adresindeki Blackmagic Design Destek Merkezinden indirebilirsiniz.

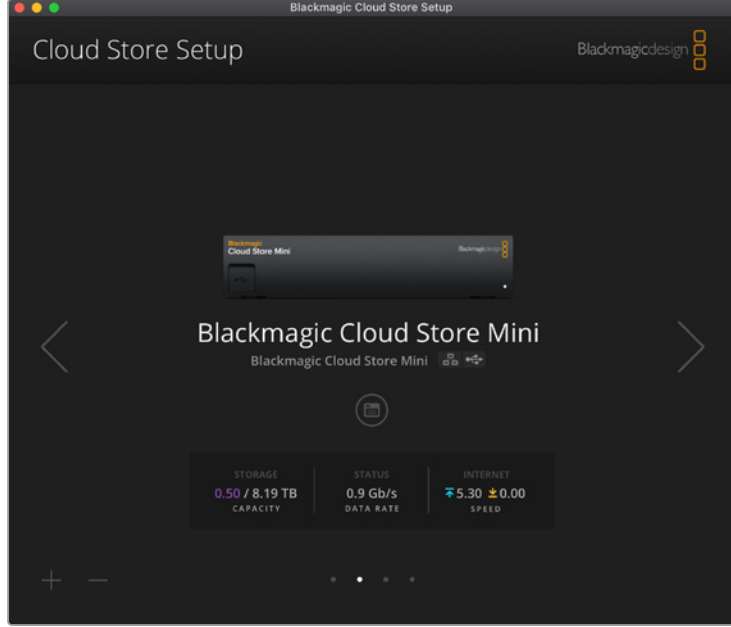

Ana Ekran

Ana ekran, yazılımı başlattığınızda göreceğiniz ilk sayfadır. Ağınıza bağlı tüm Blackmagic Cloud Store cihazlarına erişilebilir ve birden fazla cihaz bağlı olduğunda, sol veya sağ okları tıklayarak istediğiniz cihazı seçebilirsiniz.

Ana ekranın alt kısmındaki göstergeler; toplam bellek kapasitesini, kullanılan miktarı, ağ bağlantı durumunu ve geçerli maksimum veri hızını gösterir. Kullanılan alanı temsil eden sayı mor ise belleği okuyabilir ve yazabilirsiniz. Numara maviyse bellek erişimi 'salt okunur' olarak ayarlıdır.

Cihazınız Ethernet ve USB üzerinden bilgisayarınıza bağlı olduğunda, cihaz adının yanındaki simgelerle gösterilir. Cloud Store'nin ayarlarını açmak için ayarlar simgesini tıklayın.

Ayaralar

Blackmagic Cloud Store Setup yardımcı yazılımındaki ayarlar, dört sekme halinde düzenlenmiştir. Bunlar; “kurulum”, “bulut senkronizasyonu”, “depolama” ve “güvenlik” sekmeleridir.

Kurulum (Setup)

Kurulum ayarları; Blackmagic Cloud Store'nizin adını ve ağ ayarlarını değiştirmenizi sağlamakla birlikte, Cloud Store'nizdeki dahili yazılımın sürümünü de görüntüler.

İsim (Name)

Blackmagic Cloud Store'nize bir isim vermek, ağınıza bağlı birden fazla ünite olduğunda ve bunları tek tek tanımanız gerektiğinde yararlıdır.

Dil (Language)

HDMI monitör çıkışında kullanılan dili değiştirmek için dil ayarını kullanın.

Yazılım (Software)

Cloud Store'deki dahili yazılımın sürüm detaylarını görüntüler.

Tarih ve Saat (Date and Time)

Blackmagic Cloud Store'nin tarih ve saatini, ağ zaman protokolünü kullanarak otomatik olarak ayarlayabilirsiniz.

Ağ zaman protokolünü kullanarak tarih ve saati otomatik olarak ayarlamak için onay kutusunu tıklayın. Bu, varsayılan Cloudflare NTP sunucusunu kullanır, ancak tarih ve saati manuel olarak da ayarlayabilirsiniz.

Tarih ve saati manuel olarak ayarlamak üzere onay kutusundaki seçimini kaldırın ve içerik menülerini kullanın. Konum simgesine tıklamak, saat dilimini bilgisayarınızın saatiyle eşleştirecek şekilde, otomatik olarak ayarlar.

Ağ (Network) Ayarları

Blackmagic Cloud Store'niz, statik bir IP adresi veya DHCP kullanarak ağa bağlanabilir.

DHCP Cloud Store'niz için otomatik olarak bir IP adresi belirler ve herhangi bir ayarı değiştirmeye gerek kalmadan, ağa bağlanır.

Dinamik ana bilgisayar yapılandırma protokolü veya diğer adıyla DHCP, Blackmagic Cloud Store'nizi otomatik olarak bulan ve bir IP adresi atayan ağ sunucularındaki ve yönlendiricilerdeki bir hizmettir. DHCP, Ethernet üzerinden ekipmanların bağlanmasını ve IP adreslerinin birbirleriyle çakışmasını önlemeyi kolaylaştırır. Bilgisayarların ve ağ switch'lerinin çoğu DHCP'yi destekler.

IP adresini kendiniz ayarlamak istiyorsanız, statik IP'yi seçin; protokol ayarını 'statik IP' olarak ayarlayın ve IP ayarlarını manuel olarak değiştirin. Sabit bir IP adresi, Blackmagic Cloud Store'niz yeniden başlatıldığında bile değişmeyen bir adrestir.

Kurumsal bir ağa bağlanıyorsanız, sabit bir IP adresini kullanmanız gerekebilir. Bir ağ yöneticiniz varsa muhtemelen ağınız, kendisine bağlı olan tüm ekipmanlar için özel IP adreslerine sahiptir. Şirketinizdeki bilgisayarları ve ağı yönetip yönetmediklerini ağ yöneticinizle görüşmeniz önerilir.

Yardımcı yazılım yönetimine izin ver

Ünitenin kontrolünü USB ile bağlı olduğu bilgisayara sınırlandırarak ağıdaki herhangi birinin yanlışlıkla ayar değişikliği yapma riskini ortadan kaldırmak için, 'USB üzerinden' ayarını etkinleştirin.

Güvenlik Sertifikası

Blackmagic Cloud Store ve Cloud Store Mini'de Ethernet aracılığıyla kullanıcı erişimini ayarlayabilir, ayarları yapılandırabilir ve kullanıcılar oluşturabilirsiniz. Güvenli bir sertifika, Güvenli Giriş Katmanı veya diğer adıyla SSL bağlantısı kullanarak bulut depolamanıza bağlanmanıza olanak tanır. SSL, bulut depolamanıza çok güvenli bir bağlantı sağlar.

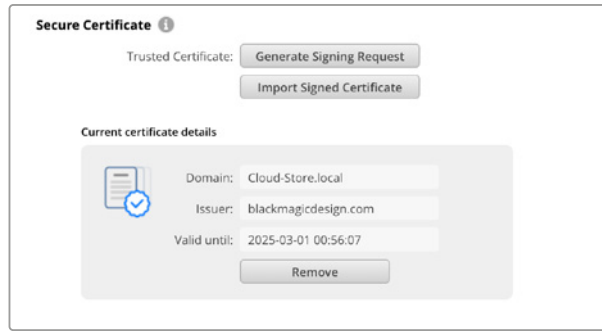

NOT Kullanıcı hesaplarını yönetmek için Ethernet aracılığıyla bulut depolamanıza bağlanmadan önce, yönetici erişimine sahip bir kullanıcı oluşturmanız gerekir. Bulut depolamanızı bilgisayarınıza USB aracılığıyla bağlayarak, Blackmagic Cloud Setup yazılımındaki "güvenlik" sekmesi aracılığıyla bunu yapabilirsiniz. Daha fazla bilgi için, bu kılavuzun ilerleyen sayfalarındaki "güvenlik" bölümüne bakın.

Bulut depolamanızda kullanabileceğiniz iki sertifika türü vardır ve her ikisi de güvenli şifreleme sağlar.

- 1 Kendi imzaladığınız bir sertifika. Bu varsayılan seçenektir ve otomatik olarak oluşturulur.
- 2 Bir sertifika yetkilisi tarafından imzalanmış güvenli bir sertifika. Bu seçenek, bağlandığınız bulut depolamanın kimliğini doğrulamak için bilgisayarınızda yüklü olan ikinci bir sertifikayı kullanarak ek güvenlik sağlar.

İmzalı bir sertifika almak için, önce Blackmagic Cloud Store Setup yazılımını kullanarak bir sertifika imzalama talebi veya CSR oluşturmanız gerekir. Bu imzalama talebi, daha sonra imzalanmak üzere CA olarak da bilinen bir sertifika yetkilisine veya BT departmanınıza gönderilir. Tamamlandığında, bulut depolamanıza yükleyebileceğiniz .cert, .crt veya .pem dosya uzantılı, imzalı bir sertifika geri gönderilir.

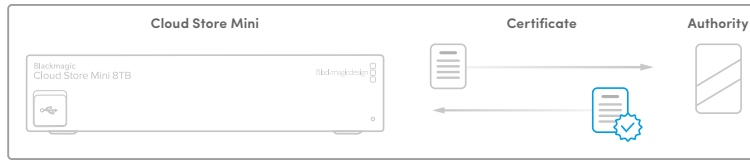

Sertifika imzalama talebi CSR'yi oluşturmak için:

- 1 “Generate signing request” ibareli imza talebi oluşturma butonunu tıklayın.



- 2 Bulut depolama için ortak bir isim ve konu alternatif adı girmenizi isteyen bir pencere belirir. Aşağıdaki tabloyu kullanarak tüm diğer detayları istediğiniz gibi değiştirin.

Bilgi	Tanım	Örnek
Genel İsim	Kullanacağınız alan adı	Blackmagic-Cloud-Store-Mini.local
Konu Alternatif Adı	Cihazla ilişkili alternatif bir alan adı (isteğe bağlı)	video-storage.local
Ülke	Kurumunuzun bulunduğu ülke	AU
Eyalet	İl, bölge, ülke veya eyalet	Victoria
Yer	Kasaba, şehir, köy vb. isim	South Melbourne
Kurum Adı	Kurumunuzun adı	Blackmagic Design

- 3 Sertifika detaylarını doldurduktan sonra, “generate” butonuna basın.

Bir .csr oluşturduğunuzda, bir genel ve özel şifre de oluşturmuş olursunuz. Genel şifre, imzalama talebine dahil edilir, özel şifre ise cihazda kalır. CA veya BT departmanı, imzalama talebindeki bilgileri şirketinizle doğruladıktan sonra, genel şifrenizle birlikte yukarıdaki bilgileri içeren, imzalı bir sertifika oluşturacaktır. Ayrıca, bilgisayarınıza yüklemek üzere bir CA sertifikası da oluşturacaktır.

İmzalı bir sertifikayı yüklemek için:

- 1 “İmzalı sertifikayı yükle” ibaresini tıklayın.
- 2 Dosya tarayıcısı kullanarak imzalı sertifikanın konumuna gidin ve dosyayı seçtikten sonra “aç” butonunu tıklayın.

“Alan adı”, “düzenleyen” ve “son geçerlilik tarihi” alanları, sertifika yetkilisinden gelen bilgilerle güncellenecektir. Genellikle, imzalı bir sertifika yaklaşık bir yıl geçerli olduğundan, geçerlilik tarihinin sonuna doğru bu işlemin tekrarlanması gerekir.

Bilgisayarınızdan farklı bir alt ağda bulunan bulut depolamaya erişmek için mDNS reflektör kullanmanız gerekecektir. Ağınızı mDNS reflektöre izin verecek şekilde yapılandırmak için, BT departmanınızla veya ağ yöneticinizle görüşün.

Fabrika ayarlarına sıfırlama işleminden sonra, sertifikanın geçersiz olacağını ve yeni bir sertifika oluşturulup imzalanması gerekeceğini belirtmekte fayda var.

Bilgisayarınıza CA Sertifikası Yükleme

CA, imzalanmış sertifikayı geri gönderdiğinde, bir CA sertifikası da dahil eder. Yöneticinin bulut depolamadaki hesapları kontrol etmek için kullanacağı bilgisayarda, bu CA sertifikasının yüklü olması gerekir. Bir kuruluşa bağlıysanız, CA sertifikasını yükleme konusunda BT departmanınızla görüşmenizi öneririz.

CA sertifikasını bir Mac bilgisayara yüklemek için:

- 1 CA sertifikasını bilgisayarınıza indirin.
- 2 Uygulamalar/Yardımcı Yazılımlar klasöründen KeyChain Access uygulamasını açın.
- 3 KeyChain Access uygulamasında, “system keychains” menüsünden “system”i seçin.
- 4 CA sertifikasını Keychain Access uygulamasına sürükleyip bırakın ve yönetici şifrenizi girin.

CA sertifikasını bir Windows bilgisayara yüklemek için:

- 1 CA sertifikasını bilgisayarınıza indirin.
- 2 CA sertifikasını sağ tıklayın ve “sertifikayı yükle”yi seçin.
- 3 “Sertifika içe aktarma sihirbazı” penceresinde “yerel bilgisayar”ı işaretleyin. “İleri”yi tıklayın.
- 4 Cihazınızda değişiklik yapılmasına izin vermek istediğinizi onaylamanızı isteyen bir komut istemi belirecektir, devam etmek için “evet”i tıklayın.
- 5 Windows’un sertifikayı saklamak için otomatik olarak bir konum seçmesini veya manuel olarak bir konum seçmeyi belirleyin. “İleri”yi tıklayın.
- 6 Ayarlarınızı teyit edin ve “son”u tıklayın.

Fabrika Ayarlarına Sıfırla



Fabrika ayarlarına sıfırlama butonu, Blackmagic Cloud Store’nizi fabrika ayarlarına döndürmenizi sağlar. Cihazda sakladığınız dosyaların hiçbiri değiştirilmez.

Bulut Senkronizasyonu

Senkronizasyon eklemek ve Proxy Generator uygulamasının proxy dosyalarını senkronize etme biçimini ayarlamak için bulut senkronizasyon ayarlarını kullanın. Blackmagic Cloud Store yazılımını kurduğunuzda, Proxy Generator uygulaması da yüklenir.

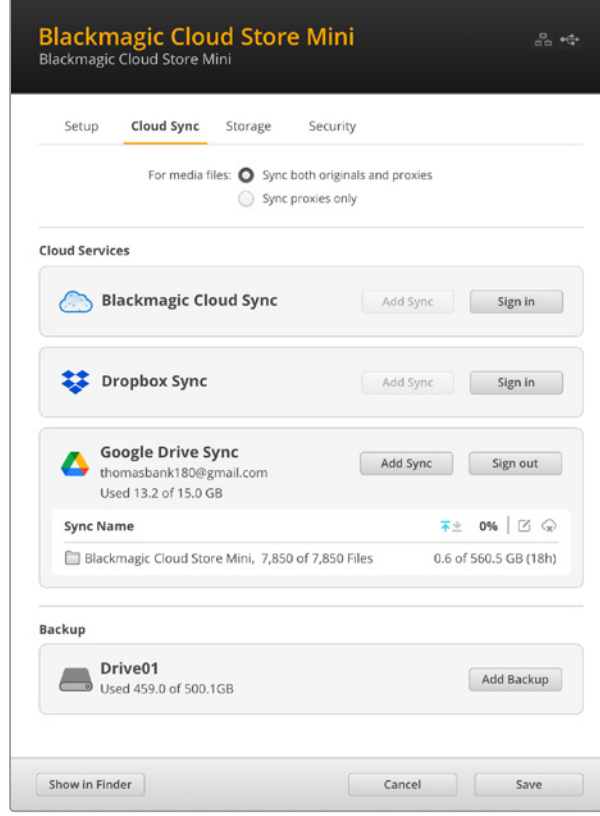

Medya Dosyaları İçin

Bu iki seçenek butonu hem proxy hem de orijinal dosyaları mı yoksa yalnızca proxy dosyaları mı senkronize edeceğinize karar vermenizi sağlar.

Daha fazla bilgi için, bu kılavuzun “proxy üretici” bölümüne bakın.

Bulut Hizmetleri

Çevrimiçi hesabınızda oturum açmak ve senkronizasyonları eklemek için bulut hizmetleri bölümünü kullanın.

Depolama

Bellek ayarlarında, salt okunur özelliğini etkinleştirmek için bir onay kutusu ve fabrika ayarlarına sıfırlama butonu vardır. Bu belleğin formatlanması gerektiğinde, bir format göstergesi belirir.

Salt Okunur Modunu Etkinleştir

Blackmagic Cloud Store'nin depolamasını “salt okunur” olarak ayarlamak üzere bu seçeneği işaretleyin. Etkinleştirildiğinde, bu diske hiçbir ek dosya yazılamaz.

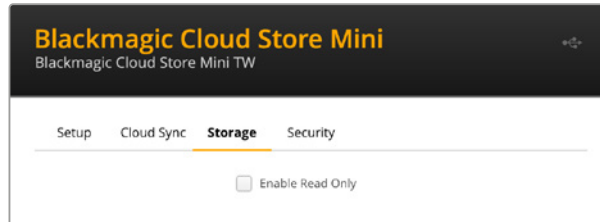

Format

Bazen, Blackmagic Cloud Store'nizin dahili belleğini formatlamanız gerekebilir. Cloud Store'niz, formatlama gerektiğinde, ana sayfada "formatlama gerekli" mesajını görüntüleyerek bildirir.

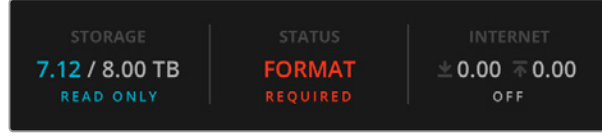

Dahili belleği formatlamanın, diskte kayıtlı tüm dosyaları sileceğini belirtmekte fayda var. Formatlamadan önce bu dosyaları başka bir diske kopyalamanızı öneririz.

Dahili belleği formatlamak için:

- 1 'Diski formatla' butonunu ve ardından 'formatla' butonunu tıklayın.
- 2 İlk onay diyalog kutusunda, 'formatla' butonunu tıklayın.

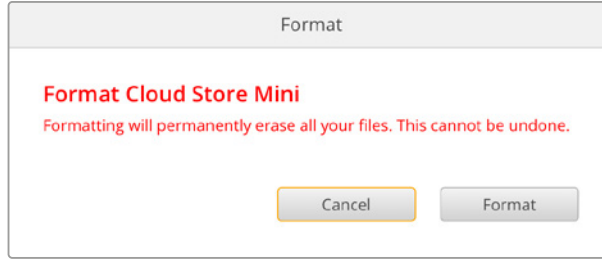

- 3 İkinci bir diyalog kutusu, seçiminizi onaylamanızı isteyecektir. Formatlama işlemini başlatmak için 'sil' butonunu veya formatlamadan çıkmak için "durdur" butonunu tıklayın.
- 4 Bir yüzde göstergesi, formatlama işleminin durumunu gösterir.

Güvenlik

Güvenlik ayarları; Blackmagic Cloud Store, Cloud Store Mini ve Cloud Store Max üzerinde kullanıcılar oluşturmanızı ve onlara paylaşılan klasör ve izinler atamanızı sağlar. Örneğin, bir proje yöneticisine paylaşılan bir klasöre okuma ve yazma izinleri atayabilir ve ardından, sadece dosyaları görüntülemesi gereken kullanıcılara salt okuma izinleri atayabilirsiniz. Paylaşılan bir klasör, bulut depolamanızın dahili belleğindeki herhangi bir klasör olabilir.

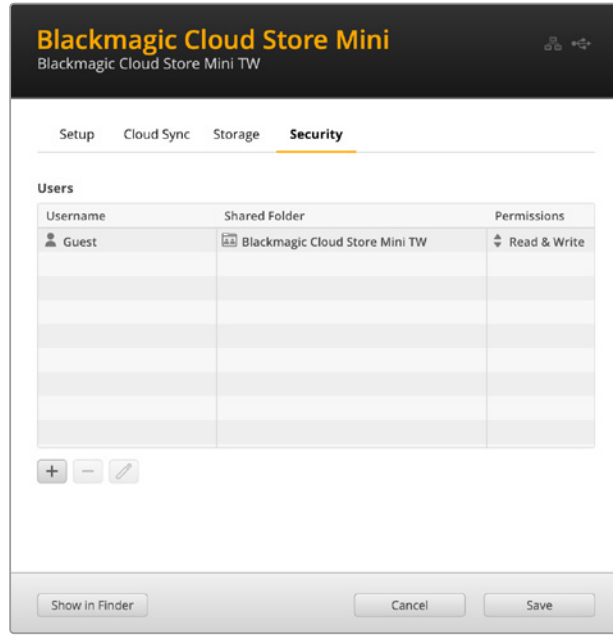

Yeni bir kullanıcı oluşturmak ve paylaşılan bir klasör tahsis etmek için:

- 1 Kullanıcı ekleme penceresini açmak için “security” sekmesinin sol alt tarafındaki “+” butonunu tıklayın.
- 2 “Add user” penceresinde yeni kullanıcı için bir kullanıcı adı ve şifre girin. “Anahtar” simgesini tıklayarak otomatik olarak güvenli bir şifre oluşturabilirsiniz.

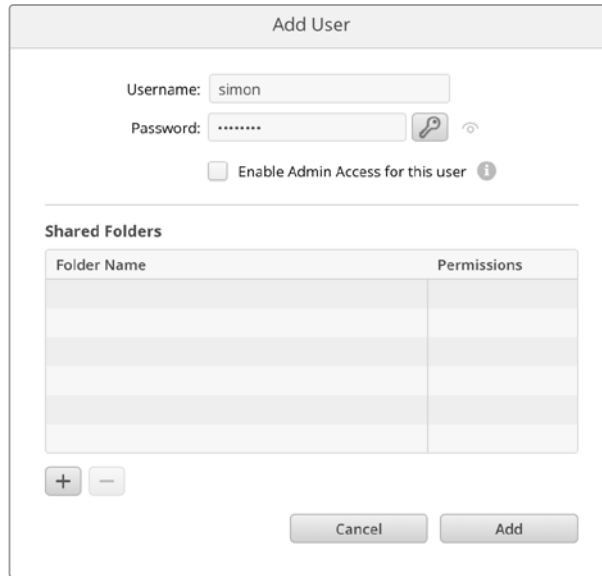

Yeni kullanıcıya yönetici erişimi vermek istiyorsanız “enable admin access for this user” ibareli onay kutusunu işaretleyin. Bu seçenek, kullanıcının Ethernet aracılığıyla Blackmagic Cloud Store Setup yazılımına erişim sağlamasına ve ayarları değiştirmesine olanak tanır.

- 3 Paylaşılan klasör penceresini açmak için “+” butonunu tıklayın.

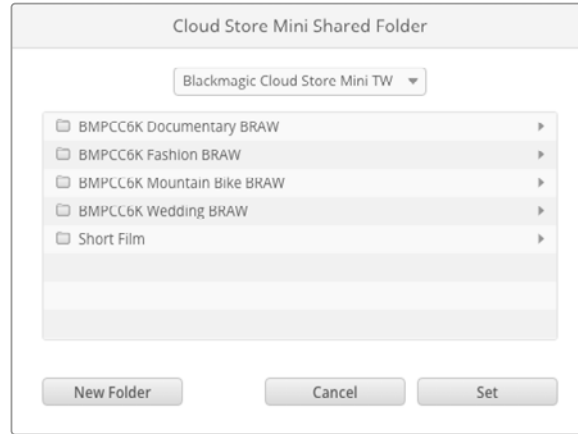

Bulut depolamanızın dahili belleğinin en üst seviyesindeki tüm klasörlerin bir listesi görüntülenecektir. Alt klasörleri görüntülemek için bir klasörü çift tıklayın; pencerenin üst kısmında bulunan menü, o anda görüntülemekte olduğunuz klasörün adını gösterir ve klasör seviyeleri arasında geriye doğru gezinmenizi sağlar. Yeni kullanıcının erişmesini istediğiniz paylaşılan klasörü seçin ve “set”e basın.

- 4 Paylaşılan klasör, “add users” penceresindeki “shared folders” ibareli paylaşılan klasörler listesinde görüntülenir.

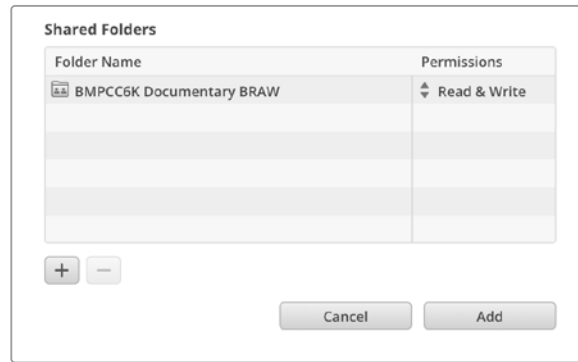

Başka bir klasör tahsis etmek için “+” butonunu tıklayın veya paylaşılan klasöre erişimi kaldırmak için “-” butonunu tıklayın. “Add user” penceresini kapatmak ve “security” sekmesine dönmek için “add”ı ve ardından “save”yi tıklayın.

Yeni kullanıcı artık, kendisine tahsis edilen paylaşımlı klasörlere erişmek için kullanıcı adını ve şifresini kullanabilir.

Mac bilgisayarda paylaşılan klasörlere erişmek için:

- 1 Finder menüsünü açın ve kenar çubuğu menüsünde “ağ”ı tıklayın.
- 2 Listedeki, Blackmagic Cloud Store cihazınız üzerine tıklayın.
- 3 “Şöyle bağlan”ı tıklayın, kullanıcı adınızı ve şifrenizi girin ve “bağlan”ı tıklayın.

Blackmagic Cloud Store’niz artık kenar çubuğunun konumlar bölümünde görünecektir; paylaşılan klasörlerinizi görüntülemek için bulut depolamanızı tıklayın.

Windows bilgisayarda paylaşılan klasörlere erişmek için:

- 1 Dosya Gezgini kenar çubuğunda, “Ağ” menü öğesini tıklayın. Blackmagic Cloud Store cihazınızı listede göreceksiniz.
- 2 Bulut depolamanıza çift tıkladığınızda, ağ kimlik bilgilerini soran bir Windows güvenlik diyalog kutusu görünecektir.

- 3 Kullanıcı adınızı ve şifrenizi girin.
- 4 “Tamam”ı tıklayın.

Şimdi bulut depolamanızı, Dosya Gezgini penceresinde göreceksiniz ve bu belleğe, herhangi bir ağ sürücüsü gibi erişebilirsiniz.

NOT Bulut depolamanızı USB üzerinden bir bilgisayara bağlamak, kimlik doğrulaması olmadan geniş yönetici değişiklikleri yapmanıza olanak tanır. Bu nedenle, bir kullanıcının bağlanma ve yanlışlıkla değişiklik yapma olasılığını önlemek için bulut depolamanızı güvenli bir yerde tutmanızı öneririz.

İzinler

İzinler, bir kullanıcının paylaşılan bir klasöre erişim düzeyini kontrol etmenizi sağlar. Bir kullanıcıya ilk kez bir klasör atadığınızda, paylaşılan klasörün içeriğini eklemelerine, yerini değiştirmelerine, üzerinde değişiklik yapmalarına veya silmelerine olanak tanıyan “read & write” izinleri verilir. Paylaşılan klasör izinlerini “read only” ibareli salt okunur veya “write only” ibareli salt yazılır olarak değiştirebilirsiniz. “Read only” olarak ayarlandığında, kullanıcı klasörün içeriğini görebilir ancak dosya ekleyemez, silemez veya değiştiremez. İzinleri “write only” olarak ayarlamak, kullanıcının klasöre dosya kopyalamasına izin verir, fakat içeriği göremez.

İzinleri değiştirmek için:

- 1 “Security” etiketli güvenlik sekmesindeki “users” başlıklı kullanıcılar listesinden bir kullanıcı seçin.
- 2 “Permissions” etiketli izinler sütununda, kullanıcının geçerli izinlerini tıklayın ve listeden bir seçenek belirleyin.

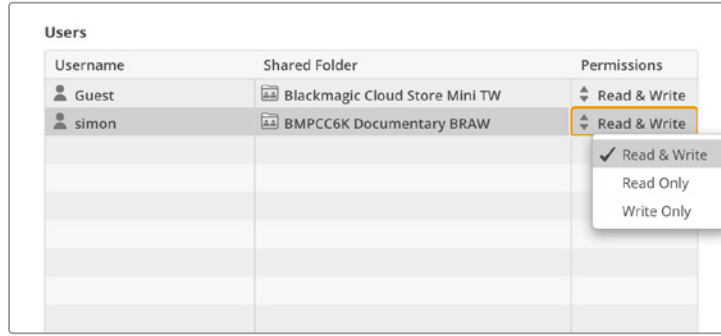

- 3 Seçiminizi teyit etmek için “save”yi tıklayın.

BİLGİ “Guest” yani konuk kullanıcı, varsayılan olarak oluşturulur ve bulut depolamanızın belleğindeki tüm paylaşılan klasörlere otomatik olarak okuma ve yazma erişimine sahip olur. “Security” (güvenlik) sekmesinin “permissions” (izinler) bölümünden konuk kullanıcı izinlerini, “read & write” (okuma ve yazma), “write only” (salt yazılır), “read only” (salt okunur) veya “no access” (erişim yok) olarak değiştirebilirsiniz.

Kullanıcıların Yönetimi

Bir kullanıcının klasör tahsislerini, kullanıcı adını veya şifresini değiştirmeye ek olarak yönetici erişimini etkinleştirmek veya kaldırmak için "manage user" ibareli kullanıcıyı yönet seçeneklerini kullanın.

Bir kullanıcıyı yönetmek için:

- 1 "Security" sekmesinde, yönetmek istediğiniz kullanıcıyı "users" listesinden seçin.
- 2 "Kalem" simgesini tıklayın.
- 3 "Manage user" penceresinde, kullanıcının bilgilerini güncelleyin.

Folder Name	Permissions
BMPCC6K Documentary BRAW	Read & Write
Short Film	Read & Write

- 4 Değişiklikleri onaylamak için "save"yi tıklayın.

Kullanıcıları Silme

Bir kullanıcıyı silmek için "security" sekmesinin "users" listesinden silmek istediğiniz kullanıcı adını seçin ve "-" butonunu tıklayın. Seçiminizi teyit etmek için "delete"yi tıklayın. Bir kullanıcıyı silmek, bu kullanıcıya tahsis edilen tüm paylaşılan klasörlere erişimini kaldırır.

Proxy Generator

Proxy Generator, 'watch folder' ismindeki klasörlerde bulunan kaynak dosyalar için otomatik olarak proxy dosyaları oluşturan bir uygulamadır. Cloud Store'nizdeki veya bilgisayarınıza bağlı bir diskteki herhangi bir klasör, bir 'watch folder' yapılabilir. Tek yapmanız gereken, Proxy Generator uygulamasına 'watch' klasörünün nerede olduğunu söylemek, 'başlat' butonunu tıklamaktır ve siz çalışırken uygulama arka planda çalışır.

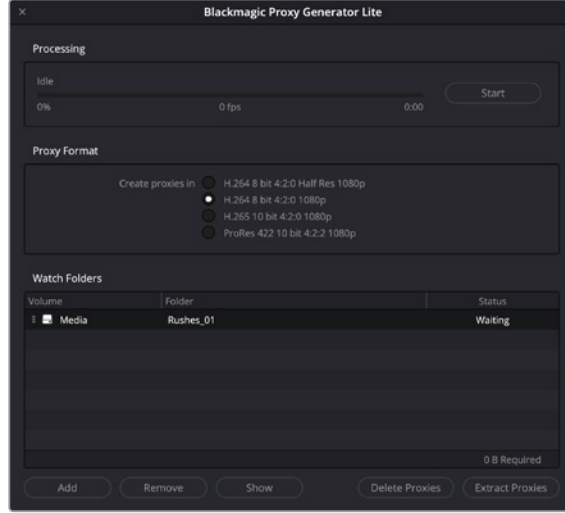

'Watch' klasörünüzü belirleyin ve proxy formatını ayarlayın; bu klasöre yeni dosyalar eklendiğinde, otomatik olarak proxy dosyaları oluşturulur

Blackmagic Proxy Generator, DaVinci Resolve Studio ile birlikte gelir, ancak Cloud Store ürünlerinde dahil olan bir 'lite' versiyonu da vardır. Aralarındaki fark, DaVinci Resolve Studio ile gelen Blackmagic Proxy Generator'un, DaVinci Resolve Studio'nun desteklediği tüm kamera kodeklerini içermesidir.

Ancak lisans sınırlamaları nedeniyle, Blackmagic Cloud Store ürünleriyle birlikte verilen Blackmagic Proxy Generator Lite, bilgisayarınızın işletim sisteminde yerleşik olan kodekleri kullanır. Yani, Windows bilgisayarlarda ProRes proxy'leri devre dışı bırakılır. Ayrıca, Microsoft'tan HEVC video uzantıları yüklemesi satın alınmadığı sürece diğer formatlar devre dışı bırakılabilir.

Watch Klasörlerinin Eklenmesi

Bir watch klasörü, uygulama tarafından sürekli olarak denetlenir ve bu klasöre yeni dosyalar eklendiğinde, proxy dosyaları oluşturulur ve "proxy" isimli bir alt klasöre kaydedilir.

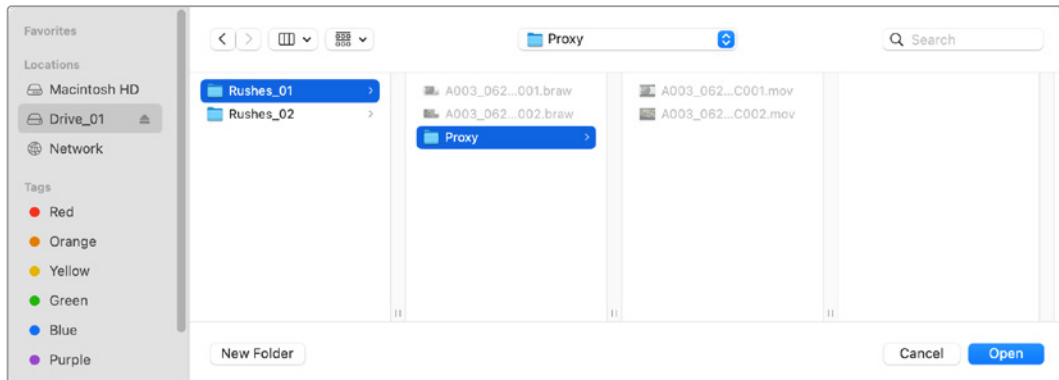

Proxy dosyaları, watch klasörünüzde otomatik olarak oluşturulan bir "proxy" alt klasörüne kaydedilir.

İstedığınız kadar watch klasörü ekleyebilirsiniz, ama hem orijinal medya dosyalarını hem de yeni proxy dosyalarını depolamak üzere yeterli boş alanın olması önemlidir.

Proxy Generator uygulamasını ilk kez başlatırken, bu uygulama sizden otomatik olarak bir watch klasörü eklemenizi ister.

- 1 Mevcut bir klasör bulun ve “aç” butonunu tıklayın veya “yeni klasör” butonunu tıklayarak yeni bir klasör oluşturun.

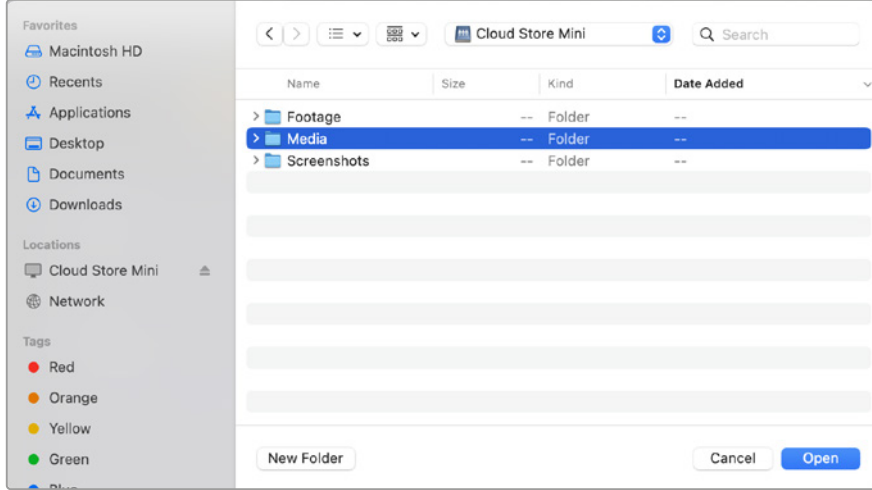

- 2 Klasör seçildikten veya oluşturulduktan sonra, “watch folders” isimli klasör bölümünde görünür.

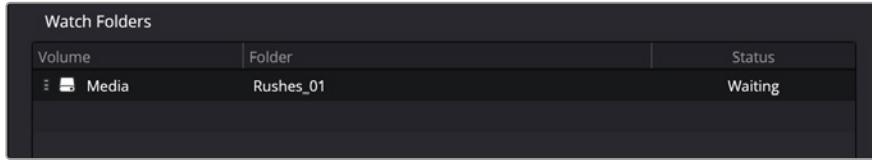

- 3 Ek watch klasörleri eklemek üzere “Add” ibareli ekle butonunu tıklayın. Ayrıca, klasörleri ‘watch folders’ bölümüne sürükleyip bırakabilirsiniz.

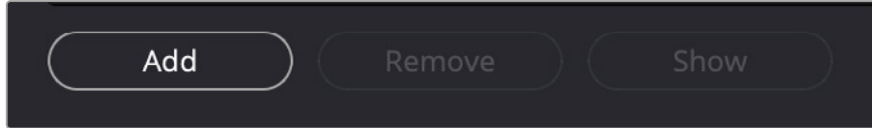

Bir ‘watch folder’ klasörünü kaldırmak için listeden klasörü seçin ve ‘remove’ isimli kaldırma butonunu tıklayın.

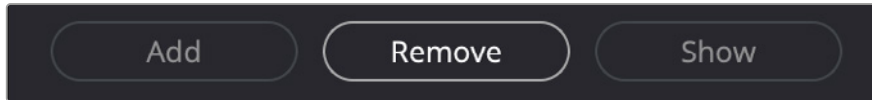

BİLGİ Bilgisayarınızın dosya tarayıcısında watch klasörünü açmak için ‘show’ butonunu tıklayın.

Tüm watch klasörlerinizin durumunu gözlemleyebilir ve farklı sıralara sürükleyip bırakarak öncelik sıralamasını değiştirebilirsiniz. Watch klasörleri listenizin altındaki bilgiler, proxy dosyalarını depolamak için gereken depolama alanını gösterir.

Formatın Ayarlanması

Kullanmak istediğiniz proxy dosya kodeğini ve formatını, uygun seçim butonunu tıklayarak ayarlayın. H264, H265 ve Apple ProRes kodeklerini seçebilirsiniz.

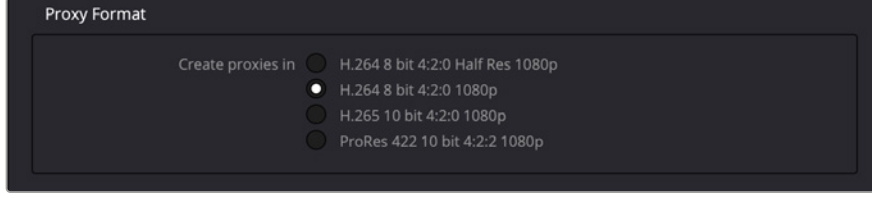

Şimdi tek yapmanız gereken şey, işleme bölümündeki 'start' yani, başlat butonunu tıklamaktır. İşlemi durdurmak istediğiniz zaman, "stop" butonunu tıklamanız yeterlidir.

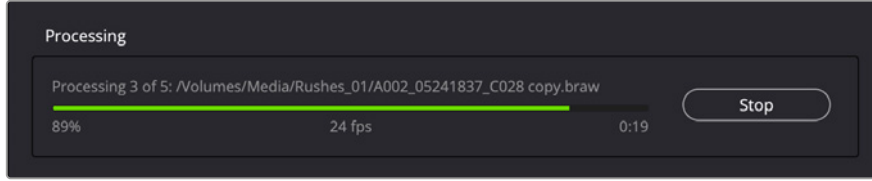

Proxy Dosyalarının Yönetimi

İşlem durdurulduğunda, proxy dosyalarınızı yönetmenize yardımcı olacak iki seçenek vardır.

Proxy'leri Sil (Delete Proxies)

Bu seçenek, seçili watch klasörlerinden tüm proxy dosyalarını ve proxy klasörünü siler.

Proxy'leri Aktar (Extract Proxies)

Bu seçenek, seçilen watch klasörlerindeki tüm proxy dosyalarını yeni bir noktaya kopyalar. Aşağıdaki talimatlar, proxy dosyalarının nasıl aktarılacağını gösterir.

- 1 Watch klasörleri bölümünde, aktarmak istediğiniz proxy dosyalarını içeren klasörü ve ardından "extract proxies" ibareli proxy'leri aktarma seçeneğini tıklayın.

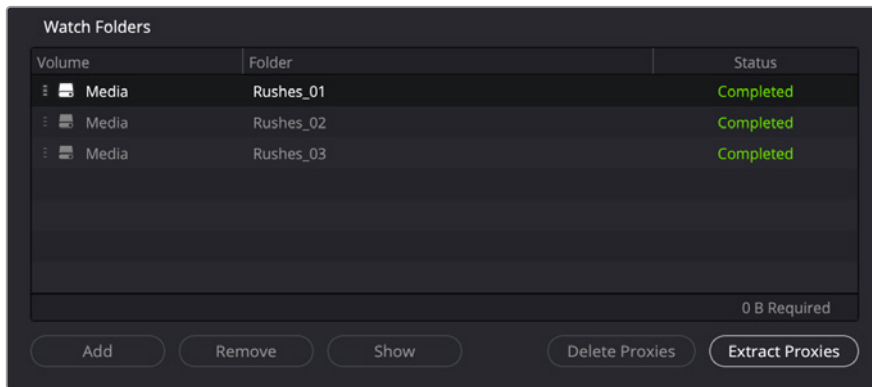

- 2 Proxy dosyalarınızı kopyalamak için bir konum seçin ve 'open' butonunu tıklayın. Bir ilerleme çubuğu, aktarma işlemini görüntüler.

USB Disklerin Formatlanması

Blackmagic Cloud Pod ile bir disk kullanırken, diskin HFS+ veya ExFAT olarak formatlanması gerekir. Çoğu disk NTFS formatında gelir, ancak Cloud Pod ile çalışması için diskin yeniden formatlanması gerekir. Bu bölüm, disklerin bilgisayarınızda nasıl formatlanacağını açıklar.

Bir Mac Bilgisayarda Disklerin Formatlanması

Mac bilgisayarlardaki 'Disk Utility' yardımcı uygulaması, bir diski HFS+ veya ExFAT olarak formatlayabilir. HFS+ ayrıca, Mac OS Extended olarak da bilinir ve bir sorun olması durumunda diskin kurtarılmasına yardımcı olan bir günlükleme özelliği içerir.

Formatlama işlemini yapmadan önce, diskte bulunan önemli dosyalarınızı yedeklediğinizden emin olun çünkü, formatlama yapıldığında, diskteki her şey silinir.

- 1 Bilgisayarınıza bir USB disk bağlayın ve Time Machine yedeklemeleri için bu diski kullanma taleplerini içeren her mesajı reddedin.
- 2 Uygulamalar/izlenmeler sekmesine girin ve Disk Utility uygulamasını başlatın.
- 3 USB diskiniz için olan disk ikonunu tıklayın ve sonra 'sil' sekmesini tıklayın.
- 4 Formatı, 'Mac OS Extended' veya "ExFat" olarak ayarlayın.
- 5 Yeni disk bölümü için bir isim girin ve sonra 'sil' üzerine tıklayın. Medyanız hızlı bir şekilde formatlanır ve Cloud Pod ile kullanıma hazır hale getirilir.

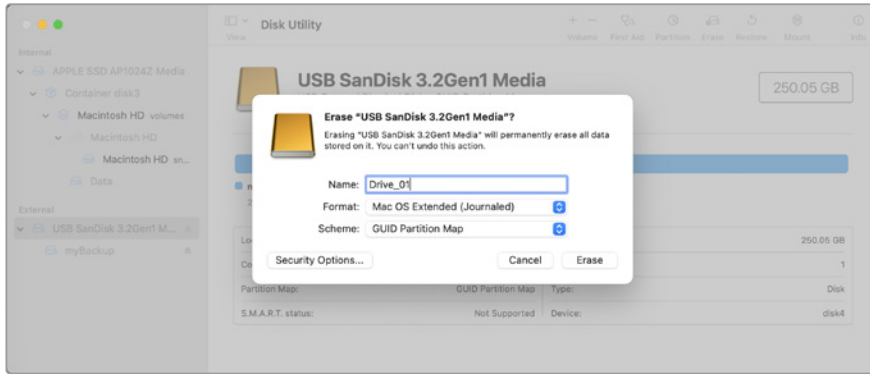

Windows Bilgisayarlarda Disklerin Formatlanması

Bir Windows PC bilgisayarda, 'formatlama' diyalog kutusu, bir diski ExFAT olarak formatlayabilir. USB diskinizde bulunan önemli dosyalarınızı yedeklediğinizden emin olun, çünkü formatlama yapıldığında hepsi silinir.

- 1 Bilgisayarınıza bir USB disk bağlayın.
- 2 Başlat menüsünü veya başlat ekranını açın ve 'bilgisayarım' sekmesini seçin. USB diskiniz üzerine sağ tıklayın.
- 3 İçerik menüsünden, 'format' sekmesini seçin.
- 4 Dosya sistemini 'ExFat' olarak ve birim ayırma boyutunu da 128 kilobayt olarak ayarlayın.
- 5 Yeni disk birimi için bir isim girin, 'hızlı formatlama' sekmesini seçin ve 'Başlat' butonunu tıklayın.
- 6 Medyanız hızlı bir şekilde formatlanır ve Blackmagic Cloud Store ile kullanıma hazır hale getirilir.

Dahili Yazılımın Güncellenmesi

Blackmagic Cloud Store'nizi güncellemek için, cihazı önce USB aracılığıyla bilgisayarınıza bağlayın. Cloud Pod'un USB-C portlarından herhangi birine bağlayabilirsiniz. Blackmagic Cloud Store Mini'de ön USB-C veya arka "USB üzerinden Ethernet" portları aracılığıyla bağlayabilirsiniz. Blackmagic Cloud Store Max modelinde, ön USB-C portu aracılığıyla bağlanın. Blackmagic Cloud Store yazılımının en son sürümünü, www.blackmagicdesign.com/tr/support adresindeki Blackmagic Design destek merkezinden indirin.

Blackmagic Cloud Store Setup yardımcı yazılımını başlattığınızda, Cloud Store'nizde yüklü mevcut yazılım sürümü otomatik olarak algılanır ve sizden güncelleme yapmanızı istenir.

Güncelleme işlemini tamamlamak için 'update' yani güncelle butonunu tıklayın ve ekran üzerindeki talimatları takip edin.

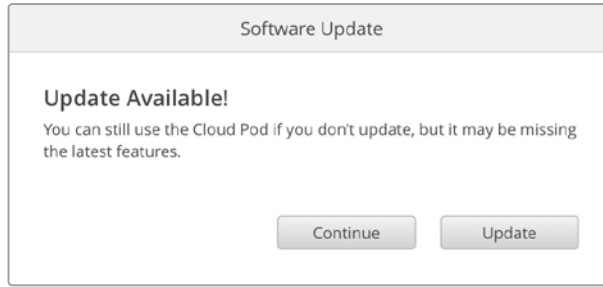

Bilgisayarınıza en son Blackmagic Cloud Store yazılımını yükledikten sonra, üniteyi USB üzerinden tekrar taktığınız zaman Blackmagic Cloud Store Setup bir güncelleme istemi görünür.

Yardıma/Deştek

Yardıma İin

Yardıma almanın en hızlı yolu, Blackmagic Design online deştek sayfalarına girip, Blackmagic Cloud Pod ve Blackmagic Cloud Store Mini'niz iin mevcut olan en yeni deştek bilgilerini incelemektir.

Blackmagic Design Online Deştek Sayfaları

En gncel kılavuz, yazılım ve deştek notlarını, www.blackmagicdesign.com/tr/support adresindeki, Blackmagic Design deştek merkezinde bulabilirsiniz.

Blackmagic Design Forumu

Web sitemizdeki Blackmagic Design forumu, daha fazla bilgi ve yaratıcı fikirler iin ziyaret edebileceğiniz faydalı bir kaynaktır. Burası, yardıma almanız iin daha hızlı bir yol olabilir ünkü, sorularınız iin, başka deneyimli kullanıcılar ya da Blackmagic Design alıřanları tarafından verilen yanıtları bulabilir ve bylelikle alıřmalarınıza devam edebilirsiniz. Forumu, <https://forum.blackmagicdesign.com> adresinden ulařabilirsiniz.

Blackmagic Design Deştek Ekibiyle İrtibat

Aradıđınız yardıma deştek kaynaklarında ya da forumda bulamadıđınız durumda, ltfen deştek sayfamıza girip, "Bize e-posta gnderin" butonuna tıklayarak e-posta yoluyla deştek talebinde bulunun. Bunun yerine, deştek sayfasındaki "Yerel deştek ekibini arayın" butonunu tıklayabilir ve size en yakın olan Blackmagic Design deştek ofisini arayabilirsiniz.

Mevcut Yazılım Srmnn Kontrol Edilmesi

Bilgisayarınızda Blackmagic Cloud Store yazılımının hangi srmnn ykl olduđunu kontrol etmek iin, 'Blackmagic Cloud Store Setup Hakkında' penceresini aın.

- Mac OS'de, 'Uygulamalar' klasrndeki Blackmagic Cloud Store Setup yazılımını aın. Srm numarasını grntlemek iin, uygulamalar mensnden 'Blackmagic Cloud Store Setup Hakkında' sekmesini sein.
- Windows bilgisayarlarda, 'Bařlat' mensnden ya da Bařlat Ekranından 'Blackmagic Cloud Store Setup' uygulamasını aın. Srm numarasını grntlemek iin, 'Yardıma' mensne tıklayın ve 'Blackmagic Cloud Store Setup Hakkında' sekmesini sein.

En Yeni Yazılım Gncellemelerine Eriřim

Bilgisayarınızda ykl bulunan Blackmagic Cloud Store Setup yazılımının srmn denetledikten sonra, en son gncellemeleri gzden geirmek iin ltfen, www.blackmagicdesign.com/tr/support adresindeki Blackmagic Design deştek merkezini ziyaret edin. En son gncellemeleri alıřtırmak faydalı olsa da nemli bir projenin ortasındaiken, yazılımı gncellemekten kaınmakta yarar vardır.

Mevzuata İlişkin Bildirimler

Avrupa Birliği Dahilinde Elektrikli ve Elektronik Cihazlara Dair Atık Kontrol Yönetmeliği



Ürün üzerindeki sembol, bu cihazın başka atık malzemelerle bertaraf edilmemesi şartını gösterir. Atık ekipmanlarınızı bertaraf edebilmemiz için geri dönüşümünü sağlamak üzere, belirlenmiş toplama noktasına teslim edilmeleri gerekmektedir. Bertaraf anında atık cihazlarınızın ayrı olarak toplanması ve geri dönüşümü, doğal kaynakların korunmasına yardımcı olacaktır ve insan sağlığını ve çevreyi koruyucu bir şekilde geri dönüşümünü sağlayacaktır. Geri dönüşüm için atık cihazlarınızı nereye teslim edebileceğiniz konusunda daha fazla bilgi için, lütfen yerel belediyenizin geri dönüşüm birimini ya da ürünü satın aldığınız satış bayisini arayın.

Blackmagic Cloud Pod ve Cloud Store Mini

B Sınıfı Ürün



NOT: Bu cihaz, test edilmiş ve Federal İletişim Komisyonu (FCC) Koşullarının 15. bölümü doğrultusunda B Sınıfı dijital cihazların sınırlarıyla uyumlu olduğu tespit edilmiştir. Bu sınırlar, yerleşim bölgelerinde yapılan kurulumlarda, zararlı müdahalelere karşı makul koruma sağlamak üzere tasarlanmıştır. Bu cihaz; radyo frekans enerjisi üretir, kullanır ve saçabilir ve talimatlar doğrultusunda kurulmadığı ve kullanılmadığı takdirde, radyo iletişimlerine zararlı müdahaleye yol açabilir. Ancak, belirli bir kurulumda, zararlı müdahalenin oluşmayacağına dair garanti verilmemektedir. Bu cihazın radyo ve televizyon yayınının alınmasında zararlı müdahaleye sebebiyet verdiği durumlarda, ekipmanı kapatıp tekrar açarak bunu tespit edebilirsiniz. Kullanıcı aşağıdaki tedbirlerden bir veya daha fazlasını uygulayarak bu müdahaleyi düzeltmeye çalışabilir.

- Alıcı antenin yönünü veya yerini değiştirin.
- Ekipman ile alıcı arasındaki mesafeyi artırın.
- Cihazı alıcının takılı bulunduğu devre üzerindeki prizden çıkarıp, farklı bir prize takın.
- Yardım için, satıcıyla veya deneyimli bir radyo/televizyon teknisyeniyle irtibata geçin.



R-R-BMD-20210818001
R-R-BMD-20211115001
R-R-BMD-20231211001
R-R-BMD-20240430001

ISED Kanada Beyannamesi

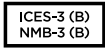

Bu cihaz, B Sınıfı Dijital cihazlar için Kanada Yenilik, Bilim ve Ekonomik Kalkınma standartlarına uygundur.

Bu cihaza yapılacak herhangi bir değişiklik veya kullanım amacı dışında kullanılması, bu standartlara uyumluluğunu hükümsüz kılabilir.

HDMI arayüzlerine bağlantı yüksek kaliteli korumalı HDMI kablolarıyla yapılmalıdır.

Blackmagic Cloud Store, Cloud Dock ve Media Dock

A Sınıfı Ürün



Bu cihaz, test edilmiş ve Federal İletişim Komisyonu (FCC) koşullarının 15. bölümü doğrultusunda A Sınıfı dijital cihazların sınırlarıyla uyumlu olduğu tespit edilmiştir. İlgili sınırlar, bu cihaz ticari bir ortamda çalıştırıldığında, zararlı müdahalelere karşı makul koruma sağlamaları amacıyla tasarlanmıştır. Bu cihaz; radyo frekans enerjisi üretir, kullanır ve saçabilir ve talimatlar doğrultusunda kurulmadığı ve kullanılmadığı takdirde, radyo iletişimlerine zararlı müdahaleye yol açabilir. Bu cihazın bir meskun bölgede çalıştırılması, zararlı müdahaleye yol açabilir. Bu durumda, müdahalenin düzeltilmesi için ilgili maliyeti, kullanıcının kendisi karşılamak zorunda kalacaktır. Bu cihazın çalıştırılması aşağıdaki iki şarta bağlıdır:

- 1 Bu cihaz, zararlı müdahaleye sebebiyet vermemelidir.
- 2 Bu cihaz, arzu edilmeyen bir çalışma şekline yol açacak müdahale de dahil olmak üzere, maruz kaldığı her türlü müdahaleyi kabul etmelidir.



R-R-BMD-20220322001
R-R-BMD-20220322002
R-R-BMD-20220322003
R-R-BMD-20230516001
R-R-BMD-20230516002
R-R-BMD-20230906003
R-R-BMD-20230906004
R-R-BMD-20230906005

ISED Kanada Beyannamesi

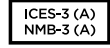

Bu cihaz, A Sınıfı dijital cihazlar için Kanada standartlarıyla uyumludur.

Bu cihaza yapılacak herhangi bir değişiklik veya kullanım amacı dışında kullanılması, bu standartlarla uyumluluğunu hükümsüz kılabılır.

HDMI arayüzlerine bağlantı, yüksek kaliteli korumalı HDMI kablolarıyla yapılmalıdır. Bu cihaz, ticari ortamda kullanım amacına uygunluk için test edilmiştir.

Cihaz ev ortamında kullanıldığında, radyo parazetine neden olabilir.

Güvenlik Bilgileri

Elektrik çarpmalarına karşı korunmak için, bu cihaz koruyucu topraklama bağlantısı olan bir şebeke prizine takılmalıdır. Şüpheli durumlarda, kalifiye bir elektrik teknisyeniyle irtibata geçin.

Elektrik çarpma riskini azaltmak için bu ekipmanı, damlayan veya sıçrayan suya maruz bırakmayın.

Ürün, ortam ısı 40° C'ye kadar olan tropikal ortamlarda kullanılmaya uygundur.

Ürünün çevresinde yeterli havalandırma olduğundan ve hava akımının kısıtlanmadığından emin olun.

Rafa monte ederken, bitişik cihazlardan dolayı hava akımının kısıtlanmadığından emin olun.

Ürün içinde, kullanıcı tarafından tamir edilebilecek hiçbir parça bulunmamaktadır. Gerekli tamiratlar için, yerel Blackmagic Design servis merkezine yönlendirin.

Güç giriş konektörünü harici bir DC batarya kaynağına bağlarken, besleme kablolarında 15A akım sınırlama veya sigorta olmalıdır.

Kullanılan kablolar, VW-1 olarak işaretlenmeli veya IEC 60332 veya IEC 60695'in ilgili bölümlerine uygun olmalı ve 15A akım için yeterli olmalıdır.



Cloud Store Mini cihazınızı, sadece yüksekliğin deniz seviyesinden 2000m'yi aşmadığı yerlerde kullanın.



Cloud Dock 2'yi, sadece rakımın 4.000m'yi aşmadığı yerlerde kullanın.

Kaliforniya Eyalet Beyannamesi

Bu ürün; plastik parçaları dahilinde, eser miktarda polibromine bifeniller gibi kimyasal maddelere sizi maruz bırakabilir. Kaliforniya eyaletinde, bu maddelerin kansere, doğum kusurlarına veya başka üreme bozukluklarına sebebiyet verdiği bilinmektedir.

Daha fazla bilgi için, www.P65Warnings.ca.gov adresini ziyaret ediniz.

Avrupa Ofisi

Blackmagic Design Europe B.V.
Rijnlanderweg 766, Unit D
2132 NM Hoofddorp
Hollanda

Garanti

12 Ay Sınırlı Garanti

Blackmagic Design şirketi, bu ürünün satın alındığı tarihten itibaren malzeme ve işçilik bakımından 12 ay boyunca kusursuz ve arızasız olacağını garanti eder. Bu garanti süresi içinde üründe bir arıza ve kusur söz konusu olursa, Blackmagic Design kendi seçimi doğrultusunda arızalı ürünü, parça ve işçilik bedeli talep etmeksizin tamir edecektir veya yenisiyle değiştirecektir.

Bu garanti kapsamındaki hizmetten yararlanmak için, kusur ve hataya ilişkin garanti süresi sona ermeden, Müşteri Blackmagic Design'i bilgilendirmeli ve söz konusu hizmetin sağlanması için uygun düzenlemeleri yapmalıdır. Blackmagic Design tarafından özel belirlenmiş ve yetkilendirilmiş bir hizmet merkezine arızalı ürünün ambalajlanarak nakliyesi, Müşteri'nin sorumluluğudur ve nakliye ücretleri, peşin ödenmiş olmalıdır. Herhangi bir sebepten dolayı bize iade edilen ürünlerin; tüm nakliye, sigorta, gümrük vergileri, vergi ve tüm diğer masrafların ödenmesi, Müşteri sorumluluğu altındadır.

Bu garanti; yanlış kullanım ya da yanlış veya kusurlu bakımdan kaynaklanan herhangi bir arızayı, bozukluğu ya da hasarı kapsamaz. Blackmagic Design, burada açıklanan durumlarda, bu garanti kapsamında hizmet sağlamak zorunda değildir: a) Blackmagic Design temsilcileri haricindeki başka personelin ürünü kurma, tamir etme ya da bakımını yapma girişimlerinden kaynaklanan hasarın tamir edilmesi, b) uygun olmayan kullanım veya uyumlu olmayan ekipmanlara bağlanılmasından kaynaklanan hasarın tamir edilmesi, c) Blackmagic Design parçaları ya da malzemesi olmayan ürünlerin kullanımından kaynaklanan hasarın ya da arızanın tamir edilmesi ya da d) Modifiye veya başka ürünlerle entegre edilmiş bir ürünün; söz konusu modifikasyon ya da entegrasyonun gereken tamiratın süresini uzattığı ya da ürün bakımını zorlaştırdığı durumlarda, tamir edilmesi. BU GARANTİ, BLACKMAGIC DESIGN TARAFINDAN VERİLMİŞTİR VE AÇIK YA DA ZİMNİ, HERHANGİ BİR GARANTİNİN YERİNİ TUTAR. BLACKMAGIC DESIGN VE SATICILARI, ZİMNİ TİCARİ UYGUNLUK GARANTİSİNİ YA DA ÖZEL BİR AMACA UYGUNLUK GARANTİSİNİ KABUL ETMEZ. KUSURLU BİR ÜRÜNÜN TAMİRİ VEYA DEĞİŞTİRİLMESİ, BLACKMAGIC DESIGN'İN MÜŞTERİLERİNE SUNDUĞU TAM VE MÜNHASIR ÇÖZÜMDÜR. BLACKMAGIC DESIGN YA DA SATICILARININ, OLABİLECEK HASARLAR HAKKINDA ÖNCEDEDEN BİLGİSİ OLMASINI GÖZETMEKSİZİN; ÜRÜNDE DOLAYLI, ÖZEL, TESADÜFİ YA DA NETİCE OLARAK ORTAYA ÇIKAN HERHANGİ BİR HASAR İÇİN, BLACKMAGIC DESIGN SORUMLU DEĞİLDİR. BLACKMAGIC DESIGN, MÜŞTERİLER TARAFINDAN CİHAZIN YASAL OLMAYAN HERHANGİ BİR KULLANIMINDAN, SORUMLU DEĞİLDİR. BLACKMAGIC DESIGN, BU ÜRÜNÜN KULLANIMINDAN KAYNAKLANAN HERHANGİ BİR HASARDAN, SORUMLU DEĞİLDİR. BU ÜRÜNÜN ÇALIŞTIRILMASINDAN DOĞAN RİSK, KULLANICININ KENDİSİNE AİTTİR.

© Telif Hakkı Saklıdır 2024 Blackmagic Design. Tüm Hakları Saklıdır. 'Blackmagic Design', 'DeckLink', 'HDLink', 'Workgroup Videohub', 'Multibrige Pro', 'Multibrige Extreme', 'Intensity' ve 'Leading the creative video revolution' ABD ve diğer ülkelerde tescil edilmiş ticari markalardır. Diğer tüm şirket ve ürün isimleri, bağlantılı oldukları ilgili şirketlerin ticari markaları olabilir.

Blackmagic Cloud Store

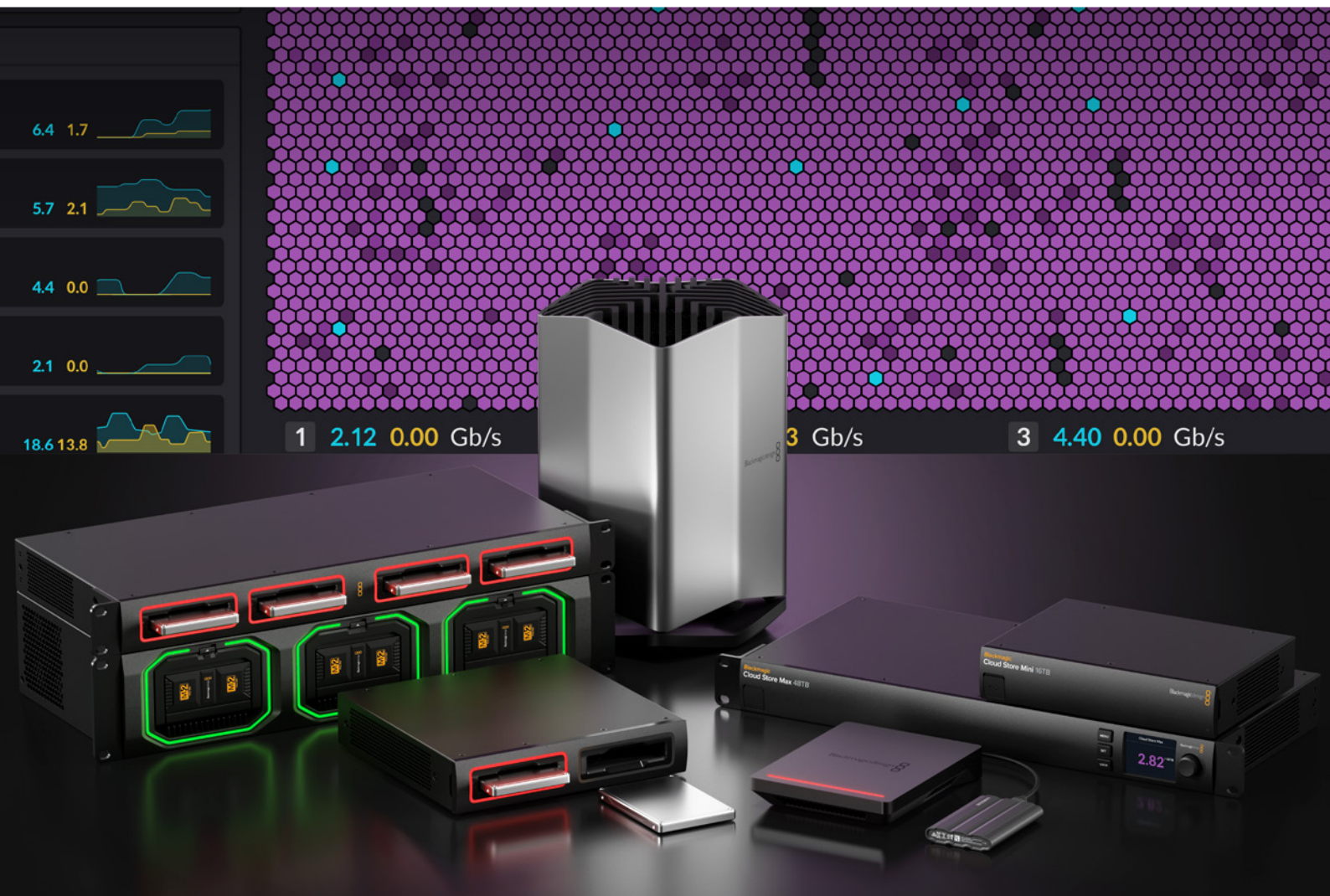

Blackmagic Cloud Store
Blackmagic Cloud Store Mini
Blackmagic Cloud Store Max

Blackmagic Cloud Pod
Blackmagic Cloud Dock
Blackmagic Media Dock



Szanowny kliencie,

Dziękujemy za zakup Blackmagic Cloud Store.

Blackmagic Cloud Store to bardzo szybkie i pojemne rozwiązanie sieciowej pamięci masowej, zaprojektowane do obsługi dużych plików multimedialnych używanych w hollywoodzkich filmach. Wykorzystuje zaawansowaną pamięć flash, więc z łatwością pozwala na obsługę przez wielu użytkowników jednocześnie i jest niezwykle łatwy w konfiguracji.

Blackmagic Cloud Store Mini i Blackmagic Cloud Store Max to urządzenia do montażu w racku, posiadające wewnętrzne karty M.2 w konfiguracji RAID 0 dla maksymalnej prędkości. Blackmagic Cloud Store Mini ma złącze Ethernet 10G, a Blackmagic Cloud Store Max cztery złącza 10G oraz jedno superszybkie złącze 100G.

Blackmagic Media Dock i Blackmagic Cloud Dock umożliwiają udostępnianie danych w sieci z modułów Blackmagic Media Module lub dysków SSD U.2 i SATA, aby każdy użytkownik podłączony do tej samej sieci mógł dokonywać montażu, korzystając bezpośrednio z tych danych. Blackmagic Cloud Pod pozwala także udostępniać w sieci dowolne dyski USB typu C.

W niniejszej instrukcji przedstawiono sposób rozpoczęcia pracy z Blackmagic Cloud Store.

W celu uzyskania najnowszej wersji niniejszej instrukcji oraz aktualizacji wewnętrznego oprogramowania produktu Blackmagic Cloud Store, odwiedź stronę wsparcia technicznego na naszej stronie internetowej www.blackmagicdesign.com/pl. Po pobraniu oprogramowania pamiętaj, aby się zarejestrować, podając swoje dane. Tak będziemy mogli Cię informować, gdy dostępna będzie aktualizacja.

Ciągle pracujemy nad nowymi funkcjami i unowocześnieniami, więc zależy nam, abyś podzielił się z nami swoimi wrażeniami.

Grant Petty

Dyrektor generalny Blackmagic Design

Spis treści

Nowy Blackmagic Cloud Store	491	Wysuwanie Cloud Store	509
Blackmagic Cloud Store Mini i Cloud Store Max	491	Zmiana ustawień za pomocą panelu sterowania	510
Blackmagic Cloud Dock i Blackmagic Cloud Pod	492	Blackmagic Cloud Store Setup	511
Blackmagic Media Dock	492	Ekran główny	511
Rozpoczęcie pracy	493	Ustawienia	512
Podłączanie zasilania	493	Konfiguracja	512
Podłączanie do sieci	495	Synchronizacja z chmurą	516
Prędkość Ethernet	495	Pamięć masowa	516
Uzyskiwanie dostępu do pamięci masowej	495	Bezpieczeństwo	517
Monitorowanie	496	Proxy Generator	522
Instalacja modułów Blackmagic Media Module	496	Dodawanie folderów śledzenia	522
Dodawanie synchronizacji	498	Ustawianie formatu	524
Ustawianie daty i godziny	498	Zarządzanie plikami proxy	524
Logowanie się do usługi Cloud	498	Formatowanie dysków USB	525
Synchronizacja folderów i kierunków	499	Formatowanie dysków na komputerze Mac	525
Backup	501	Formatowanie dysków w systemie Windows	525
Pozyskiwanie danych	503	Aktualizacja oprogramowania wewnętrznego	526
Wyjście monitora	505	Pomoc	527
Architektura pamięci masowej	505	Wymogi prawne	528
Panel synchronizacji z Cloud	506	Blackmagic Cloud Pod i Cloud Store Mini	528
Panel działań użytkownika	506	Blackmagic Cloud Store, Cloud Dock i Media Dock	529
Wykresy szybkości transmisji danych	506	Informacje dotyczące bezpieczeństwa	530
Panel sprzętowy	507	Gwarancja	531
Ekran główny LCD	507		
Komunikaty o błędach	508		

Nowy Blackmagic Cloud Store

Blackmagic Cloud Store to bardzo szybki i pojemny dysk sieciowy, zaprojektowany do obsługi dużych plików multimedialnych. Dzięki zastosowaniu zaawansowanej pamięci flash, Blackmagic Cloud Store zapewnia obsługę wielu użytkowników jednocześnie i jest dostępny w wersjach o różnej pojemności. Synchronizacja na żywo umożliwia szybką dystrybucję plików i dostęp do nich wśród wielu osób na całym świecie, nawet w przypadku tanich połączeń internetowych. Blackmagic Cloud Store zawiera 4 połączenia Ethernet 10G z przełącznikiem Ethernet, ochronę danych RAID 5 i redundantne zasilacze.



Blackmagic Cloud Store Mini i Cloud Store Max

Blackmagic Cloud Store Mini i Blackmagic Cloud Store Max zapewniają szybką pamięć sieciową do montażu w racku. Cloud Store Mini jest dostępny z pamięcią flash 8 TB lub 16 TB z superszybkim złączem Ethernet 10G. Cloud Store Max jest dostępny z pamięcią flash 24 TB lub 28 TB z jednym lub czterema złączami Ethernet 10G, które można użyć jako wbudowany przełącznik Ethernet.



Blackmagic Cloud Store Mini 16TB i Blackmagic Cloud Store Max 24TB

Blackmagic Cloud Dock i Blackmagic Cloud Pod

Blackmagic Cloud Dock umożliwia również udostępnianie dysków SSD i U.2 w sieci, dzięki czemu można dokonywać obróbki bezpośrednio z dysków multimedialnych, a Blackmagic Cloud Pod pozwala na podłączenie dysków USB typu C. Wszystkie urządzenia Blackmagic Cloud Store mają podobne funkcje, których dokładne działanie jest opisane w tej instrukcji.



Blackmagic Cloud Dock i Blackmagic Cloud Pod

Blackmagic Media Dock

Blackmagic URSA Cine 12K LF nagrywa klipy na moduły Blackmagic Media Module. Blackmagic Media Dock umożliwia udostępnianie danych przechowywanych na modułach Blackmagic Media Module przez globalną sieć, dzięki czemu montażyści mogą od razu przystąpić do pracy. Możesz przysyłać pliki do pamięci masowej Cloud lub użyć modułów jako przenośnej pamięci do prac związanych z montażem.

Podobnie jak Blackmagic Cloud Store, Media Dock obsługuje jednocześnie wielu użytkowników i zapewnia 3 wnęki na Blackmagic Media Module 8TB, 16TB i CFexpress. Blackmagic Media Dock zawiera redundantne zasilacze oraz cztery złącza Ethernet 10G, które mogą pełnić funkcję przełącznika Ethernet.

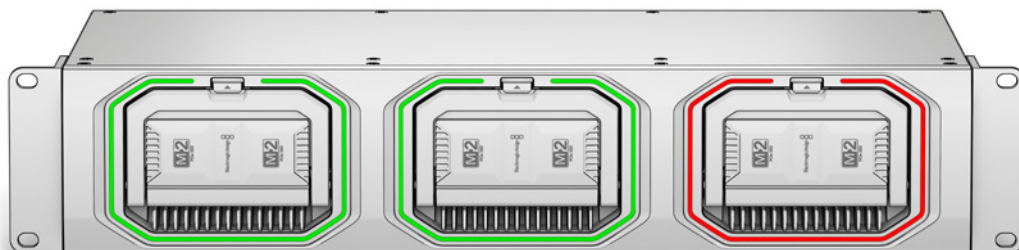

Wszystkie urządzenia Blackmagic Cloud Store mają podobne funkcje, a ta instrukcja dokładnie omawia ich działanie.

Rozpoczęcie pracy

Aby rozpocząć pracę z Blackmagic Cloud Store, wystarczy doprowadzić zasilanie i podłączyć się do sieci.

Podłączanie zasilania

Podłącz zasilanie do Blackmagic Cloud Store za pomocą standardowego kabla zasilającego IEC.

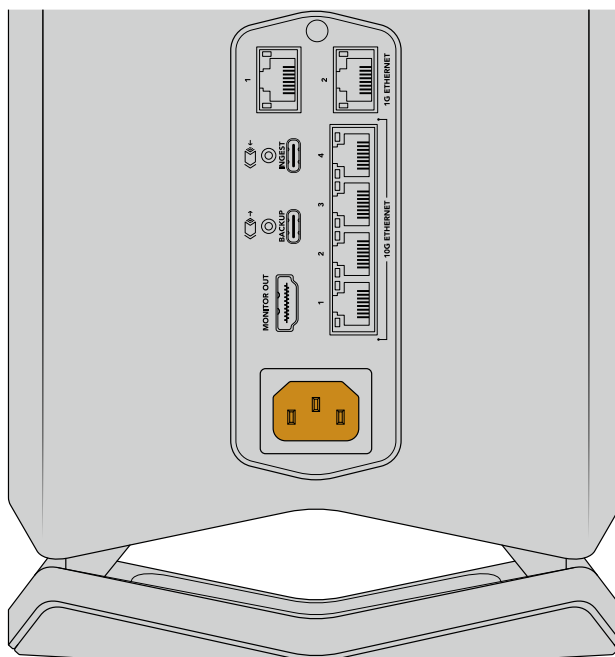

Po podłączeniu zasilania do Blackmagic Cloud Store na spodzie urządzenia zapali się delikatne światło

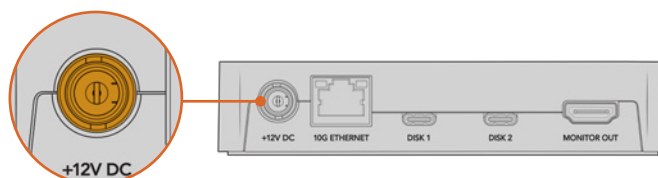

W przypadku Blackmagic Cloud Pod podłącz zasilanie za pomocą dostarczonego zasilacza DC 12V

Blackmagic Cloud Store Mini i Blackmagic Cloud Store Max posiadają dodatkowe wejście zasilania DC. Zapewnia to zasilanie za pomocą zewnętrznego akumulatora lub nieprzerwane zasilanie dla redundancji.



Po włączeniu zasilania na Blackmagic Cloud Store Max LCD pojawi się komunikat o wyborze języka.
Aby wybrać język:

- 1 Za pomocą pokrętki przewiń do wybranego języka.

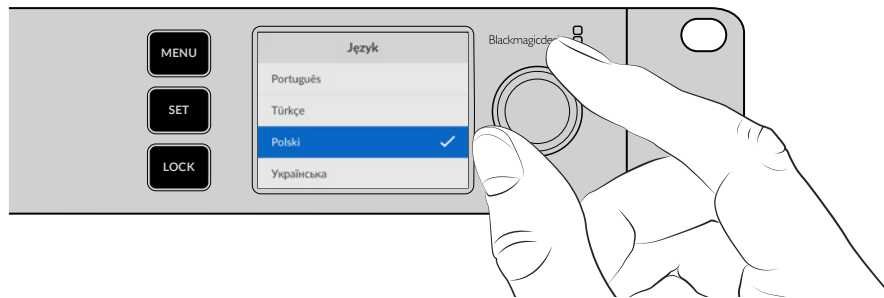

- 2 Naciśnij migający przycisk SET, aby potwierdzić wybór.



- 3 Wyświetli się ekran główny Cloud Store Max.

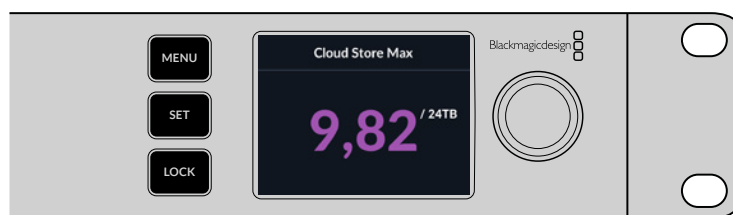

Podłączanie do sieci

Aby szybko przesyłać pliki, należy podłączyć złącze Ethernet 10G z Cloud Store do portu w przełączniku sieciowym 10G. Zalecamy użycie kabli sieciowych CAT 6A klasy E lub F w przypadku dłuższych tras kablowych. Jeśli masz przełącznik sieciowy 1G, połącz się za pomocą złącza Ethernet 1G Cloud Store.

Aby podłączyć Blackmagic Cloud Store Max do superszybkiego przełącznika sieciowego, użyj modułu QSFP28 z kablem miedzianym lub światłowodowym. Następnie podłącz port Ethernet 100G Cloud Store Max do portu 100G na przełączniku.

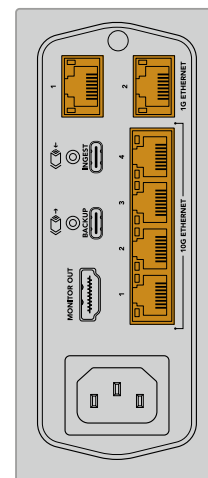

Prędkość Ethernet

Ethernet 10 to bardzo szybkie łącze Ethernet stosowane w najnowszych przełącznikach Ethernet, umożliwiające przesyłanie danych z szybkością do 10 Gb/s. Ethernet 10G idealnie nadaje się do przepływów pracy wideo, gdzie pliki są zazwyczaj bardzo duże. Złącze Ethernet 100G na Blackmagic Cloud Store Max jest niezwykle szybkie i umożliwia połączenie z superszybkimi przełącznikami Ethernet.

Łącza Ethernet 1G są dostępne dla wolniejszych połączeń, takich jak internet lub wolniejsze komputery. Są one częścią wbudowanego przełącznika Ethernet twojego Cloud Store, więc szybsze porty 10G nie są zajęte.

WSKAZÓWKA Jeśli Twój komputer nie ma portu Ethernet 10G, ale ma port Thunderbolt 3, możesz go podłączyć za pomocą adaptera Thunderbolt 3 na Ethernet 10G. Oznacza to, że prędkość transferu będzie większa niż w przypadku portu Ethernet 1G. Adaptery te są również dostępne w postaci kart PCIe, które można zainstalować w komputerze.

Uzyskiwanie dostępu do pamięci masowej

Uzyskiwanie dostępu do pamięci masowej na komputerze Mac:

- 1 Otwórz **Finder** i kliknij **Network** w menu na bocznym pasku.
- 2 Kliknij dwukrotnie swój Blackmagic Cloud Store na liście.
- 3 Teraz kliknij dwukrotnie pamięć wewnętrzną.

Blackmagic Cloud będzie teraz widoczny na bocznym pasku lokalizacji.

Uzyskiwanie dostępu do pamięci masowej na komputerze z Windows:

- 1 Kliknij pozycję menu **Network** na bocznym pasku **File Explorer**. Na liście pojawi się Blackmagic Cloud Store.
- 2 Kliknij dwukrotnie na swój Cloud Store. Pojawi się okno dialogowe zabezpieczeń systemu Windows z prośbą o podanie danych uwierzytelniających.
- 3 Ustaw **guest** jako nazwę użytkownika i hasło.

UWAGA Jeśli komputer nie łączy się, Cloud Store może należeć do grupy roboczej Windows. Użyj „workgroup\guest” jako nazwy użytkownika i „guest” jako hasła, aby zalogować się do pamięci masowej.

- 4 Kliknij **OK**.

W oknie **File Explorer** będzie teraz widoczny Cloud Store i dostęp do niego będzie możliwy jak do każdego innego dysku sieciowego.

Alternatywnie można uzyskać dostęp do pamięci masowej z narzędzia konfiguracyjnego. Na komputerze z systemem Mac kliknij przycisk **Show in Finder**. Na komputerze z systemem Windows jest to przycisk **Show in File Explorer**.

Monitorowanie

Wyjście monitora umożliwia podgląd stanu Cloud Store w czasie rzeczywistym. Wystarczy podłączyć telewizor lub monitor. Można zobaczyć architekturę pamięci masowej, wykresy prędkości, synchronizację, aktywnych użytkowników i stan zasilania. Więcej informacji znajdziesz w rozdziale „Wyjście monitora”.

Instalacja modułów Blackmagic Media Module

Blackmagic Media Dock posiada trzy wnęki na moduły, co oznacza, że możliwy jest zapis i odczyt plików na trzech modułach jednocześnie.

Aby zainstalować moduł we wnękę:

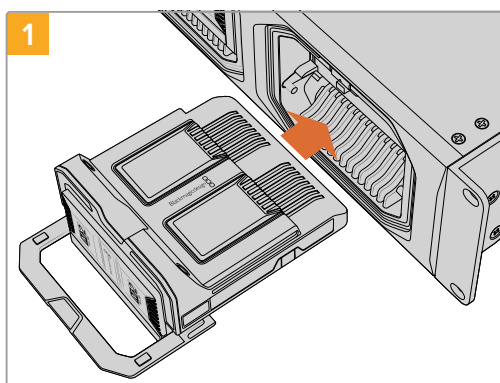

Wyrównaj moduł z wnęką i delikatnie wepchnij do środka, aż poczujesz opór ze strony terminala.

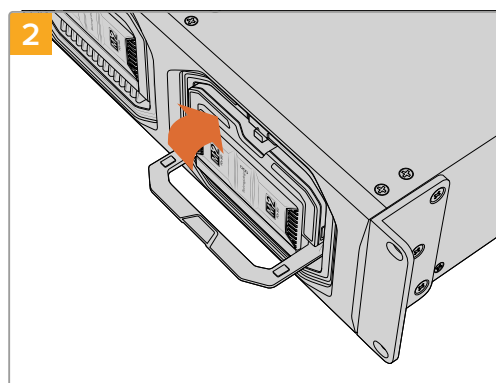

Unieś uchwyt modułu, aby dokładnie umieścić moduł w terminalu.

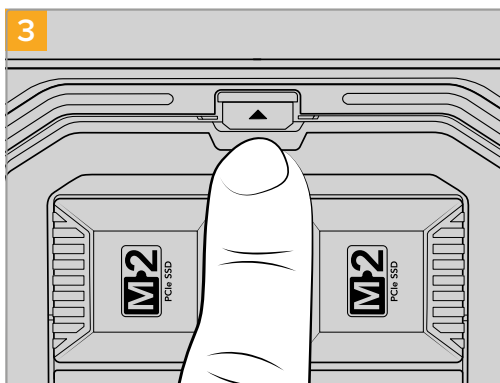

Naciśnij górną część uchwytu, aż przycisk zwalnający moduły zatrzaśnie się na swoim miejscu. Moduł jest zabezpieczony we wnękę.

Aby wyjąć moduł:

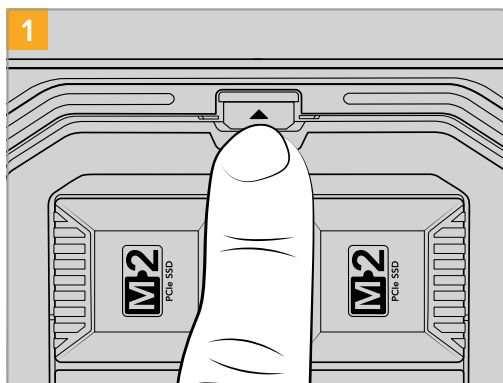

Naciśnij przycisk zwalniający moduł znajdujący się nad wnęką.

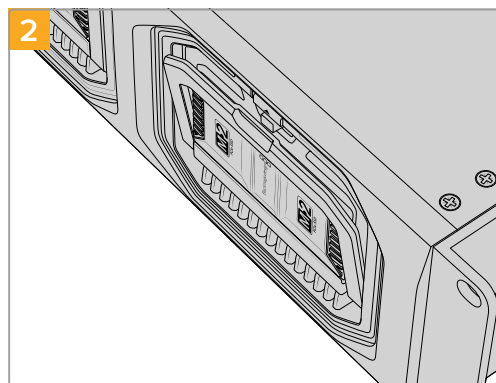

Uchwyt modułu delikatnie się odchyli.

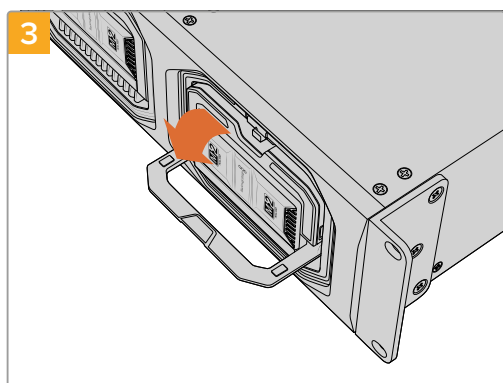

Opuść uchwyt, aby wysunąć moduł z terminala.

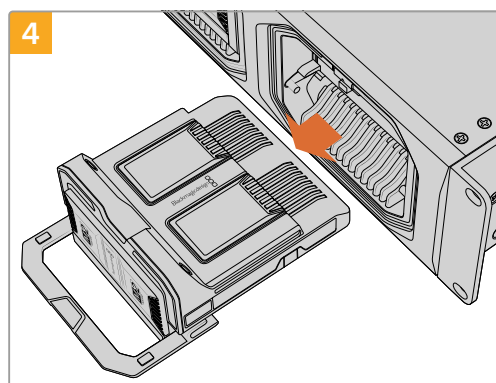

Po zwolnieniu modułu z terminala możesz wyjąć moduł z wnęki.

UWAGA Przed usunięciem modułu należy upewnić się, czy nie są na nim zapisywane pliki. Gdy Media Dock zapisuje pliki na module, pasek LED stanu otaczający wnękę modułu świeci się na czerwono. Przed usunięciem modułu sprawdź najpierw czy pasek LED stanu Media Module nie świeci się na czerwono.

PASKI LED STANU

Pasek LED otaczający każdy z modułów świeci się na zielono podczas odczytywania plików i na czerwono podczas ich zapisu.

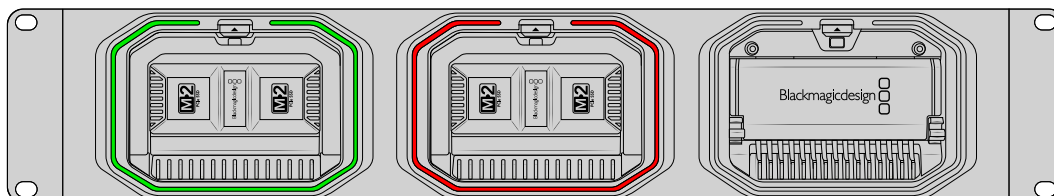

To wszystko, jeśli chodzi o rozpoczęcie pracy! W dalszej części tej instrukcji uzyskasz informacje o sposobie synchronizacji z usługami online, ustawianiu folderów i kierunku synchronizacji, podłączaniu dysków USB i innych.

Dodawanie synchronizacji

Pierwszym krokiem do dodania synchronizacji jest pobranie i zainstalowanie Blackmagic Cloud Store Setup z centrum wsparcia technicznego Blackmagic Design pod adresem www.blackmagicdesign.com/pl/support.

Po zainstalowaniu oprogramowania uruchom Blackmagic Cloud Store Setup i kliknij ikonę ustawień, aby otworzyć ustawienia dla Cloud Store. Ustawienia synchronizacji znajdują się na karcie **Cloud Sync**.

Ustawianie daty i godziny

Usługi w chmurze wymagają podania prawidłowej daty i godziny w celu synchronizacji Blackmagic Cloud Store. Domyślnie Cloud Store będzie korzystał z serwera Cloudflare NTP w celu automatycznego ustawiania daty i godziny.

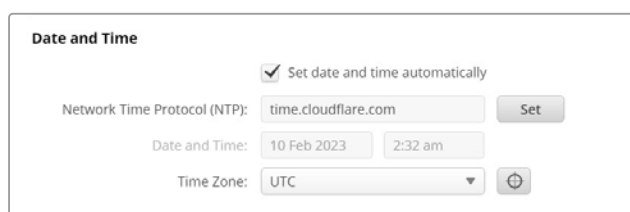

Aby zsynchronizować swoje konto online z Blackmagic Cloud Store, wystarczy zalogować się na swoje konto online za pomocą ustawień synchronizacji Cloud i ustawić folder, do którego ma być synchronizowany oraz kierunek synchronizacji.

Logowanie się do usługi Cloud

- 1 Kliknij przycisk logowania Blackmagic Cloud, Dropbox lub Google Drive. Wyświetli się okno logowania.
- 2 Postępuj zgodnie z komunikatami, aby zalogować się na wybrane konto. Jeśli logujesz się do Blackmagic Cloud, a w ustawieniach konta masz włączone uwierzytelnianie dwupoziomowe, pojawi się komunikat z prośbą o podanie jednorazowego kodu z aplikacji uwierzytelniającej.

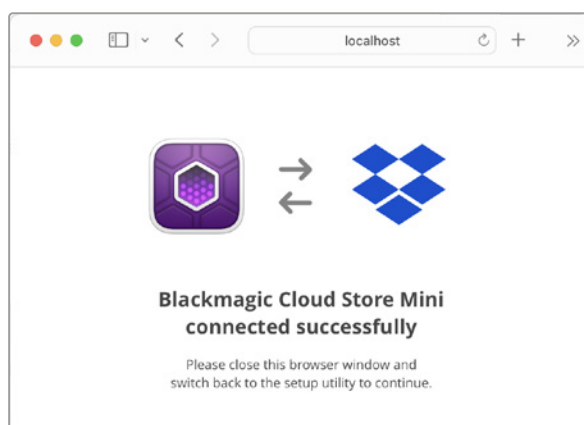

Wyświetli się komunikat potwierdzający pomyślne nawiązanie połączenia. Jeśli połączenie nie powiodło się, sprawdź, czy komputer jest podłączony do internetu.

- 3 Możesz zamknąć okno przeglądarki.

Synchronizacja folderów i kierunków

- 1 Po zalogowaniu się, w narzędziu konfiguracyjnym pojawi się okno **Add Sync Location**.
- 2 Nadaj nazwę lokalizacji synchronizacji i kliknij ikony folderów, aby wskazać żądane foldery synchronizacji. Zazwyczaj będą one miały tę samą nazwę.

Jeśli dodajesz synchronizację do Blackmagic Cloud, po wybraniu folderu Blackmagic Cloud zostaniesz przeniesiony do własnego konta. Jeśli jesteś częścią firmy, użyj menu w górnej części okna w celu przełączenia się między profilem własnym a firmowym.

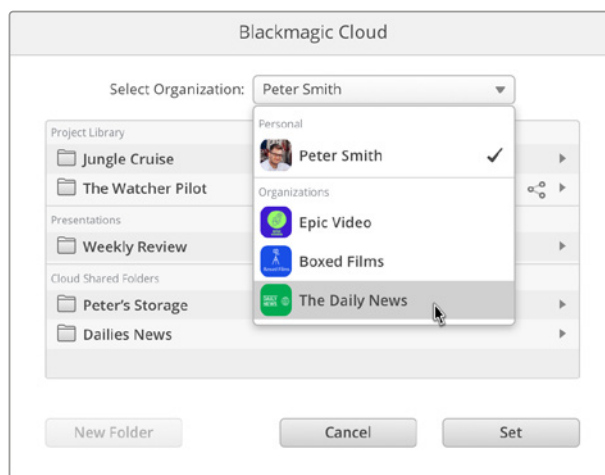

- 3 Wybierz kierunek synchronizacji. Na przykład, jeśli synchronizujesz pliki z Dropbox i chcesz synchronizować pliki z Blackmagic Cloud do usługi Dropbox, ale nie z Dropbox do Cloud Store, wybierz opcję **From Cloud Store to Dropbox**.

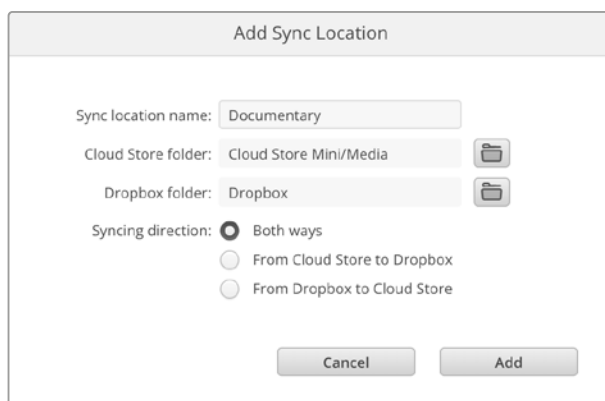

- 4 Kliknij **Add**.

Twoje konto na serwerze online jest teraz zsynchronizowane z Blackmagic Cloud Store.

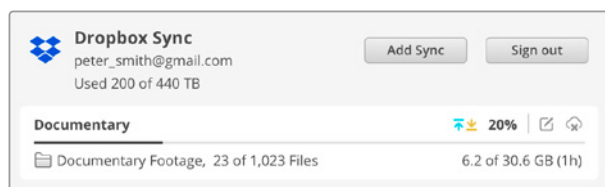

Wskaźniki stanu informują o procesie synchronizacji

- 5 Jeśli chcesz dodać dodatkowe lokalizacje synchronizacji do swojego konta, kliknij na przycisk **Add Sync**.



Strzałki synchronizacji wskazują kierunek synchronizacji. Niebieska strzałka oznacza, że dane są wysyłane z Cloud Store, a żółta strzałka oznacza, że dane są odbierane. Jeśli dane są wysyłane i odbierane w tym samym czasie, wyświetlana jest niebieska i żółta strzałka. Szara strzałka oznacza, że dane nie są synchronizowane w tym kierunku.

Wartość procentowa po prawej stronie strzałek synchronizacji wskazuje aktualny stan postępu synchronizacji.



Kliknij wskaźnik **Edit Sync**, aby zmienić nazwę lokalizacji synchronizacji.



Kliknij ten wskaźnik, aby usunąć lokalizację synchronizacji. W oknie dialogowym potwierdzenia kliknij **Continue**, aby potwierdzić lub **Cancel**, aby przerwać usuwanie.

Backup

Podłączenie dysku USB do Blackmagic Cloud Store lub Cloud Store Mini pozwala tworzyć lokalne kopie zapasowe danych. Można użyć dysku zewnętrznego lub macierzy dyskowej, która łączy się przez USB typu C i będzie aktualizowana przez cały czas, gdy dysk jest podłączony do Twojego Cloud Store.

Aby rozpocząć proces tworzenia kopii zapasowej pamięci masowej w chmurze:

- 1 Podłącz sformatowany dysk USB do portu **Backup** USB typu C Blackmagic Cloud Store lub z tyłu Cloud Store Mini do portu USB typu C. Dysk pojawi się w sekcji **Backup** na stronie **Cloud Sync** Blackmagic Cloud Setup.

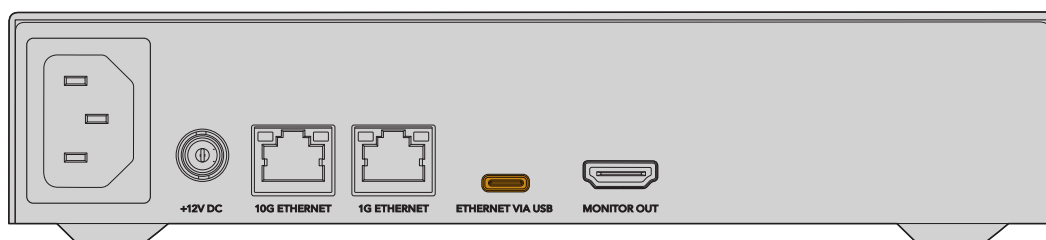
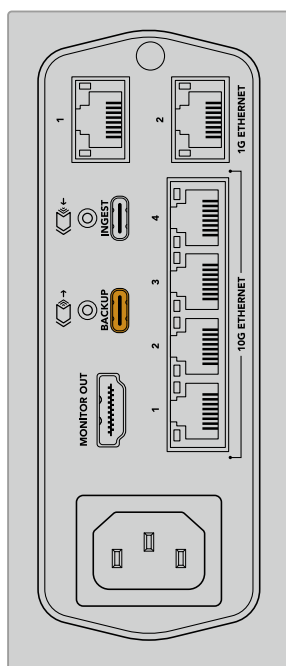

- 2 Kliknij przycisk **Add Backup**.

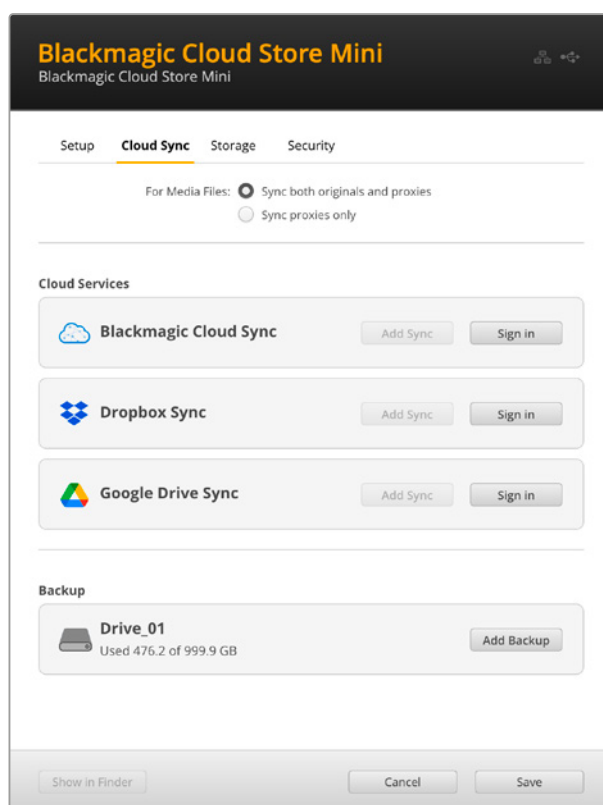

- 3 W oknie **Add Backup Location** wpisz nazwę dla kopii zapasowej. Zazwyczaj będzie mieć tę samą nazwę, co Twój folder źródłowy.

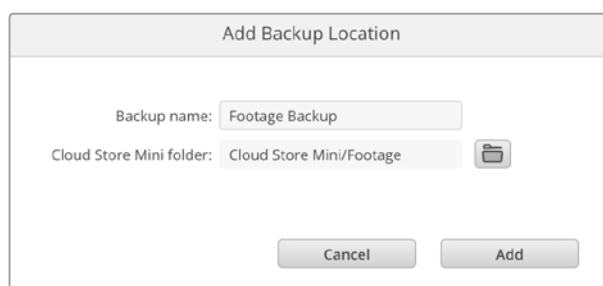

- 4 Kliknij ikonę folderu Cloud Store i wybierz folder w Cloud Store, którego kopię zapasową chcesz utworzyć. Cloud Store utworzy nowy folder na dysku zewnętrznym, używając nazwy wybranego folderu.
- 5 Kliknij **Add**.

Twój Cloud Store utworzy teraz kopię zapasową wszystkich plików w folderze Cloud Store w folderze kopii zapasowych na dysku zewnętrznym. Synchronizacja kopii zapasowych będzie automatycznie aktualizowana za każdym razem, gdy dokonasz zmian w oryginalnych plikach w Cloud Store.

Usunięte pliki

Podczas synchronizacji wszelkie pliki usunięte w Cloud Store nie zostaną usunięte z dysku zewnętrznego. Zamiast tego narzędzie Cloud Store utworzy na dysku zewnętrznym folder o nazwie **Deleted Files** i przeniesie usunięte pliki do tego folderu. Jest to przydatne, gdy trzeba odzyskać pliki, które mogły zostać usunięte przez pomyłkę lub gdy zmieniają się wymagania projektu i trzeba ponownie użyć tych plików.

Starsze pliki

Gdy pliki są nadpisywane, oryginalne pliki są również przenoszone do nowego folderu w obrębie dysku zewnętrznego o nazwie **Older Files**. Oznacza to, że jeśli potrzebujesz odzyskać nadpisany plik, możesz go łatwo przywrócić.

Pojemność dysku USB

Jeśli zewnętrzny dysk USB typu C nie ma wystarczająco dużo wolnego miejsca, aby pomieścić kopię zapasową, zostanie wyświetlone ostrzeżenie. Tworzenie kopii zapasowej będzie kontynuowane do momentu zapełnienia dysku zewnętrznego.

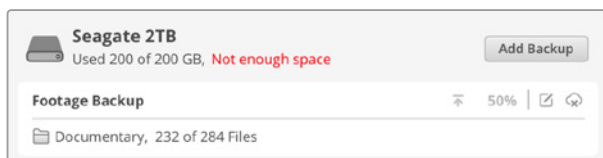

Pozyskiwanie danych

Funkcja Ingest (pozyskiwania danych) Blackmagic Cloud Store umożliwia automatyczne kopiowanie plików z zewnętrznych nośników USB typu C do pamięci wewnętrznej Cloud Store. Na przykład możesz pozyskać dane z nośnika USB typu C lub z karty kamery znajdującej się w czytniku kart.

Aby pozyskać dane:

- 1 Podłącz zewnętrzny nośnik do portu **Ingest** USB typu C na Twoim Cloud Store.

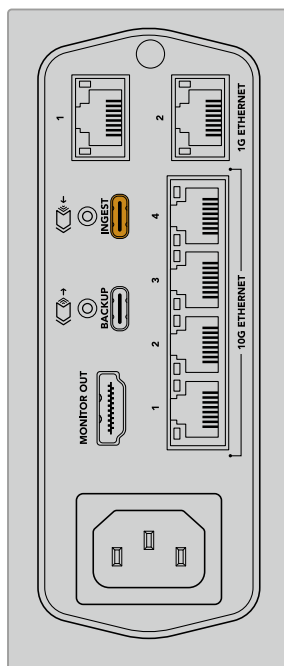

- 2 Podłączony nośnik pojawi się w sekcji **Ingest** na stronie **Cloud Sync** Blackmagic Cloud Store Setup.

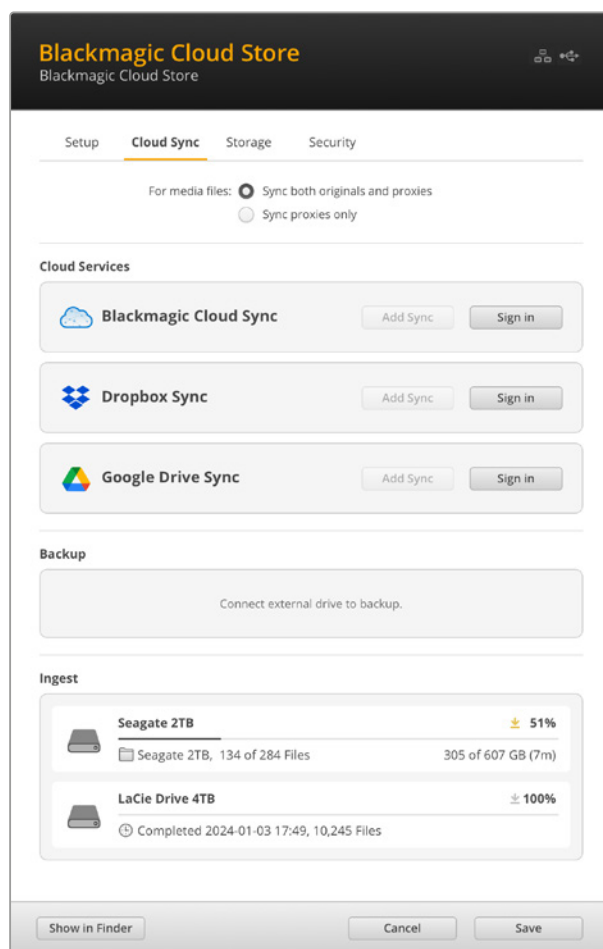

- Cloud Store zacznie automatycznie kopiować pliki z zewnętrznego nośnika do pamięci wewnętrznej, do folderu o nazwie odpowiadającej twojemu nośnikowi. Na przykład, jeśli podłączyłeś kartę CFast z plikami z kamery w folderze o nazwie „A001”, Cloud Store zapisze je w folderze o nazwie „A001”.

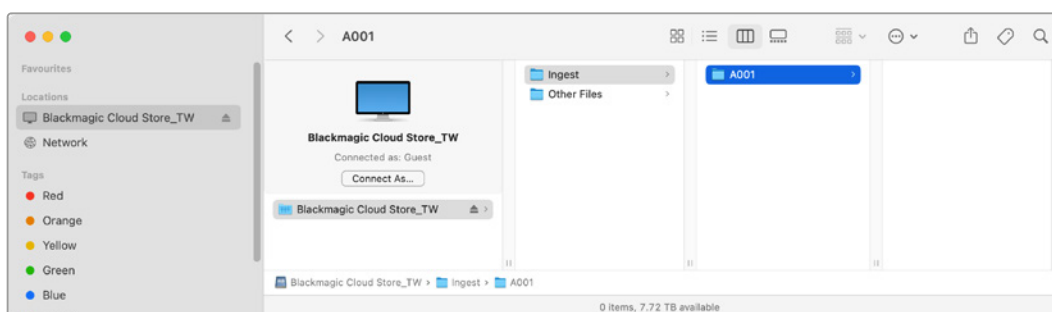

UWAGA Jeśli nośnik w użyciu ma taką nazwę jak folder w Cloud Store, zostanie utworzony nowy folder o takiej samej nazwie, a na końcu nazwy zostanie dodana cyfra. Na przykład, jeśli istniejący folder nazywa się „A0001” i używany nośnik ma taką samą nazwę, zostanie utworzony nośnik o nazwie „A001-01”.

Wyjście monitora

Wyjście monitora zapewnia kompleksowy przegląd stanu pamięci masowej oraz wszystkich działań użytkownika w czasie rzeczywistym. Ta część instrukcji zawiera informacje na temat różnych paneli i wykresów.



Architektura pamięci masowej

Architektura pamięci masowej pokazuje graficzną reprezentację rdzenia pamięci oraz miejsce odczytu i zapisu dla podłączonych użytkowników.

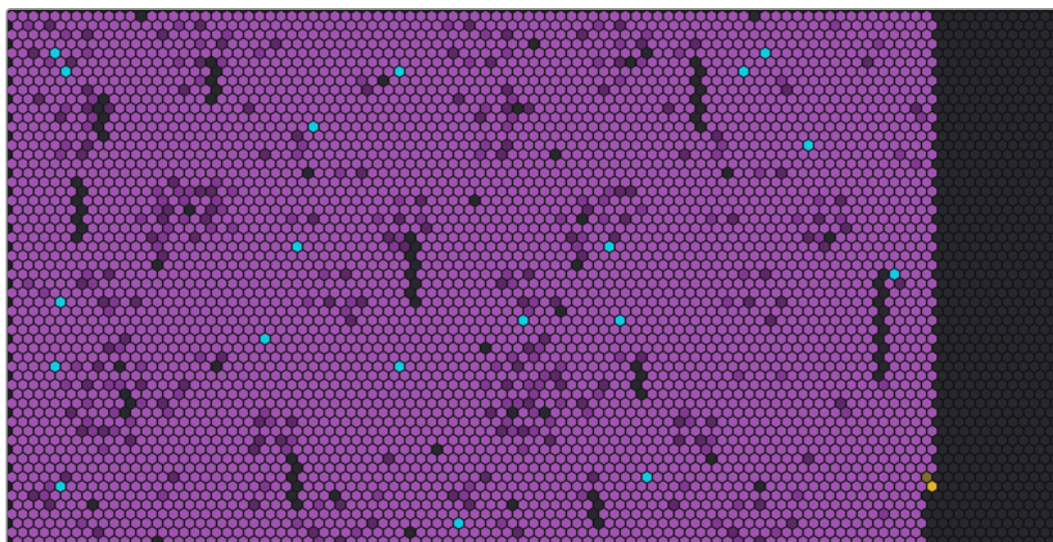

Komórki reprezentują zapisywane i odczytywane sektory pamięci masowej. Każda komórka będzie zmieniać kolor w miarę wypełniania się danymi, na przykład komórka zacznie być szara, aby reprezentować pusty sektor, a następnie zmieni kolor na fioletowy i rozjaśni się w miarę wypełniania się danymi.

Komórki pomarańczowe reprezentują zapisywane dane, a niebieskie – odczytywane.

Panel synchronizacji z Cloud

Panel synchronizacji z Cloud pokazuje wszystkie dodane synchronizacje. Niebieskie strzałki oznaczają, że dane są synchronizowane do folderu online, a pomarańczowe – że dane są synchronizowane z folderu online do Blackmagic Cloud Store.

Wskaźniki przestrzeni pamięci masowej są widoczne pod nazwą lokalizacji online, a panel będzie się rozszerzał w miarę dodawania kolejnych synchronizacji.

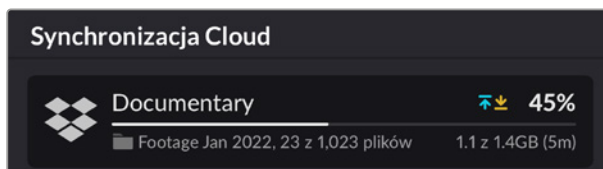

Panel działań użytkownika

Ten panel pokazuje wszystkich podłączonych użytkowników i ich synchronizowane dane.

Na przykład panel identyfikuje użytkownika i prędkość jego połączenia. Aktywność odczytu i zapisu jest wyświetlana wraz z aktualizowanym na bieżąco wykresem z 60-sekundową historią aktywności.

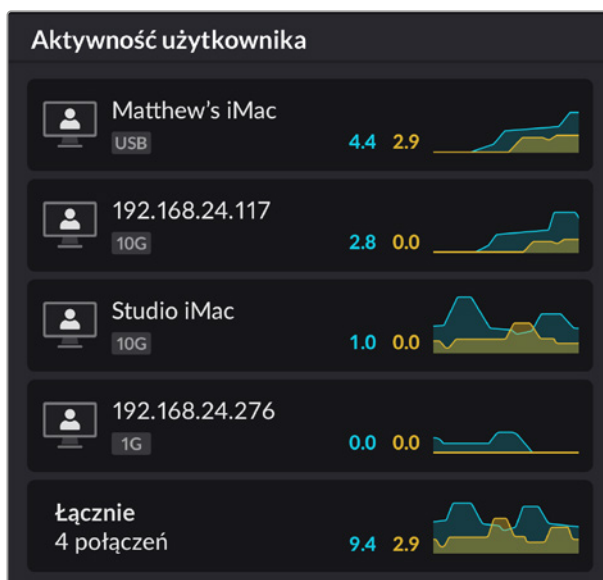

Wykresy szybkości transmisji danych

Wykresy szybkości transmisji danych wyświetlają prędkość odczytu i zapisu danych w okresie 6 sekund. Pomarańczowe informacje reprezentują zapisywane dane, a niebieskie – odczytywane.



Panel sprzętowy

Ten panel wyświetla rozmiar komórki dla każdego sektora architektury pamięci masowej.

Tu również zobaczysz dyski USB podłączone do Blackmagic Cloud Pod. Wskaźniki zasilania informują o stanie wejść zasilania AV i DC.

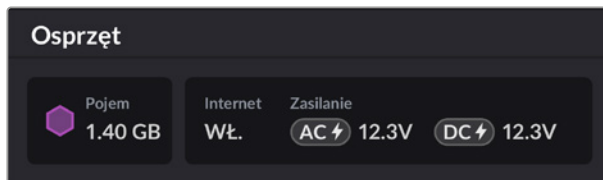

Ikona internetu potwierdza, że Cloud Store jest połączony z internetem, dzięki czemu można przeprowadzać synchronizację.

Na Blackmagic Media Dock wskaźniki wnęki pokazują, które wnęki są zajęte oraz ich maksymalną pojemność.

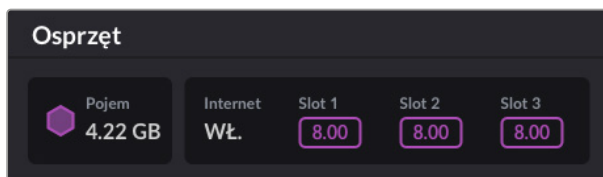

Ekran główny LCD

Ekran główny na wyświetlaczu LCD Blackmagic Cloud Store Max pokazuje nazwę urządzenia i pozwala szybko sprawdzić dostępną pojemność pamięci masowej. Duża liczba po lewej stronie informuje o ilości wykorzystanego miejsca w terabajtach, a mała liczba po prawej stronie o całkowitej ilości dostępnego miejsca w pamięci.

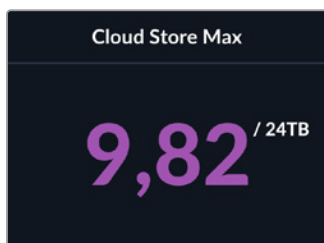

Jeśli pamięć Cloud Store Max jest ustawiona jako „tylko do odczytu”, nad stanem pamięci wyświetla się stosowna ikona. Komunikaty o błędach są wyświetlane poniżej stanu pamięci. Więcej informacji o włączaniu i wyłączaniu funkcji „tylko do odczytu” na Cloud Store Max znajduje się w sekcji „Ustawienia” w dalszej części niniejszej instrukcji.

Panel sterowania Blackmagic Cloud Store Max można także wykorzystać do szybkiego sprawdzenia i zmiany istotnych ustawień. Więcej informacji znajduje się w sekcji „Zmiana ustawień za pomocą panelu sterowania” w dalszej części niniejszej instrukcji.

Komunikaty o błędach

W tym rozdziale przedstawiono różne komunikaty o błędach, które mogą być wyświetlane na panelu sprzętowym, oraz ich znaczenie.

Błędy synchronizacji	
Brak internetu	Sprawdź, czy jest podłączony internet.
Zostałeś wylogowany z folderu online	Może się to pojawić, gdy folder online był podłączony przez dłuższy czas i został automatycznie rozłączony. Wystarczy zalogować się ponownie na swoje konto online, korzystając z ustawień synchronizacji w chmurze w narzędziu Blackmagic Cloud Store Setup.
Nie można połączyć się z serwerem online	Może się to pojawić, jeśli wystąpi problem z połączeniem internetowym. Sprawdź, czy internet jest podłączony i czy ustawienia sieciowe są prawidłowe.
Nieprawidłowe dane logowania online	Może się to zdarzyć, jeśli dane uwierzytelniające do konta internetowego zostały zmienione. Aby rozwiązać ten błąd, wystarczy ponownie zalogować się na swoje konto za pomocą narzędzia Blackmagic Cloud Store Setup.
Dysk jest pełny	Wewnętrzna pamięć masowa Cloud Store jest pełna i trzeba usunąć pliki, aby zrobić miejsce.
Pamięć masowa jest pełna	Na twoim koncie online zabrakło miejsca i musisz usunąć niektóre pliki, aby zrobić miejsce umożliwiające synchronizację.
Nie można znaleźć folderu synchronizacji online	Może się to zdarzyć, gdy folder synchronizacji zostanie usunięty lub zostanie zmieniona jego nazwa.
Tylko do odczytu	Twój Cloud Store został ustawiony w trybie tylko do odczytu. Wyłącz tryb tylko do odczytu za pomocą narzędzia konfiguracyjnego.

Błędy dysków	
Błąd dysku Nie można połączyć się z dyskiem w USB typu C DISK 1	Dysk USB podłączony do portu 1 nie jest sformatowany w formacie exFAT lub HFS. Dysk można sformatować za pomocą komputera z systemem Mac lub Windows. Zapoznaj się z rozdziałem „Formatowanie dysków USB”.
Brak lokalnego dysku Podłącz dysk przez USB typu C	Ten komunikat się pojawi, jeśli do Blackmagic Cloud Pod nie jest podłączony żaden dysk USB.
Awaria dysku Wymień dysk 1	Blackmagic Cloud Store Mini ma cztery wewnętrzne dyski w formacie RAID. W rzadkim przypadku awarii dysku komunikat o błędzie wyświetli numer dysku. Przykład pokazuje, że wystąpiła awaria dysku 1 i należy go wymienić.
Dysk wymaga formatowania Sformatuj dysk za pomocą Cloud Store Setup	Po wymianie dysku w Blackmagic Cloud Store Mini zostaniesz poproszony o sformatowanie dysku za pomocą narzędzia Blackmagic Cloud Store Setup.
Awaria dysku Wymień dysk B5	W Blackmagic Cloud Store i Blackmagic Media Module 8TB lub 16TB wewnętrzne dyski pamięci masowej są ułożone w bankach. W rzadkim przypadku awarii dysku ten błąd pozwala zidentyfikować bank i numer slotu.
Dysk wymaga odbudowy Odbuduj dysk za pomocą Cloud Store Setup	Po wymianie dysku w Blackmagic Cloud Store należy odbudować macierz dyskową, korzystając z ustawień Blackmagic Cloud Store Setup. Umożliwi to odzyskanie RAID, co pozwoli na kontynuowanie pracy bez utraty danych.

<p>Błąd dysku Nie można połączyć się z dyskiem w USB typu C BACKUP</p>	<p>Pojawi się to, jeśli dysk USB podłączony do złącza kopii zapasowej nie został sformatowany w formacie exFAT lub HFS. Więcej informacji można znaleźć w rozdziale „Formatowanie dysków USB”.</p>
<p>Błędy sprzętowe</p>	
<p>Awaria zasilania Wymień przednie zasilanie</p>	<p>Ten komunikat podczas korzystania z Blackmagic Cloud Store oznacza, że doszło do awarii wewnętrznego zasilania. Skontaktuj się z centrum wsparcia technicznego Blackmagic Design pod adresem www.blackmagicdesign.com/pl/support.</p>
<p>Awaria zasilania Wymień moduł zasilania</p>	<p>Ten komunikat podczas korzystania z Blackmagic Cloud Store Mini zazwyczaj oznacza, że źródło zasilania nie dostarcza wystarczającej mocy do poprawnego działania Cloud Store. Sprawdź wyjście zasilania u źródła. Na przykład, jeśli używasz akumulatora podłączonego przez zewnętrzne wejście zasilania 12V DC, sprawdź, czy Twój akumulator jest w stanie dostarczyć odpowiednie napięcie, czy jest wystarczająco naładowany i czy działa poprawnie. Jeśli potrzebujesz dalszej pomocy, skontaktuj się z centrum wsparcia technicznego Blackmagic Design pod adresem www.blackmagicdesign.com/pl/support.</p>

Wysuwanie Cloud Store

Urządzenie Blackmagic Cloud Store można wysunąć w taki sam sposób, w jaki wysuwa się dysk USB w systemie operacyjnym komputera. Na przykład po rozpoczęciu zapisu i odczytu plików na komputerze Mac, obok nazwy urządzenia Blackmagic Cloud Store na pasku bocznym Findera pojawi się ikona **Wysuń**. Wystarczy kliknąć na ikonę wysuwania, a Twoje urządzenie Cloud Store zostanie wysunięte. To zapobiegnie zapisowi nowych plików i pozwoli bezpiecznie wysunąć dysk.

Jeśli dostęp do dysku w Twojej sieci ma wielu użytkowników i konieczne jest wyłączenie urządzenia lub odłączenie go od sieci, ważne jest, aby każdy użytkownik wysunął urządzenie Blackmagic Cloud Store ze swojego komputera.

Zmiana ustawień za pomocą panelu sterowania



Większość ustawień dostępnych na panelu sterowania można zmienić w zakładce **Setup** w Blackmagic Cloud Store Setup. Więcej informacji znajduje się w sekcji „Ustawienia”.

Aby zmienić ustawienie:

- 1 Na ekranie głównym naciśnij przycisk **MENU**, aby otworzyć menu ustawień.

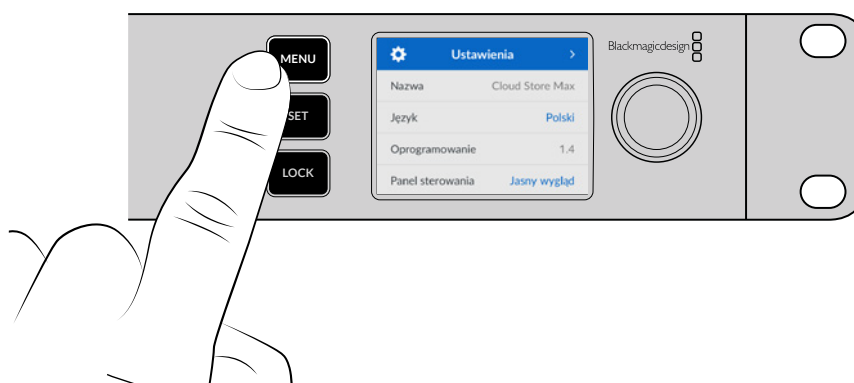

- 2 Obróć pokrętkę, aby wybrać ustawienie, które chcesz zmienić, a następnie naciśnij **SET**.

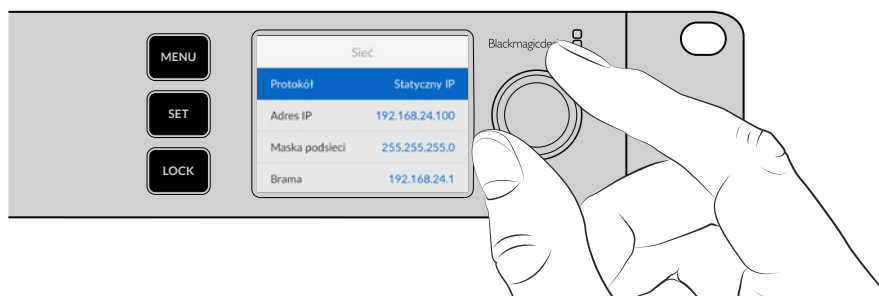

- 3 Użyj pokrętki menu, aby zmienić Twoje ustawienie.
- 4 Naciśnij **SET**, aby potwierdzić zmianę.

Naciśnij przycisk **MENU**, aby powrócić do ekranu głównego przez opcje menu.

Aby zablokować panel sterowania, naciśnij i przytrzymaj przycisk **LOCK** przez jedną sekundę. To zablokuje przyciski, zapobiegając wprowadzeniu przypadkowych zmian jakichkolwiek ustawień. Przycisk **LOCK** podświetli się na czerwono podczas aktywacji. Aby odblokować panel sterowania, naciśnij i przytrzymaj przycisk **LOCK** przez trzy sekundy.

Blackmagic Cloud Store Setup

Narzędzie Blackmagic Cloud Store Setup zawiera wszystkie ustawienia dotyczące Blackmagic Cloud Store, w tym nadawanie nazwy urządzeniu i aktualizację oprogramowania wewnętrznego.

Pobierz najnowsze oprogramowanie Blackmagic Cloud Store z centrum wsparcia technicznego Blackmagic Design pod adresem www.blackmagicdesign.com/pl/support

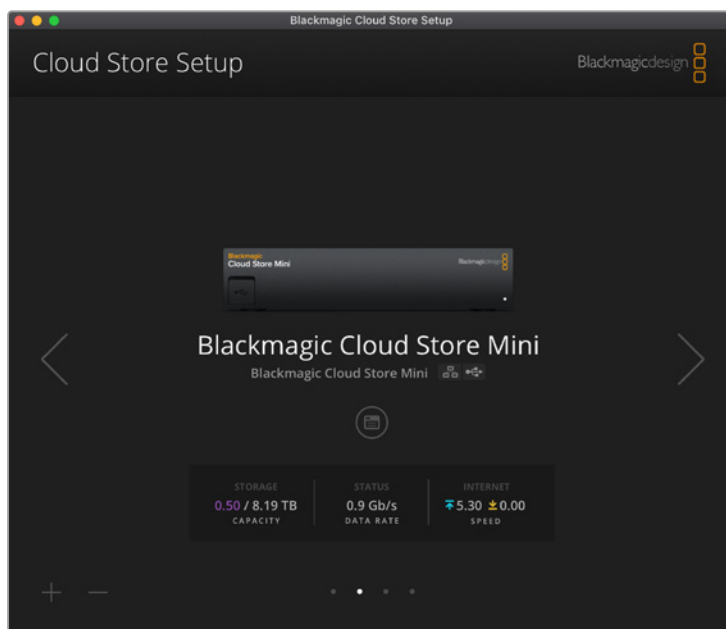

Ekran główny

Ekran główny to główna strona widoczna po uruchomieniu oprogramowania. Wszystkie podłączone urządzenia Blackmagic Cloud Store w sieci są dostępne, a jeśli podłączone jest więcej niż jedno urządzenie, można wybrać żądane urządzenie, klikając strzałkę w lewo lub w prawo.

Wskaźniki w dolnej części ekranu głównego wyświetlają całkowitą pojemność pamięci masowej, ilość wykorzystanego miejsca, stan połączenia sieciowego oraz bieżącą maksymalną szybkość transmisji danych. Jeśli wskaźnik reprezentujący wykorzystane miejsce jest fioletowy, można odczytywać i zapisywać dane w pamięci masowej. Jeśli wskaźnik jest niebieski, dostęp do pamięci masowej jest ustawiony na „tylko do odczytu”.

Ikony obok nazwy urządzenia informują, kiedy urządzenie jest podłączone do komputera za pomocą sieci Ethernet lub USB. Kliknij ikonę ustawień, aby otworzyć ustawienia dla Cloud Store.

Ustawienia

Ustawienia w Blackmagic Cloud Store Setup są podzielone na cztery zakładki. Należą do nich **Setup**, **Cloud Sync**, **Storage** i **Security**.

Konfiguracja

Ustawienia konfiguracji pozwalają zmienić nazwę urządzenia Cloud Store, ustawić datę i godzinę, zmienić ustawienia sieciowe oraz wyświetlają aktualną wersję wewnętrznego oprogramowania Cloud Store.

Nazwa

Nadanie nazwy Blackmagic Cloud Store jest przydatne, jeśli do sieci podłączone jest więcej niż jedno urządzenie i trzeba je indywidualnie zidentyfikować.

Język

Użyj ustawienia wyboru języka, aby zmienić język na wyjściu HDMI monitora.

Oprogramowanie

Wyświetla aktualną wersję oprogramowania wewnętrznego Cloud Store.

Data i godzina

Datę i godzinę w Blackmagic Cloud Store można ustawić automatycznie za pomocą protokołu synchronizacji czasu.

Aby ustawić datę i godzinę automatycznie przy użyciu sieciowego protokołu czasowego, zaznacz pole wyboru. Zostanie użyty domyślny serwer Cloudflare NTP, ale można je również ustawić ręcznie.

Aby ręcznie ustawić datę i godzinę, usuń zaznaczenie pola wyboru i skorzystaj z menu kontekstowego. Kliknięcie ikony lokalizacji spowoduje automatyczne ustawienie strefy czasowej zgodnie z ustawieniami komputera.

Ustawienia sieci

Blackmagic Cloud Store może łączyć się z siecią przy użyciu statycznego adresu IP lub za pomocą protokołu DHCP.

DHCP automatycznie ustawi adres IP dla Cloud Store i podłączy je do sieci bez konieczności zmiany jakichkolwiek ustawień.

Protokół dynamicznego konfigurowania hostów, w skrócie DHCP, jest usługą na serwerach sieciowych i routerach, która automatycznie wyszukuje Blackmagic Cloud Store i przypisuje mu adres IP. DHCP ułatwia połączenie urządzeń przez Ethernet i dba, aby ich adresy IP nie kolidowały ze sobą. Większość komputerów i przełączników sieciowych obsługuje DHCP.

Wybierz statyczne IP, jeśli chcesz samodzielnie ustawić adres IP, po prostu ustaw ustawienie protokołu na **Static IP** i ręcznie zmień ustawienia IP. Statyczny adres IP to taki, który nie zmieni się nawet po ponownym uruchomieniu Blackmagic Cloud Store.

Użycie statycznego adresu IP może być konieczne w przypadku łączenia się z siecią firmową. Jeśli masz administratora sieci, możliwe jest, że Twoja sieć może mieć niestandardowe adresy IP dla wszystkich podłączonych do niej urządzeń. Najlepiej jest sprawdzić to u administratora sieci, który zarządza komputerami i siecią w firmie.

Zarządzanie oprogramowaniem użytkowym

Włączenie ustawienia „przez USB” eliminuje ryzyko przypadkowej zmiany ustawień przez osoby znajdujące się w sieci, ograniczając kontrolę do komputera, do którego urządzenie jest podłączone przez USB.

Certyfikat bezpieczeństwa

W Blackmagic Cloud Store i Cloud Store Mini można konfigurować ustawienia, tworzyć użytkowników i umożliwiać im dostęp przez Ethernet. Certyfikat bezpieczeństwa pozwala podłączyć się do Cloud Store za pomocą protokołu SSL (Secure Sockets Layer). SSL zapewnia bardzo bezpieczne połączenie z Cloud Store.

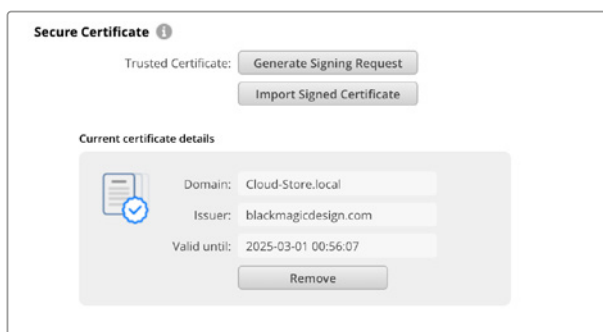

UWAGA Przed połączeniem do Cloud Store przez Ethernet w celu zarządzania kontami użytkowników, należy stworzyć konto z dostępem administratora. Można to zrobić w zakładce **Security** w Blackmagic Cloud Setup, gdy Twój Cloud Store jest podłączony do komputera przez USB. Więcej informacji znajduje się w sekcji „Bezpieczeństwo” w dalszej części niniejszej instrukcji obsługi.

Istnieją dwa rodzaje certyfikatów, których można użyć z Cloud Store i obydwa zapewniają bezpieczne szyfrowanie.

- 1 Certyfikat samodzielnie podpisany. To opcja domyślna i jest on tworzony automatycznie.
- 2 Certyfikat bezpieczeństwa podpisany przez urząd certyfikacji. Ta opcja gwarantuje dodatkowy poziom bezpieczeństwa, wykorzystując dodatkowy certyfikat zainstalowany na komputerze w celu uwierzytelnienia Cloud Store, z którym nawiązujesz połączenie.

Aby uzyskać podpisany certyfikat, należy najpierw wygenerować żądanie podpisania certyfikatu, czyli CSR, za pomocą Blackmagic Cloud Store Setup. To żądanie podpisania jest następnie wysyłane do urzędu certyfikacyjnego, znanego również jako CA, lub do działu IT w celu podpisania. Po zakończeniu zostanie zwrócony podpisany certyfikat z rozszerzeniem .cert, .crt lub .pem, który można zaimportować do Cloud Store.

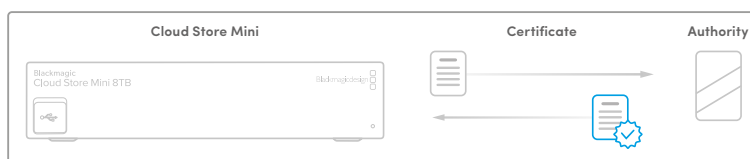

Aby wygenerować prośbę o podpisanie certyfikatu CSR:

- 1 Kliknij przycisk **Generate signing request**.

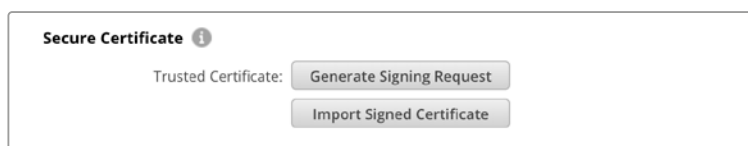

- 2 Pojawi się okno z prośbą o wprowadzenie nazwy powszechnie stosowanej i alternatywnej nazwy podmiotu dla Cloud Store. Pozostałe szczegóły należy zmienić zgodnie z poniższą tabelą.

Informacja	Opis	Przykład
Nazwa powszechnie stosowana	Nazwa domeny, która będzie używana	Blackmagic-Cloud-Store-Mini.local
Alternatywna nazwa podmiotu	Alternatywna nazwa domeny powiązanej z urządzeniem (opcjonalnie)	video-storage.local
Kraj	Kraj Twojej organizacji	Australia
Stan	Województwo, region, hrabstwo lub stan	Wiktoria
Lokalizacja	Nazwa miasta, miasteczka, wsi itp.	South Melbourne
Nazwa organizacji	Nazwa Twojej organizacji	Blackmagic Design

- 3 Po wpisaniu danych certyfikatu naciśnij przycisk **Generate**.

Kiedy wygenerujesz .csr, będziesz również tworzył jednocześnie klucz publiczny i klucz prywatny. Klucz publiczny zostanie dołączony do żądania podpisania, podczas gdy klucz prywatny pozostanie w urządzeniu. Po zweryfikowaniu przez CA lub dział IT informacji zawartych w CSR z Twoją organizacją, wygenerują oni podpisany certyfikat z powyższymi danymi wraz z Twoim kluczem publicznym. Wygenerują także certyfikat CA do zainstalowania na Twoim komputerze.

Aby zaimportować podpisany certyfikat:

- 1 Kliknij **Import signed certificate**.
- 2 Przejdź do lokalizacji podpisanego certyfikatu za pomocą przeglądarki plików i po wybraniu pliku kliknij **Open**.

Pola **Domain**, **Issuer** i **Valid until** zostaną zaktualizowane o informacje z Twojego CA. Podpisany certyfikat będzie ważny przez około rok, więc po dacie wygaśnięcia proces będzie musiał zostać powtórzony.

Aby uzyskać dostęp do Cloud Store w innej podsieci na Twoim komputerze, wymagane będzie użycie protokołu multicast DNS (mDNS). Skontaktuj się z działem IT lub administratorem sieci, aby skonfigurować sieć i zezwolić na użycie mDNS.

Warto podkreślić, że certyfikat zostanie unieważniony po przywróceniu ustawień fabrycznych i niezbędne będzie jego ponowne wygenerowanie i podpisanie.

Instalowanie certyfikatu CA na komputerze

CA zwróci podpisany certyfikat i załączy do niego certyfikat CA. Certyfikat CA należy zainstalować na komputerze, z którego będzie korzystał administrator, aby zarządzać kontami w Cloud Store. Jeśli pracujesz dla organizacji, warto skontaktować się z działem IT w celu zainstalowania certyfikatu CA.

Aby zainstalować certyfikat CA na komputerze Mac:

- 1 Pobierz certyfikat CA na komputer.
- 2 Otwórz aplikację KeyChain Access z folderu aplikacji/narzędzi.
- 3 W aplikacji KeyChain Access wybierz **System** z menu **System keychains**.
- 4 Przeciągnij i upuść certyfikat CA do aplikacji Keychain Access i wprowadź hasło administratora.

Aby zainstalować certyfikat CA na komputerze z Windows:

- 1 Pobierz certyfikat CA na komputer.
- 2 Kliknij certyfikat CA prawym przyciskiem i wybierz **Install certificate**.
- 3 W oknie **Certificate import wizard**, zaznacz **Local machine**. Kliknij **Next**.
- 4 Pojawi się okno z prośbą o zezwolenie na wprowadzenie zmian na urządzeniu. Kliknij **Yes**, aby kontynuować.
- 5 Wybierz czy Windows ma automatycznie wybrać lokalizację do przechowywania certyfikatu lub wybierz lokalizację ręcznie. Kliknij **Next**.
- 6 Potwierdź ustawienia i kliknij **Finish**.

Przywracanie ustawień fabrycznych



Przycisk przywracania ustawień fabrycznych umożliwia przywrócenie domyślnego stanu fabrycznego Blackmagic Cloud Store. Wszelkie pliki zapisane w urządzeniu nie zostaną zmienione.

Synchronizacja z chmurą

Ustawienia synchronizacji w chmurze służą do dodawania synchronizacji i określania sposobu synchronizowania plików proxy przez Proxy Generator. Aplikacja Proxy Generator jest instalowana podczas instalacji oprogramowania Blackmagic Cloud Store.

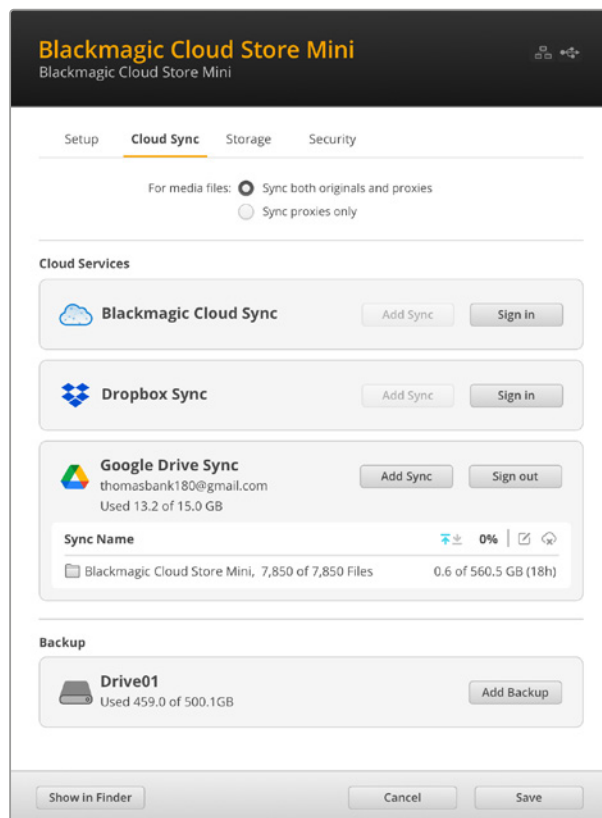

Pliki multimedialne

Te dwa przyciski radiowe pozwalają zdecydować czy synchronizować pliki proxy wraz z oryginałami, czy tylko pliki proxy.

Więcej informacji można znaleźć w rozdziale „Proxy Generator” niniejszej instrukcji.

Usługi w chmurze

Użyj panelu usług w chmurze, aby zalogować się na konto online i dodać synchronizację.

Pamięć masowa

Ustawienia pamięci masowej obejmują pole wyboru umożliwiające włączenie trybu tylko do odczytu oraz przycisk resetowania fabrycznego. Gdy pamięć masowa wymaga formatowania, pojawi się wskaźnik formatu.

Aktywuj tryb tylko do odczytu

Zaznacz tę opcję, aby ustawić pamięć masową Blackmagic Cloud Store na **Enable Read Only**. Po włączeniu tego trybu na dysku nie będą mogły być zapisywane żadne dodatkowe pliki.

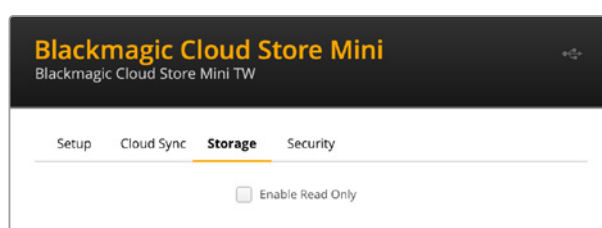

Formatowanie

Niekiedy może być konieczne sformatowanie wewnętrznej pamięci masowej Blackmagic Cloud Store. Cloud Store powiadomi Cię, gdy wymagane będzie formatowanie, wyświetlając na stronie głównej komunikat **Format Required**.

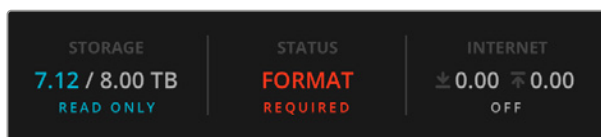

Warto zauważyć, że sformatowanie wewnętrznej pamięci masowej spowoduje usunięcie wszystkich plików zapisanych na dysku. Przed sformatowaniem zalecamy skopiowanie ich na inny dysk.

Formatowanie wewnętrznej pamięci masowej:

- 1 Kliknij przycisk **Format Drive**, a następnie kliknij przycisk **Format**.
- 2 W pierwszym oknie dialogowym potwierdzenia kliknij przycisk **Format**.

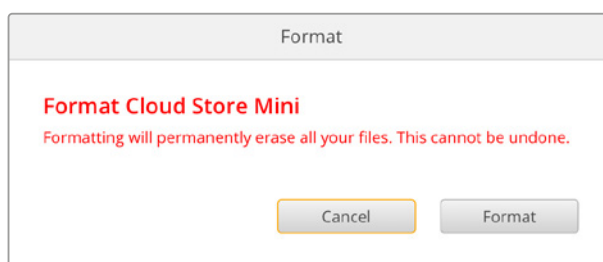

- 3 W drugim oknie dialogowym zostanie wyświetlona prośba o potwierdzenie wyboru. Kliknij przycisk **Erase**, aby rozpocząć proces formatowania lub kliknij przycisk **Stop**, aby zakończyć bez formatowania.
- 4 Postęp formatowania jest wyświetlany na wskaźniku procentowym.

Bezpieczeństwo

Ustawienia bezpieczeństwa umożliwiają tworzenie użytkowników, udostępnianie im współdzielonych folderów w Blackmagic Cloud Store, Cloud Store Mini i Cloud Store Max, a także przypisywanie uprawnień. Na przykład kierownikowi projektu można nadać uprawnienia odczytu i zapisu we współdzielonym folderze, a użytkownikom, którzy tylko przeglądają pliki, zezwolić wyłącznie na odczyt. Folderem współdzielonym może być dowolny folder w pamięci wewnętrznej Cloud Store.

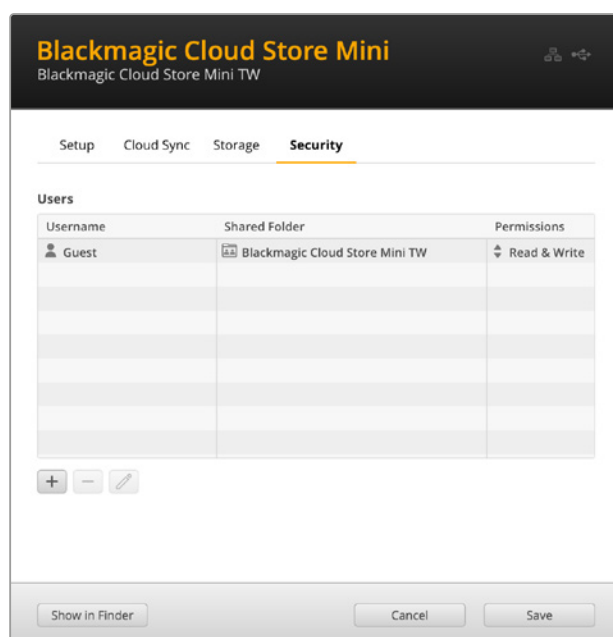

Aby stworzyć nowego użytkownika i udostępnić folder współdzielony:

- 1 Kliknij przycisk + w lewej, dolnej części zakładki **Security**, aby otworzyć okno **Add user**.
- 2 W oknie **Add user** wprowadź nazwę oraz hasło dla nowego użytkownika. Możesz automatycznie wygenerować bezpieczne hasło, klikając ikonę klucza.

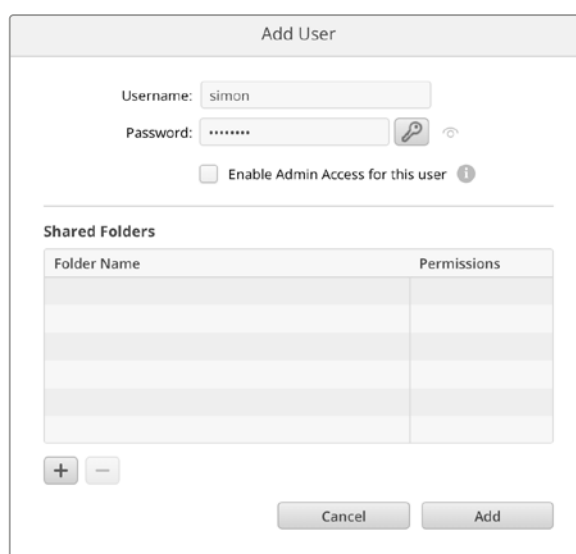

Jeśli chcesz nadać nowemu użytkownikowi uprawnienia administratora, zaznacz pole wyboru **Enable admin access for this user**. Ta opcja zezwala użytkownikowi na dostęp do Blackmagic Cloud Store Setup przez Ethernet i zmianę ustawień.

- 3 Kliknij przycisk +, aby otworzyć okno folderu współdzielonego.

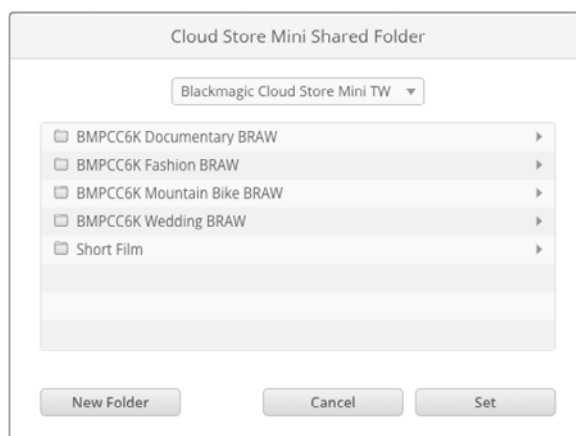

U góry pamięci wewnętrznej Cloud Store zostanie wyświetlona lista wszystkich folderów. Kliknij dwukrotnie folder, aby zobaczyć podfoldery. Menu u góry okna wyświetla nazwę aktualnie oglądanego folderu i pozwala cofnąć się do innych folderów. Wybierz folder współdzielony, aby udostępnić go nowemu użytkownikowi i naciśnij **Set**.

- 4 Folder współdzielony wyświetli się na liście **Shared folders** w oknie **Add user**.

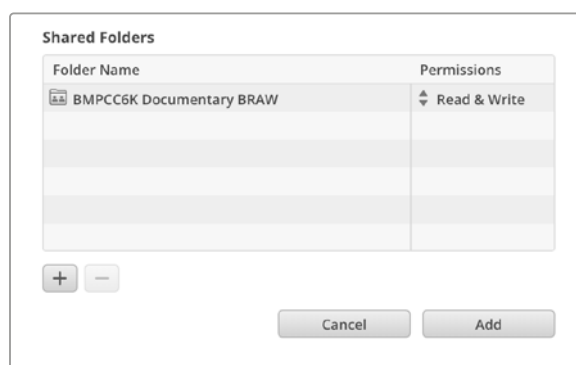

Aby udostępnić kolejny folder, kliknij przycisk + lub odbierz uprawnienia dostępu do folderu współdzielonego, klikając przycisk -. Kliknij **Add**, a następnie **Save**, aby zamknąć okno **Add user** i powrócić do zakładki **Security**.

Nowy użytkownik może teraz używać swojej nazwy i hasła, aby uzyskać dostęp do przypisanych mu folderów współdzielonych.

Aby uzyskać dostęp do folderów współdzielonych na komputerze Mac:

- 1 Otwórz **Finder** i kliknij **Network** w menu na bocznym pasku.
- 2 Kliknij dwukrotnie Blackmagic Cloud Store na liście.
- 3 Kliknij **Connect as**, wprowadź nazwę użytkownika oraz hasło i kliknij **Connect**.

Twój Blackmagic Cloud Store będzie teraz widoczny na bocznym pasku lokalizacji. Kliknij Cloud Store, aby wyświetlić foldery współdzielone.

Aby uzyskać dostęp do folderów współdzielonych na komputerze z Windows:

- 1 Kliknij pozycję menu **Network** na bocznym pasku **File Explorer**. Na liście pojawi się Blackmagic Cloud Store.
- 2 Kliknij dwukrotnie na Cloud Store. Pojawi się okno dialogowe zabezpieczeń systemu Windows z prośbą o podanie danych uwierzytelniających.

- 3 Wprowadź nazwę użytkownika oraz hasło.
- 4 Kliknij **OK**.

W oknie **File Explorer** będzie teraz widoczny Cloud Store i dostęp do niego będzie możliwy jak do każdego innego dysku sieciowego.

UWAGA Podłączenie Cloud Store do komputera przez USB pozwala na wprowadzenie wielu zmian z poziomu administratora bez uwierzytelnienia, dlatego zalecamy przechowywanie Cloud Store w bezpiecznym miejscu, aby uniknąć sytuacji, w której użytkownik podłączy się do urządzenia i wprowadzi przypadkowe zmiany.

Uprawnienia

Uprawnienia pozwalają kontrolować zakres dostępu użytkownika do folderu współdzielonego. Gdy użytkownik uzyskuje dostęp do folderu po raz pierwszy, otrzymuje uprawnienia odczytu i zapisu, które pozwalają mu dodawać, przenosić, modyfikować i usuwać zawartość folderu współdzielonego. Uprawnienia folderu współdzielonego można zmienić na **Read only** lub **Write only**. Opcja **Read only** pozwala użytkownikowi tylko na przeglądanie zawartości folderu, bez możliwości dodawania, usuwania lub modyfikowania plików. Uprawnienia **Write only** zezwalają użytkownikowi na kopiowanie plików do folderu, ale nie na przeglądanie zawartości.

Aby zmienić uprawnienia:

- 1 Wybierz użytkownika z listy użytkowników w zakładce **Security**.
- 2 W kolumnie **Permissions** kliknij bieżące uprawnienia użytkownika i wybierz opcję z listy.

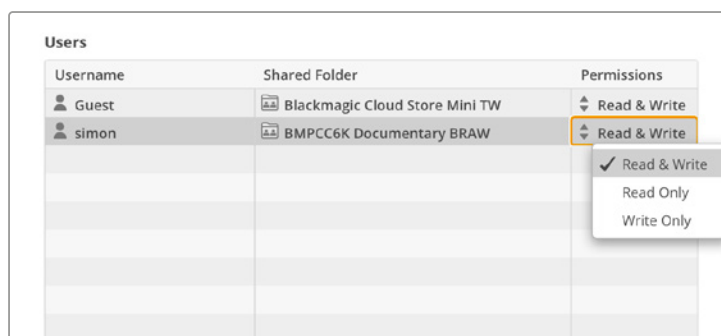

- 3 Kliknij **Save**, aby potwierdzić swój wybór.

WSKAZÓWKA Użytkownik **Guest** jest tworzony domyślnie i automatycznie otrzymuje on uprawnienia odczytu i zapisu do wszystkich folderów współdzielonych w pamięci Cloud Store. Możesz zmienić uprawnienia użytkownika **Guest** w sekcji **Permissions** w zakładce **Security** na **Read & write**, **Write only**, **Read only** lub **No access**.

Zarządzanie użytkownikami



Użyj opcji **Manage user**, aby zmienić przypisane użytkownikom foldery, nazwę albo hasło użytkownika lub aby nadać/odebrać uprawnienia dostępu administratora.

Aby zarządzać użytkownikami:

- 1 Z listy użytkowników w zakładce **Security** wybierz użytkownika, którym chcesz zarządzać.
- 2 Kliknij ikonę ołówka.
- 3 W oknie **Manage user** zaktualizuj dane użytkownika.



Manage User

Username:

New Password:  

Enable Admin Access for this user 

Shared Folders

Folder Name	Permissions
 BMPCC6K Documentary BRAW	Read & Write
 Short Film	Read & Write

- 4 Kliknij **Save**, aby potwierdzić wprowadzone zmiany.

Usuwanie użytkowników

Aby usunąć użytkownika, wybierz z listy użytkowników w zakładce **Security** nazwę użytkownika, którego chcesz usunąć i kliknij przycisk -. Kliknij **Delete**, aby potwierdzić wybór. Usunięcie użytkownika odbierze dostęp do wszystkich przypisanych mu folderów współdzielonych.

Proxy Generator

Proxy Generator to aplikacja, która automatycznie generuje pliki proxy dla plików źródłowych znajdujących się w folderach śledzenia. Folderem śledzenia może być dowolny folder w Cloud Store lub na dysku podłączonym do komputera. Wystarczy, że wskażesz Proxy Generatorowi, gdzie znajdują się foldery śledzenia, klikniesz **Start**, a aplikacja będzie działać w tle podczas pracy.

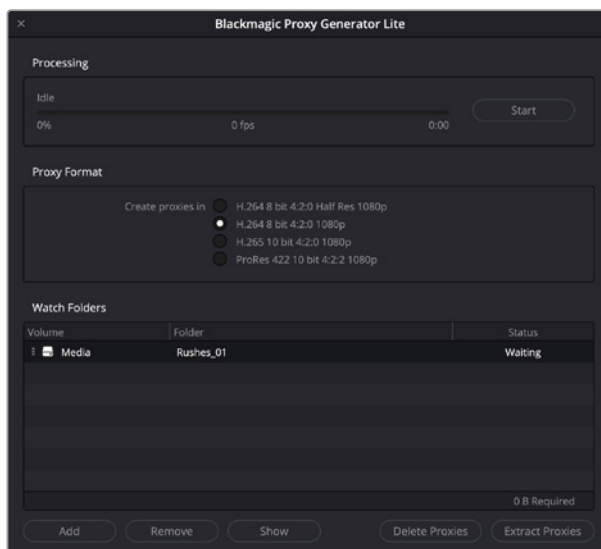

Ustaw folder śledzenia i format proxy, a gdy nowe pliki zostaną dodane do folderu śledzenia, pliki proxy będą generowane automatycznie.

Blackmagic Proxy Generator jest dołączony do DaVinci Resolve Studio, ale istnieje również wersja Lite, która jest dołączana do produktów Cloud Store. Różnica polega na tym, że Blackmagic Proxy Generator dołączony do DaVinci Resolve Studio zawiera wszystkie kodeki kamer obsługiwane przez DaVinci Resolve Studio.

Jednak ze względu na ograniczenia licencyjne, Blackmagic Proxy Generator Lite dołączony do produktów Blackmagic Cloud Store wykorzystuje kodeki wbudowane w system operacyjny komputera. Oznacza to, że w systemie Windows proxy ProRes są wyłączone. Ponadto inne formaty mogą zostać zdezaktywowane, chyba że rozszerzenia wideo HEVC do pobrania zostaną zakupione od Microsoft.

Dodawanie folderów śledzenia

Folder śledzenia jest stale monitorowany przez aplikację, a gdy do tego folderu dodawane są nowe pliki, pliki proxy są tworzone i zapisywane w podfolderze o nazwie „Proxy”.

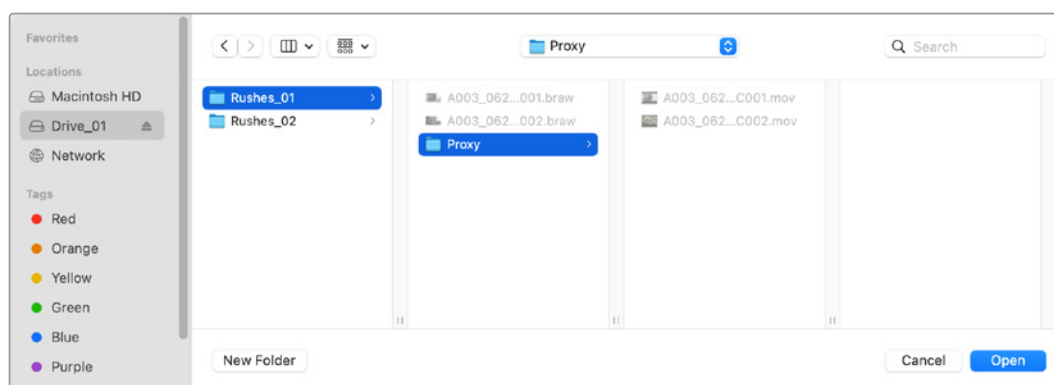

Pliki proxy zostaną zapisane w podfolderze „Proxy” utworzonym automatycznie w folderze śledzenia.

Można dodać dowolną liczbę folderów śledzenia, ale ważne jest, aby w pamięci pozostało wystarczająco dużo wolnego miejsca do przechowywania zarówno oryginalnych plików multimedialnych, jak i nowych plików proxy.

Przy pierwszym uruchomieniu Proxy Generatora aplikacja automatycznie wyświetli prośbę o dodanie folderu śledzenia.

- 1 Znajdź istniejący folder i kliknij przycisk **Open** lub utwórz nowy folder, klikając przycisk **New folder**.

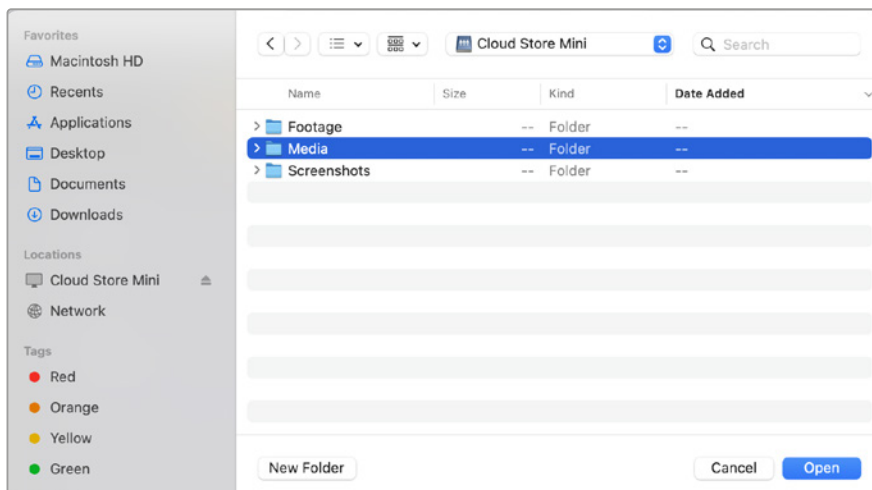

- 2 Po wybraniu lub utworzeniu folderu pojawi się on w panelu **Watch Folders**.

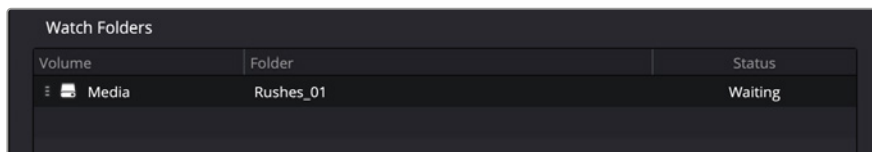

- 3 Dodaj dodatkowe foldery śledzenia, klikając przycisk **Add**. Można również przeciągać i upuszczać foldery do panelu folderów śledzenia.

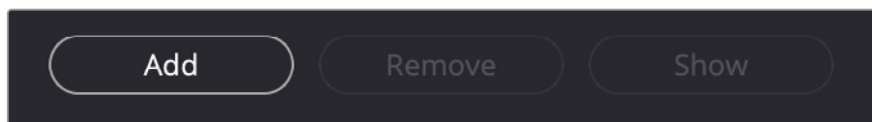

Aby usunąć folder śledzenia, należy zaznaczyć go na liście i kliknąć przycisk **Remove**.

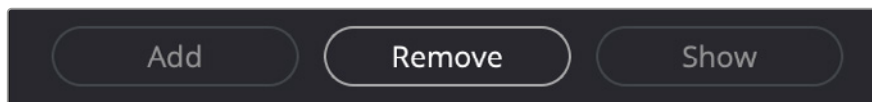

WSKAZÓWKA Kliknij przycisk **Show**, aby otworzyć folder śledzenia w przeglądarce plików komputera.

Można obserwować stan wszystkich folderów śledzenia i zmieniać ich priorytetowość, przeciągając je i upuszczając w różnych pozycjach. W informacjach pod listą folderów śledzenia jest wyświetlana informacja o ilości miejsca potrzebnego do przechowywania plików proxy.

Ustawianie formatu

Ustaw kodek i format pliku proxy, którego chcesz użyć, klikając odpowiedni przycisk radiowy. Można wybrać kodeki H264, H265 i Apple ProRes.

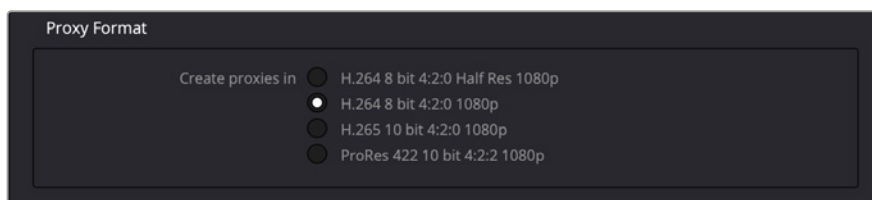

Teraz wystarczy kliknąć przycisk **Start** na panelu **Processing**. Jeśli chcesz zatrzymać proces w dowolnym momencie, po prostu kliknij przycisk **Stop**.

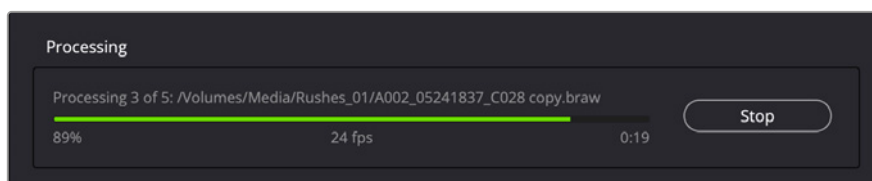

Zarządzanie plikami proxy

Dostępne są dwie opcje ułatwiające zarządzanie plikami proxy po zatrzymaniu przetwarzania.

Usuń pliki proxy

Opcja **Delete Proxies** usuwa wszystkie pliki proxy oraz folder proxy z wybranych folderów śledzenia.

Wyodrębnij pliki proxy

Opcja **Extract Proxies** umożliwia skopiowanie wszystkich plików proxy z wybranych folderów obserwowanych do nowego miejsca docelowego. W poniższych instrukcjach przedstawiono sposób wyodrębniania plików proxy.

- 1 W okienku folderów śledzenia **Watch Folders** kliknij folder zawierający pliki proxy, które chcesz wyodrębnić, a następnie kliknij przycisk **Extract Proxies**.

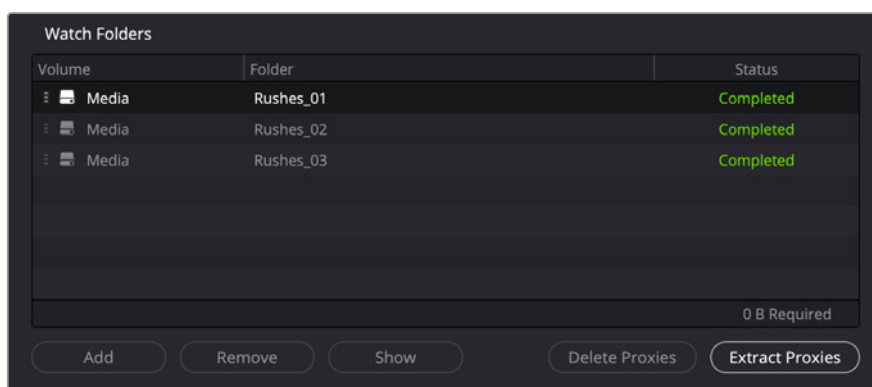

- 2 Wybierz lokalizację, do której chcesz skopiować pliki proxy, i kliknij przycisk **Open**. Proces wyodrębniania jest wyświetlany na pasku postępu.

Formatowanie dysków USB

Podczas korzystania z dysku razem z Blackmagic Cloud Pod musi on być sformatowany do HFS+ lub ExFAT. Większość dysków jest dostarczana w formacie NTFS, ale w celu pracy z Cloud Pod należy go ponownie sformatować. W tym rozdziale opisano sposób formatowania dysków na komputerze.

Formatowanie dysków na komputerze Mac

Aplikacja **Disk Utility** na komputerze Mac umożliwia sformatowanie dysku w formatach HFS+ lub exFAT. HFS+ znany jest również jako Mac OS Extended i zawiera funkcję dziennikowania, która ułatwia odzyskiwanie danych z dysku w przypadku wystąpienia problemu.

Upewnij się, że wykonałeś kopię zapasową wszystkiego, co ważne na dysku, ponieważ stracisz wszystko, co się na nim znajduje, gdy zostanie sformatowany.

- 1 Podłącz dysk USB do komputera i odrzuć wszelkie komunikaty oferujące użycie go do tworzenia kopii zapasowych Time Machine.
- 2 Przejdź do aplikacji/narzędzi i uruchom **Disk Utility**.
- 3 Kliknij ikonkę dysku USB, po czym kliknij zakładkę wymazywania.
- 4 Ustaw format do Mac OS Extended lub exFAT.
- 5 Wpisz nazwę nowego woluminu i kliknij **Erase**. Nośnik zostanie szybko sformatowany i będzie gotowy do użycia z Cloud Pod.

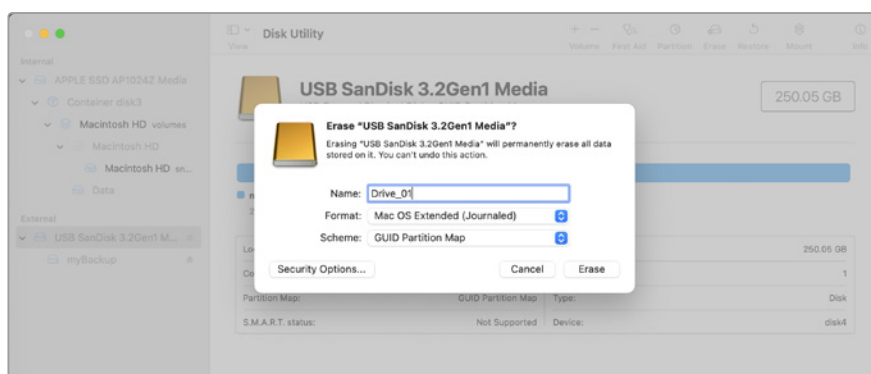

Formatowanie dysków w systemie Windows

W oknie dialogowym **Format** można sformatować dysk w formacie exFAT na komputerze z systemem Windows. Upewnij się, że wykonałeś kopię zapasową wszystkiego, co ważne na dysku USB, ponieważ stracisz wszystko, co się na nim znajduje, gdy zostanie sformatowany.

- 1 Podłącz dysk USB do komputera.
- 2 Otwórz menu startowe lub ekran startowy i wybierz **Computer**. Kliknij prawym przyciskiem myszy na dysk USB.
- 3 Z menu kontekstowego wybierz format.
- 4 Ustaw system plików na exFAT, a rozmiar jednostki alokacji na 128 kilobajtów.
- 5 Wprowadź etykietę woluminu, wybierz **Quick format** i kliknij **Start**.
- 6 Nośnik zostanie szybko sformatowany i będzie gotowy do użycia z Blackmagic Cloud Store.

Aktualizacja oprogramowania wewnętrznego

Aby zaktualizować Blackmagic Cloud Store, najpierw podłącz urządzenie do komputera przez USB. Możesz podłączyć się do dowolnego portu USB typu C na Cloud Pod. Na Blackmagic Cloud Store Mini możesz podłączyć się przed przedni port USB typu C lub tylny port **ETHERNET VIA USB**. Na Blackmagic Cloud Store Max podłącz się przez przedni port USB typu C. Pobierz najnowsze oprogramowanie Blackmagic Cloud z centrum wsparcia technicznego Blackmagic Design pod adresem www.blackmagicdesign.com/pl/support

Po uruchomieniu Blackmagic Cloud Store Setup oprogramowanie automatycznie wykryje aktualną wersję oprogramowania zainstalowanego w Cloud Store i wyświetli prośbę o aktualizację.

Kliknij przycisk **Update** i postępuj zgodnie z instrukcjami wyświetlanymi na ekranie, aby zakończyć proces aktualizacji.

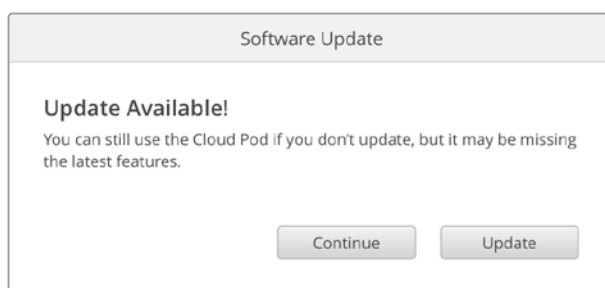

Po zainstalowaniu na komputerze najnowszej wersji oprogramowania Blackmagic Cloud Store, w Blackmagic Cloud Store Setup pojawi się prośba o aktualizację przy następnym podłączeniu urządzenia przez USB.

Pomoc

Uzyskiwanie pomocy

Najszybszym sposobem uzyskania pomocy jest wejście na strony pomocy technicznej online Blackmagic Design i sprawdzenie najnowszych materiałów pomocniczych dostępnych dla Twojego Blackmagic Cloud Pod i Blackmagic Cloud Store Mini.

Strony wsparcia technicznego online Blackmagic Design

Najnowsza instrukcja obsługi, oprogramowanie i noty informacyjne można znaleźć w centrum wsparcia technicznego na stronie www.blackmagicdesign.com/pl/support.

Forum Blackmagic Design

Forum Blackmagic Design na naszej stronie internetowej jest pomocnym źródłem dalszych informacji i kreatywnych pomysłów. Może to być też szybszy sposób uzyskania pomocy. Być może istnieją już odpowiedzi na podobne pytania od innych doświadczonych użytkowników i pracowników Blackmagic Design, którzy mogą Ci pomóc. Forum znajdziesz pod adresem <https://forum.blackmagicdesign.com>

Kontakt z obsługą techniczną Blackmagic Design

Jeśli nie możesz znaleźć potrzebnej pomocy w naszych materiałach na forum, użyj przycisku **Wyślij do nas e-mail** na stronie wsparcia technicznego, aby wysłać zgłoszenie dotyczące pomocy technicznej. Alternatywnie kliknij na stronie przycisk **Znajdź lokalny zespół pomocy technicznej** i zadzwoń do najbliższego biura pomocy technicznej Blackmagic Design.

Sprawdzanie aktualnie zainstalowanej wersji oprogramowania

Aby sprawdzić, jaka wersja oprogramowania Blackmagic Cloud Store jest zainstalowana na Twoim komputerze, otwórz okno **About Blackmagic Cloud Store Setup**.

- W systemie Mac OS otwórz program **Blackmagic Cloud Store Setup** w folderze **Applications**. Wybierz **About Blackmagic Cloud Store Setup** w menu **Application**, aby wyświetlić numer wersji.
- W systemie Windows otwórz program użytkowy **Blackmagic Cloud Store Setup** z menu **Start** lub na ekranie startowym. Kliknij **Help** na pasku menu i wybierz **About Blackmagic Cloud Store Setup**, aby wyświetlić numer wersji.

Jak uzyskać najnowsze aktualizacje oprogramowania

Po sprawdzeniu wersji oprogramowania Blackmagic Cloud Store Setup zainstalowanego na komputerze, odwiedź centrum wsparcia technicznego Blackmagic Design na stronie www.blackmagicdesign.com/pl/support, aby sprawdzić najnowsze aktualizacje. Zazwyczaj zaleca się instalację najnowszych aktualizacji. Mądrą praktyką jest jednak unikanie aktualizacji oprogramowania w trakcie realizacji ważnego projektu.

Wymogi prawne

Utylizacja zużytego sprzętu elektrycznego i elektronicznego na terenie Unii Europejskiej



Symbol na produkcie oznacza, że tego urządzenia nie wolno utylizować razem z innymi odpadami. Aby zutylizować zużyty sprzęt, należy przekazać go do wyznaczonego punktu zbiórki w celu recyklingu. Oddzielna zbiórka i recykling zużytego sprzętu w czasie utylizacji pomoże oszczędzić zasoby naturalne i zapewni, że zostanie on poddany recyklingowi w sposób chroniący zdrowie ludzi i środowisko. Więcej informacji na temat miejsc, w których można oddać zużyty sprzęt do recyklingu można uzyskać w lokalnym biurze ds. recyklingu w Twoim mieście lub u sprzedawcy, od którego zakupiłeś produkt.

Blackmagic Cloud Pod i Cloud Store Mini

Produkt: klasa B



UWAGA: Niniejsze urządzenie zostało przetestowane i uznane za zgodne z ograniczeniami dla urządzeń cyfrowych klasy B, zgodnie z częścią 15 przepisów FCC. Ograniczenia te zostały opracowane w celu zapewnienia odpowiedniej ochrony przed szkodliwymi zakłóceniami w instalacji mieszkalnej. Tego typu sprzęt generuje, wykorzystuje i może wypromieniować energię o częstotliwości radiowej. Jeśli nie jest zainstalowany i używany zgodnie z instrukcją, może powodować szkodliwe zakłócenia w komunikacji radiowej. Nie ma jednak gwarancji, że w konkretnej instalacji zakłócenia nie wystąpią. Jeśli urządzenie powoduje szkodliwe zakłócenia w odbiorze radiowym i telewizyjnym, co można stwierdzić poprzez wyłączenie i włączenie urządzenia, zachęca się użytkownika do podjęcia próby usunięcia zakłóceń za pomocą jednego lub kilku z poniższych środków.

- Zmiana kierunku lub położenia anteny odbiorczej.
- Zwiększenie odległości między urządzeniem a odbiornikiem.
- Podłączenie urządzenia do gniazdka w innym obwodzie niż ten, do którego podłączony jest odbiornik.
- W celu uzyskania pomocy należy skontaktować się ze sprzedawcą lub doświadczonym technikiem radiowo-telewizyjnym.



R-R-BMD-20210818001
R-R-BMD-20211115001
R-R-BMD-20231211001
R-R-BMD-20240430001

Certyfikacja ISED na rynek kanadyjski

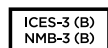

Niniejsze urządzenie jest zgodne z normami kanadyjskimi dotyczącymi urządzeń cyfrowych klasy B (Innovation, Science and Economic Development Canada).

Wszelkie modyfikacje lub użycie tego produktu niezgodnie z jego przeznaczeniem może unieważnić zgodność z tymi normami.

Podłączenie do interfejsów HDMI musi być wykonane przy użyciu wysokiej jakości ekranowanych kabli HDMI.

Blackmagic Cloud Store, Cloud Dock i Media Dock

Produkt: klasa A



Niniejsze urządzenie zostało przetestowane i uznane za zgodne z ograniczeniami dla urządzeń cyfrowych klasy A, zgodnie z częścią 15 przepisów FCC. Ograniczenia te zostały opracowane w celu zapewnienia rozsądnej ochrony przed szkodliwymi zakłóceniami podczas pracy urządzenia w środowisku komercyjnym. Tego typu sprzęt generuje, wykorzystuje i może wypromieniować energię o częstotliwości radiowej. Jeśli nie jest zainstalowany i używany zgodnie z instrukcją, może powodować szkodliwe zakłócenia w komunikacji radiowej. Użytkowanie tego produktu na terenach zamieszkałych może powodować szkodliwe zakłócenia, w którym to przypadku użytkownik będzie zobowiązany do usunięcia zakłóceń na własny koszt. Działanie podlega dwóm następującym warunkom:

- 1 Niniejsze urządzenie nie może powodować szkodliwych zakłóceń.
- 2 Niniejsze urządzenie musi odbierać wszelkie zakłócenia zewnętrzne, w tym zakłócenia mogące powodować niepożądane funkcjonowanie.



R-R-BMD-20220322001
R-R-BMD-20220322002
R-R-BMD-20220322003
R-R-BMD-20230516001
R-R-BMD-20230516002
R-R-BMD-20230906003
R-R-BMD-20230906004
R-R-BMD-20230906005

Certyfikacja ISED na rynek kanadyjski

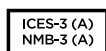

Niniejsze urządzenie jest zgodne z kanadyjskimi normami dla urządzeń cyfrowych klasy A.

Wszelkie modyfikacje lub użycie tego produktu niezgodnie z jego przeznaczeniem może unieważnić zgodność z tymi normami.

Podłączenie do interfejsów HDMI musi być wykonane przy użyciu wysokiej jakości ekranowanych kabli HDMI.

Niniejsze urządzenie zostało przetestowane pod kątem zgodności z przeznaczeniem do użytku w środowisku komercyjnym. Jeśli urządzenie jest używane w środowisku domowym, może powodować zakłócenia radiowe.

Informacje dotyczące bezpieczeństwa

Aby zapewnić ochronę przed porażeniem prądem elektrycznym, urządzenie musi być podłączone do gniazda sieciowego z uziemieniem ochronnym. W razie wątpliwości należy skontaktować się z wykwalifikowanym elektrykiem.

Aby zmniejszyć ryzyko porażenia prądem, nie należy narażać tego urządzenia na kapanie lub rozbryzgi cieczy.

Produkt nadaje się do użytku na obszarach tropikalnych o temperaturze otoczenia do 40°C.

Upewnij się, że wokół produktu zapewniona jest odpowiednia, nieograniczona wentylacja.

Podczas montażu w racku należy upewnić się, że wentylacja nie jest ograniczona przez sąsiednie urządzenia.

Produkt nie zawiera żadnych części, które mogą być naprawiane przez użytkownika. Serwisowanie należy zlecić lokalnemu centrum serwisowemu Blackmagic Design.

Podczas podłączania złącza wejścia zasilania do zewnętrznego akumulatora DC, okablowanie zasilające musi posiadać ogranicznik prądu lub bezpiecznik 15 A.

Użyte okablowanie powinno mieć oznaczenie VW-1 lub być zgodne z odpowiednimi sekcjami norm IEC 60332 lub IEC 60695, a także obsługiwać natężenie prądu 15 A.



Modeli Cloud Store Mini należy używać wyłącznie na wysokościach nieprzekraczających 2000 m n.p.m.



Modeli Cloud Dock 2 należy używać wyłącznie na wysokościach nieprzekraczających 4000 m n.p.m.

Kalifornijskie ostrzeżenie Prop 65

Niniejszy produkt może narażać użytkownika na działanie substancji chemicznych, takich jak śladowe ilości polibromowanych bifenyli w częściach plastikowych uznanych w stanie Kalifornia za powodujące raka i uszkodzenia płodu lub działające szkodliwie dla rozrodczości.

Więcej informacji na stronie www.P65Warnings.ca.gov

Biuro Europejskie

Blackmagic Design Europe B.V.
Rijnlanderweg 766, Unit D
2132 NM Hoofddorp
NL

Gwarancja

12 miesięcy ograniczonej gwarancji

Firma Blackmagic Design gwarantuje, że niniejszy produkt będzie wolny od wad materiałowych i produkcyjnych przez okres 12 miesięcy od daty zakupu. Jeśli produkt okaże się wadliwy w okresie gwarancyjnym, Blackmagic Design, według własnego uznania albo naprawi wadliwy produkt bez opłat za części i koszty naprawy, albo zapewni wymianę na produkt zastępczy w zamian za wadliwy produkt.

W celu uzyskania usługi w ramach niniejszej gwarancji, klient musi powiadomić Blackmagic Design o wadzie przed upływem okresu gwarancyjnego i dokonać odpowiednich przygotowań do wykonania usługi. Klient jest odpowiedzialny za zapakowanie i opłacenie wysyłki wadliwego produktu do wyznaczonego centrum serwisowego wskazanego przez Blackmagic Design. Klient jest odpowiedzialny za opłacenie wszystkich kosztów wysyłki, ubezpieczenia, ceł, podatków i innych opłat za produkty zwrócone do nas z jakiegokolwiek powodu.

Niniejsza gwarancja nie obowiązuje w przypadku wad, awarii lub uszkodzeń spowodowanych niewłaściwym użytkowaniem lub niewłaściwą lub niedostateczną konserwacją i pielęgnacją. W ramach niniejszej gwarancji firma Blackmagic Design nie jest zobowiązana do świadczenia następujących usług serwisowych: a) naprawy uszkodzeń wynikających z prób instalacji, naprawy lub serwisowania produktu przez personel inny niż przedstawiciele Blackmagic Design, b) naprawy uszkodzeń wynikających z niewłaściwego użytkowania lub podłączenia do niekompatybilnego sprzętu, c) naprawy wszelkich uszkodzeń lub nieprawidłowego działania spowodowanego użyciem części lub materiałów eksploatacyjnych innych niż Blackmagic Design, lub d) serwisowania produktu, który został zmodyfikowany lub zintegrowany z innymi produktami, jeśli w wyniku takiej modyfikacji lub integracji zwiększa się czas lub trudność serwisowania produktu. NINIEJSZA GWARANCJA UDZIELANA PRZEZ BLACKMAGIC DESIGN ZASTĘPUJE WSZELKIE INNE GWARANCJE, WYRAŹNIE OKREŚLONE LUB DOROZUMIANE. BLACKMAGIC DESIGN I JEJ DOSTAWCY WYŁĄCZAJĄ WSZELKIE DOROZUMIANE GWARANCJE PRZYDATNOŚCI HANDLOWEJ LUB PRZYDATNOŚCI DO OKREŚLONEGO CELU. ODPOWIEDZIALNOŚĆ BLACKMAGIC DESIGN ZA NAPRAWĘ LUB WYMIANĘ WADLIWYCH PRODUKTÓW JEST JEDYNYM I WYŁĄCZNYM ZADOŚĆCZYNIENIEM ZAPEWNIONYM KLIENTOWI ZA WSZELKIE SZKODY POŚREDNIE, SZCZEGÓLNE, PRZYPADKOWE LUB WYNIKOWE, NIEZALEŻNIE OD TEGO, CZY BLACKMAGIC DESIGN LUB DOSTAWCA ZOSTALI WCZEŚNIEJ POWIADOMIENI O MOŻLIWOŚCI WYSTĄPIENIA TAKICH SZKÓD. BLACKMAGIC DESIGN NIE PONOSI ODPOWIEDZIALNOŚCI ZA JAKIEKOLWIEK NIELEGALNE UŻYCIE SPRZĘTU PRZEZ KLIENTA. FIRMA BLACKMAGIC NIE PONOSI ODPOWIEDZIALNOŚCI ZA JAKIEKOLWIEK SZKODY WYNIKAJĄCE Z UŻYTKOWANIA NINIEJSZEGO PRODUKTU. UŻYTKOWNIK OBSŁUGUJE TEN PRODUKT NA WŁASNE RYZYKO.

© Copyright 2024 Blackmagic Design. Wszelkie prawa zastrzeżone. „Blackmagic Design”, „DeckLink”, „HDLink”, „Workgroup Videohub”, „Multibridge Pro”, „Multibridge Extreme”, „Intensity” i „Leading the creative video revolution” są zarejestrowanymi znakami towarowymi w USA i innych krajach. Wszystkie inne nazwy firm i produktów mogą być znakami towarowymi odnośnych przedsiębiorstw, z którymi są powiązane.

Blackmagic Cloud Store

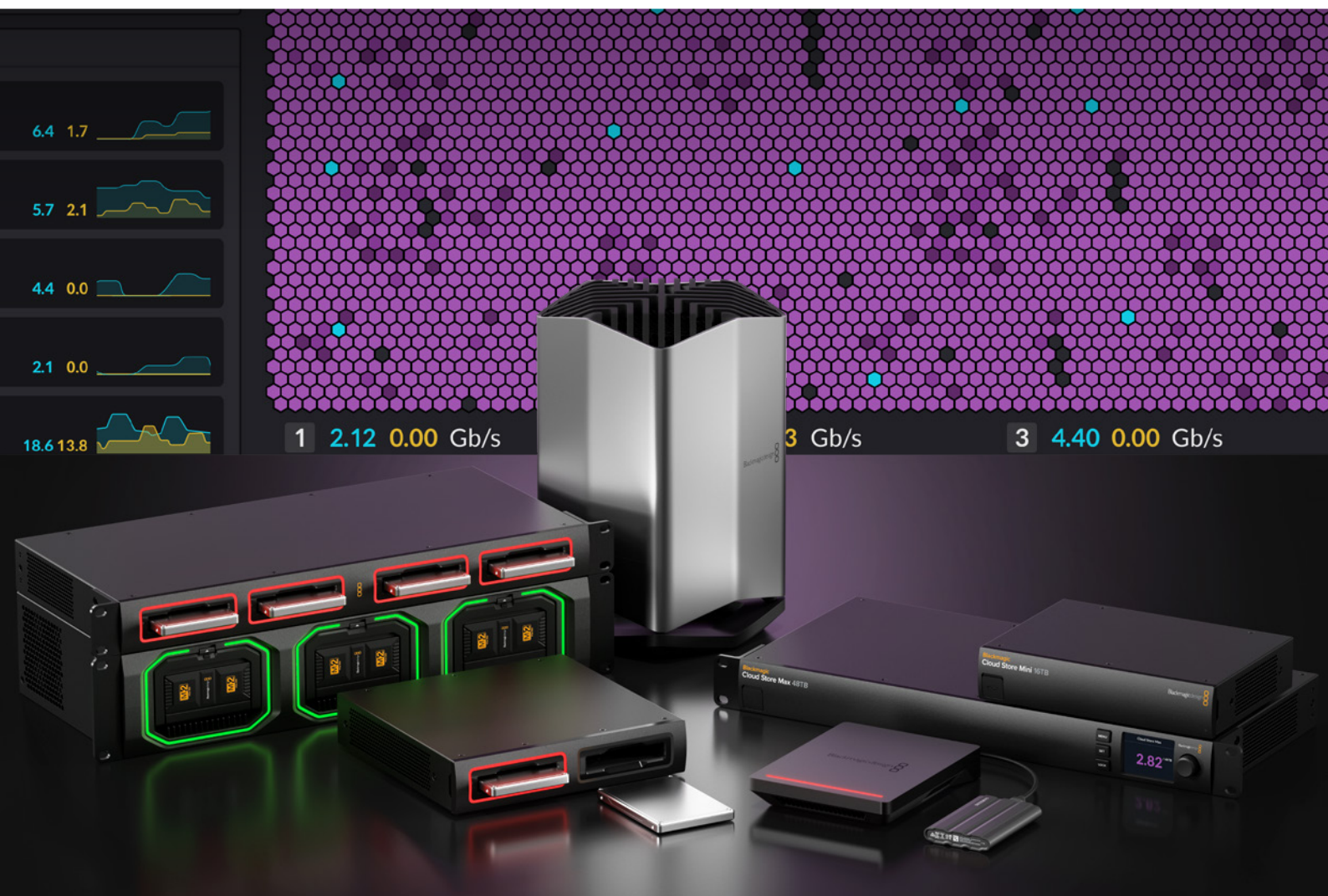

Blackmagic Cloud Store
Blackmagic Cloud Store Mini
Blackmagic Cloud Store Max

Blackmagic Cloud Pod
Blackmagic Cloud Dock
Blackmagic Media Dock



Шановний користувачу!

Дякуємо вам за придбання пристрою Blackmagic Cloud Store.

Blackmagic Cloud Store — це надзвичайно потужне мережеве сховище. Воно призначене для роботи з об'ємними медіафайлами, які часто вживають для створення художніх фільмів голлівудського рівня. Це рішення відрізняється наявністю новітніх флеш-карт пам'яті, які забезпечують одночасне підключення великої кількості користувачів, та простотою налаштування.

Пристрої Blackmagic Cloud Store Mini та Blackmagic Cloud Store Max мають компактний дизайн і внутрішні флеш-карти пам'яті з інтерфейсом M.2, які об'єднані в масив RAID 0, тому можуть підтримувати максимальну швидкість передачі даних. Blackmagic Cloud Store Mini має один порт 10G Ethernet, а у Blackmagic Cloud Store Max окрім чотирьох роз'ємів 10G Ethernet є швидкісний порт 100G Ethernet.

Моделі Blackmagic Media Dock і Blackmagic Cloud Dock надають мережевий доступ до медіафайлів, збережених на накопичувачі Blackmagic Media Module або SSD-диски з інтерфейсом SATA чи U.2, і дозволяють виконувати монтаж прямо на них. Blackmagic Cloud Pod забезпечує такий самий доступ до накопичувачів USB-C.

Цей посібник містить всю необхідну інформацію про функції та налаштування пристрою Blackmagic Cloud Store.

Останню версію посібника та програмного забезпечення для Blackmagic Cloud Store можна знайти в розділі підтримки на вебсайті www.blackmagicdesign.com/ua. Щоб дізнатися про вихід оновлень, зареєструйтесь під час завантаження ПЗ.

Ми постійно працюємо над удосконаленням наших продуктів, тому ваші відгуки допоможуть нам зробити їх ще кращими!

Грант Петті

Генеральний директор Blackmagic Design

Зміст

Знайомство з Blackmagic Cloud Store	535	Повідомлення про помилки	552
Blackmagic Cloud Store Mini та Cloud Store Max	535	Вилучення пристрою Cloud Store	553
Blackmagic Cloud Dock і Blackmagic Cloud Pod	536	Зміна налаштувань за допомогою передньої панелі	554
Blackmagic Media Dock	536	Утиліта Blackmagic Cloud Store Setup	555
Підготовка до роботи	537	Головна сторінка	555
Підключення живлення	537	Налаштування	556
Підключення до комп'ютерної мережі	539	Налаштування	556
Швидкість Ethernet-з'єднання	539	Хмарна синхронізація	560
Доступ до сховища	539	Сховище	560
Моніторинг	540	Безпека	561
Установлення та вилучення накопичувачів Blackmagic Media Module	540	Proxy Generator	566
Додавання синхронізації	542	Додавання папок моніторингу	566
Установлення дати та часу	542	Налаштування формату	568
Вхід у хмарний сервіс	542	Робота з проксі-файлами	568
Папка та напрямок синхронізації	543	Форматування USB-дисків	569
Резервне копіювання	545	Форматування дисків на Mac	569
Запис	547	Форматування дисків на платформі Windows	569
Вихід для моніторингу	549	Оновлення вбудованого програмного забезпечення	570
Карта сховища	549	Допомога	571
Панель хмарної синхронізації	550	Дотримання нормативних вимог	572
Панель дій користувачів	550	Blackmagic Cloud Pod і Cloud Store Mini	572
Графіки швидкості передачі даних	550	Blackmagic Cloud Store, Cloud Dock і Media Dock	573
Панель обладнання	551	Правила безпеки	574
Головна сторінка РК-дисплея	551	Гарантія	575

Знайомство з Blackmagic Cloud Store

Blackmagic Cloud Store — це надзвичайно потужний мережевий накопичувач, який призначений для роботи з об'ємними медіафайлами. Оснащена новітніми флеш-картами пам'яті, модель Blackmagic Cloud Store забезпечує одночасне підключення великої кількості користувачів і пропонується з різними варіантами ємності. Синхронізація матеріалу дозволяє зберігати файли на окремих пристроях у різних точках світу та мати до них швидкий доступ навіть за посереднього інтернет-зв'язку. Blackmagic Cloud Store має чотири роз'єми 10G Ethernet, функцію комутатора Ethernet, захист даних за допомогою RAID 5 та резервні джерела живлення.



Blackmagic Cloud Store Mini та Cloud Store Max

Blackmagic Cloud Store Mini та Blackmagic Cloud Store Max — це компактні рішення, які забезпечують швидке зберігання даних по мережі та легко вміщуються в стійку з обладнанням. Blackmagic Cloud Store Mini має флеш-карту пам'яті ємністю 8 ТБ або 16 ТБ і швидкісний роз'єм 10G Ethernet. Blackmagic Cloud Store Max має флеш-карту пам'яті ємністю 24 ТБ або 48 ТБ, один порт 100G Ethernet і чотири 10G Ethernet, які можна використовувати як вбудований Ethernet-комутатор.



Моделі Blackmagic Cloud Store Mini 16TB і Blackmagic Cloud Store Max 24TB

Blackmagic Cloud Dock і Blackmagic Cloud Pod

Модель Blackmagic Cloud Dock дозволяє спільно користуватися в мережі SSD-дисками, у тому числі з інтерфейсом U.2, і виконувати монтаж прямо на них, а Blackmagic Cloud Pod допускає підключення накопичувачів USB-C.



Моделі Blackmagic Cloud Dock і Blackmagic Cloud Pod

Blackmagic Media Dock

Blackmagic URSA Cine 12K LF записує кліпи на накопичувачі Blackmagic Media Module. Blackmagic Cloud Dock надає глобальний мережевий доступ до медіаконтенту, збереженого на цих носіях, що дозволяє монтажерам одразу розпочинати роботу. Файли можна переносити в хмарне сховище або виконувати редагування прямо на модулях.

Як і Blackmagic Cloud Store, рішення Blackmagic Media Dock забезпечує одночасне підключення великої кількості користувачів і має три слоти для накопичувачів Blackmagic Media Module ємністю 8 ТБ, 16 ТБ і CFexpress. На Blackmagic Media Dock є роз'єми для резервного живлення, а також чотири порти 10G Ethernet, які можуть виконувати функцію Ethernet-комутатора.

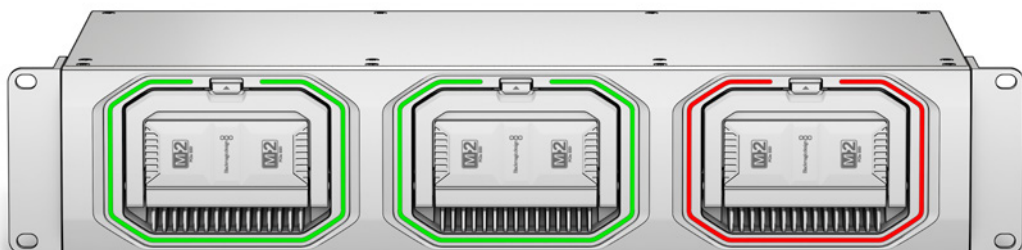

Пристрої Blackmagic Cloud Store мають подібні функції, із принципом роботи яких знайомить цей посібник.

Підготовка до роботи

Щоб розпочати роботу з Blackmagic Cloud Store, достатньо підключити пристрій до джерела живлення та комп'ютерної мережі.

Підключення живлення

Для подачі живлення на Blackmagic Cloud Store підключіть силовий кабель за стандартом IEC.

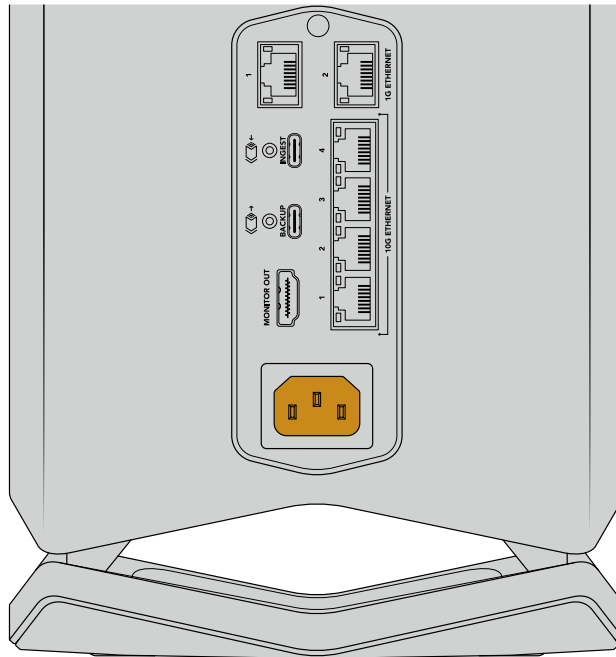

Після під'єднання Blackmagic Cloud Store до джерела енергії в нижній частині пристрою з'явиться підсвічування

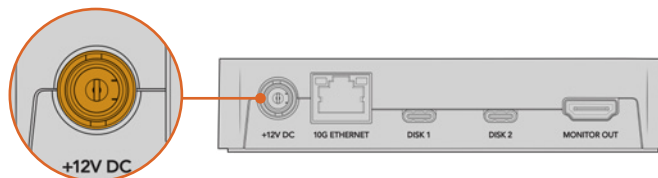

Для підключення живлення до Blackmagic Cloud Pod використовуйте адаптер 12 В DC із комплекту постачання

Blackmagic Cloud Store Mini та Blackmagic Cloud Store Max мають додатковий вхід живлення постійного струму. До нього можна підключати зовнішню батарею чи блок безперебійного енергопостачання для забезпечення резервного живлення.

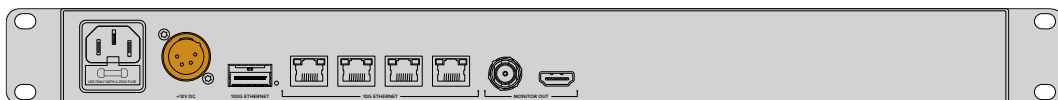

Після подачі живлення на РК-дисплеї моделі Blackmagic Cloud Store Max відобразиться таблиця зі списком доступних мов.

Порядок вибору мови

- 1 За допомогою круглої ручки виберіть потрібну мову.

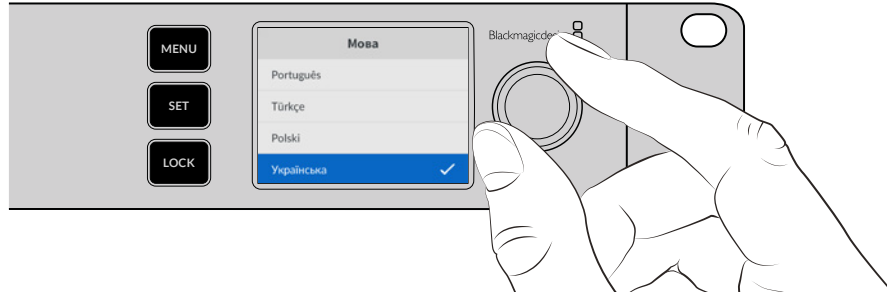

- 2 Щоб підтвердити вибір, натисніть блимаючу кнопку SET.

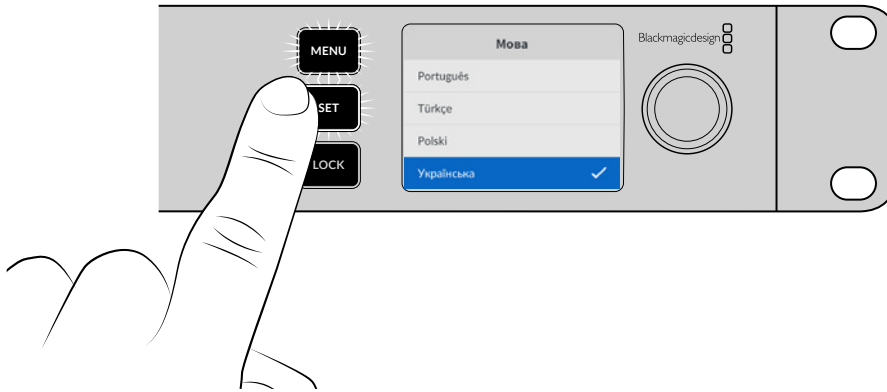

- 3 На РК-дисплеї моделі Cloud Store Max з'явиться головна сторінка.

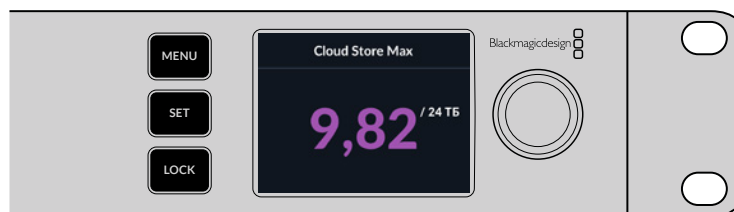

Підключення до комп'ютерної мережі

Щоб забезпечити високу швидкість передачі даних, підключіть порт 10G Ethernet пристрою до відповідного роз'єму на мережевому комутаторі. Для передачі сигналу на велику відстань радимо застосовувати кабелі CAT 6A класу E або F. Якщо використовуєте 1G-комутатор, підключіться до нього через порт 1G Ethernet.

Для підключення моделі Blackmagic Cloud Store Max до швидкісного мережевого комутатора використовуйте модуль QSFP28 із мідним або оптоволоконним кабелем. Застосовуючи його, під'єднайте порт 100G Ethernet пристрою до 100G-роз'єму на комутаторі.

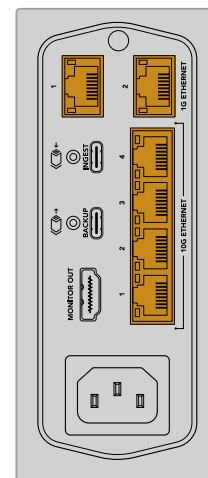

Швидкість Ethernet-з'єднання

10G Ethernet — це дуже стрімкий інтерфейс, який використовують на комутаторах для передачі даних зі швидкістю до 10 Гбіт/с. Він ідеально підходить для роботи з відеофайлами дуже великого розміру. Blackmagic Cloud Store Max має надзвичайно стрімкий інтерфейс 100G Ethernet, який застосовують для підключення до високошвидкісних Ethernet-комутаторів.

Порти 1G Ethernet, використовують для підключення до інтернету або повільніших комп'ютерів, а роз'єми 10G застосовують для з'єднання з більш швидкісним обладнанням.

ПОРАДА. Якщо комп'ютер не оснащений портом 10G Ethernet, але має інтерфейс Thunderbolt 3, до нього можна підключити перехідник для 10G Ethernet. Це дозволить передавати дані швидше, ніж через роз'єм 1G Ethernet. Такі адаптери також доступні як PCIe-плати, які можна встановити в комп'ютер.

Доступ до сховища

Отримання доступу до сховища на комп'ютері Mac

- 1 Відкрийте Finder і в бічній панелі клацніть «Мережа».
- 2 Двічі клацніть піктограму пристрою Blackmagic Cloud Store.
- 3 Тепер двічі клацніть внутрішнє сховище.

Пристрій Blackmagic Cloud Store з'явиться в секції «Місця».

Отримання доступу до сховища на ПК з Windows

- 1 Відкрийте файловий провідник і в бічній панелі клацніть «Мережа». У списку з'явиться пристрій Blackmagic Cloud Store.
- 2 Двічі клацніть хмарне сховище. З'явиться вікно для введення облікових даних.
- 3 У поля імені користувача та пароля введіть слово "guest".

ПРИМІТКА. Якщо комп'ютер не вдається підключити, це може означати, що Cloud Store входить у склад робочої групи Windows. Щоб увійти у сховище, у поле імені користувача введіть "workgroup\guest", а пароля — "guest".

- 4 Клацніть «ОК».

Сховище пристрою з'явиться у файловому провіднику як папка зі спільним доступом до мережі.

Доступ до сховища також можна отримати за допомогою утиліти. На комп'ютері Mac натисніть кнопку Show in Finder. В операційній системі Windows ця кнопка називається Show in File Explorer.

Моніторинг

Вихід для моніторингу дозволяє відстежувати стан моделі Cloud Store в реальному часі. Пристрій потрібно просто підключити до телевізора або монітора, щоб на нього виводилися графіки швидкості, а також дані про заповнення накопичувачів, синхронізацію, активних користувачів і живлення. Докладні відомості див. в розділі «Вихід для моніторингу».

Установлення та видалення накопичувачів Blackmagic Media Module

Blackmagic Media Dock має три слоти, що дозволяє одночасно зчитувати та записувати файли на три медіамодулі.

Порядок установки модуля у слот

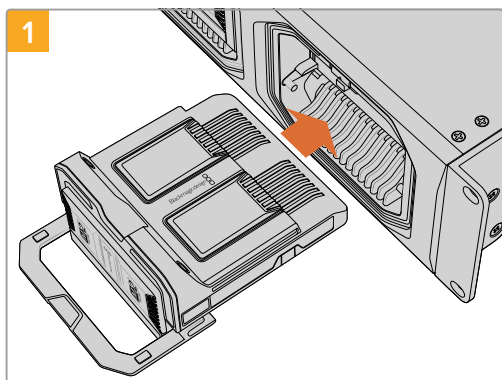

Сумістіть медіамодуль із слотом і обережно всуньте його до кінця.

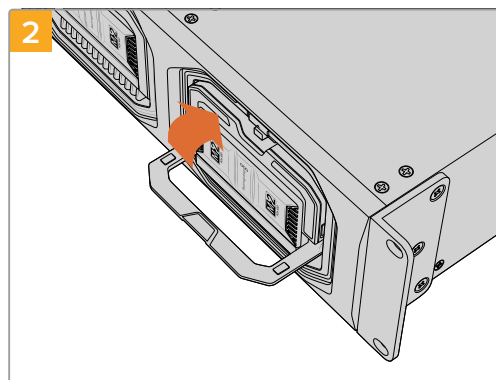

Підійміть складану ручку модуля вгору, щоб зафіксувати його.

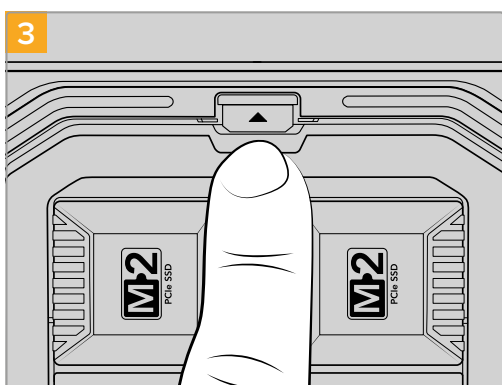

Натисніть складану ручку вгору, доки не почуєте характерне клацання кнопки розблокування. Тепер модуль надійно зафіксовано у слоті.

Порядок вилучення модуля

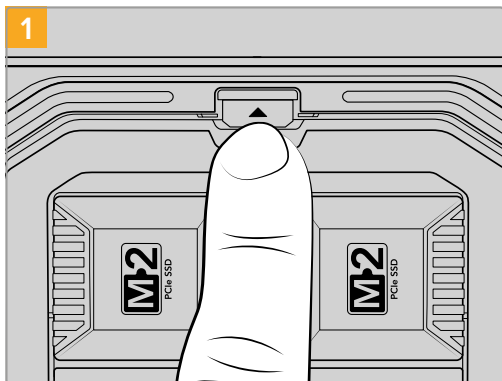

Натисніть кнопку розблокування над слотом модуля.

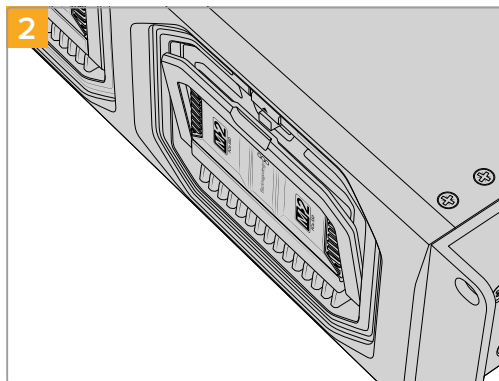

Складана ручка модуля злегка відкриється.

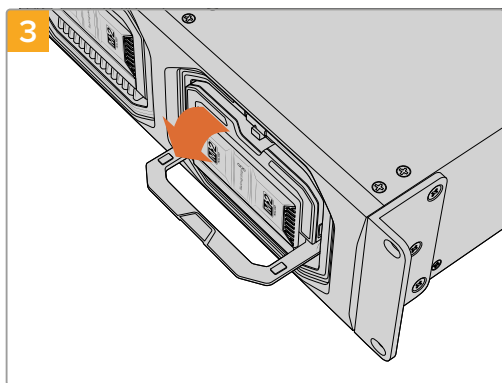

Опустіть донизу складану ручку, щоб від'єднати модуль від терміналу.

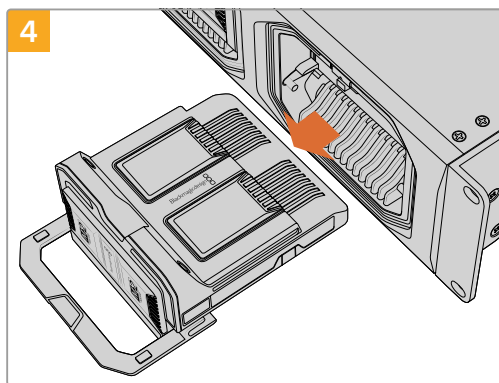

Коли модуль від'єднано від терміналу, його можна вилучити зі слота.

ПРИМІТКА. Перш ніж вилучати модуль, переконайтеся, що на нього не записуються файли. Коли док-станція зберігає матеріал на модуль, індикатор стану навколо слота світиться червоним кольором. Отже, перш ніж вилучати модуль, переконайтеся, що такого підсвічування немає.

Індикатори стану

Під час зчитування файлів світлодіодна окантовка модуля світиться зеленим кольором, а при записі — червоним.

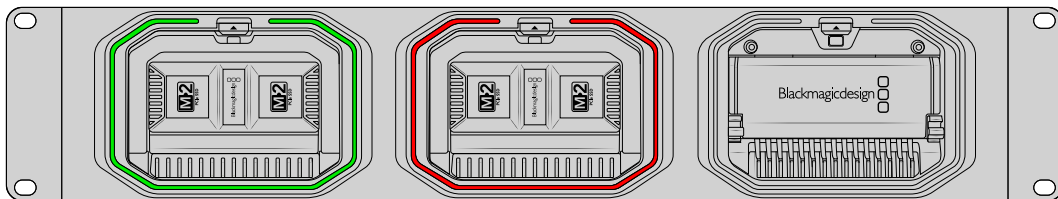

Все готово до початку роботи! Нижче приведена інформація про синхронізацію з онлайн-сервісами, вибір її напрямку та папки, а також підключення USB-дисків.

Додавання синхронізації

Насамперед завантажте останню версію програмного забезпечення Blackmagic Cloud Store Setup із центру підтримки Blackmagic Design за адресою www.blackmagicdesign.com/ua/support

Після встановлення ПЗ запустіть Blackmagic Cloud Store Setup і клацніть відповідну піктограму, щоб відкрити налаштування для мережевого сховища. Налаштування синхронізації доступні на вкладці Cloud Sync («Хмарна синхронізація»).

Установлення дати та часу

Для виконання синхронізації з хмарними сервісами на Blackmagic Cloud Store потрібно задати правильні дату та час. За замовчуванням хмарне сховище використовуватиме NTP-сервер Cloudflare для автоматичного встановлення цих показників.

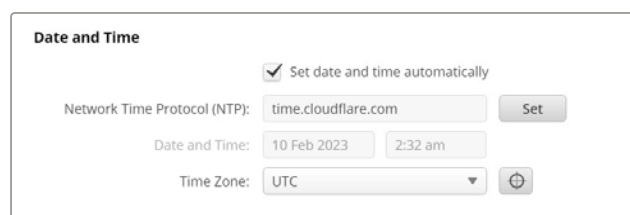

Для синхронізації онлайн-сервісу з Blackmagic Cloud Store потрібно увійти у свій обліковий запис на вкладці Cloud Sync («Хмарна синхронізація») та вказати папку та напрямок синхронізації.

Вхід у хмарний сервіс

- 1 Натисніть кнопку Sign in («Увійти») для входу в обліковий запис сервісу Blackmagic Cloud, Dropbox або Google Drive. З'явиться відповідне вікно.
- 2 Дотримуйтесь інструкцій, щоб увійти у вибраний обліковий запис.

Якщо використовується Blackmagic Cloud і в налаштуваннях безпеки активовано двохфакторну автентифікацію, то з'явиться діалогове вікно, де потрібно буде ввести одноразовий код із додатка автентифікації.

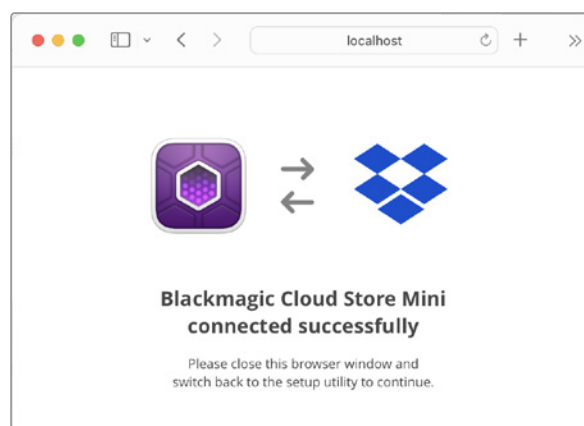

З'явиться повідомлення підтвердження успішного підключення. Якщо з'єднання не вдалося, перевірте інтернет-зв'язок.

- 3 Вікно браузера тепер можна закрити.

Папка та напрямок синхронізації

1 Після входу в систему в утиліті відкриється вікно Add Sync Location («Додати місце синхронізації»).

2 Призначте ім'я місця синхронізації та клацніть відповідні піктограми, щоб указати папки синхронізації. Зазвичай вони мають однакові імена.

При додаванні місця синхронізації і виборі папки на сервісі Blackmagic Cloud автоматично використовуватиметься ваш особистий обліковий запис. Якщо ви є членом певної організації, відкрийте меню у верхній частині вікна та виберіть її у відповідному переліку.

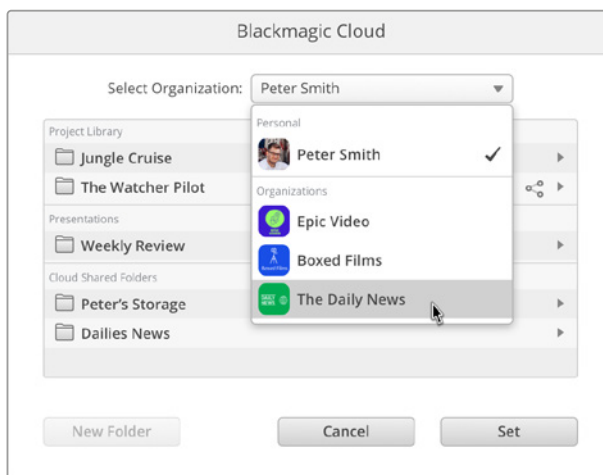

3 Виберіть напрямок синхронізації. Наприклад, якщо потрібно синхронізувати файли тільки з пристрою на сервіс Dropbox і не навпаки, виберіть From Cloud Store to Dropbox («З Cloud Store на Dropbox»).

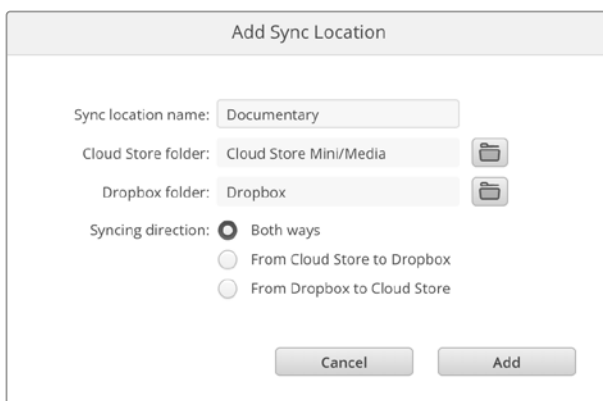

4 Клацніть Add («Додати»).

Ваш обліковий запис онлайн-сервісу тепер синхронізовано з пристроєм Blackmagic Cloud Store.

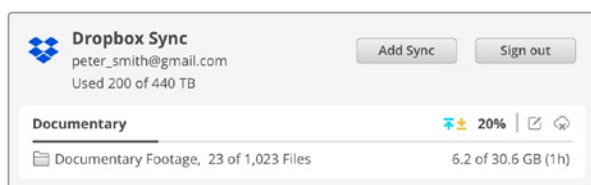

Для відображення інформації про процес синхронізації є спеціальні індикатори стану

5 Якщо до облікового запису потрібно додати місце синхронізації, натисніть кнопку Add Sync («Додати синхронізацію»).



Синя стрілка показує, що дані передаються з пристрою на Dropbox, а жовта означає, що вони надсилаються в протилежному напрямку. Якщо ці дії відбуваються одночасно, відобразатимуться обидві стрілки. Сіра стрілка вказує, що в тому напрямку синхронізація не виконується.

Відсоткове значення справа від стрілок показує поточний стан процесу синхронізації.



Натисніть індикатор Edit Sync («Редагувати синхронізацію»), щоб змінити ім'я місця синхронізації.



Натисніть цей індикатор, щоб видалити місце синхронізації. У новому діалоговому вікні клацніть Continue («Продовжити») або Cancel («Скасувати»).

Резервне копіювання

Резервну копію медіафайлів можна зберігати на зовнішній накопичувач або дисковий масив. Для цього його потрібно підключити до пристрою Blackmagic Cloud Store або Cloud Store Mini через порт USB-C й виконати відповідне налаштування.

Процес налаштування резервного копіювання

- 1 Підключіть відформатований USB-диск до порту USB-C BACKUP на Blackmagic Cloud Store або до заднього порту USB-C на Cloud Store Mini. Накопичувач з'явиться в секції Backup («Резервне копіювання») на вкладці Cloud Sync («Хмарна синхронізація») утиліті Blackmagic Cloud Setup.

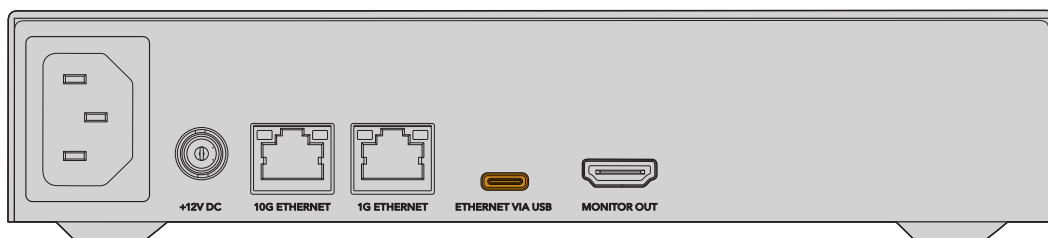
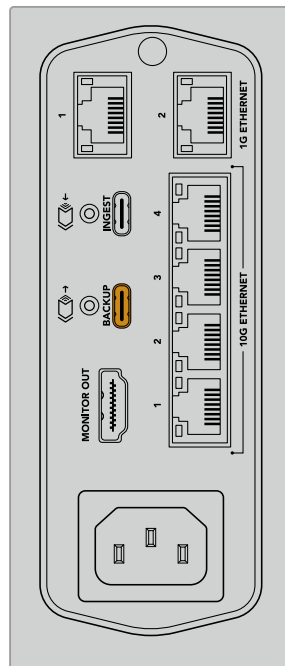

- 2 Натисніть кнопку Add Backup («Додати резервну копію»).

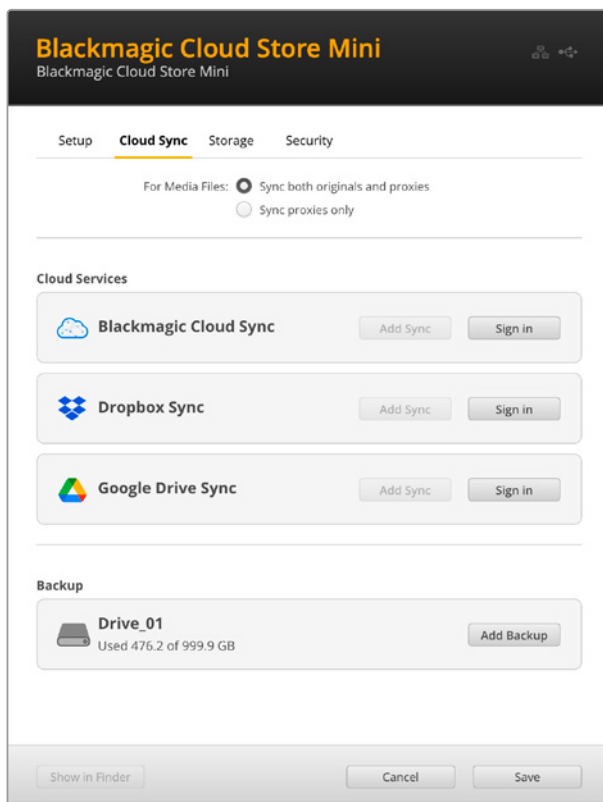

- 3 У вікні Add Backup Location («Додати місце резервної копії») введіть ім'я резервної копії. Зазвичай воно таке саме, як назва папки джерела.

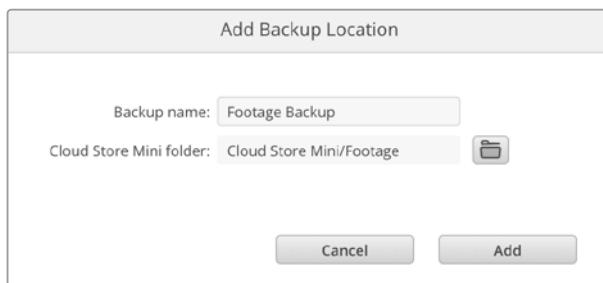

- 4 Клацніть піктограму папки й виберіть папку хмарного сховища, яку потрібно копіювати. Пристрій створить на зовнішньому диску нову папку з таким самим ім'ям, як у вибраної папки.
- 5 Клацніть Add («Додати»).

Тепер під час резервного зберігання файли з папки хмарного сховища копіюватимуться у відповідну папку зовнішнього диска. Усі зміни, що вносяться у файли хмарного сховища, автоматично застосовуватимуться до збереженого на диску матеріалу.

Видалені файли

Під час синхронізації файли, видалені з хмарного сховища, залишатимуться на зовнішньому диску. На ньому утилітою Blackmagic Cloud Setup буде створено папку "deleted files", де знаходиться видалені файли. Це дозволяє відновлювати ці файли в тих випадках, коли їх вилучено помилково або змінилися вимоги проекту й даний матеріал знову потрібен.

Старі файли

Коли файли перезаписуються, їхня оригінальна версія також переноситься у створену на зовнішньому диску папку "older files". За потреби такі файли можна легко відновити.

Простір на USB-диску

Якщо на зовнішньому диску USB-C недостатньо простору для резервного копіювання, з'явиться відповідне попередження. Копіювання продовжуватиметься, допоки на диску не залишиться вільного місця.

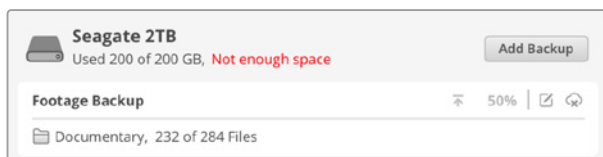

Запис

Функція запису дозволяє автоматично копіювати на внутрішній накопичувач пристрою Cloud Store файли із зовнішніх носіїв, наприклад диска USB-C або вилученої з камери карти, підключеної через картридер.

Порядок запису файлів

- 1 Підключіть зовнішній накопичувач до порту USB-C INGEST пристрою Cloud Store.

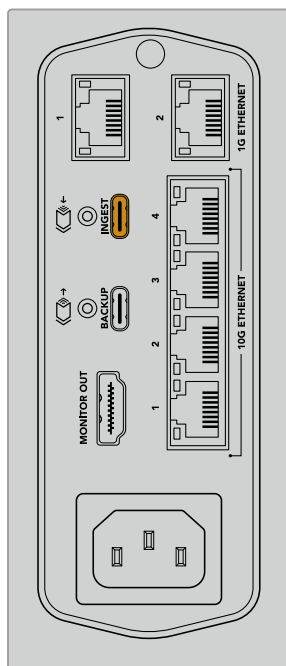

- 2 Накопичувач з'явиться в секції Ingest («Запис») на вкладці Cloud Sync («Хмарна синхронізація») утиліти Blackmagic Cloud Store Setup.

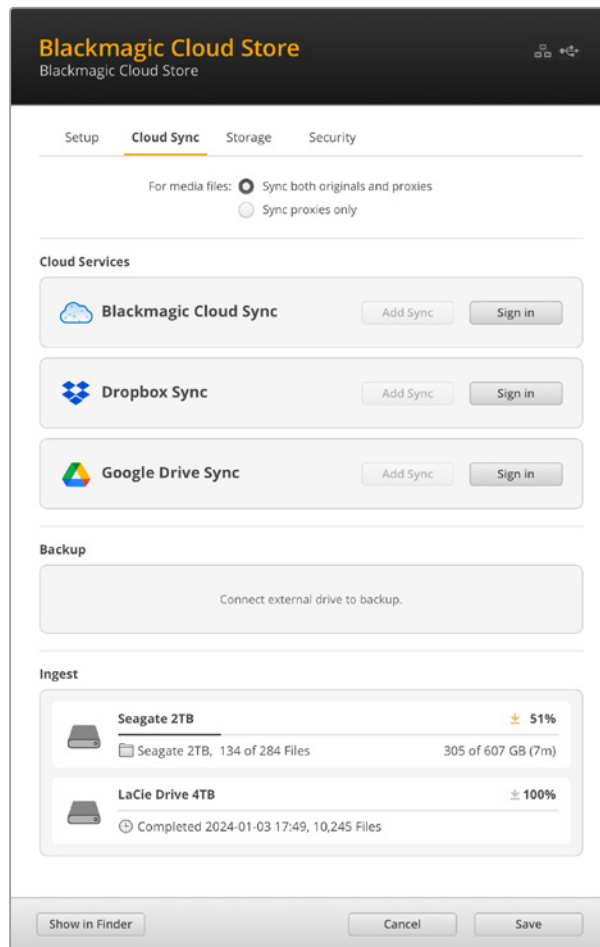

- 3 Пристрій Cloud Store автоматично почне копіювати файли із зовнішнього накопичувача у відповідну папку внутрішнього сховища. Наприклад, якщо підключено карту CFast із файлами в папці "A001", їх буде збережено на внутрішній диск у папку з таким самим ім'ям.

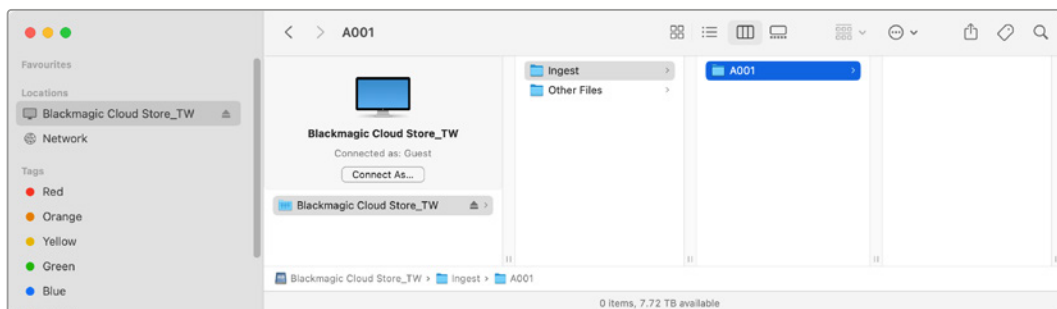

ПРИМІТКА. Якщо папки на підключеному накопичувачі й на хмарному сховищі мають однакові імена, буде створена нова папка з аналогічним ім'ям і додатковою цифрою позначкою. Наприклад, якщо наявна папка називається "A001", а на під'єднаному диску теж є папка з таким ім'ям, буде додана папка "A001-01".

Вихід для моніторингу

Для моніторингу на екран можна виводити всі дані про стан сховища та дії користувачів у реальному часі. Цей розділ містить докладну інформацію про різні панелі та графіки.



Карта сховища

Карта сховища показує масив пам'яті з різними сегментами, які користувачі зчитують та вживають для запису.

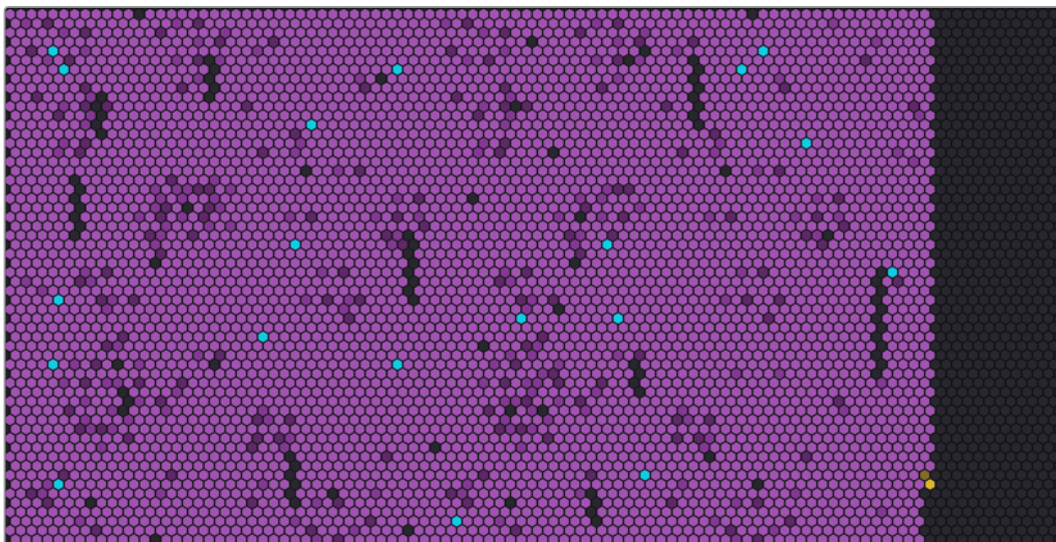

Клітинки представляють собою окремі сектори сховища та кожна з них змінює колір під час виконання різних дій. Сірий колір вказує, що сектор пустий, але у процесі заповнення забарвлення змінюється на фіолетове і поступово світлішає.

Помаранчевий означає, що дані записуються, а синій — зчитуються.

Панель хмарної синхронізації

Ця панель відображає всі додані синхронізації. Синя стрілка вказує на синхронізацію даних із Blackmagic Cloud Store на онлайн-сервіс, а помаранчева — на зворотний процес.

Індикатори хмарного сховища відображаються під ім'ям місця онлайн-сервісу, і ця панель розширюватиметься в міру додавання синхронізацій.

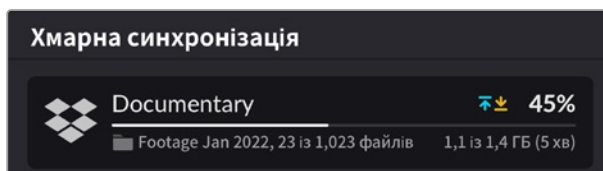

Панель дій користувачів

На цій панелі відображаються інформація про користувачів, швидкість їх підключення та синхронізацію даних. Процес зчитування та запису показано разом, а графік із 60-секундною історією постійно оновлюється.

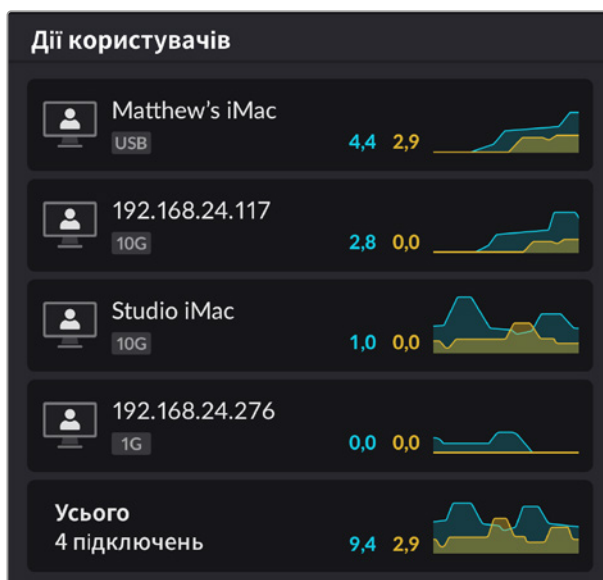

Графіки швидкості передачі даних

Ці графіки показують швидкість зчитування та запису інформації з інтервалом у шість секунд. Помаранчевий колір означає, що дані записуються, а синій — зчитуються.



Панель обладнання

На цій панелі відображається розмір клітинки для кожного сектора карти сховища.

Тут також виводиться інформація про USB-диски, підключені до Blackmagic Cloud Pod. Крім того, є індикатори стану живлення, які показують інформацію про джерела змінного та постійного струму.

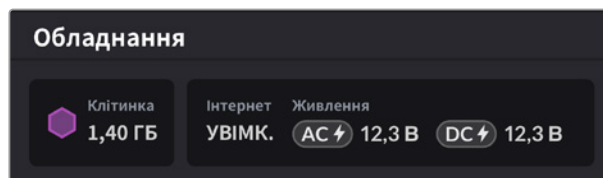

У секції «Інтернет» відображається стан підключення хмарного сховища до мережі для виконання синхронізації.

Індикатори слотів моделі Blackmagic Media Dock показують установлені модулі та їхню максимальну ємність.

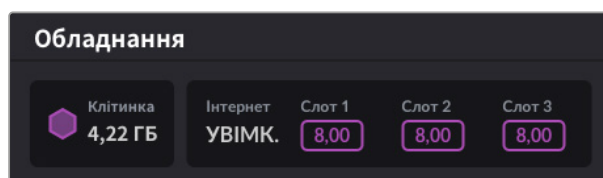

Головна сторінка РК-дисплея

На головній сторінці РК-дисплея Blackmagic Cloud Store Max відображається ім'я пристрою, а також інформація про накопичувач. Велике число ліворуч — це простір у терабайтах, який уже заповнено, а мале праворуч — загальний обсяг пам'яті.

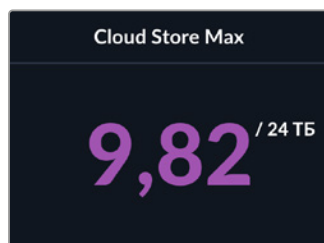

Якщо Cloud Store Max встановлено в режим «Лише читання», над індикатором стану накопичувача з'являється відповідна піктограма. Повідомлення про помилки відображаються під індикатором. Докладні відомості про використання режиму «Лише читання» на Blackmagic Cloud Store Max див. в розділі «Налаштування» нижче.

На моделі Blackmagic Cloud Store Max за допомогою передньої панелі також можна швидко перевіряти та змінювати налаштування. Докладні відомості див. в розділі «Зміна налаштувань за допомогою передньої панелі» нижче.

Повідомлення про помилки

В цьому розділі описані повідомлення про помилки, які можуть з'являтися на панелі обладнання.

Помилки синхронізації	
No Internet (Немає інтернет-зв'язку)	Перевірте підключення до інтернету.
You have been logged out of your online folder (Ви вийшли із папки онлайн-сервісу)	Таке повідомлення може з'явитися, коли онлайн-сервіс був підключений протягом тривалого періоду часу та від'єднався автоматично. Для повторного входу в обліковий запис онлайн-сервісу перейдіть на вкладку Cloud Sync («Хмарна синхронізація») утиліти Blackmagic Cloud Store Setup.
Cannot connect to online server (Не вдається підключитися до онлайн-сервера)	Така помилка може виникнути через проблеми з інтернет-зв'язком. Перевірте підключення до інтернету та правильність мережевих налаштувань.
Invalid online login information (Неприпустимі дані для входу)	Це може трапитися, якщо змінилися ваші облікові дані. Щоб усунути цю помилку, знову ввійдіть у сервіс за допомогою утиліти Blackmagic Cloud Store Setup.
Disk is full (Диск заповнено)	Внутрішній накопичувач пристрою Cloud Store заповнено. Щоб звільнити місце, потрібно буде видалити деякі файли.
Storage is full (Сховище заповнено)	В онлайн-сервісі не залишилося вільного місця. Щоб його створити та відновити синхронізацію, потрібно видалити деякі файли.
Cannot find online sync folder (В онлайн-сервісі не вдається знайти папку синхронізації)	Це може трапитися, коли папку синхронізації видалено або перейменовано.
Set to read only (Лише для читання)	Cloud Store встановлено в режим «лише для читання». Його можна вимкнути за допомогою утиліти налаштування.
Помилки диска	
Помилка диска Не вдалося підключитися до диска у USB-слоті 1	USB-диск, підключений до порту 1, не відформатовано під систему exFAT або HFS. Це можна зробити на комп'ютері (Mac або Windows). Див. розділ «Форматування USB-дисків».
Локальний диск не підключено Підключіть диск через USB-C	Це повідомлення з'являється, якщо до пристрою Blackmagic Cloud Pod не підключено USB-диск.
Відмова диска Замініть диск 1	Blackmagic Cloud Store Mini має внутрішній RAID-масив із чотирьох дисків, і при відмові одного з них з'явиться повідомлення про помилку. Наведений приклад показує відмову диска 1 і необхідність його замінити.
Диск треба відформатувати Відформатуйте диск утилітою Cloud Store Setup	Після заміни диска у Blackmagic Cloud Store Mini з'явиться повідомлення про необхідність форматування диска за допомогою утиліти Blackmagic Cloud Store Setup.
Відмова диска Замініть диск B5	У Blackmagic Cloud Store та Blackmagic Media Module 8TB або 16TB внутрішній накопичувач складається з дискових блоків. При відмові диска з'явиться повідомлення із зазначенням номера блока.
Диск потрібно перебудувати Перебудуйте диск за допомогою утиліти Cloud Store Setup	Після заміни диска у Blackmagic Cloud Store перебудуйте дисковий масив за допомогою утиліти Blackmagic Cloud Store Setup. Це відновить RAID-масив і дозволить продовжити роботу без втрати даних.

<p>Помилка диска Не вдалося підключитися до диска у USB-слоті BACKUP</p>	<p>Це повідомлення з'явиться, якщо USB-диск, підключений до роз'єму BACKUP, не відформатовано під систему exFAT або HFS. Докладні відомості див. в розділі «Форматування USB-дисків».</p>
<p>Помилки обладнання</p>	
<p>Перебій живлення Замініть передній блок живлення</p>	<p>Якщо це повідомлення з'являється під час використання моделі Blackmagic Cloud Store, воно свідчить про неполадки з її внутрішнім блоком живлення. Зверніться в центр підтримки Blackmagic Design за адресою www.blackmagicdesign.com/ua/support</p>
<p>Перебій живлення Замініть модуль живлення</p>	<p>Якщо це повідомлення з'являється під час використання моделі Blackmagic Cloud Store Mini, воно зазвичай свідчить про те, що від джерела живлення надходить недостатньо електроенергії для роботи пристрою. Перевірте вихід живлення на джерелі. Наприклад, якщо до входу 12V DC під'єднано акумулятор, переконайтеся, що він здатний забезпечувати потрібну напругу, заряджений відповідним чином і правильно працює. По допомогу зверніться в центр підтримки Blackmagic Design за адресою www.blackmagicdesign.com/ua/support</p>

Вилучення пристрою Cloud Store

Процес вилучення пристрою Blackmagic Cloud Store такий самий, як і для USB-диску в операційній системі комп'ютера. Після підключення рішення Blackmagic Cloud Store до Mac, поряд з його ім'ям у бічній панелі вікна Finder з'явиться піктограма вилучення. Клацніть її, і хмарне сховище зникне із системи. Ця процедура зупиняє запис файлів, і диск тепер можна сміливо від'єднувати.

Якщо до пристрою, який потрібно вимкнути або від'єднати від мережі, підключено кілька користувачів, кожен з них повинен вилучити пристрій Blackmagic Cloud Store із системи свого комп'ютера.

Зміна налаштувань за допомогою передньої панелі

На передній панелі моделі Blackmagic Cloud Store Max є кнопки та кругла ручка, які дозволяють швидко змінювати налаштування.



Більшість налаштувань екранного меню також можна змінити за допомогою утиліти Blackmagic Cloud Store Setup. Докладні відомості див. в розділі «Налаштування».

Порядок зміни налаштувань

- 1 Перебуваючи на головній сторінці, натисніть кнопку MENU, щоб відкрити меню налаштувань.

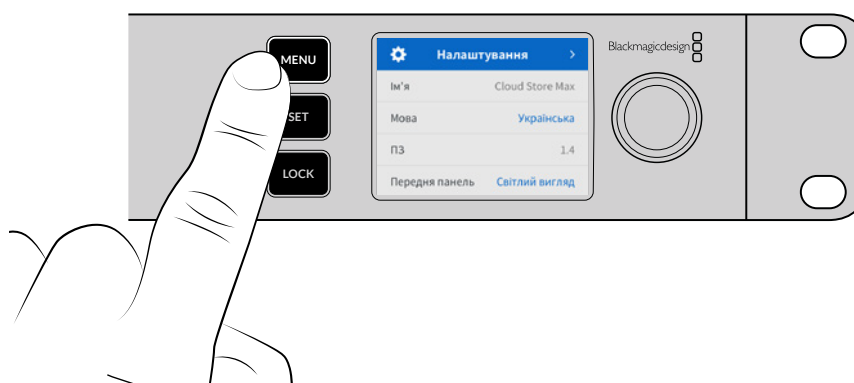

- 2 За допомогою круглої ручки виберіть налаштування, яке потрібно змінити, і натисніть кнопку SET.

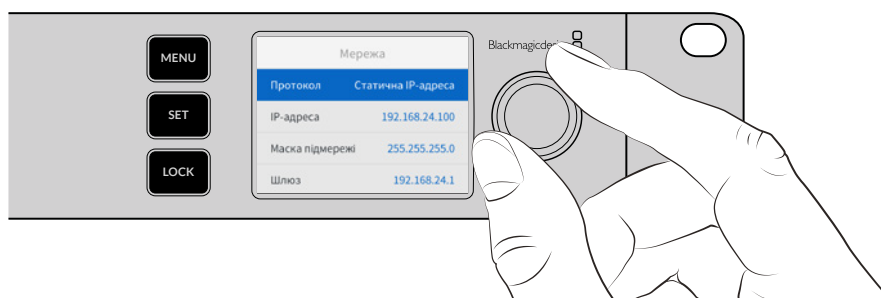

- 3 Змініть налаштування обертанням круглої ручки.
- 4 Натисніть кнопку SET, щоб підтвердити зроблений вибір.

Кнопка MENU також використовується для повернення на один крок назад до головної сторінки.

Щоб заблокувати передню панель, натисніть і утримуйте кнопку LOCK протягом однієї секунди. Ця функція дозволяє запобігти зміні налаштувань внаслідок випадкового натискання. В активованому стані кнопка LOCK світиться червоним кольором. Щоб розблокувати передню панель, натисніть і утримуйте кнопку LOCK протягом трьох секунд.

Утилита Blackmagic Cloud Store Setup

Утилита Blackmagic Cloud Store Setup дозволяє налаштовувати Blackmagic Cloud Store, а також перейменовувати пристрій та оновлювати внутрішнє ПЗ.

Завантажте останню версію програмного забезпечення Blackmagic Cloud Store з центру підтримки Blackmagic Design за адресою www.blackmagicdesign.com/ua/support

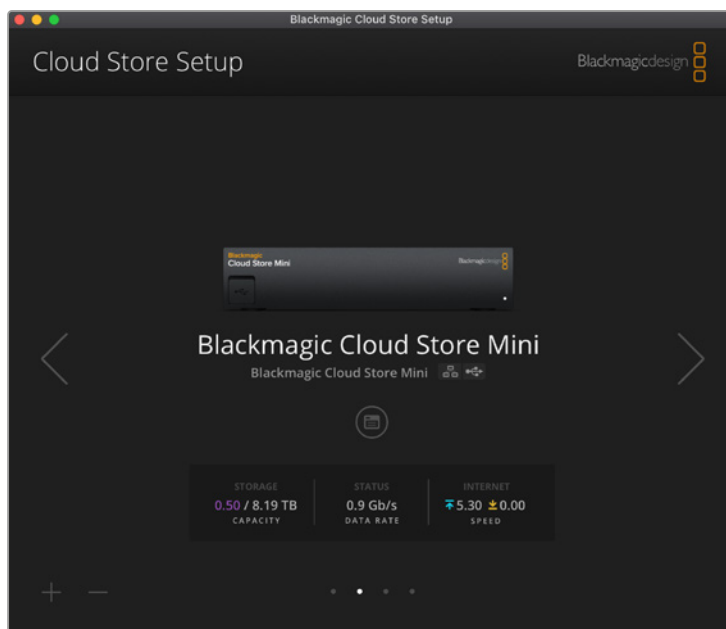

Головна сторінка

Ця сторінка з'являється під час запуску утиліти. На ній будуть відображені всі підключені до мережі пристрої Blackmagic Cloud Store, які можна вибирати за допомогою лівої або правої стрілки.

Індикатори знизу головної сторінки показують загальну ємність сховища, використаний обсяг, стан мережевого підключення, а також поточну максимальну швидкість передачі даних. Якщо число використаного обсягу показано фіолетовим кольором, дані можна записувати на диск сховища та зчитувати, а якщо синім — лише зчитувати.

Піктограми поряд з ім'ям пристрою вказують, коли він під'єднаний до комп'ютера через Ethernet або USB. Щоб відкрити панель налаштування клацніть відповідну піктограму.

Налаштування

Налаштування в Blackmagic Cloud Store Setup розташовані на чотирьох вкладках: Setup («Налаштування»), Cloud Sync («Хмарна синхронізація»), Storage («Сховище») і Security («Безпека»).

Налаштування

На цій вкладці можна змінити ім'я пристрою, дату, час та параметри мережі, а також перевірити поточну версію внутрішнього програмного забезпечення.

Blackmagic Cloud Store Mini
Blackmagic Cloud Store Mini TW

Setup Cloud Sync Storage Security

Name: Blackmagic Cloud Store Mini Set

Language: English

Software: Version 1.3.1

Save Diagnostic Log

Date and Time

Set date and time automatically

Network Time Protocol (NTP): time.cloudflare.com Set

Date and Time: 15 Aug 2024 2:14 pm

Time Zone: UTC+10

Network Settings

Network Location: Blackmagic Cloud Store-Mini-T...

MAC Address: 7C-2E-0D-A5-83-1B

Protocol: DHCP Static IP

IP Address: 192.168.20.200

Subnet Mask: 255.255.255.0

Gateway: 192.168.20.1

Primary DNS: 8.8.8.8

Secondary DNS: 8.8.4.4

Allow Utility Administration: via USB via USB and Ethernet

Show in Finder Cancel Save

Ім'я

Надання імені спрощує роботу, якщо до мережі підключено кілька пристроїв і їх потрібно ідентифікувати.

Мова

Використовуйте це налаштування, щоб змінити мову інтерфейсу при виведенні даних моніторингу через HDMI.

Програмне забезпечення

Показує поточну версію внутрішнього ПЗ пристрою.

Дата і час

На Blackmagic Cloud Store можна автоматично налаштувати дату і час, використовуючи мережевий протокол часу.

Для цього потрібно встановити відповідний прапорець. За замовчуванням використовуватиметься NTP-сервер Cloudflare. Дату і час також можна змінити вручну.

Для цього зніміть прапорець і скористайтеся контекстним меню. Щоб автоматично встановити часовий пояс згідно з комп'ютером, клацніть піктограму місцезнаходження.

Мережеві параметри

Blackmagic Cloud Store можна підключати до мережі, використовуючи статичну IP-адресу або протокол DHCP.

Режим DHCP автоматично встановить на пристрої IP-адресу та підключить його до мережі.

DHCP — це протокол динамічного конфігурування вузла, який використовується мережевими серверами та маршрутизаторами для автоматичного виявлення пристрою Blackmagic Cloud Store та присвоєння йому IP-адреси. Ця функція, якою оснащено більшість комп'ютерів та мережевих комутаторів, значно полегшує підключення обладнання через Ethernet та не допускає конфліктів IP-адрес.

Щоб самостійно додати IP-адресу, виберіть Static IP («Статична IP-адреса») і введіть значення вручну. Статична IP-адреса не зміниться навіть після перезавантаження моделі Blackmagic Cloud Store.

Така адреса може знадобитися при підключенні пристрою до корпоративної мережі. Якщо у вашій компанії є системний адміністратор, який займається комп'ютерами та мережами, краще звернутися до нього, тому що деяким пристроям іноді надають спеціальні IP-адреси.

Дозвіл керування утилітою

Щоб будь-хто в мережі випадково не вніс зміни в налаштування, можна активувати опцію via USB («через USB»), яка дозволяє керувати пристроєм з комп'ютера тільки через цей інтерфейс.

Сертифікат безпеки

На пристроях Blackmagic Cloud Store та Blackmagic Cloud Store Mini можна задати налаштування, створити користувачів і надати їм доступ до контенту через Ethernet. Сертифікат безпеки дозволяє підключатися до моделей Cloud Store за протоколом SSL, який забезпечує високий рівень безпеки з'єднання.

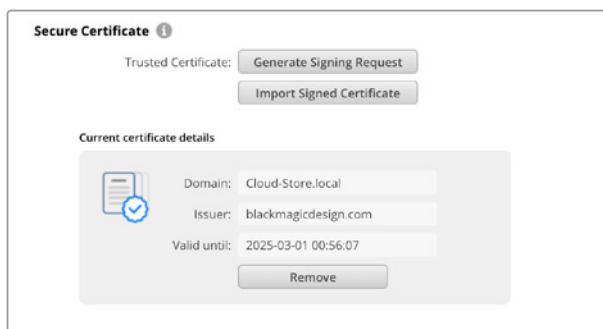

ПРИМІТКА. Перш ніж під'єднатися до пристрою Cloud Store через Ethernet для керування обліковими записами, потрібно створити користувача з правами адміністратора. Для цього підключіть пристрій Cloud Store до комп'ютера через порт USB, запустіть утиліту Blackmagic Cloud Setup і перейдіть до вкладки Security («Безпека»). Докладні відомості див. в розділі «Безпека» нижче.

Для роботи з моделями Cloud Store можна використовувати сертифікати двох типів, обидва з яких забезпечують підвищений рівень шифрування.

- 1 Сертифікат із власним підписом. Він використовується за замовчуванням і створюється автоматично.
- 2 Сертифікат підписаний у центрі сертифікації. Він забезпечує додатковий рівень захисту завдяки використанню другого сертифіката, інсталюваного на комп'ютер для автентифікації пристрою Cloud Store, до якого виконується підключення.

Щоб його отримати, потрібно створити запит на підписання сертифіката (CSR) за допомогою утиліти Blackmagic Cloud Store Setup. Цей запит буде відправлено в центр сертифікації (CA) або IT-відділ для підписання. Після отримання підписаного сертифіката з розширенням .cert, .crt або .pem його можна завантажити в пристрій Cloud Store.

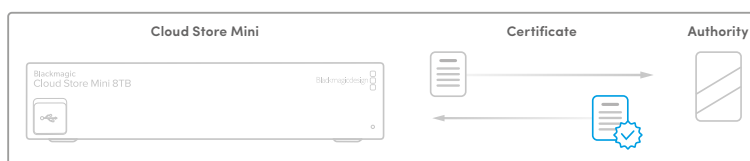

Порядок оформлення запиту на підписання сертифіката (CSR)

- 1 Натисніть кнопку Generate Signing Request.



- 2 Відкриється вікно з пропозицією ввести дані в поля Common Name і Subject Alternative Name для пристрою Cloud Store. Відкоригуйте інші відомості згідно з таблицею, наведеною нижче.

Інформація	Опис	Приклад
Common Name	Ім'я домену, який використовуватиметься	Blackmagic-Cloud-Store-Mini.local
Subject Alternative Name	Альтернативне ім'я домену, з яким асоціюється пристрій (необов'язково)	video-storage.local
Country	Країна організації	AU
State	Провінція, регіон, округ або штат	Victoria
Location	Населений пункт	South Melbourne
Organization Name	Назва організації	Blackmagic Design

- 3 Після внесення даних сертифіката натисніть кнопку Generate («Згенерувати»).

При генеруванні файлу .csr створюються відкритий і закритий ключі. Відкритий ключ входить в запит на підписання, а закритий зберігатиметься в пристрою. Після перевірки надісланої інформації центр CA або IT-відділ згенерує підписаний сертифікат, який міститиме вказані дані та відкритий ключ. Вони також згенерують сертифікат CA для інсталяції на комп'ютер.

Порядок імпорту підписаного сертифіката

- 1 Натисніть кнопку Import Signed Certificate («Імпортувати підписаний сертифікат»).
- 2 У файловому провіднику виберіть підписаний сертифікат і клацніть Open («Відкрити»).

Інформація в полях Domain («Домен»), Issuer («Видавець») і Valid until («Дійсний до») оновиться згідно з даними сертифіката. Зазвичай термін дії підписаного сертифіката становить один рік, після чого процес потрібно повторити.

Для доступу до пристрою Cloud Store з іншої комп'ютерної підмережі потрібен mDNS-відбивач. Щоб його активувати, зверніться до IT-персоналу або адміністратора мережі.

Варто зазначити, що після скидання до заводських параметрів сертифікат стає недейсним, тому його потрібно буде заново згенерувати й підписати.

Інсталяція сертифіката CA на комп'ютері

Разом із підписаним сертифікатом центр сертифікації надішле сертифікат CA. Його потрібно інсталиувати на комп'ютері адміністратора, з якого виконуватиметься керування обліковими записами на пристрої Cloud Store. Якщо ви працюєте в якійсь організації, для інсталяції сертифіката CA радимо звернутися до IT-відділу.

Порядок інсталяції сертифіката CA на комп'ютері Mac

- 1 Завантажте сертифікат CA на свій комп'ютер.
- 2 Виберіть «Програми» > «Утиліти» та відкрийте додаток «Ключар».
- 3 У меню «Системні в'язки» виберіть «Системна».
- 4 Перетягніть сертифікат CA в додаток «Ключар» і введіть пароль адміністратора.

Порядок інсталяції сертифіката CA на ПК з Windows

- 1 Завантажте сертифікат CA на свій комп'ютер.
- 2 Клацніть правою кнопкою миші сертифікат CA та виберіть «Інсталиувати сертифікат».
- 3 У вікні «Майстер імпорту сертифікатів» виберіть «Локальний комп'ютер». Клацніть «Далі».
- 4 Відкриється вікно із запитом підтвердити зміни. Клацніть «Так», щоб продовжити.
- 5 У наступному вікні можна визначити розташування сертифіката вручну або дозволити системі Windows автоматично вибрати сховище сертифікатів. Клацніть «Далі».
- 6 Клацніть «Готово», щоб підтвердити налаштування.

Скидання до заводських параметрів



Кнопка Factory Reset («Скинути налаштування») дозволяє повернути всі налаштування пристрою Blackmagic Cloud Store до заводських параметрів. Файли, що містяться на диску, не зміняться.

Хмарна синхронізація

На вкладці Cloud Sync («Хмарна синхронізація») можна додавати синхронізацію та встановлювати її параметри для роботи з проксі-файлами. Їх створює утиліта Proxy Generator, яка входить у ПЗ Blackmagic Cloud Store і встановлюється автоматично.

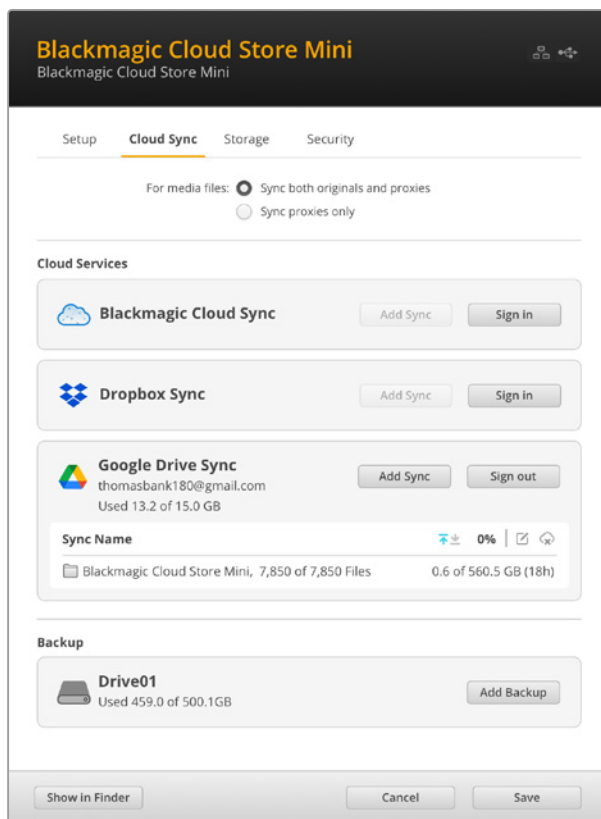

Медіафайли

Два перемикачі For Media Files («Медіафайли») дозволяють вибрати синхронізацію оригінальних і проксі-файлів або лише останніх.

Докладні відомості див. в розділі Proxy Generator.

Хмарні сервіси

На панелі Cloud Services («Хмарні сервіси») можна увійти в обліковий запис і додати синхронізацію.

Сховище

На вкладці Storage («Сховище») є прапорець для ввімкнення режиму «лише для читання» та кнопка скидання до заводських параметрів. Якщо накопичувач потрібно відформатувати, з'явиться відповідний індикатор.

Лише для читання

Установіть прапорець Enable Read Only, щоб увімкнути режим «лише для читання». Після цього файли на диск не зберігатимуться.

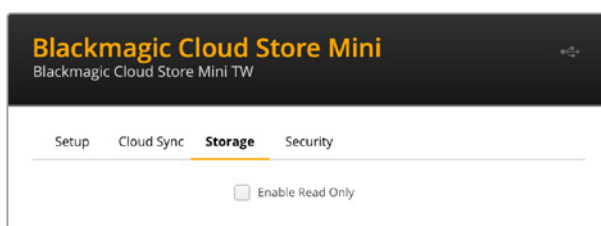

Форматування

Іноді внутрішній диск пристрою Blackmagic Cloud Store необхідно відформатувати. У цьому випадку на домашній сторінці з'явиться повідомлення Format Required («Потрібне форматування»).

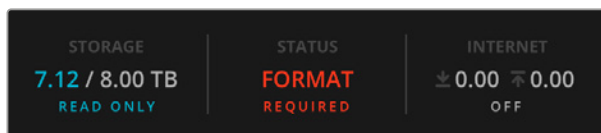

Слід зазначити, що під час операції всі файли на диску буде видалено. Ми рекомендуємо скопіювати їх на інший накопичувач до початку форматування.

Порядок форматування внутрішнього диску

- 1 Клацніть кнопку Format Drive («Форматувати диск»), а потім — Format («Форматувати»).
- 2 У першому діалоговому вікні натисніть кнопку Format («Форматувати»).

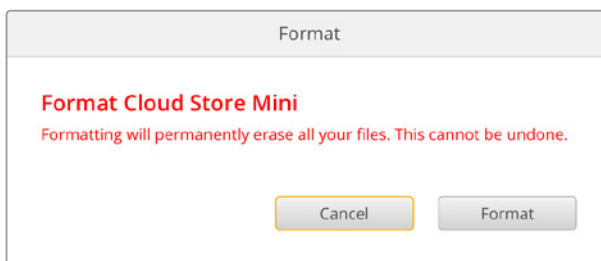

- 3 У наступному вікні потрібно буде підтвердити свій вибір. Щоб розпочати форматування, натисніть Erase («Очистити»), а щоб скасувати — Stop («Зупинити»).
- 4 Індикатор стану показуватиме виконання операції у відсотках.

Безпека

Вкладка Security («Безпека») призначена для додавання користувачів і надання їм доступу до спільних папок у Blackmagic Cloud Store, Cloud Store Mini та Cloud Store Max із різними рівнями дозволу. Наприклад, керівнику проекту можна дозволити читати та змінювати вміст папки, а іншим членам команди — тільки читати. Спільною можна зробити будь-яку папку внутрішнього сховища пристрою.

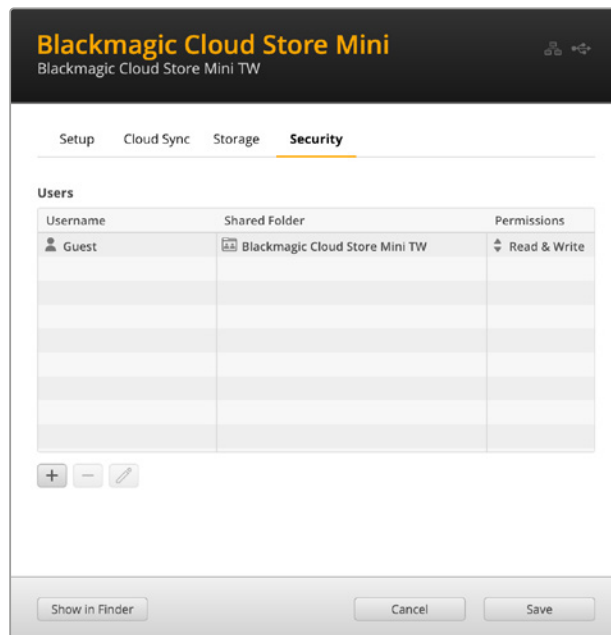

Порядок додавання нового користувача та надання доступу до спільної папки

- 1 Клацніть піктограму "+" у нижньому лівому кутку вкладки Security («Безпека»), щоб відкрити вікно Add User («Додати користувача»).
- 2 У вікні Add User («Додати користувача») введіть ім'я та пароль нового користувача. Щоб автоматично згенерувати надійний пароль, клацніть піктограму ключа.

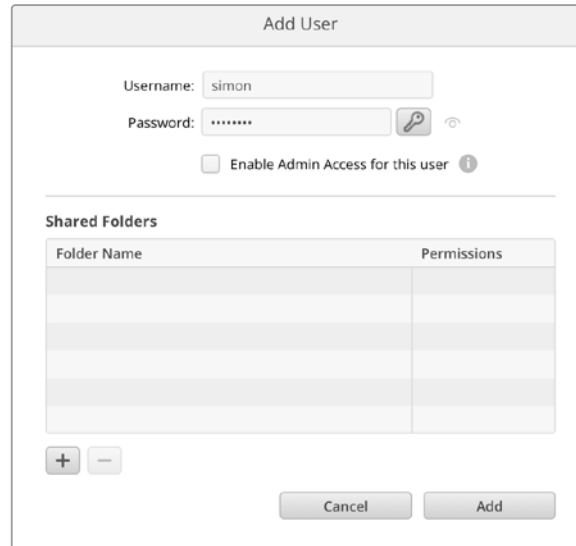

Якщо потрібно надати новому користувачу права адміністратора, установіть прапорець Enable Admin Access for this user («Надати користувачу права адміністратора»). Ця опція дозволяє підключатися до утиліти Blackmagic Cloud Store Setup через Ethernet і змінювати налаштування.

- 3 Клацніть піктограму "+", щоб відкрити вікно спільних папок.

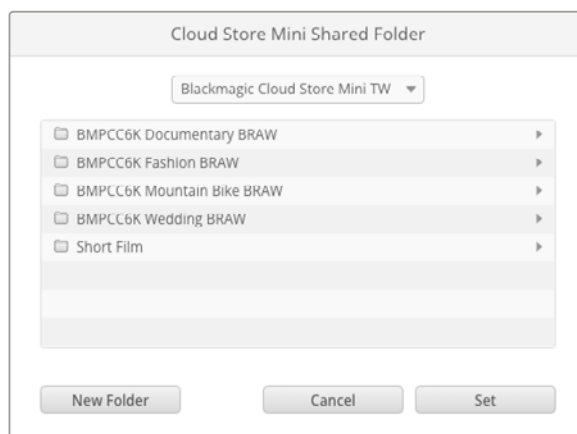

У вікні відобразитиметься список папок верхнього рівня внутрішнього сховища пристрою Cloud Store. Щоб побачити вкладені папки, двічі клацніть відповідну папку. Меню вгорі вікна показує ім'я поточної папки та дозволяє переходити між рівнями папок. Виберіть для нового користувача спільну папку та натисніть кнопку Set («Задати»).

- 4 Спільна папка відобразитиметься в списку Shared Folders («Спільні папки») вікна Add User («Додати користувача»).

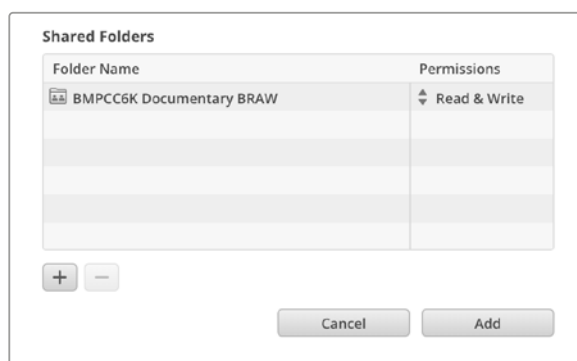

Щоб додати ще одну спільну папку клацніть "+", а щоб вилучити папку — "-". Аби закрити вікно Add User («Додати користувача») і повернутися до вкладки Security («Безпека»), натисніть кнопку Add («Додати»), а потім Save («Зберегти»).

Тепер новий користувач при введенні свого імені та пароля матиме доступ до вибраних для нього спільних папок.

Отримання доступу до спільних папок на комп'ютері Mac

- 1 Відкрийте Finder і в бічній панелі клацніть «Мережа».
- 2 Клацніть піктограму пристрою Blackmagic Cloud Store.
- 3 Клацніть «Під'єднатися як», введіть ім'я користувача та пароль і натисніть кнопку «Під'єднатись».

У бічному меню «Місця» з'явиться пристрій Blackmagic Cloud Store. Клацніть його, щоб побачити спільні папки.

Отримання доступу до спільних папок на ПК з Windows

- 1 Відкрийте файловий провідник і в бічній панелі клацніть «Мережа». У списку з'явиться пристрій Blackmagic Cloud Store.
- 2 Двічі клацніть хмарне сховище. З'явиться вікно для введення облікових даних.

- 3 Введіть ім'я користувача та пароль.
- 4 Клацніть «ОК».

Сховище пристрою з'явиться у файловому провіднику як папка зі спільним доступом до мережі.

ПРИМІТКА. Після під'єднання хмарного сховища до комп'ютера через USB можна змінювати налаштування адміністративного рівня без автентифікації, тому радимо тримати Blackmagic Cloud Store у захищеному місці в мережі, щоб не допустити підключення користувача та внесення випадкових змін.

Дозволи

У стовпчику Permissions («Дозволи») можна вибирати рівень доступу користувача до спільної папки. Коли користувачу надається доступ до певної папки, він отримує дозвіл Read & Write («Читати і писати»), що дозволяє йому переміщати, модифікувати та видаляти вміст спільної папки. Дозвіл можна змінити на Read Only («Тільки читати») або Write only («Тільки писати»). Read Only («Тільки читати») дозволяє користувачу бачити вміст папки, але додавати, видаляти або модифікувати файли він не зможе. Коли задано Write Only («Тільки писати»), користувач зможе копіювати файли в папку, але не бачитиме її вміст.

Порядок зміни дозволу

- 1 На вкладці Security («Безпека») виберіть користувача.
- 2 У стовпчику Permissions («Дозволи») клацніть поточний параметр і виберіть зі списку інший.

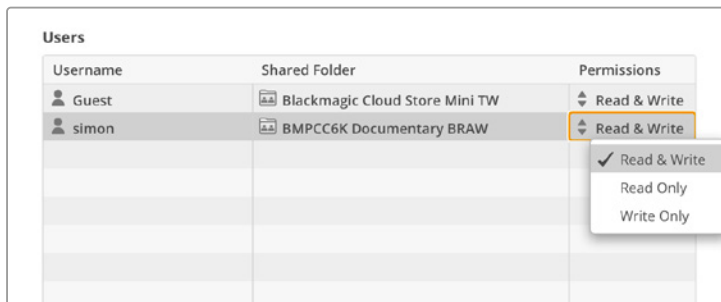

- 3 Натисніть кнопку Save («Зберегти»), щоб підтвердити вибір.

ПОРАДА. Для створеного за замовчуванням користувача Guest автоматично вибрано Read & Write («Читати і писати») для всіх спільних папок хмарного сховища. На вкладці Security («Безпека») в стовпчику Permissions («Дозволи») цей параметр можна змінити на Read & Write («Читати і писати»), Write Only («Тільки писати»), Read Only («Тільки читати») та No access («Немає доступу»).

Налаштування користувачів

У вікні Manage user («Налаштування користувача») можна змінювати папки, ім'я користувача та пароль, а також надавати права адміністратора.

Порядок зміни налаштувань користувача

- 1 На вкладці Security («Безпека») виберіть користувача.
- 2 Клацніть піктограму олівця.
- 3 У вікні Manage user («Налаштування користувача») змініть необхідні дані.

Folder Name	Permissions
BMPCC6K Documentary BRAW	Read & Write
Short Film	Read & Write

- 4 Натисніть кнопку Save («Зберегти»), щоб підтвердити зміни.

Видалення користувачів

Щоб видалити користувача, виберіть його в списку на вкладці Security («Безпека») та клацніть піктограму "-". Натисніть кнопку Delete («Видалити»), щоб підтвердити вибір. Ця дія скасує доступ користувача до всіх вибраних для нього спільних папок.

Proxy Generator

Утиліта Proxy Generator автоматично створює проксі-файли з оригінального матеріалу, який знаходиться у папці моніторингу. Нею може бути будь-яка папка на диску пристрою або на підключеному до комп'ютера накопичувачі. Вам потрібно лише призначити таку папку, натиснути Start («Почати»), і Proxy Generator постійно її відстежуватиме.

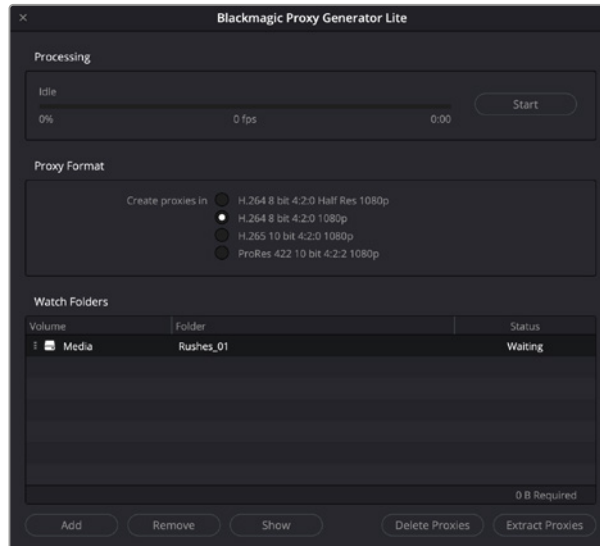

Призначте папку моніторингу та проксі-формат, і при додаванні у папку нового матеріалу проксі-файли створюватимуться автоматично

Blackmagic Proxy Generator входить у програмний пакет DaVinci Resolve Studio, а з пристроями Cloud Store постачається його спрощена версія. Відмінність полягає в тому, що повна версія містить усі кодеки камер, які підтримує DaVinci Resolve Studio.

Через ліцензійні обмеження спрощена версія генератора використовує кодеки операційної системи вашого комп'ютера. Це означає, що у Windows створення проксі-файлів ProRes буде недоступно. Можуть бути відсутні й інші формати, які можна додати, придбавши пакет HEVC від Microsoft.

Додавання папок моніторингу

Додаток постійно відстежує зміни в папці моніторингу, і при появі в ній нових файлів проксі-копії створюються автоматично і зберігаються в підпапці Proxy.

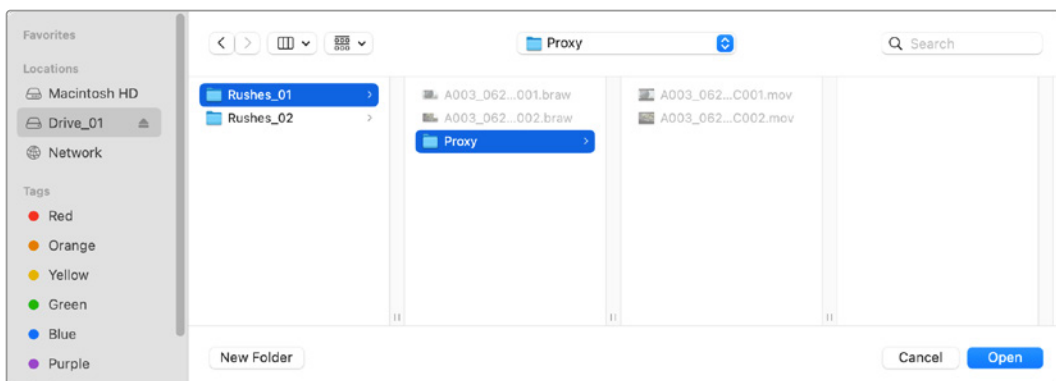

Проксі-файли автоматично зберігатимуться в підпапці Proxy, створеній в папці моніторингу

Можна додавати необмежену кількість папок моніторингу, але потрібно переконатися в тому, що на диску є достатньо вільного місця для зберігання оригінального матеріалу та нових проксі-файлів.

При першому запуску утиліти Proxy Generator з'явиться підказка додати папку моніторингу.

- 1 Виберіть існуючу папку та клацніть Open («Відкрити») або створіть нову, натиснувши кнопку New Folder («Створити папку»).

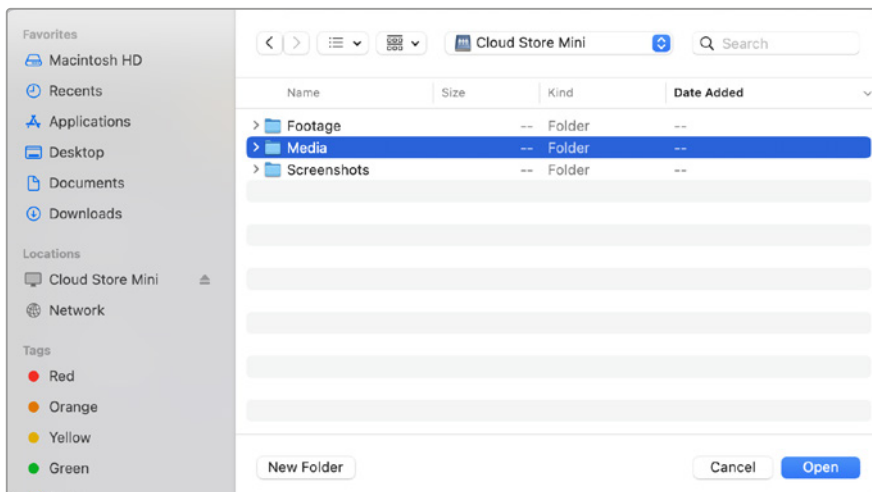

- 2 Після вибору або створення папки вона з'явиться на панелі Watch Folders («Папки моніторингу»).

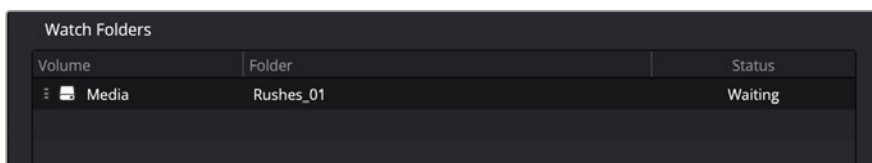

- 3 Щоб додати більше папок, натисніть кнопку Add («Додати»). На панель Watch Folders («Папки моніторингу») папки можна також перетягувати.

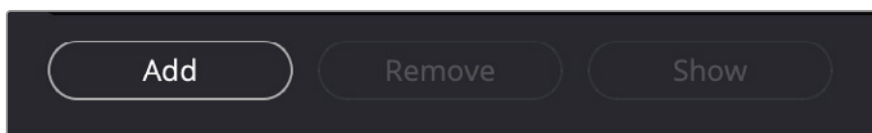

Щоб видалити папку моніторингу, виберіть її в списку та натисніть кнопку Remove («Видалити»).

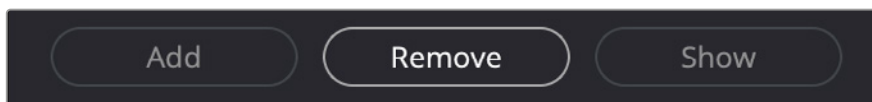

ПОРАДА. Щоб відкрити папку моніторингу у файловому провіднику комп'ютера, натисніть кнопку Show («Показати»).

У вікні генератора можна перевіряти стан папок моніторингу, а також змінювати їх порядок перетягуванням на потрібну позицію. Під списком папок моніторингу вказується об'єм диску, необхідний для зберігання проксі-файлів.

Налаштування формату

Щоб задати кодек та формат проксі-файлів, установіть перемикач навпроти бажаного значення. Доступні кодеки H264, H265 та Apple ProRes.

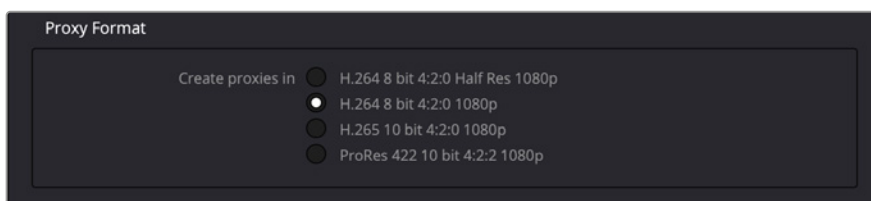

Тепер потрібно лише натиснути кнопку Start («Почати») на панелі Processing («Обробка»). Зупинити обробку можна в будь-який момент, натиснувши кнопку Stop («Зупинити»).

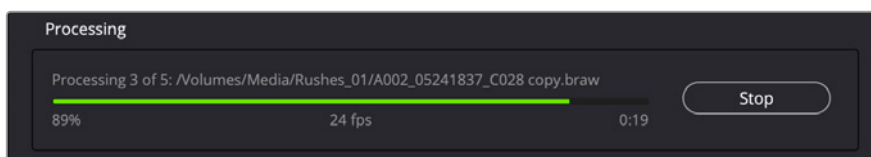

Робота з проксі-файлами

Після створення проксі-файлів доступні дві операції.

Видалення проксі-файлів

Операція Delete Proxies («Видалити проксі-файли») видалає папки з усіма проксі-файлами у вибраних папках моніторингу.

Вилучення проксі-файлів

Операція Extract Proxies («Вилучити проксі-файли») копіює всі проксі-файли з вибраних папок моніторингу в нову папку. Нижче приведені інструкції з вилучення проксі-файлів.

- 1 На панелі папок моніторингу виберіть папку з проксі-файлами для вилучення та натисніть кнопку Extract Proxies («Вилучити проксі-файли»).

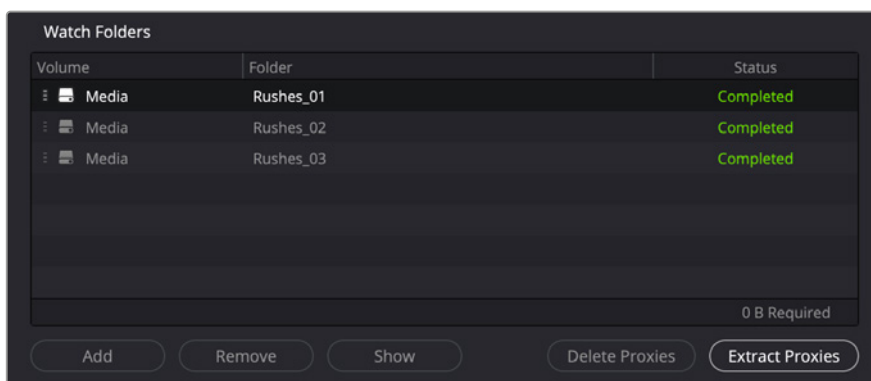

- 2 Виберіть місце, куди ви хочете скопіювати ці файли, та клацніть Open («Відкрити»). З'явиться індикатор виконання вилучення.

Форматування USB-дисків

Для роботи з пристроями Blackmagic Cloud Pod диски мають бути відформатовані під файлові системи HFS+ або ExFAT. Переважна більшість накопичувачів мають формат NTFS, і для роботи з моделлю Cloud Pod їх потрібно переформатувати. У цьому розділі описано процес форматування дисків за допомогою комп'ютера.

Форматування дисків на Mac

Для форматування диска під систему HFS+ або ExFat скористайтеся дисковою утилітою, яка входить у пакет Mac. Формат HFS+, також відомий як Mac OS Extended, підтримує функцію протоколювання, яка дозволяє відновити диск у разі проблем.

Виконайте резервне копіювання всіх важливих даних, тому що вони будуть видалені під час форматування носія.

- 1 Підключіть USB-диск до комп'ютера та пропустіть повідомлення, яке пропонує використовувати накопичувач для створення резервної копії Time Machine.
- 2 Виберіть «Програми» > «Утиліти» та запустіть додаток «Дискова утиліта».
- 3 Клацніть піктограму USB-диска та виберіть вкладку «Стерти».
- 4 Виберіть формат Mac OS Extended або ExFat.
- 5 Введіть назву нового тому та виберіть «Стерти». Після закінчення форматування носій буде готовий до використання на Cloud Pod.

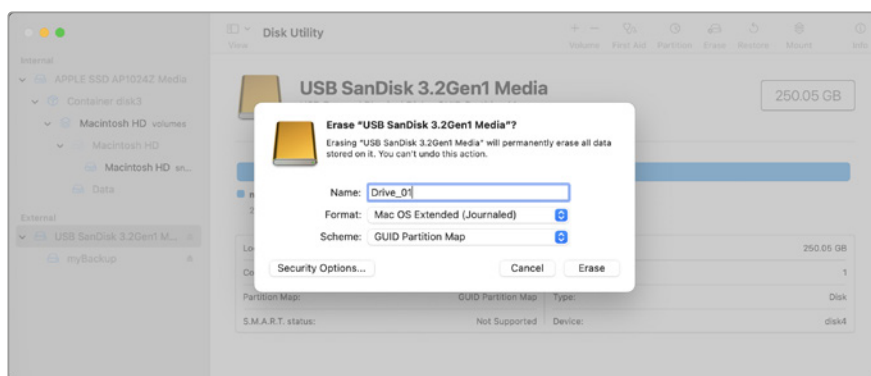

Форматування дисків на платформі Windows

На комп'ютері під керуванням Windows форматування диска під систему ExFat виконується за допомогою діалогового вікна «Форматувати». Виконайте резервне копіювання всіх важливих даних, тому що вони будуть видалені під час форматування USB-носія.

- 1 Підключіть USB-диск до комп'ютера.
- 2 У меню «Пуск» або на початковому екрані виберіть «Комп'ютер». Клацніть правою кнопкою миші ім'я накопичувача.
- 3 У контекстному меню виберіть «Форматувати».
- 4 Виберіть файлову систему ExFat і для розміру кластера встановіть значення 128 КБ.
- 5 Укажіть позначку тому, виберіть «Швидке форматування» та натисніть «Почати».
- 6 Після закінчення форматування носій буде готовий до використання на Blackmagic Cloud Store.

Оновлення вбудованого програмного забезпечення

Щоб оновити Blackmagic Cloud Store, спочатку підключіть пристрій до комп'ютера через USB. Для цього можна використати будь-який із портів USB-C. На Blackmagic Cloud Store Mini підключитися можна через порт USB-C на передній панелі або через ETHERNET VIA USB, розташований на задній панелі. На Blackmagic Cloud Store Max під'єднатися можна через передній роз'єм USB-C. Завантажте останню версію програмного забезпечення Blackmagic Cloud Store з центру підтримки Blackmagic Design за адресою www.blackmagicdesign.com/ua/support

При запуску Blackmagic Cloud Store Setup утиліта автоматично визначить установлену на пристрої версію і запропонує виконати оновлення.

Клацніть Update («Оновити») і дотримуйтесь інструкцій на екрані, щоб завершити процес.

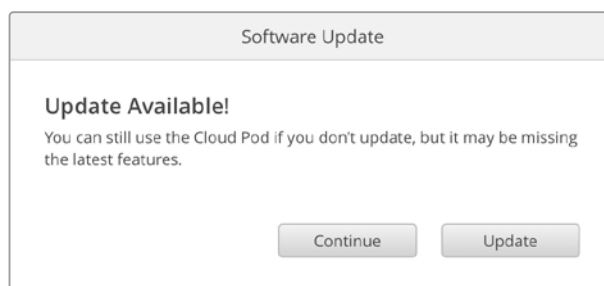

Після встановлення останньої версії програмного забезпечення Blackmagic Cloud Store на комп'ютері під час наступного підключення пристрою через USB в утиліті Blackmagic Cloud Store Setup з'явиться запит на оновлення.

Допомога

Отримання допомоги

Найшвидший спосіб отримати допомогу — перейти до сторінок підтримки на сайті Blackmagic Design і перевірити наявність останніх довідкових матеріалів щодо Blackmagic Cloud Pod та Blackmagic Cloud Store Mini.

Розділ підтримки на сайті Blackmagic Design

Останні версії посібника з експлуатації, програмного забезпечення та додаткову інформацію можна знайти в центрі підтримки Blackmagic Design на сторінці

www.blackmagicdesign.com/ua/support

Форум Blackmagic Design

Відвідайте форум спільноти Blackmagic Design на нашому вебсайті, щоб отримати додаткову інформацію та дізнатися про цікаві творчі ідеї. На ньому можна поділитись своїми ідеями, а також отримати допомогу від персоналу підтримки та інших користувачів. Адреса форуму

<https://forum.blackmagicdesign.com>

Звернення до Служби підтримки Blackmagic Design

Якщо за допомогою доступних довідкових матеріалів та форуму вирішити проблему не вдалося, скористайтесь формою «Надіслати імейл» на сторінці підтримки. Також можна зателефонувати до найближчого представництва Blackmagic Design, телефон якого ви знайдете на нашому вебсайті.

Перевірка встановленої версії програмного забезпечення

Щоб дізнатися, яка версія утиліти Blackmagic Cloud Store встановлена на комп'ютері, відкрийте вікно About Blackmagic Cloud Store Setup.

- На комп'ютері з операційною системою Mac відкрийте Blackmagic Cloud Store із вікна «Програми». У меню утиліти виберіть About Blackmagic Cloud Store Setup, щоб побачити номер версії.
- На комп'ютері з операційною системою Windows відкрийте Blackmagic Cloud Store Setup у меню «Пуск» або клацніть піктограму утиліти на початковому екрані. У меню «Довідка» виберіть About Blackmagic Cloud Store Setup, щоб дізнатися номер версії.

Завантаження останніх версій програмного забезпечення

Дізнавшись версію встановленої утиліти Blackmagic Cloud Store Setup, перейдіть до центру підтримки Blackmagic Design на сторінці www.blackmagicdesign.com/ua/support, щоб перевірити наявність оновлень. Рекомендується завжди використовувати останню версію програмного забезпечення, однак оновлення найкраще виконувати після завершення поточного проекту.

Дотримання нормативних вимог

Утилізація електрообладнання та електронної апаратури в країнах Європейського Союзу



Виріб містить маркування, яке означає, що його забороняється утилізувати разом із побутовими відходами. Непридатне для експлуатації обладнання необхідно передати до пункту вторинної переробки. Роздільний збір відходів та їх повторне використання дозволяють зберігати природні ресурси, охороняти довкілля та захищати здоров'я людини. Щоб отримати докладнішу інформацію про порядок утилізації, зверніться до місцевих муніципальних органів або дилера, у якого ви придбали цей виріб.

Blackmagic Cloud Pod і Cloud Store Mini

Пристрій класу В



ПРИМІТКА: Дане обладнання протестовано за вимогами для цифрових пристроїв класу В (розділ 15 специфікації FCC) та визнано відповідним усім критеріям. Дотримання згаданих нормативів забезпечує достатній захист від шкідливого випромінювання під час роботи обладнання в житлових приміщеннях. Так як цей виріб генерує та випромінює радіохвилі, при неправильній установці він може стати джерелом радіоперешкод. Імовірність їх появи залежить від конкретних умов розташування. Виникнення перешкод, шкідливих для прийому телевізійного або радіосигналу, можна визначити відключенням і повторним увімкненням пристрою. Для їх усунення є кілька способів.

- Змініть напрямок або положення приймаючої антени.
- Збільшіть відстань між пристроєм та ресивером.
- Підключіть пристрій та ресивер до розеток різних електричних контурів.
- Зверніться за допомогою до дилера або досвідченого радіотехніка.



R-R-BMD-20210818001
R-R-BMD-20211115001
R-R-BMD-20231211001
R-R-BMD-20240430001

Відповідність вимогам ISED (Канада)

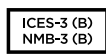

Цей обладнання відповідає стандартам цифрового обладнання (класу В) Департаменту з інновацій, науки та економічного розвитку Канади.

Будь-яка модифікація або використання виробу не за призначенням може анулювати заяву про відповідність цим стандартам.

Підключення до HDMI-інтерфейсу має виконуватись за допомогою якісного екранованого кабелю.

Blackmagic Cloud Store, Cloud Dock і Media Dock

Пристрій класу А



Дане обладнання протестовано за вимогами для цифрових пристроїв класу А (розділ 15 специфікації FCC) та визнано відповідним усім критеріям. Дотримання згаданих нормативів забезпечує достатній захист від шкідливого випромінювання під час роботи обладнання в нежитлових приміщеннях. Так як цей виріб генерує та випромінює радіохвилі, при неправильній установці він може стати джерелом радіоперешкод. Якщо обладнання експлуатується в житлових приміщеннях, підвищується ймовірність виникнення перешкод, вплив яких у цьому разі користувач повинен усунути самостійно. До експлуатації допускаються пристрої, що відповідають двом основним вимогам:

- 1 Обладнання не має бути джерелом шкідливих перешкод.
- 2 Обладнання має бути стійким до перешкод, включаючи ті, що можуть спричинити збій у роботі.



R-R-BMD-20220322001
R-R-BMD-20220322002
R-R-BMD-20220322003
R-R-BMD-20230516001
R-R-BMD-20230516002
R-R-BMD-20230906003
R-R-BMD-20230906004
R-R-BMD-20230906005

Відповідність вимогам ISED (Канада)

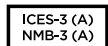

Дане обладнання відповідає канадським стандартам для цифрових пристроїв класу А. Будь-яка модифікація або використання виробу не за призначенням може анулювати заяву про відповідність цим стандартам. Підключення до HDMI-інтерфейсу повинно виконуватись за допомогою якісного екранованого кабелю. Це обладнання протестовано за вимогами, що висуваються до роботи пристроїв у нежитлових приміщеннях. При використанні в побутових умовах воно може стати джерелом перешкод для радіосигналу.

Правила безпеки

Щоб запобігти удару електричним струмом, розетка для підключення пристрою до мережі повинна мати заземлюючий контакт. За потреби зверніться за допомогою до кваліфікованого електрика.

Щоб мінімізувати ймовірність ураження електричним струмом, виріб необхідно захищати від попадання бризок і крапель води.

Допускається його експлуатація в умовах тропічного клімату із температурою навколишнього середовища до 40 °C.

Для роботи пристрою необхідно забезпечити достатню вентиляцію.

Під час установки в стійку переконайтеся, що не обмежено приплив повітря.

Всередині корпусу не містяться деталі, що підлягають обслуговуванню. Для виконання ремонтних робіт зверніться до місцевого сервісного центру Blackmagic Design.

При підключенні зовнішньої батареї до силового входу слід використовувати обмежувач сили струму чи запобіжник 15 А.

Електричний кабель повинен мати маркування VW-1 або відповідати вимогам IEC 60332 чи IEC 60695 і підтримувати струм 15 А.



Експлуатація пристрою Cloud Store Mini допускається в місцях не вище 2000 метрів над рівнем моря.



Експлуатація пристрою Cloud Dock 2 допускається в місцях не вище 4000 метрів над рівнем моря.

Сповіднення для мешканців штату Каліфорнія

При роботі з цим обладнанням існує можливість контакту з мікродомішками багатобромистого біфеніла, що містяться в пластмасі. У штаті Каліфорнія цей елемент визнано канцерогеном, він збільшує ризик вроджених дефектів та пороків репродуктивної системи.

Додаткову інформацію див. на сайті www.P65Warnings.ca.gov

Представництво в Європі

Blackmagic Design Europe B.V.
Rijnlanderweg 766, Unit D
2132 NM Hoofddorp
NL

Гарантія

Обмежена гарантія терміном 12 місяців

Компанія Blackmagic Design гарантує відсутність у цьому виробі дефектів матеріалу та виробничого браку протягом 12 місяців від дати продажу. Якщо під час гарантійного терміну будуть виявлені дефекти, Blackmagic Design на власний розсуд виконає ремонт несправного виробу без оплати вартості запчастин та трудовитрат або замінить такий виріб на новий.

Щоб скористатися цією гарантією, споживач зобов'язаний повідомити компанію Blackmagic Design про дефект до закінчення гарантійного терміну та забезпечити умови для надання необхідних послуг. Споживач несе відповідальність за упаковку та доставку несправного виробу до відповідного сервісного центру Blackmagic Design, а також за оплату поштових витрат. Споживач зобов'язаний сплатити всі витрати на доставку, страхування, мита, податки та інші збори щодо повернення виробу незалежно від причини повернення.

Дана гарантія не поширюється на дефекти, відмови та пошкодження, що виникли через неналежне використання, неправильний догляд чи обслуговування. Компанія Blackmagic Design не зобов'язана надавати послуги за цією гарантією: а) для усунення пошкоджень, що виникли внаслідок дій із встановлення, ремонту або обслуговування виробу особами, які не є персоналом Blackmagic Design; б) для усунення пошкоджень, що виникли внаслідок неналежного використання або підключення до несумісного обладнання; в) для усунення пошкоджень або дефектів, спричинених використанням запчастин або матеріалів інших виробників; г) якщо виріб було модифіковано або інтегровано з іншим обладнанням, коли така модифікація або інтеграція збільшує час або підвищує складність обслуговування виробу. ДАНА ГАРАНТІЯ НАДАЄТЬСЯ КОМПАНІЄЮ BLACKMAGIC DESIGN ЗАМІСТЬ БУДЬ-ЯКИХ ІНШИХ ПРЯМИХ АБО ОПОСЕРЕДКОВАНИХ ГАРАНТІЙ. КОМПАНІЯ BLACKMAGIC DESIGN І ЇЇ ДИЛЕРИ ВІДМОВЛЯЮТЬСЯ ВІД БУДЬ-ЯКИХ НЕПРЯМО ВИРАЖЕНИХ ГАРАНТІЙ КОМЕРЦІЙНОЇ ЦІННОСТІ АБО ПРИГОДНОСТІ ДЛЯ БУДЬ-ЯКОЇ ВИЗНАЧЕНОЇ ЦІЛІ. ВІДПОВІДАЛЬНІСТЬ BLACKMAGIC DESIGN ЗА РЕМОНТ АБО ЗАМІНУ НЕСПРАВНИХ ВИРОБІВ Є ПОВНИМ І ВИНЯТКОВИМ ЗАСОБОМ ВІДШКОДУВАННЯ, ЩО НАДАЄТЬСЯ СПОЖИВАЧЕВІ У ЗВ'ЯЗКУ З НЕПРЯМИМИ, ФАКТИЧНИМИ, ВИПАДКОВИМИ АБО ПОСЛІДУЮЧИМИ ЗБИТКАМИ НЕЗАЛЕЖНО ВІД ТОГО, БУЛА КОМПАНІЯ BLACKMAGIC DESIGN (АБО ЇЇ ДИЛЕР) ПОПЕРЕДНЬО ПОВІДОМЛЕНА ПРО МОЖЛИВІСТЬ ТАКИХ ЗБИТКІВ. BLACKMAGIC DESIGN НЕ НЕСЕ ВІДПОВІДАЛЬНОСТІ ЗА ПРОТИПРАВНЕ ВИКОРИСТАННЯ ОБЛАДНАННЯ СПОЖИВАЧЕМ. BLACKMAGIC DESIGN НЕ НЕСЕ ВІДПОВІДАЛЬНОСТІ ЗА БУДЬ-ЯКІ ЗБИТКИ ВНАСЛІДОК ВИКОРИСТАННЯ ЦЬОГО ВИРОБУ. РИЗИКИ, ПОВ'ЯЗАНІ З ЙОГО ЕКСПЛУАТАЦІЄЮ, ПОКЛАДАЮТЬСЯ НА СПОЖИВАЧА.

© Copyright 2024 Blackmagic Design. Усі права захищені. Blackmagic Design, DeckLink, HDLink, Workgroup Videohub, Multibrige Pro, Multibrige Extreme, Intensity та "Leading the creative video revolution" зареєстровані як товарні знаки в США та інших країнах. Назви інших компаній та найменування продуктів можуть бути товарними знаками відповідних правовласників.