

th•mann

DP-33
piano numérique



Musikhaus Thomann
Thomann GmbH
Hans-Thomann-Straße 1
96138 Burgebrach
Allemagne
Téléphone : +49 (0) 9546 9223-0
Courriel : info@thomann.de
Internet : www.thomann.de

30.10.2015, ID : 326890

Table des matières

1	Remarques générales	5
	1.1 Informations complémentaires.....	5
	1.2 Conventions typographiques.....	5
	1.3 Symboles et mots-indicateurs.....	6
2	Consignes de sécurité	7
3	Performances	9
4	Instructions d'assemblage	10
5	Tableau de commande et connexions	14
6	Raccordements réalisables	17
7	Mise en marche et en arrêt et commandes de base	19
	7.1 Mise en marche du piano numérique.....	19
	7.1.1 Mise en marche et en arrêt normale.....	19
	7.1.2 Déconnexion automatique.....	19
	7.2 Réglage du volume.....	19
	7.3 Morceau en démo.....	20
8	Fonctions	21
	8.1 Exercices.....	21
	8.1.1 Sélection d'exercices, lecture et arrêt.....	21
	8.2 Voix et effets.....	22
	8.2.1 Sélection des voix	22
	8.2.2 Mode DUAL.....	22
	8.2.3 Mode split (partage).....	23
	8.2.4 Mode DEMO.....	23
	8.2.5 Sensibilité de la frappe.....	24
	8.2.6 Effets numériques.....	25
	8.2.7 Métronome.....	27
	8.2.8 Tempo.....	27
	8.2.9 Transposition.....	28
	8.2.10 Accordage précis.....	28
	8.2.11 Tonalité de touche.....	29
	8.3 Fonctions MIDI.....	29
	8.3.1 MIDI - Qu'est-ce que c'est ?.....	29
	8.3.2 Connexion USB.....	30
	8.3.3 Connexion MIDI.....	30
	8.3.4 Applications MIDI	31
	8.4 Dépannage.....	31
9	Exercices et morceaux en démo	32
10	Implémentation MIDI	34
11	Données techniques	36
12	Câbles et connecteurs	37

13 Protection de l'environnement..... 38

1 Remarques générales

La présente notice d'utilisation contient des remarques importantes à propos de l'utilisation en toute sécurité de cet appareil. Lisez et respectez les consignes de sécurité et les instructions fournies. Conservez cette notice en vue d'une utilisation ultérieure. Veillez à ce que tous les utilisateurs de l'appareil puissent la consulter. En cas de vente de l'appareil, vous devez impérativement remettre la présente notice à l'acheteur.

Nos produits sont constamment perfectionnés. Toutes les informations sont donc fournies sous réserve de modifications.

1.1 Informations complémentaires

Sur notre site (www.thomann.de) vous trouverez beaucoup plus d'informations et de détails sur les points suivants :

Téléchargement	Cette notice d'utilisation est également disponible sous forme de fichier PDF à télécharger.
Recherche par mot-clé	Utilisez dans la version électronique la fonction de recherche pour trouver rapidement les sujets qui vous intéressent.
Guides en ligne	Nos guides en ligne fournissent des informations détaillées sur les bases et termes techniques.
Conseils personnalisés	Pour obtenir des conseils, veuillez contacter notre hotline technique.
Service	Si vous avez des problèmes avec l'appareil, notre service clients sera heureux de vous aider.

1.2 Conventions typographiques

Cette notice d'utilisation utilise les conventions typographiques suivantes :

Inscriptions

Les inscriptions pour les connecteurs et les éléments de commande sont entre crochets et en italique.

Exemples : bouton [*VOLUME*], touche [*Mono*].

Affichages

Des textes et des valeurs affichés sur l'appareil sont indiqués par des guillemets et en italique.

Exemples : « *ON* » / « *OFF* »

Instructions

Les différentes étapes d'une instruction sont numérotées consécutivement. Le résultat d'une étape est en retrait et mis en évidence par une flèche.

Exemple :

1. ➤ Allumez l'appareil.
2. ➤ Appuyez sur [AUTO].
⇒ Le fonctionnement automatique est démarré.
3. ➤ Eteignez l'appareil.

Références croisées



Les références à d'autres endroits dans cette notice d'utilisation sont identifiées par une flèche et le numéro de page spécifié. Dans la version électronique de cette notice d'utilisation, vous pouvez cliquer sur la référence croisée pour accéder directement à l'emplacement spécifié.

Exemple : Voir ↗ « Références croisées » à la page 6.

1.3 Symboles et mots-indicateurs

Cette section donne un aperçu de la signification des symboles et mots-indicateurs utilisés dans cette notice d'utilisation.

Terme générique	Signification
DANGER !	Cette association du symbole et du terme générique renvoie à une situation dangereuse directe se traduisant par de graves lésions voire la mort si celle-ci ne peut être évitée.
ATTENTION !	Cette association du symbole et du terme générique renvoie à une situation dangereuse potentielle pouvant se traduire par des lésions légères ou moindres si celle-ci ne peut être évitée.
REMARQUE !	Cette association du symbole et du terme générique renvoie à une situation dangereuse potentielle pouvant se traduire par des dommages matériels et sur l'environnement si celle-ci ne peut être évitée.

Symbole d'avertissement	Type de danger
	Avertissement en cas de tension électrique dangereuse.
	Avertissement en cas d'emplacement dangereux.

2 Consignes de sécurité

Utilisation conforme

Cet appareil est destiné à générer un son électronique par le biais d'un clavier de piano. Utilisez l'appareil uniquement selon l'utilisation prévue, telle que décrite dans cette notice d'utilisation. Toute autre utilisation, de même qu'une utilisation sous d'autres conditions de fonctionnement, sera considérée comme non conforme et peut occasionner des dommages corporels et matériels. Aucune responsabilité ne sera assumée en cas de dommages résultant d'une utilisation non conforme.

L'appareil doit uniquement être utilisé par des personnes en pleine possession de leurs capacités physiques, sensorielles et mentales et disposant des connaissances et de l'expérience requises. Toutes les autres personnes sont uniquement autorisées à utiliser l'appareil sous la surveillance ou la direction d'une personne chargée de leur sécurité.

Sécurité



DANGER !

Dangers pour les enfants

Assurez-vous d'une élimination correcte des enveloppes en matière plastique et des emballages. Ils ne doivent pas se trouver à proximité de bébés ou de jeunes enfants. Danger d'étouffement !

Veillez à ce que les enfants ne détachent pas de petites pièces de l'appareil (par exemple des boutons de commande ou similaires). Les enfants pourraient avaler les pièces et s'étouffer.

Ne laissez jamais des enfants seuls utiliser des appareils électriques.



DANGER !

Décharge électrique due à un court-circuit

Utilisez toujours un câble d'alimentation électrique à deux fils et isolé correctement. Ne modifiez ni le câble d'alimentation ni la fiche électrique. En cas de non-respect, il y a risque de décharge électrique et danger d'incendie et de mort. En cas de doute, veuillez contacter votre électricien agréé.



DANGER !

Décharge électrique due aux tensions élevées circulant à l'intérieur de l'appareil

Des pièces sous haute tension sont installées à l'intérieur de l'appareil. Ne démontez jamais les caches de protection.

Les pièces à l'intérieur de l'appareil ne nécessitent aucun entretien de la part de l'utilisateur.



ATTENTION !

Risque de traumatismes auditifs

Lorsque des haut-parleurs ou des casques sont raccordés, l'appareil peut produire un volume sonore susceptible de provoquer des traumatismes auditifs temporaires ou permanents.

N'utilisez pas l'appareil continuellement à plein volume. Diminuez le volume dès que vous percevez l'apparition d'acouphènes ou de perte auditive.



ATTENTION !

Risque de blessures en raison du poids élevé

En raison du poids élevé de l'appareil, le transport et le montage doivent toujours être effectués par deux personnes minimum.



REMARQUE !

Conditions d'utilisation

L'appareil est conçu pour une utilisation en intérieur. Pour ne pas l'endommager, n'exposez jamais l'appareil à des liquides ou à l'humidité. Évitez toute exposition directe au soleil, un encrassement important ainsi que les fortes vibrations.



REMARQUE !

Alimentation électrique

Avant de raccorder l'appareil, contrôlez si la tension indiquée sur l'appareil correspond à la tension de votre réseau d'alimentation local et si la prise de courant est équipée d'un disjoncteur différentiel. En cas de non-observation, l'appareil pourrait être endommagé et l'utilisateur risquerait d'être blessé.

Lorsqu'un orage s'annonce ou que l'appareil ne doit pas être utilisé pendant une période prolongée, débranchez-le du secteur afin de réduire le risque de décharge électrique ou d'incendie.

3 Performances

Ce piano numérique se distingue par les caractéristiques particulières suivantes :

- Clavier de piano : 88 touches lestées à mécanisme nuancé de marteaux et frappe dynamique réglable
- 26 sons
- Polyphonie 64 voix
- Résonnance (hall)
- Chœur
- Mode split (partage)
- Métronome
- Fonction de transposition
- Égaliseur (3 tonalités différentes)
- Bibliothèque de musique avec 60 exercices
- Haut-parleurs : 2 × 15 W
- 3 pédales
- Connexions : 2 × sortie casque, Stereo AUX IN/OUT, USB MIDI 2.0
- Poids : 37 kg
- Dimensions (L × P × H) 1365 × 330 × 790 mm
- Style : noir mat
- Déconnexion automatique

4 Instructions d'assemblage

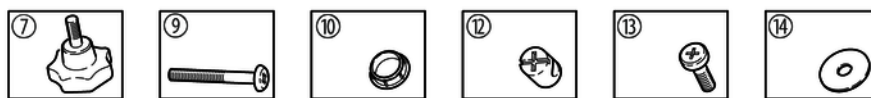
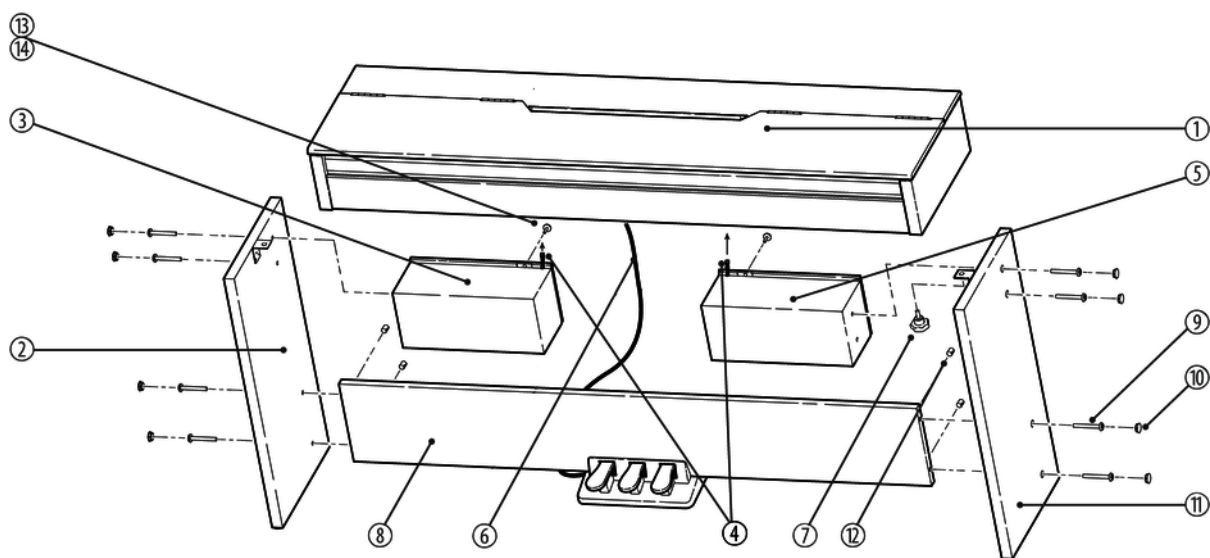

Pour assembler le piano numérique, vous avez besoin d'un tournevis cruciforme (non fourni). Ouvrez l'emballage et vérifiez avant de commencer l'assemblage si tout a été livré comme sur la liste ci-après.

1. Corps du piano numérique	8. Pédalier avec paroi arrière
2. Panneau latéral gauche	9. Vis cruciformes 6 × 50 (8 p.)
3. Enceinte gauche	10. Capuchons de vis (8 p.)
4. Câble de haut-parleur	11. Panneau latéral droit
5. Enceinte droite	12. Écrous cylindriques (4 p.)
6. Câble de pédale	13. Vis cruciformes 4 × 15 (2 p.)
7. Molettes (2 p.)	14. Joints d'étanchéité (2 p.)

Assemblage mécanique

Procédez comme vous le montre les illustrations et utilisez uniquement les vis fournies avec le piano. D'autres vis risqueraient d'endommager le corps du piano numérique ou les enceintes ou d'entraîner une perte de stabilité du piano.

- (7) molettes (2 p.)
- (9) vis cruciformes 6 × 50 (8 p.) et
- (11) vis cruciformes 4 × 15 (2 p.)

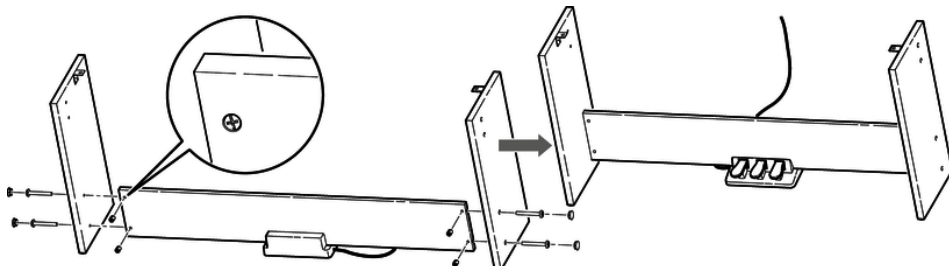

Insérez les quatre écrous cylindriques dans la paroi arrière du pédalier comme indiqué dans la partie gauche de la figure. Utilisez deux vis 6 × 50 à chaque côté pour fixer les panneaux latéraux au pédalier et couvrez les quatre vis avec les capuchons.

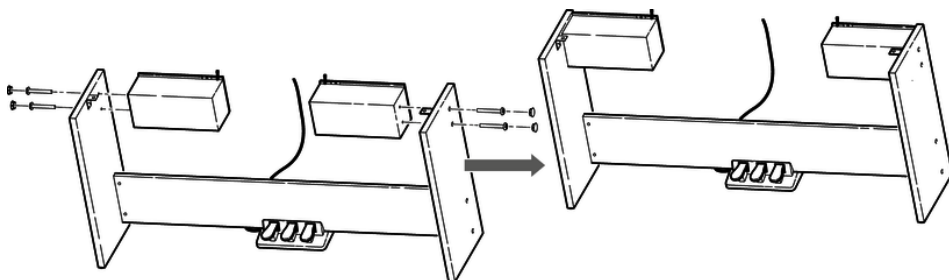

Fixez chacune des enceintes avec deux vis 6 × 50 aux panneaux latéraux et couvrez les vis avec les capuchons.

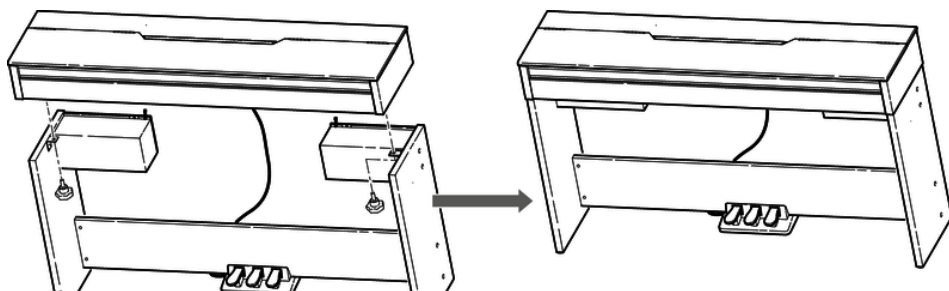

Placez le corps du piano numérique sur le châssis et fixez-le à l'aide des deux molettes.

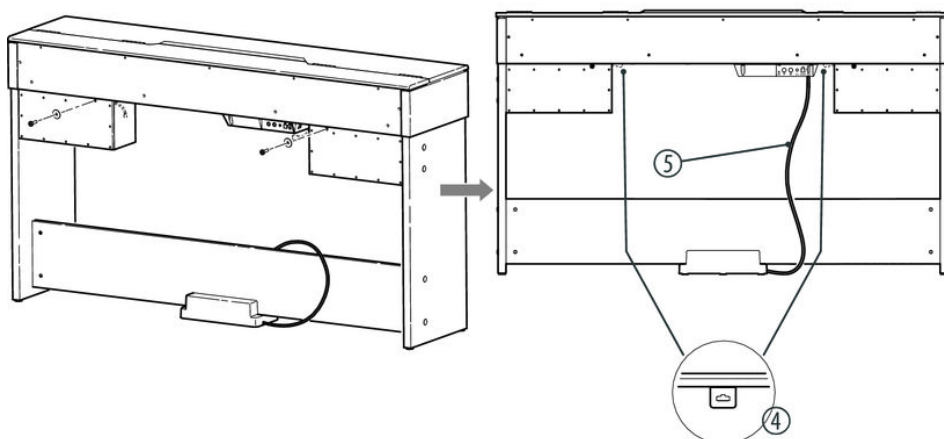

Dans un premier temps, fixez les deux enceintes avec une vis 4×15 et le joint correspondant sur le boîtier du piano numérique.

Raccordez ensuite les câbles d'enceintes à droite et à gauche avec les deux douilles de raccordement à la face inférieure du boîtier du piano numérique (4).



Veillez noter que les deux enceintes doivent être montées sur le boîtier du piano numérique avant le raccordement. En fonction de la construction, les câbles d'enceintes dépassent seulement de quelques centimètres du boîtier d'enceinte correspondant !

Raccordez le câble de pédale (5) avec la douille de raccordement [PEDAL] sur le boîtier de raccordement situé au dos du boîtier du piano numérique.

Déplacez le piano numérique à l'emplacement souhaité.

Raccordement de l'alimentation électrique

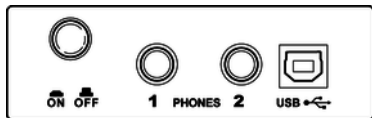

VOLUME

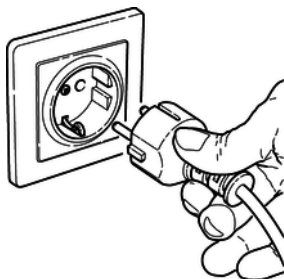
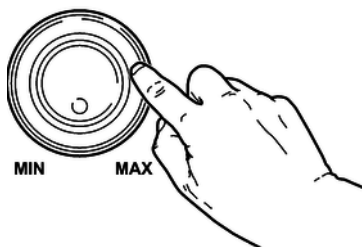

1. ➤ Vérifiez que l'instrument est éteint avant de le raccorder à l'alimentation électrique, ou éteignez-le, si ce n'est pas le cas.

2. ➤ Tournez le bouton de réglage du volume sur « minimum » dans le sens contraire des aiguilles d'une montre avant de connecter le piano numérique à l'alimentation électrique ou à d'autres appareils pour protéger les haut-parleurs.

3. ➤ Branchez le câble à la sortie du bloc d'alimentation à la prise d'entrée [DC IN] à l'arrière du piano numérique.

Branchez ensuite la fiche du câble d'alimentation électrique dans une prise électrique raccordée dans les règles de l'art.

5 Tableau de commande et connexions

Panneau de commande sur la gauche et la droite

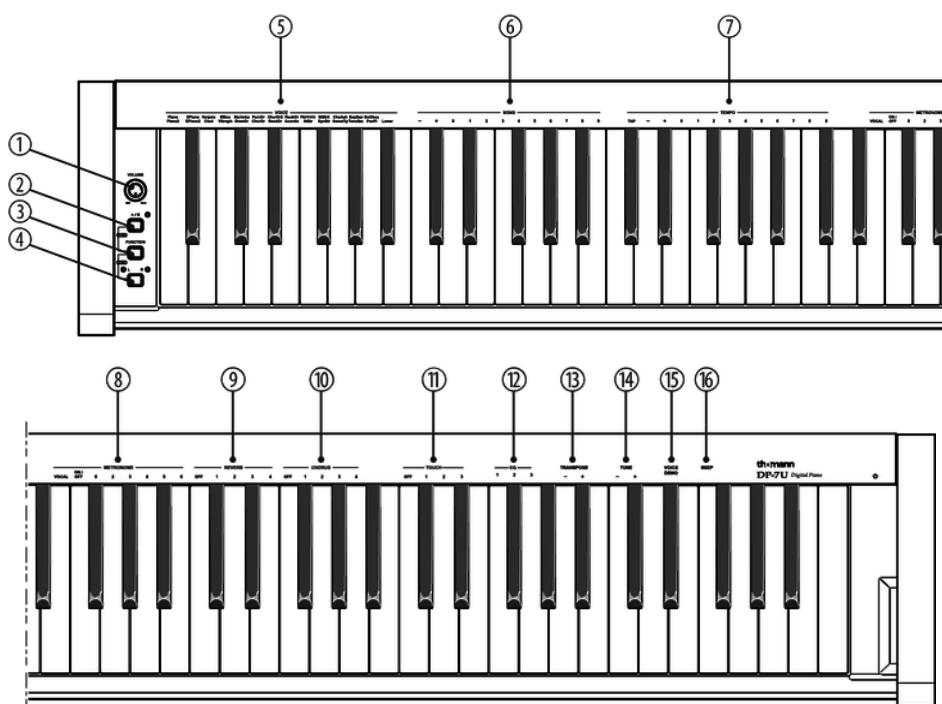

- | | |
|---|---|
| 1 | Bouton rotatif [VOLUME] pour régler le volume. |
| 2 | Touche [START/STOP] de lecture des exercices. |
| 3 | Touche [FUNCTION]. Maintenez cette touche appuyée tout en appelant une fonction spécifique avec une touche de piano. |
| 4 | Touche [DEMO L - R]. En mode [SONG] vous pouvez sélectionner la main gauche ou droite. |
| 5 | Touches de piano [VOICE] pour sélectionner le son. Maintenez la touche [FUNCTION] appuyée tout en sélectionnant le son souhaité avec l'une des touches de piano. |
| 6 | Touches de piano [SONG] de lecture des exercices. Maintenez la touche [FUNCTION] appuyée tout en sélectionnant l'exercice souhaité avec les touches de piano. |
| 7 | Touches de piano [TEMPO] pour régler le tempo. Maintenez la touche [FUNCTION] appuyée tout en sélectionnant le tempo souhaité avec les touches de piano. |
| 8 | Touches de piano [METRONOME] pour régler le métronome et le type de mesure. Maintenez la touche [FUNCTION] appuyée tout en appuyant la touche de piano [ON/OFF] pour activer ou désactiver le métronome. Maintenez la touche [FUNCTION] appuyée tout en appuyant l'une des autres touches de piano pour régler le type de mesure. |

9	Touches de piano [REVERB] pour régler l'effet de résonance et la profondeur de l'effet. Maintenez la touche [FUNCTION] appuyée tout en appuyant la touche de piano [OFF] pour désactiver l'effet de résonance. Maintenez la touche [FUNCTION] appuyée tout en appuyant sur l'une des autres touches de piano pour régler la profondeur de l'effet.
10	Touches de piano [CHORUS] pour régler l'effet de chœur et la profondeur de l'effet. Maintenez la touche [FUNCTION] appuyée tout en appuyant la touche de piano [OFF] pour désactiver l'effet de chœur. Maintenez la touche [FUNCTION] appuyée tout en appuyant sur l'une des autres touches de piano pour régler la profondeur de l'effet.
11	Touches de piano [TOUCH] de réglage de la sensibilité de frappe. Maintenez la touche [FUNCTION] appuyée tout en sélectionnant la sensibilité de frappe souhaitée avec l'une des touches de piano.
12	Touches de piano [EQ] de réglage de la tonalité. Maintenez la touche [FUNCTION] appuyée tout en sélectionnant la tonalité souhaitée avec l'une des touches de piano.
13	Touches de piano [TRANSPOSE] pour transposer la hauteur des notes. Maintenez la touche [FUNCTION] appuyée tout en transposant la valeur des notes jusqu'à 12 demi-tons vers le haut ou le bas avec les touches de piano [+] ou [-].
14	Touches de piano [TUNE] pour l'accordage précis de tout le clavier. Maintenez la touche [FUNCTION] appuyée tout en accordant la hauteur des notes en pas de 2 cents vers le haut ou le bas avec les touches de piano [+] ou [-].
15	Touche de piano [VOICE DEMO]. Maintenez la touche [FUNCTION] appuyée tout en appuyant la touche de piano [VOICE DEMO] pour la lecture du morceau en démo.
16	Touche de piano [BEEP]. Maintenez la touche [FUNCTION] appuyée tout en appuyant la touche de piano [BEEP] pour activer ou désactiver la tonalité de la touche de fonction.

Pédales

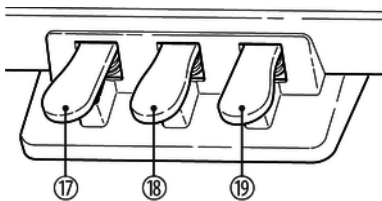

17	Pédale soft La pédale soft rend le son du piano plus doux et atténue le volume global.
18	Pédale sostenuto Seules les notes maintenues lorsque vous appuyez sur la pédale de sostenuto seront maintenues.
19	Pédale de sustain La pédale de sustain sert à prolonger le son des notes. Cet effet imite le soulèvement des étouffoirs d'un piano acoustique.

Connexions à l'arrière du piano numérique

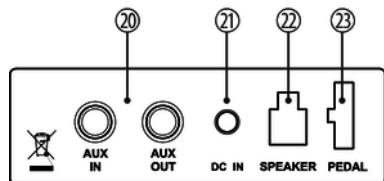

20	[AUX IN] Raccordement d'appareils audio externes tels que lecteurs MP3 ou CD pour utiliser les haut-parleurs internes. [AUX OUT] Sortie d'appareils audio externes comme un haut-parleur actif ou un amplificateur.
21	[DC IN] Prise de bloc d'alimentation
22	[SPEAKER] Prise pour câble de haut-parleur
23	[PEDAL] Prise pour le câble de pédale

Raccordement des câbles d'enceintes

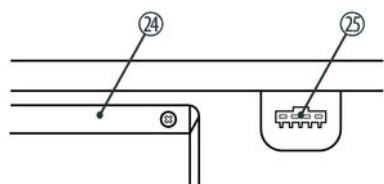

Les deux connecteurs pour les câbles d'enceintes se trouvent à droite et à gauche sur la face inférieure du boîtier du piano numérique.

24	Boîtier de raccordement
25	Connecteurs pour les enceintes

Touches du piano

Les touches du clavier de piano sont désignées dans cette notice d'utilisation selon l'illustration ci-après.



6 Raccordements réalisables

Casque

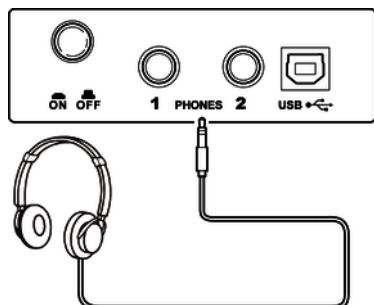

Vous trouverez les deux prises de casque 1 et 2 à gauche sous le clavier.

Si vous connectez un casque (non fourni) à la sortie 2, les haut-parleurs sont automatiquement coupés.

Si vous utilisez la sortie 1, le son continue à sortir par les haut-parleurs.

Appareils audio externes via la prise AUX OUT

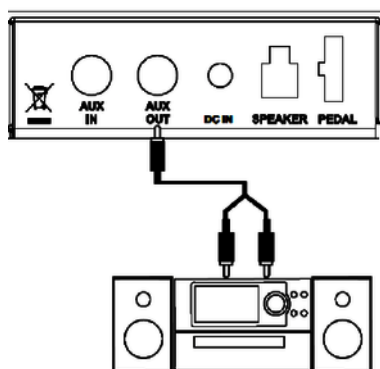

Vous pouvez raccorder le piano numérique à un amplificateur, une chaîne hi-fi, un pupitre de mixage ou un appareil enregistreur via la prise AUX/OUT. Branchez une extrémité du câble audio dans la prise AUX OUT à l'arrière du piano numérique et l'autre extrémité dans l'entrée de l'appareil audio correspondant.



REMARQUE !

Pour prévenir tout endommagement des haut-parleurs, réglez le volume sonore sur « minimum » avant de connecter d'autres appareils au piano numérique !

Appareils audio externes via la prise AUX IN

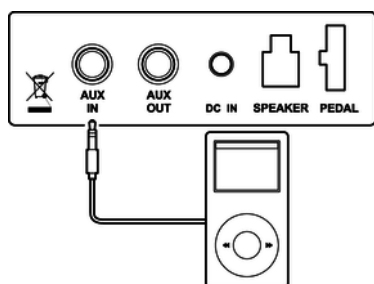

La prise AUX IN vous permet par exemple de connecter un lecteur CD ou MP3-Player au piano numérique. Ainsi vous pouvez écouter des morceaux de musique via les haut-parleurs internes et jouer en même temps sur le piano numérique. Branchez une extrémité du câble audio dans la prise AUX IN à l'arrière du piano numérique et l'autre extrémité dans la sortie de l'appareil audio correspondant.

Ordinateur

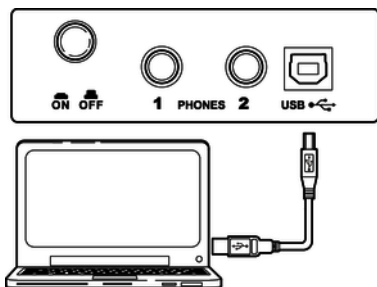

- Port USB/MIDI
Les données MIDI sont envoyées et reçues via le port USB/MIDI.
- Connexions MIDI
« MIDI » signifie « Musical Instrument Digital Interface » et permet en tant que standard mondial le branchement de différents instruments et modules de son.
 - MIDI IN : cette connexion reçoit les données MIDI des autres appareils.
 - MIDI OUT : les données MIDI produites par votre piano numérique sont envoyées par cette sortie vers les autres appareils capables de traiter les données MIDI.

7 Mise en marche et en arrêt et commandes de base

7.1 Mise en marche du piano numérique

7.1.1 Mise en marche et en arrêt normale

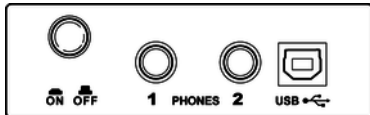

Appuyez sur l'interrupteur de marche/arrêt à côté de la sortie casque sur la gauche sous le clavier pour allumer ou éteindre le piano numérique.

7.1.2 Déconnexion automatique

Le piano s'éteint automatiquement s'il n'est pas utilisé pendant 30 minutes. Pour le remettre en marche, appuyez sur l'interrupteur de marche/arrêt.

La déconnexion automatique est activée automatiquement lorsque vous allumez le piano numérique. Pour désactiver la déconnexion automatique appuyez et maintenez la première touche blanche sur la gauche du clavier lorsque vous allumez le piano numérique.

7.2 Réglage du volume

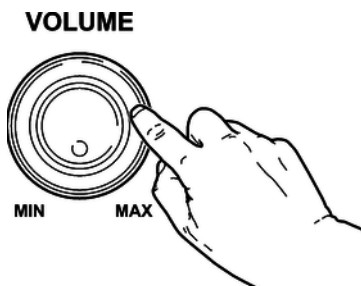

Réglez un niveau de volume agréable pour la lecture et les exercices avec le bouton rotatif [VOLUME]. Tournez le régleur dans le sens des aiguilles d'une montre pour augmenter le volume. Tournez-le dans le sens inverse pour diminuer le volume.

7.3 Morceau en démo

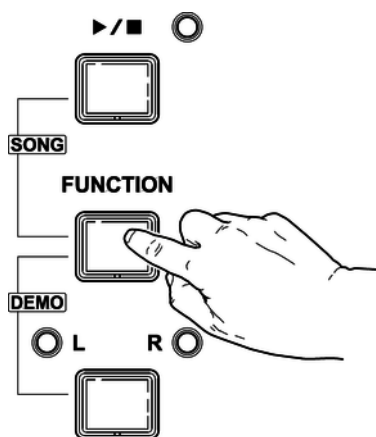

Le morceau en démo montre la puissance et le volume sonore de l'instrument.

1. ➤ Appuyez simultanément sur les touches *[FUNCTION]* et *[DEMO L – R]* pour lancer la lecture du morceau en démo. En même temps, toutes les LED clignotent sur le tableau de commande. Le morceau en démo est lu en boucle.
2. ➤ Pour arrêter la démo et quitter le mode actuellement activé, appuyez de nouveau sur les touches *[FUNCTION]* et *[DEMO L – R]* ou sur la touche *[START/STOP]*.
3. ➤ Pendant la lecture, les touches de piano sont désactivées.

8 Fonctions

8.1 Exercices

8.1.1 Sélection d'exercices, lecture et arrêt

Le piano numérique dispose de 60 exercices (voir [Chapitre 9 « Exercices et morceaux en démo »](#) à la page 32).

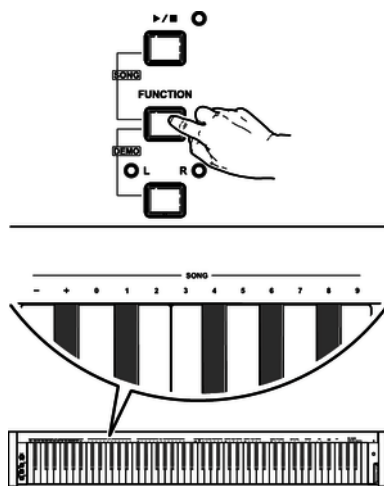

1. ➤ Maintenez la touche [FUNCTION] appuyée tout en appuyant sur la touche [START/STOP] pour venir au mode de lecture des exercices. Tous les exercices sont lus en boucle.
2. ➤ Appuyez sur la touche [START/STOP] pour arrêter l'exercice qui vient d'être joué. Ce faisant, le piano ne quitte pas le mode de lecture des exercices [SONG]. Si vous appuyez à nouveau sur la touche [START/STOP], ce morceau est répété sans fin jusqu'à ce que vous appuyiez une nouvelle fois sur [START/STOP].
3. ➤ **Sélection d'un exercice**

Maintenez la touche [FUNCTION] appuyée et appuyez sur la touche de piano correspondante dans la zone [SONG] pour sélectionner l'exercice souhaité.



- Appuyez en même temps sur les touches de piano [+] et [-] pour sélectionner le premier exercice.
- Pour sélectionner un exercice avec les touches numériques, entrez le numéro toujours à deux chiffres. Si vous souhaitez par exemple sélectionner le huitième exercice, appuyez sur les touches du piano [0] [8].

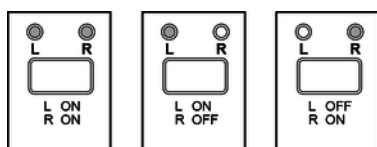

4. ➤ **Exercices de la main droite et/ou de la main gauche**

En appuyant plusieurs fois sur la touche [L – R] en mode [SONG], vous pouvez régler si les deux pistes d'un exercice sont lues ou seulement la piste droite ou la piste gauche, de sorte que vous pouvez pratiquer vos mains ensemble ou séparément. Le réglage est indiqué par les LED.

8.2 Voix et effets

8.2.1 Sélection des voix

26 voix peuvent être appelées avec les touches de piano dans la zone [VOICE]. Deux voix sont attribuées à chaque touche de piano dans la zone [VOICE]. En appuyant une première fois sur la touche, vous activez la voix indiquée dans la première ligne au-dessus de la touche et au deuxième appui, la voix indiquée dans la seconde ligne au-dessus de la touche.

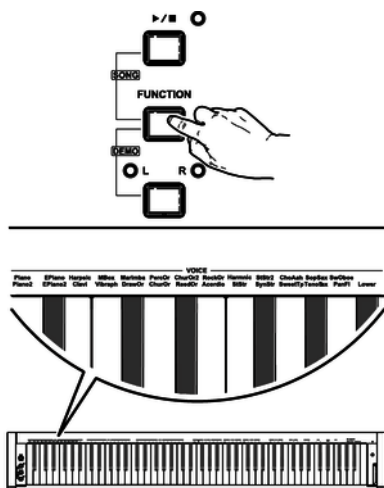

1. ➔ Maintenez la touche [FUNCTION] appuyée tout en appuyant la touche de piano souhaitée dans la zone [VOICE]
2. ➔ Pour sélectionner une autre voix, maintenez la touche [FUNCTION] appuyée tout en appuyant la touche de piano souhaitée dans la zone [VOICE]. En fonction de la position de la voix qui a été précédemment sélectionnée dans la première ou la deuxième ligne au-dessus de la touche de piano, la nouvelle voix qui est indiquée dans la ligne correspondante au-dessus de la touche du piano sera sélectionnée.

i Lors de la sélection d'une voix, les modes DUAL et SPLIT sont désactivés automatiquement.

8.2.2 Mode DUAL

Le mode DUAL vous permet de jouer deux voix simultanément.

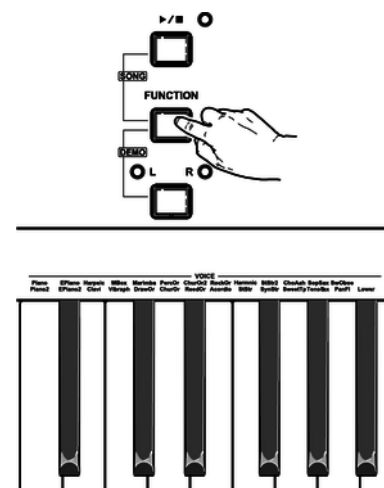

- ➔ Maintenez la touche [FUNCTION] appuyée tout en appuyant les deux touches de piano souhaitées dans la zone [VOICE] Vous sélectionnez la première voix avec la première touche de piano et la deuxième voix avec la deuxième touche de piano.

i Si le mode DUAL est sélectionné, le mode SPLIT est désactivé automatiquement.

8.2.3 Mode split (partage)

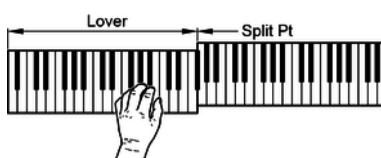
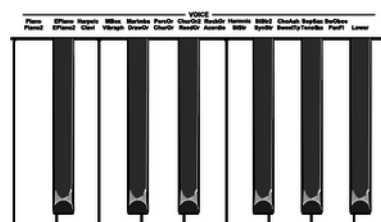
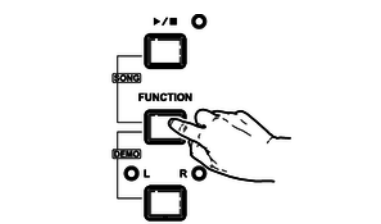

Avec cette fonction, vous pouvez attribuer des voix différentes à des différentes zones du clavier.

- ➔ Maintenez la touche [FUNCTION] appuyée tout en appuyant la touche de piano [Lower] dans la zone [VOICE]. Cette fonction vous permet d'attribuer deux voix différentes à deux zones du clavier. Une partie de cordes est attribuée aux touches de pianos dans la zone gauche du clavier (y compris [F#3]).

8.2.4 Mode DEMO

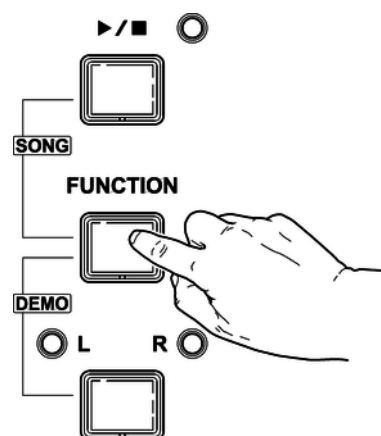

Le piano numérique dispose de 26 démos pour les voix individuelles.

- ➔ Maintenez la touche [FUNCTION] appuyée tout en appuyant la touche de piano [VOICE DEMO] pour lancer la démo de la voix sélectionnée. Appuyez à nouveau sur cette touche de piano pour arrêter le mode DEMO.



En mode DEMO, les touches de piano sont désactivées.

8.2.5 Sensibilité de la frappe

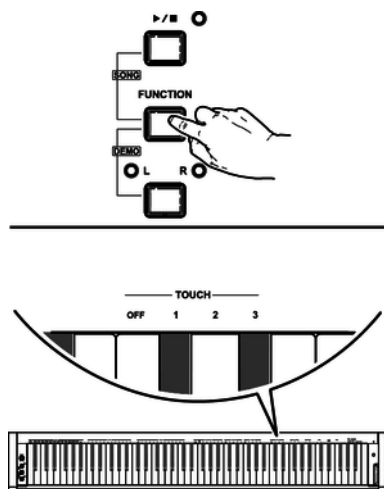

Avec cette fonction, vous pouvez régler le comportement du clavier selon quatre niveaux.

Paramètre	Signification
[OFF]	La sensibilité de frappe est désactivée. Cette option peut se révéler très utile lorsque la voix d'orgue est utilisée.
[1]	Doux Avec ce réglage, le volume est plus fort que d'ordinaire, même pour les frappes douces.
[2]	Normal Réglage qui correspond au comportement habituel de la frappe d'un clavier.
[3]	Dur Avec ce réglage, le volume est plus faible que d'ordinaire, même pour les frappes dures.

➔ Maintenez la touche [FUNCTION] appuyée tout en appuyant sur l'une des touches de piano dans la zone [TOUCH] pour régler la sensibilité de frappe.

8.2.6 Effets numériques

8.2.6.1 Résonance et chœur

Les fonctions Résonance et Chœur vous permettent de simuler des effets acoustiques dans différentes conditions ambiantes.

→ Maintenez la touche *[FUNCTION]* appuyée tout en appuyant sur l'une des touches de piano dans la zone *[REVERB]* ou *[CHORUS]* pour régler l'effet souhaité.

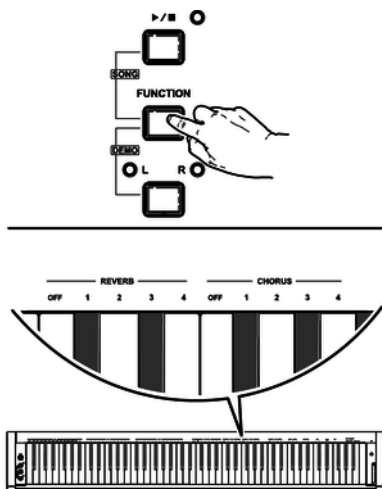

Touche de piano	dans la zone <i>[REVERB]</i>	dans la zone <i>[CHORUS]</i>
<i>[OFF]</i>	aucune résonance	aucun chœur
<i>[1]</i>	chambre	effet de chœur léger
<i>[2]</i>	petite salle	effet de chœur moyen
<i>[3]</i>	grande salle	effet de chœur fort
<i>[4]</i>	stade	effet de flanger

8.2.6.2 Effet égaliseur

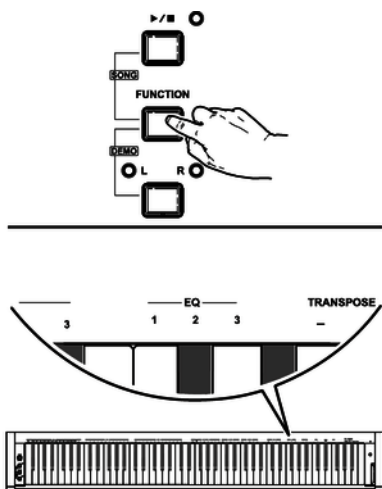

La fonction d'égaliseur vous permet de faire trois réglages différents.

➔ Maintenez la touche [FUNCTION] appuyée tout en appuyant sur l'une des touches de piano dans la zone [EQ] pour régler l'effet souhaité.

Touche de piano	Réglage de l'égaliseur
[1]	standard
[2]	classique
[3]	moderne

8.2.7 Métronome

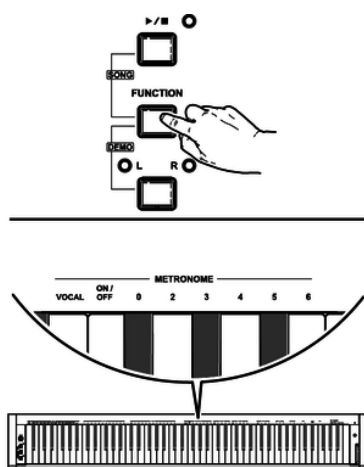

1. Activation et désactivation du métronome

Maintenez la touche [FUNCTION] appuyée tout en appuyant sur la touche de piano [ON/OFF] dans la zone [METRONOME], pour activer ou désactiver le métronome.

2. Régler la mesure

Maintenez la touche [FUNCTION] appuyée tout en appuyant l'une des touches de piano [0], [2], [3], [4], [5], [6] dans la zone [METRONOME] pour régler le type de mesure souhaité.

3. Réglage de la tonalité du métronome

Maintenez la touche [FUNCTION] appuyée tout en appuyant la touche de piano [VOCAL] dans la zone [METRONOME] pour sélectionner une voix humaine ou un clic pour la tonalité du clic.

8.2.8 Tempo

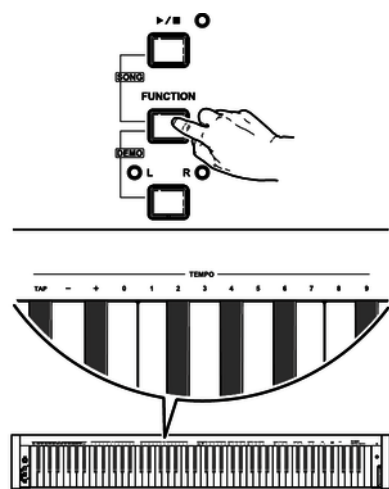

➔ Maintenez la touche [FUNCTION] appuyée et appuyez sur la touche de piano correspondante dans la zone [TEMPO] pour sélectionner le tempo souhaité. Vous pouvez régler le tempo en appuyant deux fois sur la touche de piano [TAP], avec les touches de piano [+] et [-] avec les touches de piano [0] à [9].



- Lorsque vous appuyez en même temps sur les touches [+] et [-] dans la zone [TEMPO], le tempo se remet à la mesure initiale pré-réglée (120 battements par minute).
- Le tempo du métronome peut être défini sur une plage de 30 à 280 battements par minute.
- Si vous souhaitez changer le tempo avec les touches de piano [0] à [9], entrez toujours trois chiffres. Par exemple, pour régler le tempo 85, appuyez successivement sur les touches de piano [0][8][5] dans la zone [TEMPO].

8.2.9 Transposition

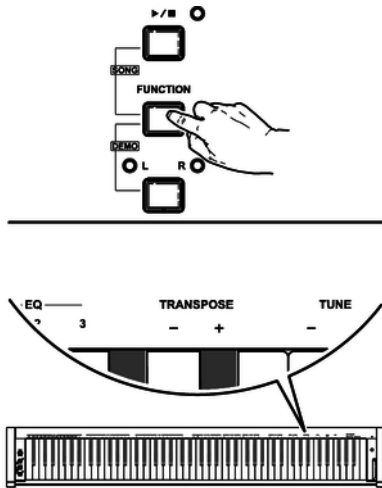

Cette fonction vous permet d'ajuster la hauteur du son du clavier en 12 demi-tons vers le haut ou le bas.

- ➔ Maintenez la touche [FUNCTION] appuyée tout en appuyant les touches de piano [+] ou [-] dans la zone [TRANPOSE] pour ajuster la hauteur du son du clavier en demi-tons vers le haut ou le bas.



– Appuyez en même temps sur les touches [+] et [-] dans la zone [TRANPOSE] pour rétablir le préréglage (pas de transposition).

8.2.10 Accordage précis

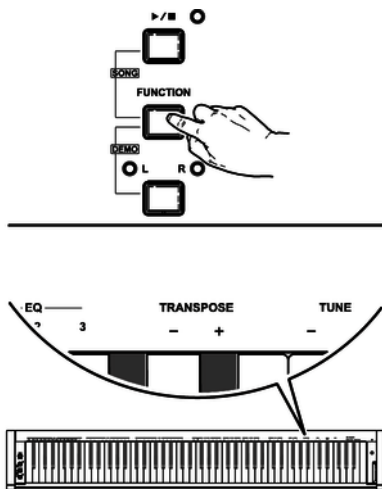

Cette fonction vous permet d'accorder tout le clavier du piano en pas de 2 cents.

- ➔ Maintenez la touche [FUNCTION] appuyée tout en appuyant les touches de piano [+] ou [-] dans la zone [TUNE] pour accorder le clavier. Chaque fois que vous appuyez la touche, la valeur change de 2 cents dans une plage de -100 à +100 cents.



– Appuyez en même temps sur les touches [+] et [-] dans la zone [TUNE] pour rétablir le préréglage (0 cents).

8.2.11 Tonalité de touche

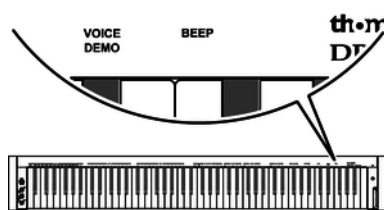
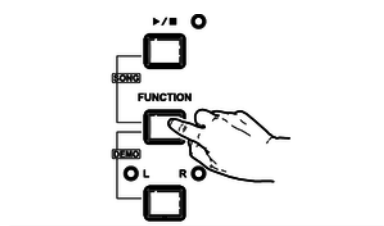

Cette fonction vous permet d'activer ou désactiver la tonalité de touche. Par défaut, la tonalité de touche est activée. Maintenez la touche *[FUNCTION]* appuyée tout en appuyant la touche de piano *[BEEP]* pour activer ou désactiver la tonalité de touche.

Si vous maintenez la touche *[FUNCTION]* appuyée et activez la tonalité de touche, vous entendez un son chaque fois que vous appuyez sur une touche de fonction.

8.3 Fonctions MIDI

8.3.1 MIDI - Qu'est-ce que c'est ?

1. ► MIDI est l'abréviation de « Musical Instrument Digital Interface » et c'est l'interface standard entre un ordinateur et des instruments électroniques.
2. ► Vous pouvez utiliser la connexion USB pour échanger des données MIDI entre l'ordinateur et d'autres appareils USB compatibles avec USB-Audio via un câble USB.
3. ► Le piano numérique peut se brancher à l'ordinateur ou à d'autres appareils USB.
4. ► Les données MIDI de l'ordinateur ou d'autres appareils USB peuvent être lues par le générateur de son du piano.

8.3.2 Connexion USB

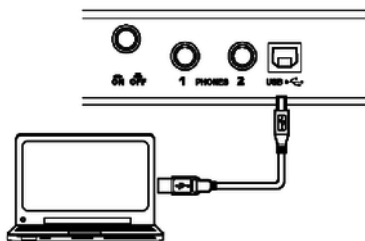

1. ➤ Configuration minimale du système
 - CPU : 300 MHz, Pentium 2 ou supérieur.
 - Mémoire vive : 64 Mo ou plus.
 - 2 Mo d'espace libre sur le disque dur.
 - Système d'exploitation : Windows® 2000/XP, Vista, Windows 7, Windows 8.

2. ➤ Établissement de la connexion

Connectez un câble USB standard (non fourni) à la prise USB à l'arrière du piano et au port USB de votre ordinateur.

3. ➤ Mesures à prendre pour la connexion USB

Veillez prendre note des mesures à observer indiquées ci-après en cas de connexion USB d'instruments à un ordinateur. Sinon, l'instrument ou l'ordinateur risquent de se planter, ce qui impliquera une perte éventuelle de données. Si un plantage avait lieu, coupez l'instrument et l'ordinateur et relancez-les quelques secondes après.



- Réactivez l'ordinateur si celui-ci est en mode stand-by ou veille avant de brancher le câble USB.
- Établissez la connexion USB entre l'ordinateur et le piano avant d'allumer l'instrument.

8.3.3 Connexion MIDI

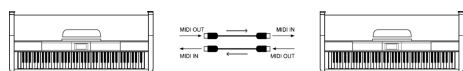
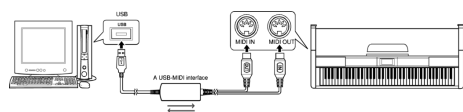

1. ➤ Conseils relatifs à la connexion

Dans le cas de connexions MIDI, l'appareil qui commande les autres est dénommé « Master » (maître). Un appareil commandé via MIDI est appelé l'esclave ou « Slave ». La sortie MIDI OUT du maître est reliée à l'entrée MIDI IN de l'esclave. Vous ne pouvez pas raccorder la sortie MIDI OUT d'un appareil avec l'entrée MIDI IN de ce même appareil.

2. ➤ Méthode pour réaliser la connexion

Reliez l'interface MIDI à l'ordinateur.

3. ➤ Autres appareils

Connectez les autres appareils via l'interface MIDI.

8.3.4 Applications MIDI

- Le piano numérique peut commander d'autres appareils ou instruments électroniques.
- Vous pouvez utiliser certains appareils pour commander le piano numérique.
- Les données MIDI de l'ordinateur peuvent être lues par le piano numérique.

8.4 Dépannage

Problème	Origines possibles et solutions
Lors de la mise en marche ou en arrêt du piano numérique, un bruit (« Plop ») se produit dans les haut-parleurs.	Ceci est tout à fait normal. Il n'y a pas de raison de s'inquiéter.
Aucun son n'est audible lorsqu'on joue sur le clavier.	<p>Veillez à ce que le bouton de réglage du volume soit réglé en conséquence.</p> <p>Vérifiez si un casque est branché dans la prise de casque 2. Lorsqu'un casque est branché, les haut-parleurs du piano numérique restent muets.</p>
Des interférences peuvent se produire lorsqu'un téléphone mobile est utilisé.	L'utilisation d'un téléphone mobile à proximité du piano numérique peut induire des interférences. Coupez le téléphone mobile ou utilisez-le à bonne distance pour éviter les interférences.

9 Exercices et morceaux en démo

N°	Nom	N°	Nom
1	Waltz in A Flat Op.39, No.15	31	Mazurka
2	The Happy Farmer	32	Minuet 1
3	Etude	33	Minuet 2
4	Dance Of The Four Swans From "Swan Lake"	34	Minuet 3
5	Carmen Suite No.2 Habanera	35	Minuet In G
6	A Little Polish Dance	36	Neapolitan Song
7	Jesus Saviour Pilot Me	37	Prelude
8	Old Macdonald Had A Farm	38	Salut D' Amour
9	O Sole Mio	39	Pizzicato Polka
10	Wedding March From "Lohengrin"	40	Piano Sonata No.11 in A major KV 331, Andante grazioso
11	2-Part Invention No.13 In A Minor BWV 784	41	Songs Without Words Op30 No. 6 F sharp minor Venetian Gondola Song
12	Turkish March	42	Duke Aria From "The Rigoletto"
13	Italian Polka	43	Burgmuller Op.100 No.15 - Ballade
14	Musette	44	Spinning Song
15	Bourree	45	In The Theatre
16	To A Wild Rose	46	Alfredo and Violetta Column Tower Duet
17	Away In A Manger	47	Come Back To Sorrento
18	Für Elise	48	Piano Sonatina In F Major
19	Marriage Of Figaro	49	Tchaikovsky Waltz
20	Angels We Have Heard On High	50	Military March No.1 In D Major
21	Waltz	51	Als die alte Mutter mich noch lehrte singen
22	America The Beautiful	52	Etude on Leger Lines 1
23	Did You Ever See A Lassie	53	Etude on Leger Lines 2
24	Arabesque	54	At the Ball
25	Old France	55	Dancing Raindrops
26	Santa Claus Is Coming To Town	56	From a Story Book
27	Music Box Dancer	57	Comin' 'Round the Mountain
28	Symphony No.9 In E Minor Largo From "The New World"	58	Song of the Brook
29	Larghetto	59	Puck
30	French Suites	60	Cotton-pickin' Fingers

Morceau en démo

N°	Nom
1	Fantasia

10 Implémentation MIDI

Fonction		Envoi	Réception	Remarques
Basic Channel	Default	1	ALL	
	Changed	1-16	1-16	
Mode	Default	No	Mode 3	
	Messages	No	Mode 3	
	Altered	*****	No	
Note Number		0 – 127	0 – 127	
	True voice	*****	0 – 127	
Velocity Note	Note ON	Yes, 9nH, v = 1 – 127	Yes, 9nH, v = 1 – 127	
	Note OFF	No, 9nH, v = 0	Yes, 9nH, v = 0 or 8nH, v = 0 – 127	
After Touch	Keys	No	No	
	Channels	No	No	
Pitch Bend		No	Yes	
Control Change	0	Yes	Yes	Bank Select
	1	No	Yes	Modulation
	5	No	Yes	Portamento Time
	6	Yes	Yes	Data Entry
	7	Yes	Yes	Volume
	10	No	Yes	Pan
	11	No	Yes	Expression
	64	Yes	Yes	Sustain Pedal
	65	No	Yes	Portamento ON/OFF
	66	Yes	Yes	Sostenuto Pedal
	67	Yes	Yes	Soft Pedal
	80	No	Yes	Reverb Program
	81	No	Yes	Chorus Program
	91	Yes	Yes	Reverb Level
	93	Yes	Yes	Chorus Level
	120	No	Yes	All Sound Off
121	No	Yes	Reset All Controllers	
123	Yes	Yes	All Notes Off	

Fonction		Envoi	Réception	Remarques
Program Change	True #	Yes *****	Yes 0 – 127	
System Exclusive		No	Yes	
System Common	Song Position Pointer	No	No	
	Song Select	No	No	
	Tune Request	No	No	
System Real Time	Clock	No	No	
	Commands	No	No	
Aux Messages	Local ON/OFF*	No	No	
	ALL Notes OFF	Yes	Yes	
	Active Sensing	Yes	Yes	
	System Reset	No	Yes	

Mode canal MIDI

	POLY	MONO
OMNI ON	Mode 1	Mode 2
OMNI OFF	Mode 3	Mode 4

11 Données techniques

Clavier	88 touches lestées à mécanisme nuancé de marteaux et frappe dynamique réglable
Polyphonie	64 voix
Voix	26
Exercices	60
Morceaux en démo	1
Éléments de réglage	Interrupteur marche/arrêt, bouton de réglage du volume, touche START/STOP, touches de fonction pour la sélection de voix, exercices et morceaux en démo, mode DUAL, mode SPLIT, tempo, métronome, effets de résonance et de chœur, sensibilité de frappe, transposition, accordage précis, réglage d'égaliseur, tonalité de touche.
Pédales	soft, sostenuto, sustain
Connexions	DC IN, 2 × casque (jack en 6,35 mm), AUX IN, AUX OUT, USB
Haut-parleurs	2 × 15 W
Alimentation	230 V ~ (AC)
Dimensions (L × P × H)	1365 mm × 330 mm × 790 mm
Poids	37 kg

12 Câbles et connecteurs

Préambule

Ce chapitre vous aide à choisir les bons câbles et connecteurs et à raccorder votre précieux équipement de sorte qu'une expérience sonore parfaite soit garantie.

Veillez suivre ces conseils, car il est préférable d'être prudent, particulièrement dans le domaine des sons et lumières. Même si une fiche va bien dans une prise, le résultat d'une mauvaise connexion peut être un amplificateur détruit, un court-circuit ou « seulement » une qualité de transmission médiocre.

Transmission symétrique et transmission asymétrique

La transmission asymétrique est utilisée surtout dans le domaine semi-professionnel et hi-fi. Les câbles d'instrument à deux conducteurs (un fil plus blindage) sont des exemples typiques de la transmission asymétrique. Un conducteur sert de masse et de blindage, le signal utile est transmis sur le second conducteur.

La transmission asymétrique est sensible aux interférences électromagnétiques, particulièrement dans le cas de faibles niveaux (émis par les microphones, par exemple) ou de câbles longs.

C'est pourquoi on préfère la transmission symétrique dans le milieu professionnel, car celle-ci permet la transmission des signaux utiles sans interférences même sur de longues distances. Dans le cas d'une transmission symétrique, un autre conducteur s'ajoute aux conducteurs pour la masse et le signal utile. Celui-ci transmet également le signal utile, mais en opposition de phase de 180 degrés.

Comme les interférences exercent le même effet sur les deux conducteurs, une soustraction des signaux en opposition de phase neutralise complètement les interférences. Il en résulte le signal utile pur sans interférences.

Fiche jack tripolaire en 6,35 mm (stéréo, asymétrique)



1	Signal (à gauche)
2	Signal (à droite)
3	Terre

Fiche jack tripolaire en 3,5 mm (stéréo, asymétrique)



1	Signal (à gauche)
2	Signal (à droite)
3	Terre

13 Protection de l'environnement

Recyclage des emballages



Pour les emballages, des matériaux écologiques ont été retenus qui peuvent être recyclés sous conditions normales. Assurez-vous d'une élimination correcte des enveloppes en matière plastique et des emballages.

Ne jetez pas tout simplement ces matériaux, mais faites en sorte qu'ils soient recyclés. Tenez compte des remarques et des symboles sur l'emballage.

Recyclage de votre ancien appareil



Ce produit relève de la directive européenne relative aux déchets d'équipements électriques et électroniques (DEEE) dans sa version en vigueur. Il ne faut pas éliminer votre ancien appareil avec les déchets domestiques.

Recyclez ce produit par l'intermédiaire d'une entreprise de recyclage agréée ou les services de recyclage communaux. Respectez la réglementation en vigueur dans votre pays. En cas de doute, contactez le service de recyclage de votre commune.

