

th•mann

DP-95 B, DP-95 WH
piano digital



Musikhaus Thomann
Thomann GmbH
Hans-Thomann-Straße 1
96138 Burgebrach
Alemania
Teléfono: +49 (0) 9546 9223-0
Correo electrónico: info@thomann.de
Internet: www.thomann.de

11.09.2018, ID: 352288, 352389 (V3)

Índice

1	Información general	5
1.1	Guía de información.....	5
1.2	Convenciones tipográficas.....	5
1.3	Símbolos y palabras de advertencia.....	6
2	Instrucciones de seguridad	7
3	Características técnicas	9
4	Instrucciones de montaje	10
5	Campo de controles y conexiones	16
6	Conexiones	21
7	Encender / apagar el equipo, funciones principales	23
7.1	Encender / apagar el piano digital.....	23
7.1.1	Encender / apagar el piano digital para tocar.....	23
7.1.2	Apagado automático.....	23
7.2	Configurar el piano digital, menú de funciones.....	23
7.2.1	Afinación.....	24
7.2.2	Punto de seccionamiento.....	25
7.2.3	Tiempo.....	25
7.2.4	Volumen del metrónomo.....	25
7.2.5	Selección de la función de pedal.....	26
7.2.6	Contenido del efecto de reverberación en el volumen.....	26
7.2.7	Contenido del efecto de coro en el volumen.....	26
7.2.8	Selección de un ajuste para el modo de armonía.....	27
7.2.9	Intensidad del efecto en el modo de armonía.....	28
7.2.10	Canal de entrada MIDI (Midi In).....	28
7.2.11	Canal de salida MIDI (Midi Out).....	28
7.2.12	Desconexión automática.....	29
7.2.13	Compás.....	29
7.3	Ajustar el volumen.....	29
7.4	Ajustar el brillo del sonido.....	30
7.5	transponer.....	30
7.6	Sensibilidad al tacto.....	30
7.7	Profundidad del efecto DSP.....	31
7.8	Ajustes de fábrica.....	31
8	Funcionamiento	32
8.1	Piezas demo.....	32
8.2	Piezas para practicar.....	32
8.3	Metrónomo.....	34
8.4	Modo de piano.....	35
8.5	Modo dual.....	35
8.6	Modo split.....	35
8.7	TWINOVA.....	36

8.8	Seleccionar una voz	36
8.9	Modo de armonía.....	37
8.10	Tocar con el sonido de acompañamiento.....	37
8.10.1	Seleccionar un estilo.....	37
8.10.2	Reproducir estilos, modo de acordes.....	37
8.10.3	Tempo.....	38
8.10.4	Mezclador.....	38
8.11	Acompañamiento.....	39
8.12	Volumen de la pista de acompañamiento, silenciar.....	39
8.13	Performance Assistant.....	39
8.13.1	Modo GUITAR.....	40
8.13.2	Modo PIANO.....	41
8.13.3	Modo INSTRUMENTOS CHINOS TRADICIONALES.....	41
8.14	Determinación de acordes.....	41
8.15	Temperamentos históricos.....	44
8.16	One Touch Setting.....	45
8.17	Grabar, reproducir y borrar grabaciones.....	45
8.17.1	Grabar una pieza.....	46
8.17.2	Reproducir las grabaciones.....	47
8.17.3	Borrar grabaciones.....	47
8.18	Memoria.....	48
8.18.1	Bancos de memoria.....	48
8.18.2	Guardar/cargar parámetros.....	48
8.18.3	Función de bloqueo.....	48
8.19	Biblioteca.....	49
8.20	Registro de acordes.....	50
8.21	Función MIDI.....	51
8.22	Conexión USB.....	51
9	Eliminación de fallos.....	52
10	Lista de voces.....	53
11	Lista de estilos.....	62
12	Piezas demo y piezas para practicar.....	66
13	Lista de acordes.....	68
14	Implementación MIDI.....	70
15	Datos técnicos.....	72
16	Protección del medio ambiente.....	73

1 Información general

Este manual de instrucciones contiene información importante sobre el funcionamiento seguro del equipo. Lea y siga los avisos de seguridad e instrucciones especificados. Guarde este manual de instrucciones para consultarlo cuando sea necesario. Asegúrese de que todas las personas que usan el equipo tienen acceso a este manual. En caso de revender el equipo, entregue el manual de instrucciones al nuevo usuario.

Nuestros productos están sujetos a un proceso de desarrollo continuo. Por lo tanto, están sujetos a cambios sin previo aviso.

1.1 Guía de información

Visite nuestro sitio web www.thomann.de para obtener más información detallada sobre nuestra gama de productos y servicios.

Download	En nuestro sitio web, le ofrecemos un enlace de descarga de este manual en formato PDF.
Búsqueda con palabras clave	Gracias a la herramienta de palabras clave integrada en la versión digital, encontrará la información deseada en cuestión de segundos.
Guía de ayuda e información en línea	Visite nuestro guía de ayuda e información en línea para obtener información detallada sobre conceptos técnicos base y específicos.
Asesoramiento personal	Para contactar con un especialista, consulte nuestro servicio de asesoramiento en línea.
Servicio técnico	Para resolver cualquier problema técnico o duda que se le plantee respecto a su producto, diríjase a nuestro servicio técnico.

1.2 Convenciones tipográficas

En el presente manual de usuario, se utilizan las siguientes convenciones tipográficas:

Rótulos

Los rótulos que se encuentran en el producto se identifican en el correspondiente manual con letras en cursiva y entre corchetes.

Ejemplo: regulador de *[VOLUME]*, tecla *[Mono]*.

Display

Los textos y valores que aparecen en el display de un equipo se identifican en el correspondiente manual con letras en cursiva y entre comillas.

Ejemplo: "24ch", "OFF".

Procedimientos

Los pasos a seguir de un procedimiento específico aparecen numerados de forma consecutiva. El efecto de la acción descrita se resalta gráficamente con una flecha y sangrando esa línea del texto.

Ejemplo:

1. ➤ Encienda el equipo.
2. ➤ Pulse [Auto].
⇒ El equipo funciona en modo automático.
3. ➤ Apague el equipo.

Referencias cruzadas



Las referencias cruzadas se identifican gráficamente con una flecha e indicando el número de la página donde se encuentra la información. En la versión digital, las referencias cruzadas funcionan como enlaces directos que permiten acceder a la información referenciada con un clic del ratón.

Ejemplo: Ver  "Referencias cruzadas" en la página 6

1.3 Símbolos y palabras de advertencia

En esta sección, se detallan los símbolos y palabras de advertencia que figuran en el presente manual de instrucciones.

Palabra de advertencia	Significado
¡PELIGRO!	Esta combinación de símbolo y palabra de advertencia indica una situación de peligro inminente que, si no se evita, provoca la muerte o lesiones graves.
¡ATENCIÓN!	Esta combinación de símbolo y palabra de advertencia indica una situación de peligro potencial que, si no se evita, puede provocar lesiones leves o moderadas.
¡AVISO!	Esta combinación de símbolo y palabra de advertencia indica una situación de peligro potencial que, si no se evita, puede provocar daños materiales y ambientales.

Señal de advertencia	Clase de peligro
	Riesgo eléctrico.
	Peligro en general.

2 Instrucciones de seguridad

Uso previsto

Este equipo genera diferentes sonidos de piano y otros instrumentos musicales, convirtiendo las señales digitales que se producen tocando el teclado integrado. Utilice el equipo solamente para el uso previsto descrito en este manual de instrucciones. Cualquier otro uso y el incumplimiento de las condiciones de servicio se consideran usos inadecuados que pueden provocar daños personales y materiales. No se asume ninguna responsabilidad por daños ocasionados por uso inadecuado.

El equipo sólo puede ser utilizado por personas que tengan suficiente capacidad física, sensorial y mental, así como el respectivo conocimiento y experiencia. Otras personas sólo pueden utilizar el equipo bajo la supervisión o instrucción de una persona responsable de su seguridad.

Seguridad



¡PELIGRO!

Peligros para niños

Deseche todos los materiales de embalaje siguiendo las normas y reglamentaciones aplicables en el país. Mantenga las hojas de plástico y demás materiales fuera del alcance de los niños. ¡Peligro de asfixia!

Preste atención a que los niños no arranquen piezas pequeñas del equipo (por ejemplo botones de mando o similares). Los niños podrían tragar las piezas y asfixiarse.

Nunca deje a los niños solos utilizar equipos eléctricos.



¡PELIGRO!

Descarga eléctrica por cortocircuito

No manipule el cable de red ni el conector de alimentación. ¡Peligro de descarga eléctrica! ¡Peligro de muerte! En caso de duda, contacte con un electricista cualificado.



¡PELIGRO!

Riesgo de descargas eléctricas

El equipo integra componentes que conducen alta tensión eléctrica.

No desmonte nunca las cubiertas o partes de la carcasa del equipo. Los componentes en el interior del mismo no requieren ningún tipo de mantenimiento.

Sólo se podrá utilizar el equipo con todas las cubiertas, dispositivos de protección y elementos ópticos montados y en perfecto estado técnico.



¡ATENCIÓN!

Posibles lesiones auditivas

Cuando los auriculares o altavoces están conectados, el equipo puede generar determinado volumen de sonido que puede causar pérdida transitoria o permanente de la capacidad auditiva.

No utilice el equipo de forma continua con alto volumen de sonido. Baje inmediatamente el volumen al percibir un zumbido en los oídos o sufrir pérdidas de la capacidad auditiva.



¡ATENCIÓN!

Riesgo de lesiones debido a peso elevado

Debido al elevado peso del equipo, éste deberá siempre ser transportado e instalado por, al menos, dos personas.



¡AVISO!

Condiciones de uso

El equipo sólo debe utilizarse en lugares cerrados. Para prevenir daños, evite la humedad y cualquier contacto del equipo con líquidos. Evite la luz solar directa, suciedad y vibraciones fuertes.



¡AVISO!

Alimentación de corriente

Antes de conectar el equipo, asegúrese de que los datos de alimentación del equipo se correspondan con las especificaciones de la red local y si la toma de corriente de red dispone de un interruptor del circuito de fallos de conexión a tierra (FI). ¡Peligro de daños personales y/o materiales!

En caso de tormentas o de uso ocasional, desconecte la alimentación de corriente desenchufando el conector de la toma de corriente para prevenir descargas eléctricas o incendios.

3 Características técnicas

Este piano digital ofrece las siguientes características específicas:

- 88 teclas pesadas con mecanismo de martillo y tres niveles dinámicos.
- Display multifunción tipo LCD.
- Elementos de mando y visualización de fácil manejo
- 500 voces programadas.
- 200 estilos programados
- 60 piezas programadas
- Memoria para tres piezas propias
- Biblioteca de 120 piezas.
- Dos piezas demo.
- Secuenciador.
- Función de determinación de acordes con un solo o con varios dedos.
- Función de grabación.
- Ocho bancos de cuatro subgrupos de memoria.
- Mezclador.
- Conexiones: USB, 2 × auriculares, Aux, MIDI, pedales.

4 Instrucciones de montaje

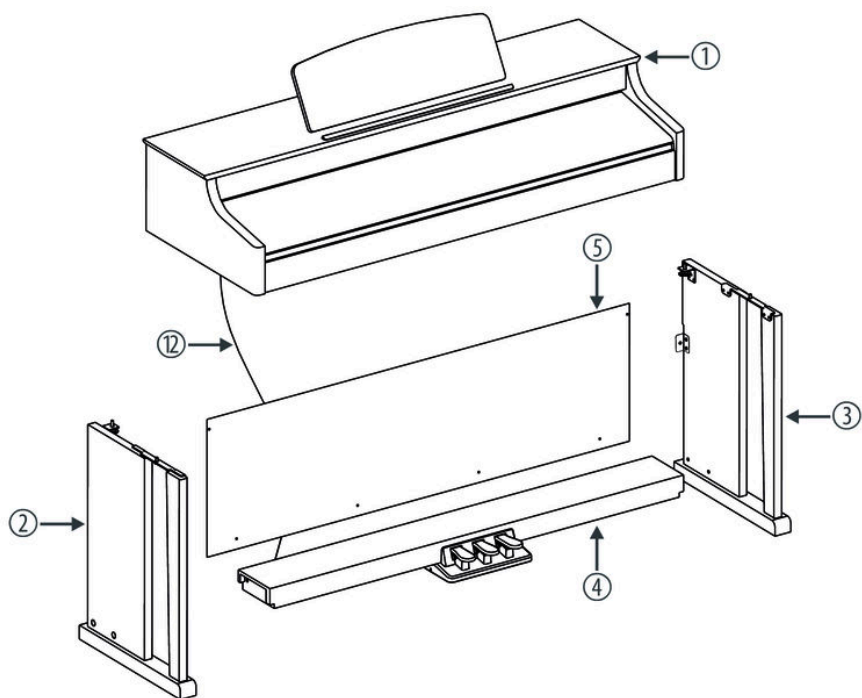

Para montar el piano digital, se requiere un destornillador para tornillos de cabeza ranurada en cruz (no forma parte del suministro). Desembale el paquete suministrado y compruebe la existencia de todos los componentes a partir de la siguiente lista.

1	Caja del piano con atril
2	Lateral izquierdo
3	Lateral derecho
4	Caja de pedales
5	Fondo
6	2 × tornillos M6 × 18
7	2 × tornillos manuales
8	4 × tornillos M6 × 40
9	4 × tornillos M4 × 15
10	2 × tornillos M6 × 12
11	4 × tapas de plástico
12	Cable del pedales
13	Cable de red

Montaje

1. ➤ Sitúe el piano digital al alcance de una toma de corriente.
2. ➤ Monte los componentes siguiendo las ilustraciones y utilice únicamente los tornillos suministrados. De lo contrario, se pueden causar daños en la caja y hasta perjudicar la estabilidad del instrumento.

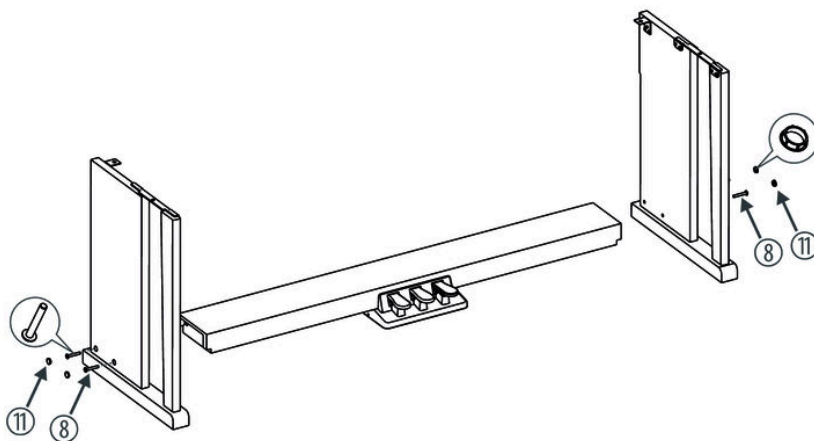

3. ➤ Sitúe la caja de pedales entre los laterales, fijando los mismos por medio de dos tornillos M6 × 40 en ambos lados de la caja.

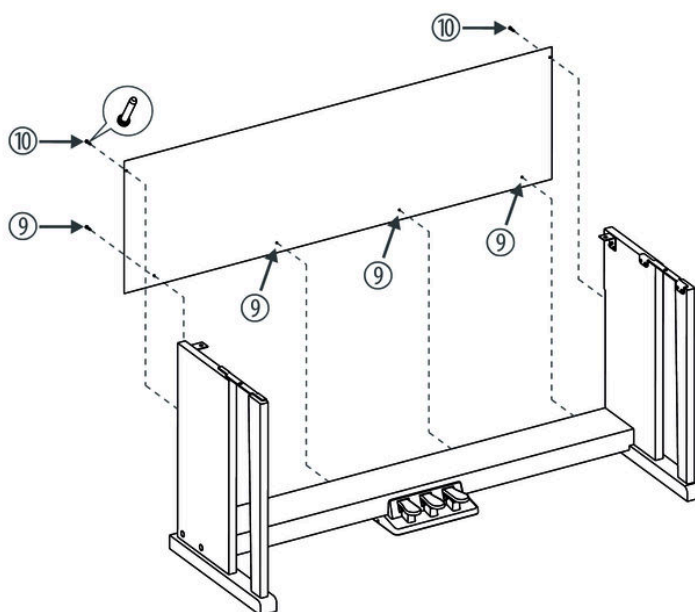

4. ➤ Monte el panel de fondo con cuatro tornillos M4 × 5 y con dos tornillos M6 × 12 en la caja de pedales y en la cara posterior de los laterales.

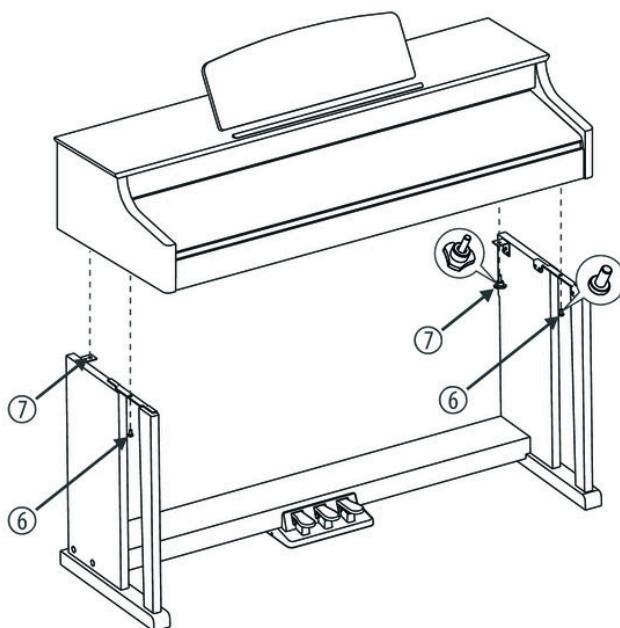

- 5.** Sitúe la caja del piano digital en el mueble y fíjela con dos tornillos M6 × 18 y los dos tornillos manuales.

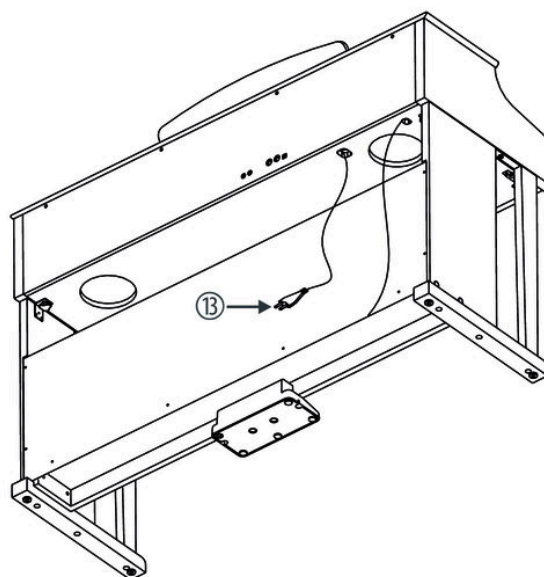

- 6.** Fije el cable al mueble. Inserte el conector DIN del cable de pedales en el terminal previsto que se encuentra en la parte inferior del piano digital. Desplace el piano digital al lugar deseado.

Terminal de alimentación



1. ➤ Procure que el interruptor principal del piano se encuentre en la posición de OFF en el momento de conectar o desconectar la alimentación de red.
2. ➤ Ponga el regulador de volumen al mínimo.

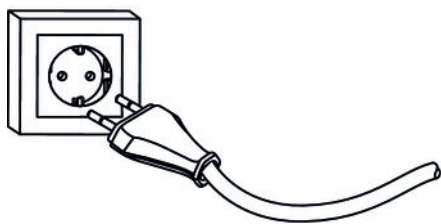

3. ➤ Conecte el cable de alimentación del piano con una toma de corriente de 230V.
4. ➤ A continuación, encienda el equipo.



Si no se utiliza el piano, o bien en caso de tormentas con peligro de rayos, desconecte el conector de red de la toma de corriente para prevenir daños.

Vista general estructura

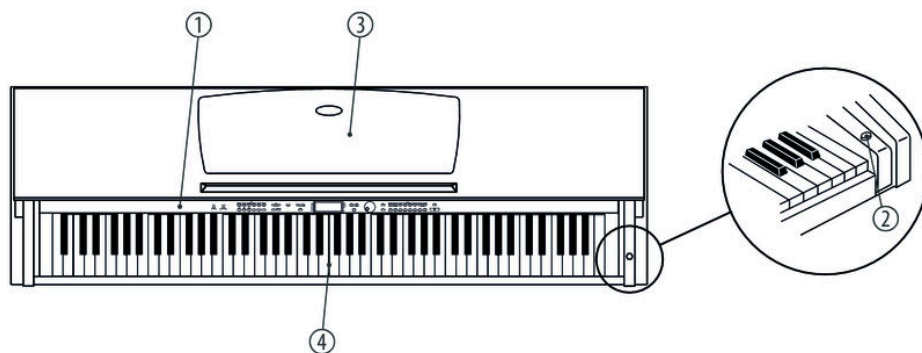

Vista de arriba

1	Campo de controles
2	Interruptor principal
3	Atril
4	Teclado

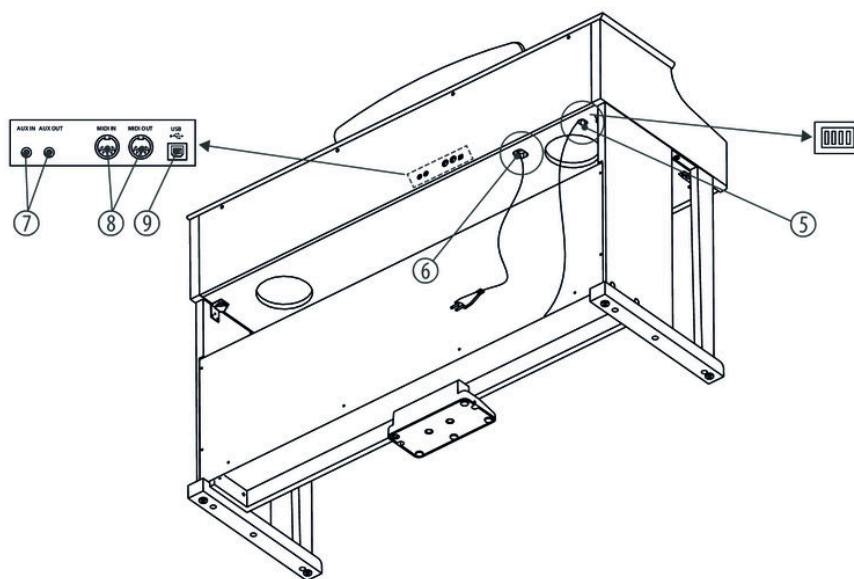

Cara posterior

5	Terminal del cable de pedales
6	Cable de red
7	Entrada AUX, salida AUX
8	Entrada MIDI, salida MIDI
9	Terminal USB

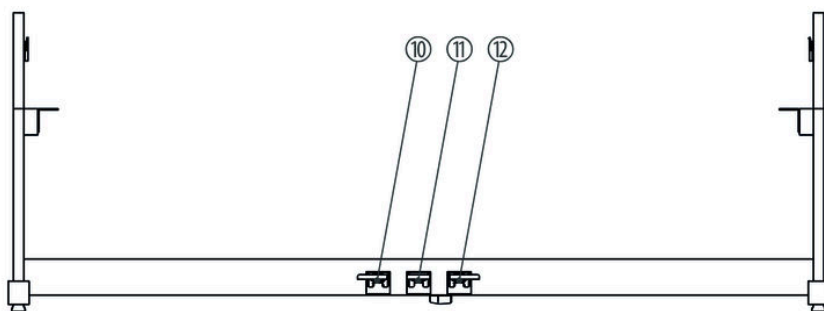







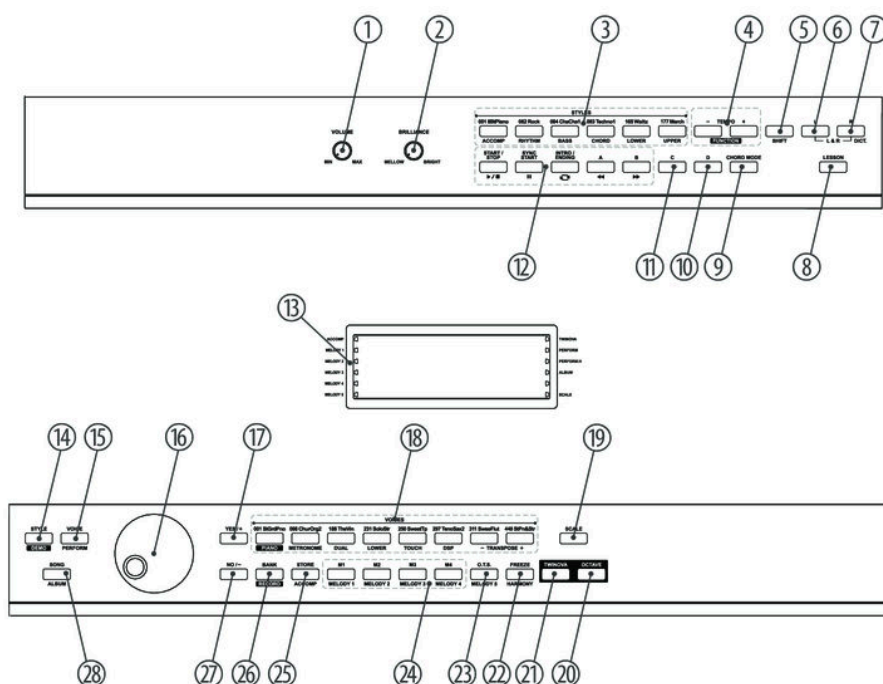







Pedales

10	Pedal para suavizar
11	Pedal de sostenuto
12	Pedal de sostenido

5 Campo de controles y conexiones



- | | |
|---|--|
| 1 | [VOLUME]
Regulador del volumen. |
| 2 | [BRILLIANCE]
Regulador del brillo del sonido. |
| 3 | [STYLES]
Función normal: activar un estilo.
Función en combinación con [SHIFT] en el modo de MIXER: <ul style="list-style-type: none"> ■ [ACCOMP]
Ajustar el volumen de las pistas de una pieza. ■ [RYTHM]
Ajustar el volumen de la sección de ritmo. ■ [BASS]
Ajustar el volumen de la sección del bajo. ■ [CHORD]
Ajustar el volumen de la sección de acordes. ■ [LOWER]
Regular el volumen de la segunda voz. ■ [UPPER]
Regular el volumen de la primera voz. |

4	[TEMPO +] [TEMPO -] [FUNCTION] Función normal: Aumentar / disminuir el tempo de reproducción. Función en combinación con [SHIFT]: Abrir el menú de función.												
5	[SHIFT] Activa la función secundaria de las teclas de función con doble asignación.												
6	[L] Tecla para seleccionar la voz de la mano izquierda en el modo de lecciones.												
7	[R] [DICT] Función normal: Selección de la voz de la mano derecha del modo de lecciones. Función en combinación con [SHIFT]: Abrir la biblioteca de acordes.												
8	[LESSON] Tecla para abrir el menú de lecciones.												
9	[CHORD MODE] Tecla para abrir el modo de acordes.												
10	[D] Tecla para añadir un compás adicional (Fill-in D).												
11	[C] Tecla para añadir un compás adicional (Fill-in C).												
12	<table border="0"> <tr> <td>Teclas de control del modo de STYLE</td> <td>Teclas de control del modo de SONG</td> </tr> <tr> <td>■ START/STOP</td> <td>■ START/STOP </td> </tr> <tr> <td>■ SYNC/START</td> <td>■ PAUSE </td> </tr> <tr> <td>■ INTRO/ENDING</td> <td>■ REPEAT </td> </tr> <tr> <td>■ FILL A</td> <td>■ REW </td> </tr> <tr> <td>■ FILL B</td> <td>■ FF </td> </tr> </table>	Teclas de control del modo de STYLE	Teclas de control del modo de SONG	■ START/STOP	■ START/STOP 	■ SYNC/START	■ PAUSE 	■ INTRO/ENDING	■ REPEAT 	■ FILL A	■ REW 	■ FILL B	■ FF 
Teclas de control del modo de STYLE	Teclas de control del modo de SONG												
■ START/STOP	■ START/STOP 												
■ SYNC/START	■ PAUSE 												
■ INTRO/ENDING	■ REPEAT 												
■ FILL A	■ REW 												
■ FILL B	■ FF 												
13	Display.												
14	[STYLE] [DEMO] Función normal: Abrir el modo de estilos Función en combinación con [SHIFT]: Abrir el modo de demo.												
15	[VOICE] [PERFORM] Función normal: Abrir el modo de voz. Función en combinación con [SHIFT]: Abrir el modo de Performance-Assistant.												
16	Selector para activar funciones, parámetros y valores.												
17	[YES/+] . Botón para aumentar el valor indicado por el factor 1.												

18	<p><i>[VOICES]</i></p> <p>Función normal: activar una voz.</p> <p>Función en combinación con <i>[SHIFT]</i>:</p> <ul style="list-style-type: none">■ <i>[PIANO]</i> Abrir el modo de piano.■ <i>[METRONOME]</i> Activar/desactivar el metrónomo.■ <i>[DUAL]</i> Activar/desactivar la voz de la mano derecha (R2).■ <i>[LOWER]</i> Activar/desactivar la voz de la mano izquierda (L).■ <i>[TOUCH]</i> Activar el ajuste predefinido.■ <i>[DSP]</i> Conectar/desconectar efectos digitales.■ <i>[TRANSCOPE -/+]</i> Transponer todo el teclado hacia arriba o hacia abajo.
19	<p><i>[SCALE]</i></p> <p>Activa/desactiva la selección de los temperamentos históricos.</p>
20	<p><i>[OCTAVE]</i></p> <p>Tecla para transponer el teclado en el modo TWINOVA.</p>
21	<p><i>[TWINOVA]</i></p> <p>Activa/desactiva el modo TWINOVA.</p>
22	<p><i>[FREEZE] [HARMONY]</i></p> <p>Función normal: Abrir el modo Freeze.</p> <p>Función en combinación con <i>[SHIFT]</i>: Abrir el modo de armonía.</p>
23	<p><i>[O.T.S.] [MELODY 5]</i></p> <p>Función normal: Activar el manejo con una sola tecla.</p> <p>Función en combinación con <i>[SHIFT]</i>: Seleccionar la pista de melodía 5 para la grabación.</p>
24	<p><i>[M1] ... [M4] [MELODY 1] ... [MELODY 4]</i></p> <p>Función normal: Abrir el preset de usuario M1 ... M4.</p> <p>Función en combinación con <i>[SHIFT]</i>: Seleccionar la pista de melodía 1 ... 4 para la grabación.</p>
25	<p><i>[STORE] [ACCOMP]</i></p> <p>Función normal: Guardar los valores actuales como preset de usuario.</p> <p>Función en combinación con <i>[SHIFT]</i>: Seleccionar una pista de acompañamiento para la grabación.</p>
26	<p><i>[BANK] [RECORD]</i></p> <p>Función normal: Seleccionar el banco de memoria.</p> <p>Función en combinación con <i>[SHIFT]</i>: Activar el modo de grabación.</p>

27	[NO/-]. Botón para disminuir el valor indicado por el factor 1.
28	[SONG] [ALBUM] Función normal: Abrir el modo de piezas. Función en combinación con [SHIFT]: Abrir el modo de biblioteca.

Conexiones en la cara posterior

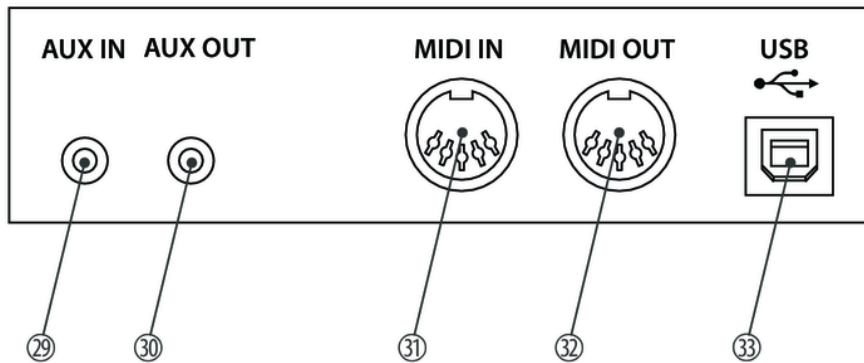

29	[AUX IN] Terminal de entrada para la conexión de un equipo audio externo (por ejemplo, reproductor de MP3 o CD).
30	[AUX OUT] Terminal de salida para la conexión del piano digital a un amplificador, a otro equipo de audio, a un mezclador o a un equipo de grabación.
31	[MIDI IN] Entrada MIDI para la conexión de un equipo MIDI externo.
32	[MIDI OUT] Salida MIDI para la conexión de un equipo MIDI externo.
33	[USB] Interfaz USB para la conexión a un ordenador.

Display

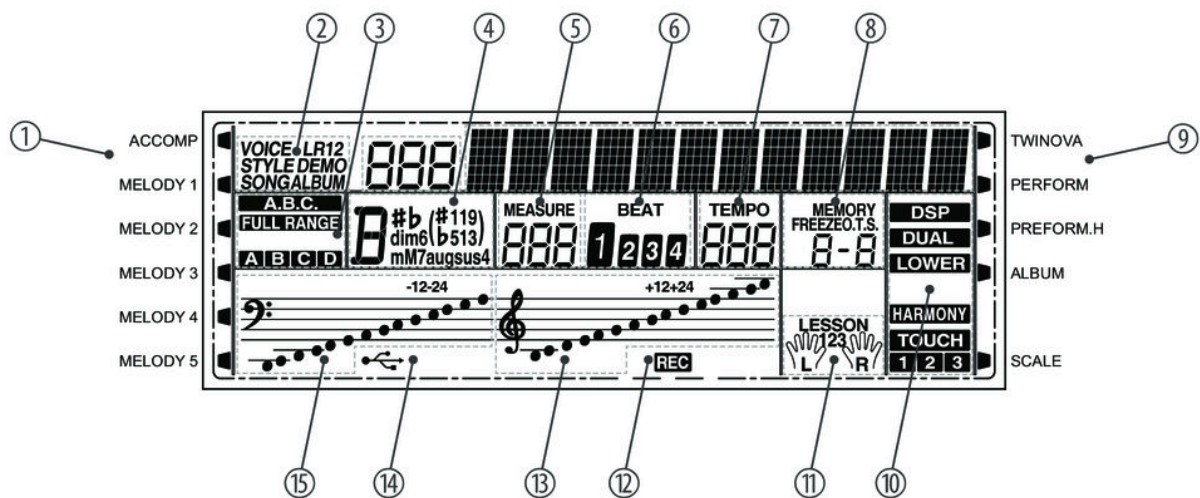

1	Pista de acompañamiento/de melodía 1 ... 5	9	Modo TWINOVA, PERFORM, PERFORM.H, ALBUM, SCALE
2	Modo VOICE, STYLE, DEMO, SONG, ALBUM	10	Modo DSP, DUAL, LOWER, HARMONY, TOUCH
3	Determinación de acordes, Full Range, sección pista de acompañamiento	11	Modo de lecciones, mano izquierda/derecha activa
4	Acordes	12	Grabación
5	Tiempo	13	Nota en clave de sol
6	Tiempo	14	Conexión USB
7	Tiempo	15	Nota en clave de fa
8	Banco de memoria, espacio en memoria		

Teclas del piano

La siguiente ilustración muestra las denominaciones de las teclas que se utilizan en este manual.

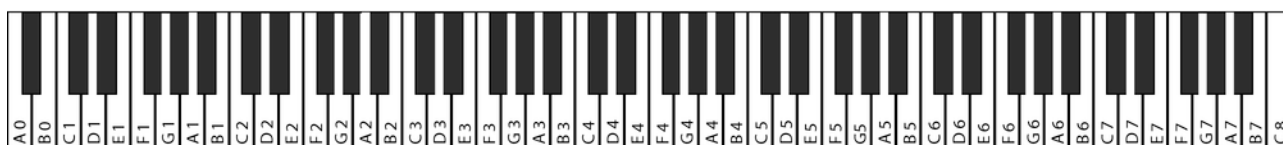

6 Conexiones

Auriculares

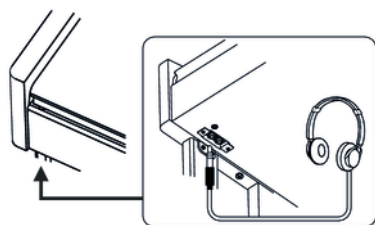

Los terminales de auriculares 1 y 2 se encuentran a la izquierda debajo del teclado. Conectando auriculares (no forman parte del suministro) con la salida 2, se apagan automáticamente los altavoces del piano.

Conectando auriculares con la salida 1, se escucha el sonido a través de los auriculares y los altavoces del piano.

Pedales

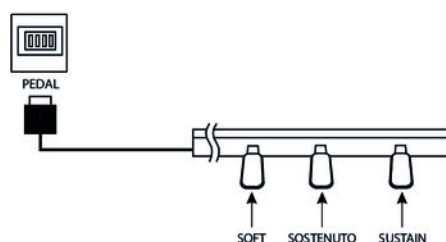

1. ➤ Conecte el pedal de pie con el terminal previsto en la parte inferior de la caja de pedales.

2. ➤ Funciones de los pedales:

Pedal "Soft"

Accione este pedal para suavizar el sonido y bajar el volumen del piano.

Pedal "Sostenuto"

Accione este pedal para mantener las notas en aquel momento tocadas hasta que Vd. suelte el pedal.

Pedal "Sustain"

Accionando este pedal, se prolongan todas las notas por un intervalo definido, simulando el efecto que se consigue al levantar los atenuadores de un piano analógico.

Equipo de PC

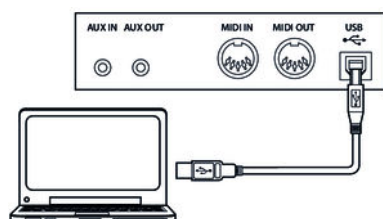

■ Interfaz USB

Por medio de la interfaz USB se lleva a cabo el intercambio de datos con un PC.

Interfaz MIDI

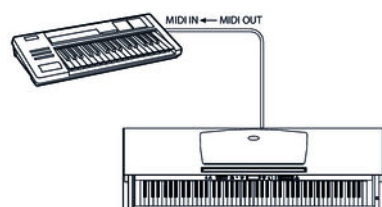

■ Conexiones MIDI

El MIDI (Musical Instrument Digital Interface) es un protocolo para comunicar entre sí varios instrumentos musicales electrónicos.

- MIDI IN: por medio de este terminal, el piano recibe los datos MIDI de otros equipos.
- MIDI OUT: por medio de este terminal, el piano transmite los datos MIDI generados a otros equipos compatibles.

Equipos audio ajenos

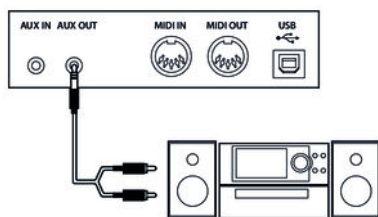

Por medio del terminal *[AUX OUT]*, Vd. puede conectar un amplificador, otros equipos de audio, un mezclador o un equipo de grabación con el piano digital. Conecte el terminal *[AUX OUT]* del piano por medio de un cable adecuado con la entrada del equipo externo.



¡AVISO!

Antes de conectar otro equipo ajeno con el piano, ponga a "mínimo" el regulador del volumen para evitar que se dañen los altavoces.

Reproductor MP3/CD

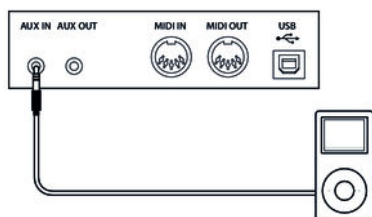

Por medio del terminal *[AUX IN]*, Vd. puede conectar un reproductor de CD o MP3, por ejemplo, para reproducir y acompañar sus piezas propias a través de los altavoces del piano digital. Conecte el terminal *[AUX IN]* del piano por medio de un cable adecuado con la salida del equipo externo.

7 Encender / apagar el equipo, funciones principales

7.1 Encender / apagar el piano digital

7.1.1 Encender / apagar el piano digital para tocar



Para encender y apagar el equipo, pulse el interruptor principal situado a la derecha del teclado.



En caso de permanecer oscuro el display al encender el piano digital, compruebe si se aplica o no tensión de red.

Si no se escucha el sonido del piano a través de los altavoces integrados, compruebe si el regulador del volumen se encuentra al "mínimo".

7.1.2 Apagado automático

Transcurridos 30 minutos sin accionar ninguna tecla, el piano digital se desconecta automáticamente. Para ajustar o desactivar el apagado automático proceda como se describe en [🔗 Capítulo 7.2.12 "Desconexión automática" en la página 29.](#)

Para volver a encender el equipo después de un apagado automático, pulse el interruptor principal situado a la derecha del teclado.

7.2 Configurar el piano digital, menú de funciones

Pulse simultáneamente las teclas de *[SHIFT]* y *[FUNCTION + | -]* para abrir el menú de funciones. Seleccione el submenú deseado con las teclas de *[FUNCTION + | -]*. Los parámetros se pueden editar con el selector o con las teclas de *[YES/+]* y *[NO/-]*:

Opción	Display LCD	Rango	Valor por defecto
Afinación	Tune	-50 ... 50	000
Punto de seccionamiento	KeySplit	1 ... 88	034
Tiempo	BeatType	0, 2 ... 9	004
Volumen metrónomo	MetroVol	0 ... 127	90
Función de pedal	Pedal	Sust, St/T, Mem	Sust

Opción	Display LCD	Rango	Valor por defecto
Contenido del efecto de reverberación en el volumen	ReverbVol	0 ... 127	depende de la voz seleccionada
Contenido del efecto de coro en el volumen	ChorusVol	0 ... 127	depende de la voz seleccionada
Selección ajuste de armonía	xxxx	Duet, Standard Trio, Full Chord, Rock Duet, Country Duet, Country Trio, Block, 4 Close 1, 4 Close 2, 4 Open, 1+5, Octave, Strum, Echo, Tremolo, Trill	Duet
Intensidad del efecto en el ajuste de armonía	HarmonySpeed	1 ... 4	1
Canal de entrada MIDI	Midi In	1 ... 16, ALL	ALL
Canal de salida MIDI	Midi Out	1 ... 16	001
Función de desconexión automática	Power off	030, 060, OFF	030
Compás	Perform Beat	4-4, 3-4, 2-4, 6-8	4-4



Si Vd. no pulse ninguna tecla dentro de cinco segundos, el menú de funciones se vuelve a cerrar automáticamente.

7.2.1 Afinación

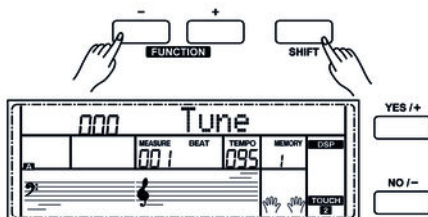

Por medio de esta función, se puede afinar el sonido del teclado entero en pasos de cent.

- Pulsando [FUNCTION + | -], cambie al menú "Tune". El display muestra el ajuste efectivo.
- Ajuste la afinación con las teclas de [YES/+] o [NO/-] o con el selector en el rango de -50 hasta +50 cents. Con cada pulso se aumenta / disminuye 1 cent el valor indicado.
- Para poner a cero el valor, pulse simultáneamente [YES/+] y [NO/-].

7.2.2 Punto de seccionamiento

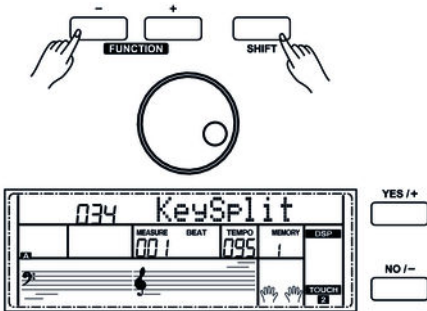

Por medio de esta función, Vd. puede determinar la tecla que marca el punto de seccionamiento del teclado.

1. ➤ Pulsando [FUNCTION + | -], cambie al menú "KeySplit". El display muestra el ajuste efectivo.
2. ➤ Determine el punto de seccionamiento con las teclas de [YES/+] o [NO/-] o con el selector. Las teclas a la derecha del punto definido forman la sección de melodía, las teclas a la izquierda constituyen la sección de acordes.
3. ➤ Para poner a cero el valor (F#3 / 034), pulse simultáneamente [YES/+] y [NO/-].

7.2.3 Tiempo

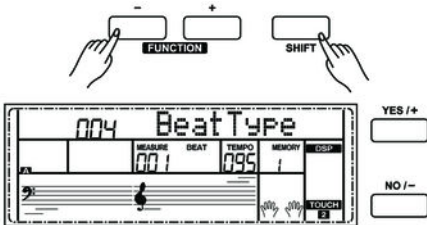

Por medio de esta función, Vd. determina el tiempo en un rango de 0 a 9.

1. ➤ Pulsando [FUNCTION + | -], cambie al menú "BeatType". El display muestra el ajuste efectivo.
2. ➤ Ajuste el tiempo del metrónomo con las teclas [YES/+] o [NO/-] o con el selector.
3. ➤ Para poner a cero el valor (004), pulse simultáneamente [YES/+] y [NO/-].

7.2.4 Volumen del metrónomo

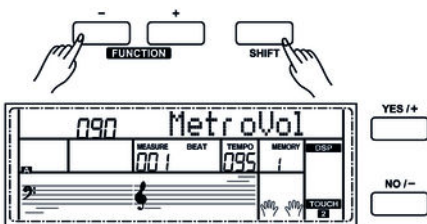

Por medio de esta función, Vd. determina el volumen del metrónomo en un rango de 0 a 127.

1. ➤ Pulsando [FUNCTION + | -], cambie al menú "MetroVol". El display muestra el ajuste efectivo.
2. ➤ Ajuste el volumen con las teclas de [YES/+] o [NO/-] o con la rueda selectora.
3. ➤ Para poner a cero el valor (090), pulse simultáneamente [YES/+] y [NO/-].

7.2.5 Selección de la función de pedal

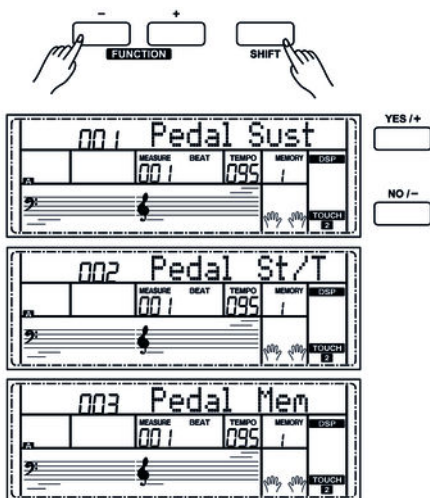

Por medio de esta función, Vd. puede asignar la función de pedal.

1. ➤ Pulsando $[FUNCTION + |-]$, cambie al menú "Pedal". El display muestra el ajuste efectivo.
2. ➤ Seleccione la función de pedal deseada con las teclas de $[YES/+]$ o $[NO/-]$ o con el selector: "Sust" (pedal de sostenido), "St/T" (activar/desactivar pista de acompañamiento), "Mem" (controlar la función de memoria).
3. ➤ Para poner a cero el valor (Sust), pulse simultáneamente $[YES/+]$ y $[NO/-]$.

7.2.6 Contenido del efecto de reverberación en el volumen

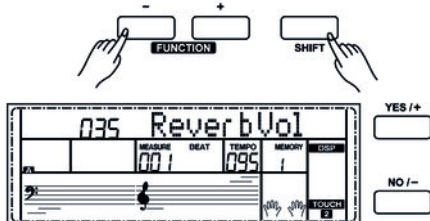

Por medio de esta función, Vd. determina el contenido del efecto de reverberación en el volumen en un rango de 0 a 127.

1. ➤ Pulsando $[FUNCTION + |-]$, cambie al menú "ReverbVol". El display muestra el ajuste efectivo.
2. ➤ Ajuste el contenido del efecto en el volumen con las teclas de $[YES/+]$ o $[NO/-]$ o con el selector.
3. ➤ Para poner a cero (depende de la voz seleccionada) el contenido del efecto en el volumen, pulse simultáneamente $[YES/+]$ y $[NO/-]$.

7.2.7 Contenido del efecto de coro en el volumen

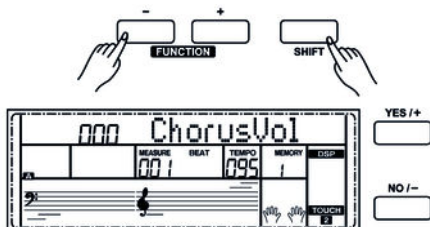

Por medio de esta función, Vd. determina el contenido del efecto de coro en el volumen en un rango de 0 a 127.

1. ➤ Pulsando $[FUNCTION + |-]$, cambie al menú "ChorusVol". El display muestra el ajuste efectivo.
2. ➤ Ajuste el contenido del efecto en el volumen con las teclas de $[YES/+]$ o $[NO/-]$ o con el selector.
3. ➤ Para poner a cero (depende de la voz seleccionada) el contenido del efecto en el volumen, pulse simultáneamente $[YES/+]$ y $[NO/-]$.

7.2.8 Selección de un ajuste para el modo de armonía

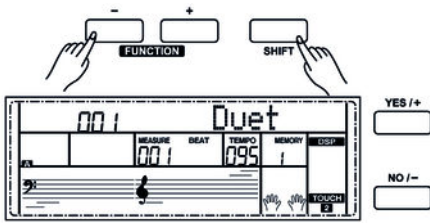

Con esta función, Vd. puede determinar un ajuste para el modo de armonía.

1. ➤ Pulsando [FUNCTION + | -], cambie al menú tipo de armonía. En el display aparece la denominación del ajuste actual, por ejemplo, "Duet".
2. ➤ Seleccione la función deseada con las teclas de [YES/+] o [NO/-] o con el selector:

Número	Valor indicado
001	"Duet"
002	"Standard Trio"
003	"Full Chord"
004	"Rock Duet"
005	"Country Duet"
006	"Country Trio"
007	"Block"
008	"4 Close 1"
009	"4 Close 2"
010	"4 Open"
011	"1+5"
012	"Octave"
013	"Strum"
014	"Echo"
015	"trémolo"
016	"Trill"

3. ➤ Para cargar el ajuste por defecto (dueto), pulse simultáneamente [YES/+] y [NO/-].

Para los ajustes de armonía Echo, Tremolo y Trill, Vd. puede determinar adicionalmente la intensidad del efecto tal y como se describe en la siguiente sección.

7.2.9 Intensidad del efecto en el modo de armonía

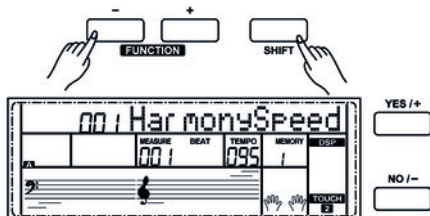

Con esta función, Vd. puede determinar una intensidad de efecto específica para los ajustes de armonía Echo, Tremolo y Trill.

1. ➤ Pulsando [FUNCTION + | -], cambie al menú "HarmonySpeed". El display muestra el ajuste efectivo.
2. ➤ Ajuste la intensidad de efectos con las teclas de [YES/+] o [NO/-] o con el selector.
3. ➤ Para poner a cero el valor (001), pulse simultáneamente [YES/+] y [NO/-].

7.2.10 Canal de entrada MIDI (Midi In)

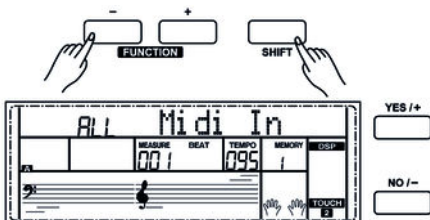

Con esta función puede determinar el canal mediante el cual el piano digital recibe información MIDI de otros equipos.

1. ➤ Pulsando [FUNCTION + | -], cambie al menú "Midi In". El display muestra el ajuste efectivo.
2. ➤ Determine el canal de recepción MIDI deseado con las teclas de [YES/+] o [NO/-] o con el selector.
3. ➤ Para poner a cero el valor (ALL), pulse simultáneamente [YES/+] y [NO/-].

7.2.11 Canal de salida MIDI (Midi Out)

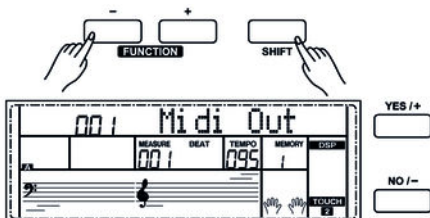

Con esta función puede determinar el canal mediante el cual el piano digital emite información MIDI a otros equipos.

1. ➤ Pulsando [FUNCTION + | -], cambie al menú "Midi Out". El display muestra el ajuste efectivo.
2. ➤ Determine el canal de emisión MIDI deseado con las teclas de [YES/+] o [NO/-] o con el selector.
3. ➤ Para poner a cero el valor (001), pulse simultáneamente [YES/+] y [NO/-].

7.2.12 Desconexión automática

Con esta función Vd. determina si debe tener lugar la desconexión automática del piano digital y después de cuánto tiempo.

1. ➤ Pulsando [FUNCTION + | -], cambie al menú "Power Off". El display muestra el ajuste efectivo.
2. ➤ Escoja una de las siguientes funciones con las teclas [YES/+] o [NO/-] o con el selector:
 - "030" (desconexión automática después de 30 minutos)
 - "060" (desconexión automática después de 60 minutos)
 - "OFF" (desconexión automática desactivada).
3. ➤ Para activar el ajuste predefinido (desconexión automática después de 30 minutos), pulse simultáneamente [YES/+] o [NO/-].

7.2.13 Compás

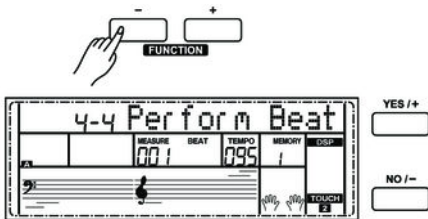

Con esta función, Vd. puede determinar el tipo de compás (4-4, 3-4, 2-4 o 6-8).

1. ➤ Pulsando [FUNCTION + | -], cambie al menú "Perform Beat". El display muestra el ajuste efectivo.
2. ➤ Ajuste el tipo de compás con las teclas de [YES/+] o [NO/-] o con el selector.
3. ➤ Para poner a cero el valor (4-4), pulse simultáneamente [YES/+] y [NO/-].

7.3 Ajustar el volumen



Gire del regulador de [VOLUME] para ajustar un volumen de sonido agradable al practicar y/o reproducir piezas programadas. Para subir el volumen, gire el regulador en el sentido de las agujas del reloj. Para bajar el volumen, gire el regulador al contrario del sentido de las agujas del reloj.

7.4 Ajustar el brillo del sonido



Por medio del regulador de *[BRILLIANCE]*, Vd. puede ajustar el brillo del sonido de su piano digital. El sonido del teclado se convierte más suave y oscuro en la medida en que Vd. gire el regulador al contrario del sentido de las agujas del reloj, y más transparente girando el regulador en el sentido de las agujas del reloj.

7.5 transponer

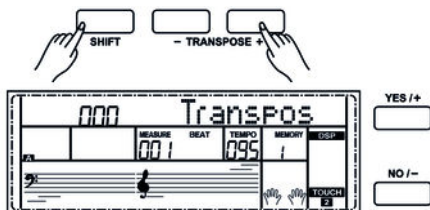

Por medio de la función de transponer, Vd. puede alterar la altura del sonido doce semitonos hacia arriba o hacia abajo.

1. ➤ Mantenga pulsada la tecla *[SHIFT]* y ajuste la altura del sonido del teclado con las teclas *[TRANSPOSE +/-]*.
2. ➤ Para restablecer el valor por defecto (sin transponer), pulse simultáneamente las teclas de *[YES+]* y *[NO/-]*.

7.6 Sensibilidad al tacto

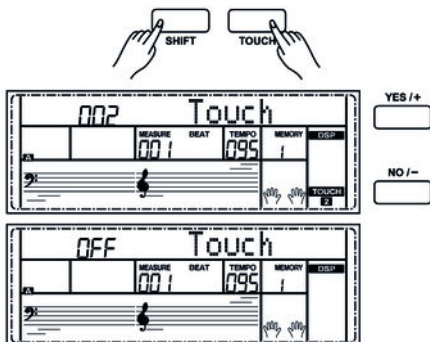

Por medio de esta función, Vd. determina la sensibilidad del teclado al tacto.

1. ➤ Pulse simultáneamente las teclas *[SHIFT]* y *[TOUCH]* para abrir el menú de ajuste de la sensibilidad al tacto.
2. ➤ Ajuste la sensibilidad al tacto con las teclas de *[YES+]* y *[NO/-]* o con el selector.
3. ➤ Para restablecer el valor por defecto (002), pulse simultáneamente las teclas de *[YES+]* y *[NO/-]*.

Parámetros	Significado
"OFF"	Función de ajuste de la sensibilidad al tacto desactivada. Esta opción es particularmente útil tocando con voz de órgano.
"001"	Suave Con esta configuración, el volumen es superior a lo normal, incluso tocando las teclas con muy poca intensidad.
"002"	Normal El nivel de normal se corresponde con la respuesta al toque habitual de teclados.
"003"	Intenso A nivel de intenso, el volumen queda inferior a lo normal, incluso tocando las teclas con bastante intensidad.

7.7 Profundidad del efecto DSP

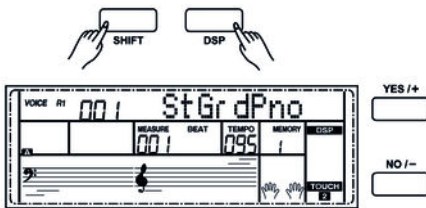

Por medio de esta función, Vd. puede modificar la intensidad del efecto de reverberación y de coro.

1. ➤ Por defecto, esta función se activa al encender el piano digital. En el display se ilumina el indicador DSP.
2. ➤ Esta función se puede desactivar / activar pulsando simultáneamente las teclas de [SHIFT] y [DSP].

7.8 Ajustes de fábrica

Para restablecer los ajustes de fábrica, proceda de la siguiente manera:

1. ➤ Apague el piano digital.
2. ➤ Para volver a encenderlo, mantenga pulsadas las teclas [YES/+] y [NO/-].
⇒ Todas las piezas del usuario y ajustes del usuario se borrarán sin otro aviso de seguridad o se reiniciarán. El display muestra "Wait ...!".

8 Funcionamiento

8.1 Piezas demo

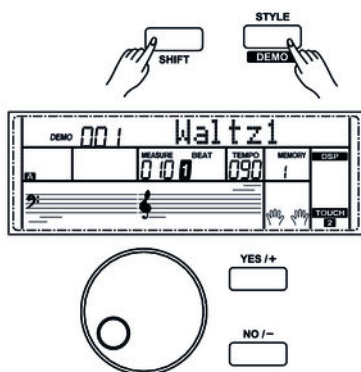

El piano digital dispone en total de dos piezas demo.

1. ➤ Para activar el modo de DEMO, pulse simultáneamente las teclas de [SHIFT] y [DEMO]. y la primer pieza demo, y se reproducen las dos piezas en el modo de loop.
2. ➤ Por medio de las teclas de [+ / YES] y [- / NO], así como con el selector, Vd. puede cambiar entre las dos piezas demo sin detener la reproducción.
3. ➤ Pulse [PLAY/STOP] para detener la pieza.
4. ➤ Para salir del modo de DEMO, pulse simultáneamente las teclas de [SHIFT] y [DEMO].



En el modo DEMO solo están disponibles las teclas [SHIFT], [DEMO], [START/STOP], [+ / YES] y [- / NO], [VOLUME] y [BRILLIANCE], así como el selector. El resto de teclas están inactivas.

8.2 Piezas para practicar

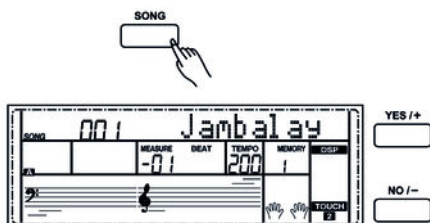

El piano digital ofrece 60 piezas para practicar, con la opción de silenciar la pista asignada a la mano derecha y tocando Vd. mismo esa voz.

1. ➤ Reproducir piezas para practicar
Pulse [SONG] para cambiar al modo de practicar. El display muestra el valor de "SONG" y se reproducen todas las piezas programadas en modo de loop.
Para detener la reproducción, pulse [START/STOP]. Tenga en cuenta que de esta manera no se sale del modo de "SONG".
2. ➤ Reproducción de una pieza en modo de loop
Pulsando nuevamente la tecla de [START/STOP], se vuelve y se continúa reproduciendo la pieza que suena en modo de loop, hasta que se pulse [START/STOP].
3. ➤ Seleccionar una pieza para practicar
Utilice las teclas de [+ / YES] y [- / NO], o bien el selector para seleccionar la pieza deseada. El display primero muestra la denominación y, a continuación, la abreviatura de la pieza seleccionada.



4. ▶ Controles de reproducción

Contador

Cada pieza se reproduce contando atrás cuatro tiempos (equivalente a un compás). La reproducción empieza con el primer compás de la pieza.

Avanzar, retroceder, pausa

Para avanzar de forma rápida durante la reproducción de la pieza, pulse y mantenga pulsada la tecla de ▶▶. Para retroceder de tacto en tacto, pulse ◀◀. Para detener la pieza, pulse ■■.

Función de repetición

Por medio de la tecla de repeat ⇄, Vd. puede determinar dos puntos que marcan una sección de loop de la pieza que viene practicando. Pulse la tecla en el punto de inicio deseado del loop y nuevamente en el punto final.

5. ▶ Para salir de la reproducción de piezas para practicar, pulse una tecla de selección o función.

Función de auto-aprendizaje

Al practicar, lo que más importa es tocar los **tonos** en el **momento** adecuado. La función de auto-aprendizaje le permite comprobar en qué medida Vd. haya avanzado. Cambie al modo de SONG y pulse [LESSON] para activar la función de auto-aprendizaje. Vd. dispone de tres niveles de prácticas diferentes. Por medio de las teclas de [R] y [L], Vd. determina con qué mano va practicando los ejercicios. Cuando no pulse ninguna tecla, el piano cambia automáticamente a los ejercicios para la mano derecha.

Lección 1 - Tocar al ritmo del metrónomo

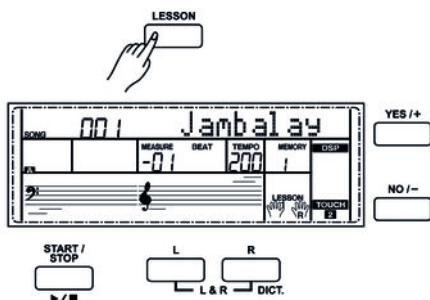

Pulse [LESSON] para activar el modo de lecciones. El display muestra el valor de "LESSON 1". En este modo, se evalúa únicamente la precisión de su ritmo, sin hacer caso de las notas que Vd. toque.

- 1.** ▶ Pulse [START/STOP] para iniciar la lección.
- 2.** ▶ Activada la función de ejercicios para la mano derecha ("R"), Vd. debe tocar la voz de la mano derecha sin la pista programada y escuchando todas las notas tocadas al ritmo del metrónomo. Activada la función de ejercicios para la mano izquierda ("L"), Vd. debe tocar la voz de la mano izquierda sin la pista programada y escuchando todas las notas tocadas al ritmo del metrónomo. Activada la función de ejercicios para las dos manos ("L" y "R"), las pistas programadas permanecen silenciadas y Vd. debe tocar con las dos manos al ritmo del metrónomo.
- 3.** ▶ Finalizada la lección, el display muestra el resultado.

Lección 2 - Tocar las notas correctas

Pulse nuevamente [LESSON] para activar el modo de lecciones 2. El display muestra el valor de "LESSON 2". En este modo, se evalúa únicamente si Vd. toca las notas correctas, sin hacer caso de la precisión de su ritmo. La pieza se detiene cuando toque una nota errónea.

1. ➤ Pulse [START/STOP] para iniciar la lección.
2. ➤ Finalizada la lección, el display muestra el resultado.

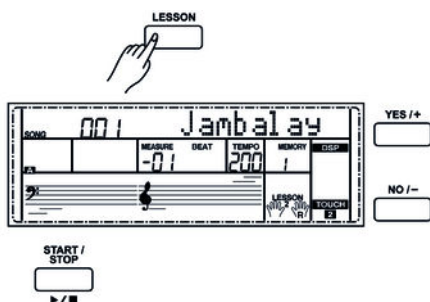

Lección 3 - Tocar las notas correctas al ritmo del metrónomo

Pulse nuevamente [LESSON] para activar el modo de lecciones 3. El display muestra el valor de "LESSON 3". En este modo, se evalúan las notas correctas y la precisión de su ritmo. La pieza se detiene cuando toque una nota errónea, o bien cuando pierda el ritmo.

1. ➤ Pulse [START/STOP] para iniciar la lección.
2. ➤ Finalizada la lección, el display muestra el resultado.

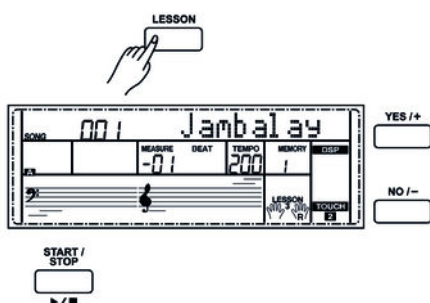

8.3 Metrónomo

Para activar/desactivar el metrónomo, pulse simultáneamente las teclas [SHIFT] y [METRONOME]. El tiempo del metrónomo se puede programar en el menú de funciones.

Con el modo de estilo desactivado, el metrónomo funciona con el tiempo programado en el menú de funciones. De lo contrario, el metrónomo se ajusta con el tempo del estilo activado.

El metrónomo se puede utilizar en combinación con cualquier estilo. Activando el metrónomo mientras se reproduce el estilo, se ajusta con el primer tiempo del siguiente compás. De lo contrario, se ajusta con el primer compás del estilo.

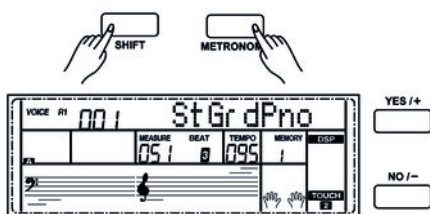

8.4 Modo de piano

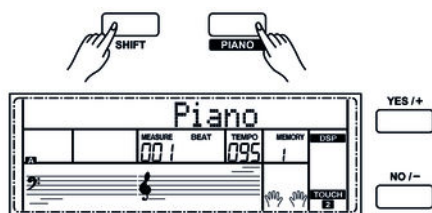

Pulse simultáneamente las teclas [SHIFT] y [PIANO] para activar el modo normal para tocar el piano. Toda la zona del teclado suena con la voz del piano.

8.5 Modo dual

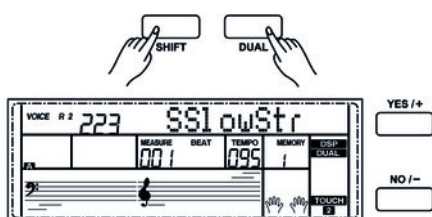

En el modo de dual, Vd. puede tocar el piano con dos voces a la vez.

1. ➤ Pulse simultáneamente las teclas [SHIFT] y [DUAL] para activar el modo DUAL. Los indicadores de "VOICE R2" y "DUAL" se iluminan simultáneamente en el display. El display muestra el número y la denominación de la voz R2.
2. ➤ Para seleccionar una segunda voz, utilice las teclas de selección, las teclas [+ / YES] y [- / NO] o el selector.
3. ➤ Para salir del modo de dual, pulse nuevamente [DUAL]. A continuación, queda desactivada la voz "VOICE R2" y Vd. puede continuar tocando con "VOICE R1". Los indicadores "VOICE R2" y "DUAL" desaparecen.



Con la función de split activada, el modo de dual se limita a las teclas a la derecha del punto de seccionamiento del teclado, mientras que con las teclas a la izquierda de ese punto se tocan los acordes.

8.6 Modo split

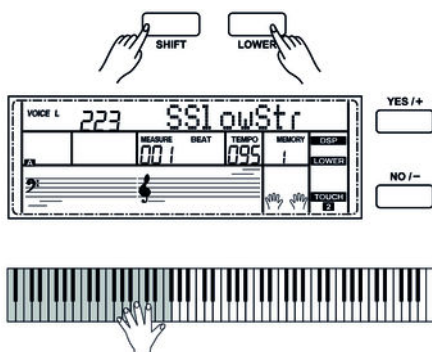

Por medio de esta función, Vd. puede asignar voces diferentes a distintas áreas del teclado.

1. ➤ Pulse simultáneamente las teclas [SHIFT] y [LOWER] para activar el modo SPLIT. A continuación, se iluminan al mismo tiempo los indicadores "VOICE L" y "LOWER". El display muestra el número y la denominación de la voz de la mano izquierda.
2. ➤ Para marcar y activar la voz deseada para la mano izquierda, utilice las teclas de [+ / YES] y [- / NO], o bien el selector.
3. ➤ Pulse simultáneamente las teclas [SHIFT] y [LOWER] para salir del modo split. Los indicadores "VOICE L" y "LOWER" desaparecen.



La selección de la voz de la mano izquierda no tiene ningún efecto sobre la voz de la mano derecha.

8.7 TWINOVA

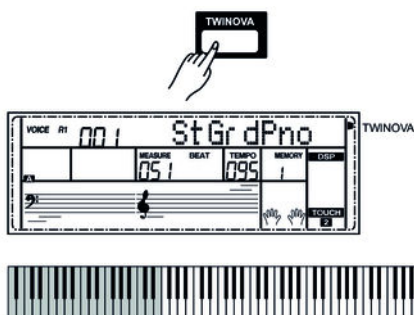

En el modo TWINOVA, el teclado se divide en dos zonas con la misma voz y la misma altura del sonido.

1. Seleccionar una voz

Seleccione primero la voz deseada (ver [Capítulo 8.8 "Seleccionar una voz"](#) en la página 36).

2. Activar TWINOVA

Pulse simultáneamente la tecla [TWINOVA] para cambiar al modo TWINOVA. El LED "TWINOVA" se ilumina.

3. Determinar el punto de seccionamiento

Ver [Capítulo 7.2.2 "Punto de seccionamiento"](#) en la página 25

4. Determinar el rango de octava

Pulse la tecla [OCTAVE]. El display muestra el ajuste actual. Ajuste el rango de octava con las teclas de [+ / YES] o [- / NO] o con el selector.

8.8 Seleccionar una voz

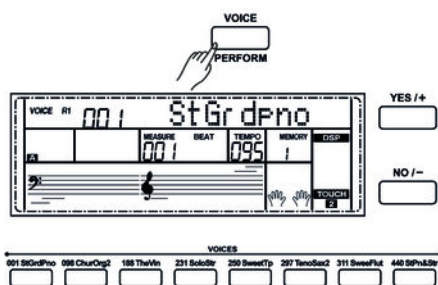

En total, su piano digital ofrece 500 voces programados.

- Para activar el modo VOICE, pulse la tecla [VOICE] o una tecla de selección de la zona [VOICES]. A continuación, el indicador "VOICE R1" se ilumina en el display. El display muestra el número y la denominación de la voz asignada actualmente a la mano derecha.
- Para seleccionar otra voz, pulse una de las teclas de función, o bien las teclas de [+ / YES] y [- / NO] o el selector.



Al activar el modo de VOICE (pulsando la tecla de [VOICE]), el display muestra el valor de "R1" (voz asignada a la mano derecha). Pulsando nuevamente la tecla de [VOICE], se activan los consecutivamente los modos de "R2" (segunda voz asignada a la mano derecha en modo dual), "L" (voz asignada a la mano izquierda) y "R1" (voz asignada a la mano derecho).

8.9 Modo de armonía

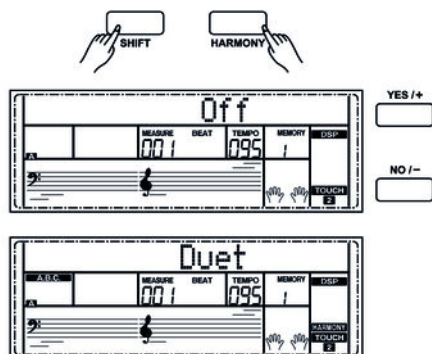

En el modo de armonía se añaden a las notas tocadas frecuencias armónicas adecuadas de forma automática.

1. ▶ Activar el modo de armonía

Pulse simultáneamente *[SHIFT]* y *[HARMONY]* para cambiar al modo de armonía. El display muestra el valor estándar "off".

2. ▶ Seleccionar el ajuste predefinido

Ver [Capítulo 7.2.8 "Selección de un ajuste para el modo de armonía"](#) en la página 27

8.10 Tocar con el sonido de acompañamiento

El piano digital dispone en total de 200 estilos. Por defecto, el menú se abre mostrando el estilo "001".

8.10.1 Seleccionar un estilo

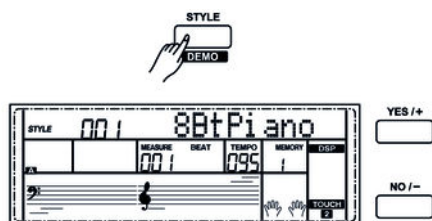

1. ▶ Para activar el modo STYLE, pulse la tecla de *[STYLE]* o una de las teclas de selección de la zona *[STYLES]*. A continuación, el indicador "STYLE" se ilumina en el display. El display muestra el número y la denominación del estilo actual.

2. ▶ Para seleccionar otro estilo, pulse una de las teclas de función, o bien las teclas de *[+YES]* y *[-NO]* o el selector.

8.10.2 Reproducir estilos, modo de acordes

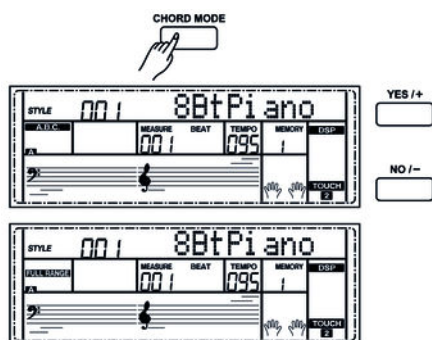

1. ▶ Reproducción inmediata

Pulse *[START/STOP]* para reproducir el estilo inmediatamente.

2. ▶ Modo de acordes

Pulse *[CHORD MODE]* para activar el modo de tocar acordes con un solo dedo. Se ilumina el LED "A.B.C.". Ahora las teclas a la izquierda del punto de seccionamiento forman el área de acordes. Tocando un acorde con un solo dedo, suenan a la vez la voz de bajo y las notas del acorde.

Pulse dos veces la tecla de *[CHORD MODE]* para activar la opción de FULL RANGE. Se ilumina el LED "FULL RANGE". La zona de acordes abarca ahora todo el teclado.

3. SYNC START

Pulse la tecla de [SYNC START] para activar el modo de inicio sincronizado. Si pulsa ahora una de las teclas del piano de la zona de acordes, se inicia el acompañamiento de estilo de forma síncrona. Al cambiar de acorde, el acompañamiento se ajusta automáticamente.

8.10.3 Tempo

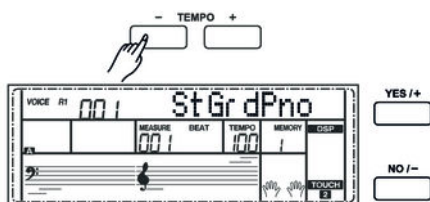

Todos los estilos preprogramados están asociados a informaciones de tempo determinadas. Estos ajustes base se pueden adaptar en todo momento.

1. Para ajustar el tempo de un estilo, pulse [TEMPO+]/[TEMPO-] o el selector.
2. Para restablecer el valor predefinido, pulse simultáneamente las teclas de [TEMPO+] y [TEMPO-].



- Siempre que no se haya activado ningún estilo antes, el tempo se pone automáticamente al estándar del estilo que se seleccione.
- De lo contrario, teniendo activado un estilo el tempo permanecerá inalterado aunque se cambie del estilo.

8.10.4 Mezclador

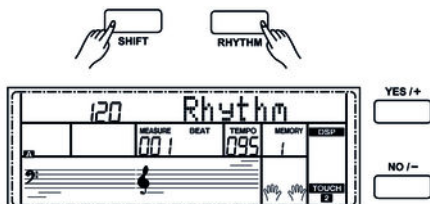

En este menú, Vd. puede regular el volumen de las pistas de estilos.

1. Pulse simultáneamente las teclas [SHIFT] y [RHYTHM] para salir del modo de mezclador. El display muestra la opción "Rhythm" y el volumen actual del elemento.
2. Ajuste el volumen con las teclas [+ /YES] o [- /NO] o con el selector en la zona de 0 ... 127.
3. Pulse reiteradamente las teclas de [SHIFT] y [RHYTHM] para acceder una tras otra las opciones de "Bass", "Chord", "Lower" y "Upper". El display muestra la opción activa y el volumen del elemento.
4. Ajuste el volumen con las teclas [+ /YES] o [- /NO] o con el selector en un rango de 0 ... 127.

8.11 Acompañamiento

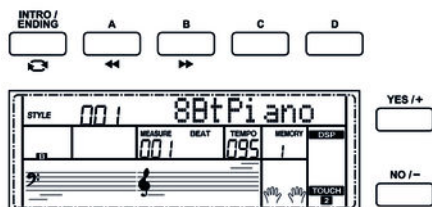

La pista de acompañamiento ofrece cuatro parámetros de control, a saber INTRO, MAIN (A, B, C, D), FILL (A, B, C, D) y ENDING.

1. INTRO

Para insertar un intro, pulse *[INTRO/ENDING]*, antes de que empiece a tocar. Según el estilo activado, el piano da el tempo durante uno o dos compases, antes de que empiece el motivo.

2. MAIN (A, B, C, D)

La pieza principal se compone de un patrón de acompañamiento con diferentes secciones y se repite hasta que pase una nueva sección de la pieza (FILL o ENDING). Cada una de las secciones de la pieza principal se seleccionan con las teclas *[A]*, *[B]*, *[C]* y *[D]*.

3. FILL (A, B, C, D)

Por medio de las teclas *[A]*, *[B]*, *[C]* y *[D]* puede añadir cuatro compases adicionales.

4. ENDING

Para insertar una sección de fin adecuada del motivo, pulse adicionalmente la tecla de *[INTRO/ENDING]*.

8.12 Volumen de la pista de acompañamiento, silenciar

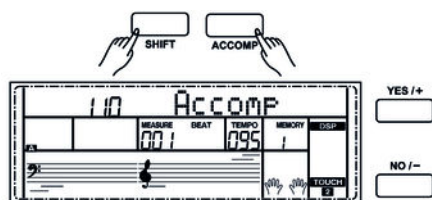

1. Pulse simultáneamente las teclas de *[SHIFT]* y *[ACCOMP]*. El display muestra el ajuste del volumen de la pista de acompañamiento.

2. Ajuste el volumen de la pista de acompañamiento con las teclas *[YES/+]* y *[NO/-]* o con el selector en un rango de 0 ... 127.

3. Pulse simultáneamente las teclas de *[YES/+]* y *[ACCOMP/-]* para silenciar la pista de acompañamiento.

4. Si desea volver a escuchar la pista de acompañamiento, pulse nuevamente *[YES/+]* y *[NO/-]* a la vez.

8.13 Performance Assistant

El "Performance Assistant" es un ayudante con el que puede simular diferentes instrumentos en el teclado.

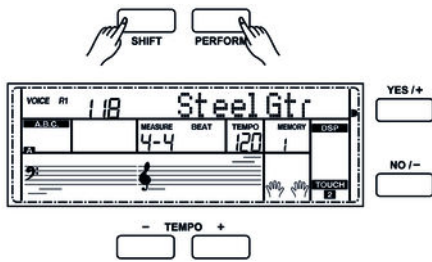

1. Pulse simultáneamente las teclas [SHIFT] y [PERFORM] para activar el ayudante. Por defecto, se activa el modo GUITAR. Seleccione una voz con las teclas de [YES/+] y [NO/-] o con el selector.
2. Ajuste el tempo con las teclas [TEMPO +] y [Tempo -].
3. Ajuste el tipo de compás como se describe en [Capítulo 7.2.13 "Compás"](#) en la página 29.

8.13.1 Modo GUITAR

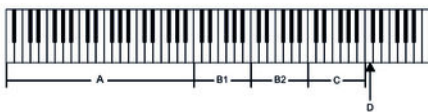

En este modo se puede simular una voz de guitarra en el teclado. La vista general muestra las diferentes secciones.

Sección de acordes A

Esta sección engloba las teclas A0 hasta B3 del teclado.

El tipo de acorde figura en el display. Suena la fundamental del acorde de guitarra.

Sección B1

Esta sección engloba las teclas blancas C4 hasta B4 del teclado.

Tan pronto como aparece el tipo de acorde en el display, Vd. puede tocar con las teclas blancas de esta zona diferentes figuras de acordes rotos. Mientras toca tiene la posibilidad de variar el acorde que toca en la sección de acordes.

Sección B2

Esta sección engloba las teclas blancas C5 hasta A6 del teclado.

Tan pronto como se muestra el tipo de acorde en el display, Vd. puede tocar un solo con las teclas blancas de esta sección. Mientras toca tiene la posibilidad de variar el acorde que toca en la sección de acordes.

Sección de ritmo C

Esta sección engloba las teclas blancas C6 hasta G6 del teclado.

Tan pronto como se muestra el tipo de acorde en el display, Vd. puede tocar una pieza rítmica con las teclas blancas de esta sección. Mientras toca tiene la posibilidad de variar el acorde que toca en la sección de acordes.

Cambio de posición D

Tecla C7. Pulse esta tecla para cambiar a una posición superior.

Con las teclas A6 o B6 puede cerrar una frase con un ending adecuado.

Con las teclas negras de la sección B1 y B2 puede crear diferentes efectos de reverberación al tocar.

8.13.2 Modo PIANO

Después de activar el ayudante, cambie al modo PIANO con las teclas [YES/+] o [NO/-] o con el selector.



En este modo suena toda la sección del teclado con voz de piano. La vista general muestra las diferentes secciones.



Toque en la sección A los acordes básicos y en las secciones B y C la melodía de acompañamiento.

Con las teclas A6, B6 y C7 puede cerrar una frase con un ending adecuado.

8.13.3 Modo INSTRUMENTOS CHINOS TRADICIONALES

Después de activar el ayudante, cambie al modo INSTRUMENTOS CHINOS TRADICIONALES con las teclas [YES/+] o [NO/-] o con el selector.



En este modo puede simular cinco instrumentos chinos tradicionales: "Gu Zheng", "Pi Pa", "San Xian", "Yang Qin" y "Zhong Ruan". La vista general muestra las diferentes secciones.



Toque en la sección A los acordes básicos y en las secciones B y C la melodía de acompañamiento.

Gu Zheng

Cambie al modo Fast-Arpeggio con la tecla C7. Las 21 teclas de C4 a B6 simulan las cuerdas del Gu Zheng con la siguiente afinación: C, D, E, G, A, c1, d1, e1, g1, a1, c2, d2, e2, g2, a2, c3, d3, e3, g3, a3, c4. Para desactivar el modo, pulse nuevamente la tecla C7.

8.14 Determinación de acordes

Por defecto, la función de "Auto Bass Chord" (A.B.C.) está desactivada. Pulse [CHORD MODE] para activar la función de A.B.C.. Ahora las teclas a la izquierda del punto de seccionamiento forman el área de acordes. Tocando en ese momento un acorde, suenan simultáneamente la nota grave y la voz del acorde.



Debido a que la función de determinación de acordes A.B.C. parte del tono fundamental, no se reconocerán algunos acordes del registro, como por ejemplo B6, Bb6, Bb6(9), B6(9), Baug, Bbaug, Bbm6, Bm6, Adim7, Bbdim7, Bdim (notación inglesa).

Hay dos modos de determinación de acordes, a saber, con un solo o con varios dedos.

Tocando un acorde según la siguiente ilustración y con más de un dedo, será reconocido como "acorde de varios dedos". De lo contrario, se determina un acorde de un sólo dedo.

■ Acordes de un sólo dedo

En este modo, Vd. puede tocar uno o varios acordes con un sólo dedo cada uno, según las opciones de la función de acompañamiento. La ilustración muestra algunos ejemplos de acordes tocados con un sólo dedo (C, Cm, C7 y Cm7, notación inglesa).



Activada la función de A.B.C., accione las teclas a la izquierda del punto de sección. Los acordes se determinan acordes de un dedo.

■ Acordes de varios dedos

En este modo, Vd. puede tocar los acordes con la digitación normal, según las opciones de la función de acompañamiento. La siguiente ilustración muestra 32 acordes de la escala de C (notación inglesa).

0 C 	1 C ₆ 	2 C _{M7} 	3 C _{M7} (#11) 	4 C _M (9) 	5 C _{M7} (9)
6 C ₆ (9) 	7 C _{aug} 	8 C _m 	9 C _{m6} 	10 C _{m7} 	11 C _{m7} (b5)
12 C _m (9) 	13 C _{m7} (9) 	14 C _{m7} (11) 	15 C _{mM7} 	16 C _{mM7} (9) 	17 C _{dim}
18 C _{dim7} 	19 C ₇ 	20 C _{7sus4} 	21 C ₇ (b5) 	22 C ₇ (9) 	23 C ₇ (#11)
24 C ₇ (b13) 	25 C ₇ (b9) 	26 C ₇ (13) 	27 C ₇ (#9) 	28 C _{M7aug} 	29 C _{7aug}
30 C _{sus4} 	31 C ₁₊₂₊₅ 	Las notas entre paréntesis son opcionales y no son necesarias para determinar el acorde.			



Tercera mayor – 4 semitonos



Tercera menor – 3 semitonos

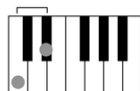

■ Generalidades sobre acordes

Un acorde es un grupo de tres ó más notas tocadas a la vez. El acorde más simple y habitual es la triada que está formada por el tono fundamental, la tercera y la quinta de la escala. El C mayor, por ejemplo, se compone del C (fundamental), el E (tercera nota de la escala de C mayor) y el G (quinta nota de la escala de C mayor). En el ejemplo, la nota más baja es la fundamental de la escala (la posición fundamental, frente a las posibles inversiones con otra nota más grave de la misma escala). La fundamental se considera la "raíz" del acorde, formando la base de las demás notas del mismo. El intervalo entre las notas consecutivas y la tónica determina si es una tercera mayor o menor.

■ Estructura de acordes

En el ejemplo, el intervalo entre la tónica y la tercera determina si es un C mayor (dos tonos) o menor (un tono y un semitono). Así mismo, se puede subir o bajar un semitono la nota más aguda para generar dos acordes más.

La característica del tritono ni varía cambiando la disposición de las notas, es decir, invirtiendo el acorde. Los acordes consecutivos se pueden enlazar suavemente invirtiéndolos adecuadamente (entonación de acordes).

Acorde mayor C^M	Acorde menor C^m	Acorde aumentado C^{aug}	Acorde disminuido C^{dim}
Tercera menor Tercera mayor	Tercera mayor Tercera menor	Tercera mayor Tercera mayor	Tercera menor Tercera menor

C^m
Fundamental Tipo de acorde

■ Denominación de acordes

La denominación de un acorde incluye toda la información esencial sobre el mismo: la fundamental, el tipo del acorde (mayor, menor, disminuido, séptima mayor o menor), así como posibles variaciones – todo a la vista.

■ Algunos tipos de acordes

Retardo de la cuarta C^{sus4}	Acorde de séptima menor C⁷	Acorde de séptima menor C^{m7}	Acorde de séptima mayor C^{M7}
Quinta justa Cuarta justa	Séptima disminuida Mayor	Séptima mayor Menor	Séptima mayor Mayor
Acorde de séptima menor C^{m7}	Acorde de séptima menor, quinta disminuida C^{7(b9)}	Acorde de séptima menor, quinta disminuida C^{7(b9)}	Acorde de séptima menor con cuarta C^{7sus4}
Séptima disminuida Menor	Quinta disminuida Séptima	Quinta disminuida Séptima menor	Séptima disminuida Retardo de la cuarta

8.15 Temperamentos históricos

Por medio de esta función, Vd. puede simular una serie de temperamentos históricos para tocar piezas antiguas basadas en la escala del tono medio.

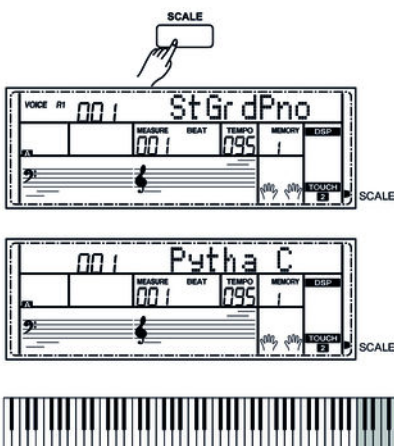

1. ➤ Pulse la tecla [SCALE] para cambiar al modo de simulación de temperamentos históricos. Se ilumina el indicador "SCALE".
2. ➤ Mantenga pulsada la tecla [SCALE] para abrir la selección de los temperamentos históricos.
Tan pronto como parpadea el indicador "SCALE", Vd. puede seleccionar uno de los siguientes ajustes con las teclas [YES/+] y [NO/-]: Pitágoras, temperamento mesotónico, escala mediante, Werckmeister o Kirnberger.
3. ➤ Seleccione la fundamental de la afinación seleccionada con las teclas del piano C7 ... B7.
4. ➤ Pulse de nuevo [SCALE] para abandonar el modo "Temperamentos históricos".

8.16 One Touch Setting

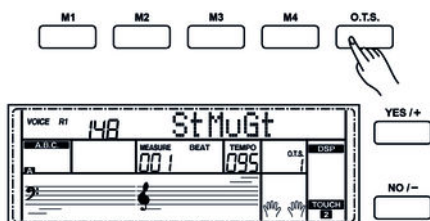

La función de One Touch Setting (O.T.S., manejo con una sola tecla) ofrece la posibilidad de reconfigurar rápida y fácilmente todos los ajustes a la vez (agrupaciones de voces de instrumentos), pulsando una sola tecla del panel de control. Con O.T.S., Vd. puede cargar cuatro tipos de parámetros (M1 a M4).

1. ➤ Pulse [O.T.S.] para activar el modo. Pulse una de las teclas de [M1] a [M4] para cargar los parámetros adecuados del estilo seleccionado. A la vez, se activará automáticamente el modo de A.B.C.
2. ➤ Pulse una de las teclas de [M1] a [M4], según la configuración que desea cargar.
3. ➤ Para desactivar el modo de O.T.S., pulse nuevamente [O.T.S.].
4. ➤ Parámetros estándar de O.T.S.:
 - Voz R1, R2, L activada/desactivada
 - Cambio de voz R1, R2, L
 - Volumen R1, R2, L
 - Nivel de coro voz R1, R2, L
 - Nivel de reverberación voz R1, R2, L

8.17 Grabar, reproducir y borrar grabaciones

Su piano digital ofrece la opción de grabar tres piezas propias de seis pistas, cada una (una de acompañamiento y cinco de melodía).

8.17.1 Grabar una pieza

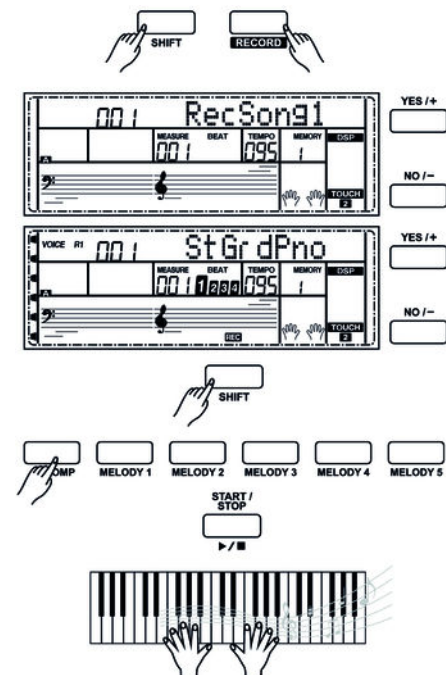

1. ➤ Pulse simultáneamente las teclas [SHIFT] y [RECORD] para poder seleccionar una ubicación en memoria. El display muestra "RecSong1" y la ubicación en memoria actual.
2. ➤ Seleccione una ubicación en memoria libre para la grabación con las teclas [+ / YES] o [- / NO] con el selector.
3. ➤ Estado de listo para grabar

Pulse nuevamente las teclas [SHIFT] y [RECORD] para activar el modo de grabación. El display muestra el valor de "REC". Al mismo tiempo, se determina automáticamente una pista disponible para grabar, parpadeando el indicador de la pista ([MELODY 1] a [MELODY 5], o bien [ACCOMP]). Las pistas se seleccionan en orden de [MELODY 1] a [MELODY 5], [ACCOMP]. Si no hay ninguna pista libre disponible, se sobrescribirá automáticamente la pista de [MELODY 1]. Pulse una de las teclas de [MELODY 1] a [MELODY 5], o bien [ACCOMP] para determinar la pista a grabar.

4. ➤ Iniciar la grabación

Para iniciar la grabación, pulse la tecla [START/STOP] o una de las teclas de piano.



Al iniciar la grabación, se sobrescribirán todos los datos de la pista seleccionada.

5. ➤ Seleccionar una pista

Al seleccionar las pistas, las lámparas de las teclas aparecen parpadeando, se iluminan, o bien quedan apagadas.

- Una tecla **parpadeanda** señala que la pista está disponible y activada para grabar.
- Una tecla **iluminada** señala que la pista ya incluye datos grabados. Durante la grabación, se reproducen estos datos a través de otra pista disponible.
- Si hay una tecla **apagada**, la pista no incluye datos, o bien si incluye datos que no se reproducirán durante la grabación.

Pulse una de las teclas de [MELODY 1] a [MELODY 5], o bien [ACCOMP] para seleccionar la pista deseada. La lámpara de la tecla asignada aparece tal y como se ha detallado anteriormente.



- Tenga en cuenta que no se puede grabar más de una pista de melodía. No obstante, Vd. puede grabar una pista de acompañamiento junto con la pista de melodía.
- Si desea grabar una pista de estilo, ésta se debe activar primero por medio de la tecla de [ACCOMP].

6. Finalizar la grabación

Pulse nuevamente las teclas [SHIFT] y [RECORD] para finalizar la grabación. Grabando una pista de acompañamiento, pulse [INTRO/ENDING] para finalizar la grabación tras la sección de fin. La grabación se finaliza automáticamente al llenarse la memoria. En este caso, el display muestra el aviso "Rec_Full".

8.17.2 Reproducir las grabaciones

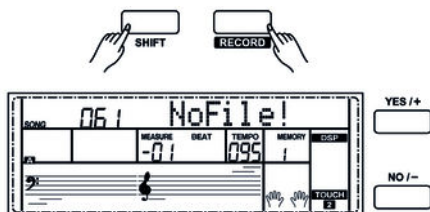

- 1.** Después de la grabación, pulse simultáneamente las teclas [SHIFT] y [RECORD]. El piano digital cambia al modo de piezas, la última grabación se reproduce automáticamente en modo loop.
- 2.** Pulse la tecla [SONG] para reproducir todas las piezas en modo loop o seleccione una pieza determinada para su reproducción con las teclas [+ / YES] y [- / NO].
- 3.** Pulse [PLAY/STOP] para detener la pieza.



En el caso de que no exista ninguna grabación en la memoria del equipo, el display muestra brevemente el aviso de "NoFile!", al pulsar la tecla de [PLAY/STOP].

8.17.3 Borrar grabaciones

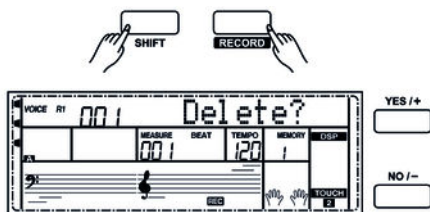

- 1.** Borrar secciones individuales de la grabación actual
Mantenga pulsadas las teclas [SHIFT] y [RECORD] durante dos segundos. Pulse simultáneamente [SHIFT] y [ACCOMP] o [MELODY 1 ... 5] para borrar la pista de acompañamiento o una de las pistas de melodía de la grabación. En el display se ilumina el indicador de la pista seleccionada. El display muestra el aviso de "Delete?". Confirme pulsando [+ / YES].
- 2.** Borrar grabaciones individuales
En el modo de piezas, seleccione la grabación que desea borrar con las teclas [+ / YES] o [- / NO]. Confirme el aviso con [+ / YES]. Para cancelar la eliminación, pulse [- / NO].
- 3.** Borrar todas las grabaciones
Apague el piano digital. Pulse simultáneamente las teclas [RECORD] y [SONG] y vuelva a encender el piano digital. Todas las grabaciones propias se eliminan sin aviso.

8.18 Memoria

En la memoria del piano digital se pueden guardar, como máximo, 32 grupos de parámetros de control. Estas configuraciones personalizadas se pueden cargar en cualquier momento.

8.18.1 Bancos de memoria

En total hay ocho bancos de memoria con cuatro ubicaciones en memoria (M1 hasta M4) respectivamente disponibles.

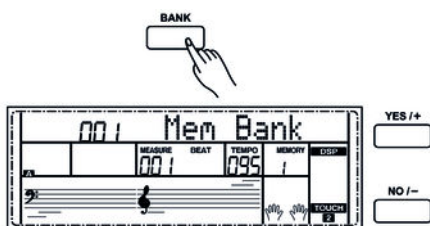

1. ➤ Pulse [BANK]. El display muestra el valor "Mem Bank".
2. ➤ Utilice las teclas de [+ / YES] y [- / NO], o bien el selector para activar el banco de memoria deseado.

8.18.2 Guardar/cargar parámetros

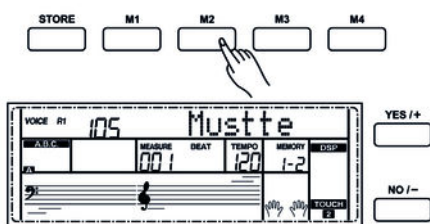
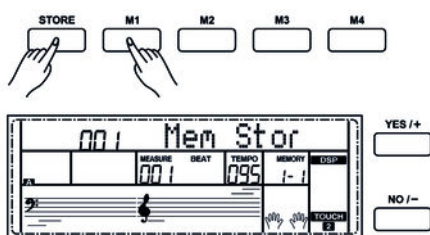

1. ➤ Mantenga pulsada la tecla de [STORE] y pulse una de las teclas de [M1] a [M4]. De esta manera, se guardan los ajustes actuales en el subgrupo seleccionado (M1 a M4). Tenga en cuenta que los nuevos datos sobrescribirán los existentes del subgrupo.
2. ➤ Pulse una de las teclas de [M1] a [M4]. De esta manera, se cargan los ajustes guardados del correspondiente subgrupo, reemplazando la configuración actual.



En el modo O.T.S. no es posible cargar ajustes de la memoria del equipo.

8.18.3 Función de bloqueo

Con la función de bloqueo puede impedir que se sobrescriban los ajustes actuales del piano digital de ritmo y velocidad con ajustes guardados.

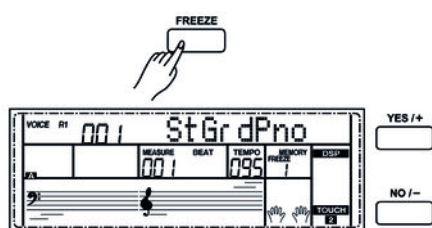

1. ➤ Para activar la función de bloqueo, pulse la tecla [FREEZE]. En el display se ilumina el indicador "FREEZE".
2. ➤ Para desactivar la función de bloqueo, pulse nuevamente la tecla [FREEZE]. Se apaga el indicador "FREEZE".

8.19 Biblioteca

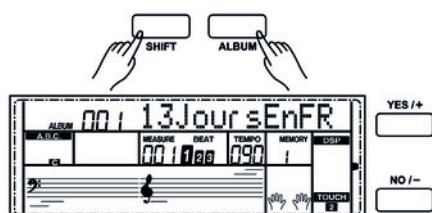

El piano digital ofrece una biblioteca con 120 piezas guardadas en total. Al abrir una pieza del álbum se cargan automáticamente todos los parámetros de acompañamiento relevantes.

1. ➤ Pulse simultáneamente las teclas [SHIFT] y [FUNCTION +/-] para abrir la biblioteca.
2. ➤ Seleccione la pieza deseada con las teclas de [+ / YES] o [- / NO].
3. ➤ Para cerrar la biblioteca, pulse una de las teclas de selección [VOICE] o [STYLE].

8.20 Registro de acordes

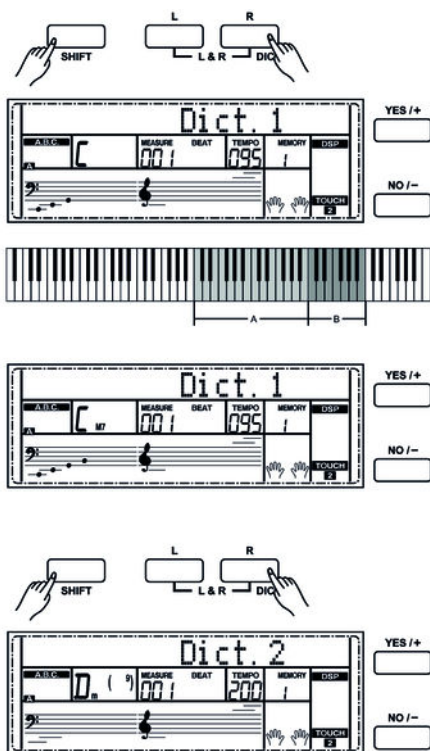

Con el registro de acordes, Vd. dispone de un diccionario de las notas que conforman un acorde, por ejemplo cuando conoce la denominación del mismo, pero no sabe cómo tocarlo.

1. ▶ DICT 1 (modo de aprendizaje de acordes)

Pulse simultáneamente las teclas de [SHIFT] y [DICT.] para abrir el modo "DICT.1". En este modo, Vd. determina el tipo de acorde con las teclas a partir de C4, y la fundamental con las teclas a partir de C6. Una vez que haya accionado las teclas de tipo y fundamental, el display muestra la denominación y todas las notas que conforman el acorde.

Ejemplo: para el acorde Cm7, accione la tecla C6 (la C constituye la fundamental del Cm7). Aunque la C no suena, el display muestra la fundamental.

A continuación, accione la tecla de A4 (tipo de acorde, séptima menor "m7"). El display muestra la denominación y las notas que se deben tocar para formar el acorde.

2. ▶ DICT 2 (modo de reconocimiento de acordes)

Pulse de nuevo simultáneamente las teclas de [SHIFT] y [DICT.] para abrir el modo "DICT.2". El display muestra una denominación de acorde aleatoria, sin indicar las notas que lo conforman. Cuando Vd. toca ese acorde correctamente dentro de tres segundos, el display muestra otra denominación aleatoria. De lo contrario, el display muestra las notas del acorde que Vd. no haya reconocido.

Los 12 fundamentales y los 24 tipos de acordes aparecen de la siguiente manera:

Tecla	Fundamental	Tecla	Fundamental
C6	C	F#6	F#/G _b
C#6	C#/D _b	G6	G
D6	D	A _b 6	G#/A _b
E _b 6	D#/E _b 6	A6	A
E6	E	B _b 6	A#/B _b
F6	F	B6	B

Tecla	Tipo de acorde	Tecla	Tipo de acorde
C4	M	C5	7 _b 9
C#4	M(9)	C#5	7(9)
D4	6	D5	7(#9)
E _b 4	mM7	E _b 5	7 _b 13

Tecla	Tipo de acorde	Tecla	Tipo de acorde
E4	M7	E5	7(13)
F4	m	F5	7(#11)
F#4	m(9)	F#5	dim7
G4	m6	G5	dim
A _b 4	m7(9)	A _b 5	7aug
A4	m7	A5	aug
B _b 4	m7 _b 5	B _b 5	7sus4
B4	7	B5	sus4

8.21 Función MIDI



El MIDI (Musical Instrument Digital Interface) es un protocolo para comunicar entre sí varios instrumentos musicales electrónicos y equipos de PC.

Por medio de las interfaces MIDI y USB del piano digital, Vd. puede intercambiar datos MIDI con otros equipos compatibles con MIDI.

8.22 Conexión USB

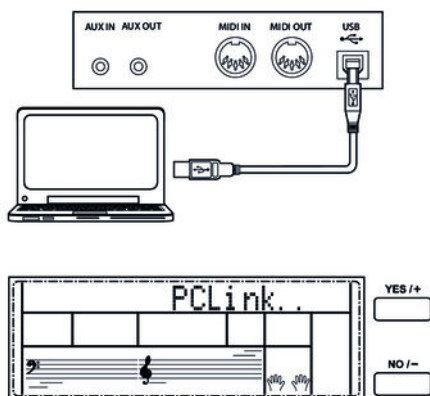

Encienda su equipo de PC. Conecte el terminal USB del piano con el terminal USB del equipo de PC, utilizando un cable USB estándar (no forma parte del suministro). A continuación, encienda el piano digital.

Establecido la comunicación entre los dos equipos sin errores, el display del piano digital muestra "PCLink".

En ese momento, Vd. puede cargar, como máximo, tres piezas propias del equipo de PC al piano digital, o bien guardar estilos y piezas grabadas en el disco duro del equipo de PC conectado.

Para otras aplicaciones, es posible que necesite una solución de software adecuada que permite grabar y editar archivos de música (no forma parte del suministro).

9 Eliminación de fallos

Fallo	Posibles causas y remedios
Al encender y apagar el piano digital, se escucha un silencioso plop de los altavoces.	Esto es normal, no hay por qué preocuparse.
Tocando el piano, no se escucha nada.	Compruebe la posición del regulador del volumen del piano. Compruebe si tiene conectado auriculares en el terminal 2 para auriculares. En tal caso, es normal que se apaguen los altavoces del piano digital.
Interferencias debido al uso de un teléfono móvil.	Las señales del móvil pueden interferir la electrónica del piano. Desconecte el móvil o mantenga la debida distancia cuando lo utilice.

10 Lista de voces

Nº	Denominación	Display	Nº	Denominación	Display
Piano			030	Velocity Crossfade Electric Piano	VeCrosEP
001	Stereo Grand Piano	StGrdPno	031	Layered Electric Piano 1	LayerEp1
002	Acoustic Grand Piano (wide) 1	GrandPnW	032	Layered Electric Piano 2	LayerEp2
003	Acoustic Grand Piano (dark)	GrandPnD	033	Nylon Electric Piano	NylonEP
004	Octave Piano 1	OctPno1	034	Warm Electric Piano	WarmEp
005	Octave Piano 2	OctPno2	035	Grand Harpsichord	GraHarps
006	Piano & Strings	Pno&Str	036	Harpsichord 1	Harpsi
007	Piano & Choir	Pno&Cho	037	Harpsichord 2	Harpsi2
008	Acoustic Grand Piano	GrandPno	038	Harpsichord (wide)	HarpsiW
009	Stereo Bright Piano	StBrtPno	039	Harpsichord (octave mix) 1	HarpsiO
010	Bright Acoustic Piano	BritePno	040	Harpsichord Release	HarpsiR
011	Bright Acoustic Piano (wide) 1	BritePnW	041	Harpsichord (with key off)	HarpsiOf
012	Chorus Piano	ChoruPno	042	Clavi 1	Clavi
013	Electric Grand Piano	E.Grand	043	Clavi 2	Clavi2
014	Electric Grand Piano (wide)	E.GrandW	044	Clavi (wide) 1	ClaviW1
015	Stereo Honk-Tonk	StHonkTo	045	Clavi (wide) 2	ClaviW2
016	Honky-tonk Piano	HnkyTonk	046	Clavi Wah	ClaviWa
017	Honky-tonk Piano (wide) 1	HnyTonkW	047	Pulse Clavi	PluseClv
018	Stereo Hard Electric Piano	StHarEp	Chromatic Percussion		
019	Detuned Electric Piano 1	DetunEP1	048	Celesta 1	Celesta
020	Detuned Electric Piano 2	DetunEP2	049	Celesta 2	Celesta2
021	Electric Piano 1	E.Piano1	050	Birght Celeasta	BirCelea
022	Electric Piano 2	E.Piano2	051	Celesta & Sine	Celes&Si
023	Electric Piano (wide) 1	EPnoW1	052	Reecho Bell	RechBell
024	Electric Piano (wide) 2	EPnoW2	053	Celesta & Music Box	Celes&MB
025	EP Legend	EPLegend	054	Glockenspiel 1	Glocken
026	EP Phase	EPPHase	055	Glockenspiel 2	Glocken2
027	60's Electric Piano	60'sEP	056	Music Box 1	MusicBox
028	Electric Piano 1 (velocity mix)	E.PnoV1	057	Music Box 2	MusicBo2
029	Electric Piano 2 (velocity mix)	E.PnoV2	058	Music Box 3	MusicBo3

Nº	Denominación	Display	Nº	Denominación	Display
059	Toy Box	ToyBox	088	Percussive Organ 1	PercOrgn
060	Music Box & Harp	Mbx&Harp	089	Percussive Organ 2	PercOrg2
061	Stereo Vibrapho	StVibes	090	Light Click Organ	LClickOr
062	Rigid Vibraphone	RigiVibe	091	Detuned Percussive Organ	DePerOrg
063	Vibraphone 1	Vibra	092	Stereo Rotary Organ	StRotaOr
064	Vibraphone 2	Vibra2	093	Rock Organ	RockOrgn
065	Vibraphone (wide) 1	VibraW	094	Rotary Organ	RotaOrgn
066	Vibraphone (wide) 2	VibraW2	095	Slow Rotary Organ	SloRotOr
067	Vibraphone & Bell	Bell&Vib	096	Detuned Church Organ	DeChuOrg
068	Marimba 1	Marimba	097	Church Organ 1	ChurOrgn
069	Marimba 2	Marimba2	098	Church Organ 2	ChurOrg2
070	Marimba (wide)	MarimbaW	099	Church Organ (octave mix)	ChurOrgO
071	Stereo Marimba	StMarim	100	Reed Organ	ReedOrgn
072	Marimba & Vibraphone	Mar&Vib	101	Puff Organ	PuffOrgn
073	Xylophone 1	Xylophon	102	Accordion 1	Acordion
074	Xylophone 2	Xylopho2	103	Accordion 2	Acordin2
075	Tubular Bells	TubulBel	104	Accordion 3	Acordin3
076	Church Bell	ChurBell	105	Mustte	Mustte
077	Carillon	Carillon	106	Accord It Solo	AccordSo
078	Dulcimer	Dulcimer	107	Sweet Harmonica	SwetHarm
079	Santur	Santur	108	Harmonica 1	Harmnica
Organ			109	Harmonica 2	Harmnic2
080	Drawbar Organ 1	DrawOrgn	110	Tango Accordion	TangoAcD
081	Drawbar Organ 2	DrawOrg2	111	Acoustic Guitar (nylon) 1	NylonGtr
082	Soft Stereo Drawbar Organ	SfDrawOr	112	Acoustic Guitar (nylon) 2	NylonGt2
083	Mellow Drawbar Organ	MellDrOr	113	Acoustic Guitar (nylon + key off)	NylGtrOf
084	Detuned Drawbar Organ 1	DeDraOrg	114	ukulele	ukulele
085	Detuned Drawbar Organ 2	DeDraOr2	115	Velocity Nylon Guitar	NyInGtVe
086	Italian 60's Organ	60'sOrgn	116	Chorus Nylon Guitar	ChoNyGt
087	1970 Percussive Organ	1970PcOr	117	Bright Nylon Guitar	BrNyGt

Nº	Denominación	Display	Nº	Denominación	Display
118	Acoustic Guitar (steel) 1	SteelGtr	148	Stereo Muted Guitar	StMuGt
119	Acoustic Guitar (steel) 2	SteelGt2	149	Guitar Pinch	GtPinch
120	Steel Guitar with Body Sound	SteelBdy	150	Overdriven Guitar	Ovrdrive
121	Tremolo Steel Guitar	TremGt	151	Distortion Guitar 1	DistGtr
122	Mandolin	Mandolin	152	Distortion Guitar 2	DistGt2
123	12-Strings Guitar	12StrGtr	153	Distortion Guitar (with feedback) 1	FeedbkGt
124	Chorus Steel Guitar	ChoSteGt	154	Distorted Rhythm Guitar	DistRyth
125	Nylon & Steel Guitar	Ny&SteGt	155	5th Distortion	5thDist
126	Stereo Steel Guitar	StSteGt	156	Stereo Distorted Guitar	StDistor
127	Steel Guitar Bend	GtBend	157	Guitar Feedback	GtrFedbk
128	Steel Guitar Harmonics	GtHarm	158	Guitar Harmonics	GtrHarmo
129	Velocity Steel Guita 1	VelSte1	Bass		
130	Velocity Steel Guita 2	VelSte2	159	Acoustic Bass 1	AcoBass
131	Velocity Steel Guita 3	VelSte3	160	Acoustic Bass 2	AcoBass2
132	Electric Guitar (jazz) 1	JazzGtr	161	Jazz Style	JazzSty
133	Electric Guitar (jazz) 2	JazzGt2	162	A.Bass & Mute G.T.	Bs&GtMu
134	Electric Guitar (pedal steel)	PedalGtr	163	Resonant Bass	ResBass
135	Mellow Guitar	MelloGt	164	Wah Bass 1	WahBass1
136	Velocity Jazz Guitar	JazzGtVe	165	Electric Bass (finger) 1	FngrBass
137	Jazz Guitar Detuned	JazzGtDt	166	Electric Bass (finger) 2	FngrBas2
138	Mid Tone Guitar	MidTonGt	167	Electric Bass (finger) 3	FngrBas3
139	Electric Guitar (clean) 1	CleanGtr	168	Finger Slap Bass	FngrSlap
140	Electric Guitar (clean) 2	CleanGt2	169	Wah Finger Bass	WahFnBs
141	Stereo Clean Guitar	StCleGtr	170	Electric Bass (pick) 1	PickBass
142	Velocity Clean Guitar	CleGtVel	171	Electric Bass (pick) 2	PickBas2
143	Electric Guitar (detuned clean)	DetClnGt	172	Mute Pick Bass	MuPkBass
144	Electric Guitar (muted velo-sw)	MutVelGt	173	Fretless Bass 1	Fretless
145	Electric Guitar (muted)	MutedGtr	174	Fretless Bass 2	Fretlss2
146	Electric Guitar (funky cutting)	FunkGt	175	Slap Bass 1	SlapBas1
147	Jazz Man	JazzMan	176	Slap Bass 2	SlapBas2

Nº	Denominación	Display	Nº	Denominación	Display
177	Slap Bass 3	SlapBas3	206	Pizzicato Strings 1	PizzStr
178	Slap Bass 4	SlapBas4	207	Pizzicato Strings 2	PizzStr2
179	Synth Bass 1	SynBass1	208	Octave Pizzicato	OctoPizz
180	Synth Bass 2	SynBass2	209	Orchestral Harp 1	Harp
181	Synth Bass 3 (resonance)	ResoBass	210	Orchestral Harp 2	Harp2
182	Synth Bass 4 (attack)	AtackBas	211	Yang Chin	YangChin
183	Synth Bass (warm)	WarmBass	212	Timpani 1	Timpani
184	Clavi Bass	ClavBass	213	Timpani 2	Timpani2
185	Hammer	Hammer	Ensemble		
186	Synth Bass (rubber)	RubbBass	214	The Strings	TheStr
187	Attack Pulse	AtackPls	215	String Ensembles 1	Strings1
Strings & Orchestral Instruments			216	String Ensembles 2	Strings2
188	The Violin	TheVin	217	Synth Strings 1	SynStrs1
189	Violin 1	Violin	218	Synth Strings 2	SynStrs2
190	Violin 2	Violin2	219	Synth Strings 3 Synth Strings	SynStrs3
191	Violin (slow attack)	SlViolin	220	Synth Strings 4	SynStrs4
192	Soft Violin	SoftVin	221	Synth Strings 5	SynStrs5
193	Viola 1	Viola	222	Resonant Strings	ResonSt
194	Viola 2	Viola2	223	Stereo Slow Strings	SSlowStr
195	Viola 3	Viola3	224	Slow Strings	SlowStr
196	Cello 1	Cello	225	Strings and Brass	Str&Bras
197	Cello 2	Cello2	226	Legato Strings	LegatStr
198	Celloen 16'	Celloen	227	Orchestra	Orchstr
199	Chamber Music	Chamber	228	Arco Strings	ArcoStr
200	Contrabass 1	Contrabs	229	60's Strings	60'sStr
201	Contrabass 2	Contrbs2	230	1970 Strings	70'Str
202	Tremolo Strings 1	TremStr	231	Solo Strings	SoloStr
203	Tremolo Strings 2	TremStr2	232	Choir Aahs 1	ChoirAah
204	Slow Tremolo Strings 1	SlwTrSt1	233	Choir Aahs 2	ChoirAh2
205	Slow Tremolo Strings 2	SlwTrSt2	234	Choir Aahs 3	ChoirAh3

Nº	Denominación	Display	Nº	Denominación	Display
235	Stereo Choir Aahs	StChoir	264	Stereo French Horn	StFrHorn
236	Strings & Choir	StrChoir	265	Horn Orchestra	5thHornO
237	Humming	Humming	266	Brass Section 1	Brass
238	Voice Oohs	VoiceOoh	267	Brass Section 2 (octave mix)	Brass2
239	Analog Voice	AnaVoice	268	Brass Section 3	Brass3
240	Synth Voice	SynVoice	269	Brass Section 4	Brass4
241	Bass Hit Plus	BassHit	270	Brass Section 5	Brass5
242	Orchestra Hit 1	OrchHit	271	Brass Swell	BrasSwel
243	Orchestra Hit 2	OrchHi2	272	Brass Band	BrasBand
244	Euro Hit	EuroHit	273	Bright Brass Section	BrBraSec
245	6th Hit	6thHit	274	Mute Brass Ensemble	MuteEns
Brass			275	Sforzato Brass	SfrzBras
246	Trumpet 1	Trumpet	276	Brass & Strings	Bras&Str
247	Trumpet 2	Trumpet2	277	Synth Brass 1	SynBras1
248	Trumpet 3	Trumpet3	278	Synth Brass 2	SynBras2
249	Dark Trumpet Soft	DarkTrp	279	Synth Brass 3	SynBras3
250	Sweet Trumpet	SweetTp	280	Synth Brass 4	SynBras4
251	Wah Trumpet	WahTp	281	Analog Synth Brass 1	AnaBras1
252	Trombone 1	Trombone	282	Analog Synth Brass 2	AnaBras2
253	Trombone 2	Trmbone2	283	Jump Brass	JumpBras
254	Bright Trombone	BritBone	284	Octave Synth Brass	SynBraOc
255	Strings & Trombone	Str&Trb	285	Synth Brass & Strings 1	SyBr&St1
256	Tuba 1	Tuba	286	Synth Brass & Strings 2	SyBr&St2
257	Tuba 2	Tuba2	287	Echo Brass	EchoBr
258	Soft Tuba	SoftTuba	Reed		
259	Muted Trumpet 1	MuteTrp1	288	Soprano Sax 1	SprnoSax
260	Muted Trumpet 2	MuteTrp2	289	Soprano Sax 2	SprnSax2
261	French Horn 1	FrHorn	290	Soprano Sax Soft	SopSaxSf
262	French Horn 2 (warm)	FrHorn2	291	Slow Soprano Sax	SlSopSax
263	French Horn 3	FrHorn3	292	Sweet Soprano Sax	SweSpSax

Lista de voces

Nº	Denominación	Display	Nº	Denominación	Display
293	Alto Sax	AltoSax	321	Square	Square
294	Soft Alto Sax	SoftAlto	322	Lead 1b (sine)	SineLead
295	Super Alto Sax	SuprAlto	323	Square Lead 1	SquarLd1
296	Tenor Sax 1	TenorSax	324	Lead 1a (square 2)	SquarLd2
297	Tenor Sax 2	TenoSax2	325	Lead 2a (sawtooth 2)	SawLead2
298	Baritone Sax	BariSax	326	Lead 2d (sequenced analog)	SquAnaLd
299	Sweet Oboe	SwetOboe	327	Lead 2 (sawtooth)	SawLead1
300	Oboe 1	Oboe	328	Lead 2b (saw + pulse)	SawPlsLd
301	Oboe 2	Oboe2	329	Lead 2c (double sawtooth)	DubSawLd
302	English Horn 1	EngHorn	330	Lead 3 (calliope)	CaliopLd
303	English Horn 2	EngHorn2	331	Lead 4 (chiff)	ChiffLd
304	Woodwinds	Woodwind	332	Lead 5 (charang)	CharanLd
305	Bassoon 1	Bassoon	333	Lead 5a (wire lead)	WireLead
306	Bassoon 2	Basson2	334	Lead 6 (voice)	VoiceLd
307	Clarinet 1	Clarinet	335	Lead 7 (fifths)	FifthsLd
308	Clarinet 2	Clarine2	336	Lead 8 (bass + lead)	BassLead
Pipe			337	Lead 8a (soft wrl)	SftWrlLd
309	Piccolo	Piccolo	Synth Pad		
310	Flute	Flute	338	Pad 1 (new age)	NewAgePd
311	Sweet Flute	SwetFlut	339	Slow Square	SlowSqu
312	Recorder	Recorder	340	New Year Pad	NewYrPd
313	Sweet Pan Flute	SwPanFu	341	Pad 2 (warm)	WarmPad
314	Pan Flute	PanFlute	342	PWM Pad	PWMPad
315	Blown Bottle	Bottle	343	Pad 2a (sine pad)	SinePad
316	Shakuhachi	Shakhchi	344	Horn Pad	HornPad
317	Whistle 1	Whistle	345	Pad 3 (polysynth) 1	PolySyPd
318	Whistle 2	Whistle2	346	Click Pad	ClickPd
319	Ocarina	Ocarina	347	Analog Pad	AnaloPad
Synth Lead			348	Poly Pad	PolyPad
320	Lead 1 (square)	SquareLd	349	Pad 4 (choir)	ChoirPad

Nº	Denominación	Display	Nº	Denominación	Display
350	Pad 4a (itopia)	ItopiaPd	378	Shamisen	Shamisen
351	Pad 5 (bowed) 1	BowedPad	379	Koto	Koto
352	Pad 6 (metallic) 1	MetalPad	380	Taisho Koto	TaishoKt
353	Pan Pad	PanPad	381	Kalimba	Kalimba
354	Pad 7 (halo) 1	HaloPad	382	Bag Pipe	Bagpipe
355	Pad 7 (halo) 2	HaloPad2	383	Fiddle	Fiddle
356	Pad 8 (sweep) 1	SweepPad	384	Shanai	Shanai
357	Pad 8 (sweep) 2	SweePad2	Percussive		
358	Dipolar Pad	DipolPad	385	Tinkle Bell	TnklBell
359	Rising	Rising	386	Agogo	Agogo
360	Congregate	Congrega	387	Steel Drums	SteelDrum
Synth SFX			388	Woodblock	WoodBlok
361	FX 1 (rain)	FXRain	389	Castanets	Castanet
362	FX 2 (soundtrack)	Soundtrk	390	Taiko Drum	TaikoDum
363	Progenitor	Progenit	391	Concert Bass Drum	ConBasDm
364	FX 3a (synth mallet)	SynMalet	392	Melodic Tom 1	MelodTom
365	FX 3 (crystal)	Crystal	393	Melodic Tom 2 (power)	MeldTom2
366	FX 4 (atmosphere)	Atmosphr	394	Synth Drum	SynDrum
367	Warm Air	WarmAir	395	Rhythm Box Tom	RhythBox
368	FX 5 (brightness)	Bright	396	Electric Drum	ElecDrum
369	FX 6 (goblins)	Goblins	397	Reverse Cymbal	RevCymb1
370	Choir Bell	ChoirBel	SFX		
371	FX 7 (echoes) 1	Echoes	398	Guitar Fret Noise	FretNoiz
372	FX 7a (echo bell) 1	EchoBell	399	Guitar Cutting Noise	GtCtNoiz
373	FX 7b (echo pan)	EchoPan	400	Acoustic Bass String Slap	BsStSlap
374	FX 8 (sci-fi)	Sci-Fi	401	Breath Noise	BrthNoiz
Ethnic Misc.			402	Flute Key Click	FlKeyClk
375	Sitar 1	Sitar	403	Seashore	Seashore
376	Sitar 2 (bend)	Sitar2	404	Rain	Rain
377	Banjo	Banjo	405	Thunder	Thunder

Nº	Denominación	Display	Nº	Denominación	Display
406	Wind	Wind	436	Gunshot	Gunshot
407	Stream	Stream	437	Machine Gun	MachnGun
408	Bubble	Bubble	438	Lasergun	Lasergun
409	Bird Tweet 1	Tweet	439	Explosion	Explosio
410	Dog	Dog	440	Stereo Piano & Strings Pad	StPn&Str
411	Horse Gallop	HouseGlp	441	Stereo Piano & Choir	StPn&Cho
412	Bird Tweet 2	Tweet2	442	Stereo Piano & Synth Strings	StPn&Syn
413	Sheep	Sheep	443	Stereo Piano & Warm Pad	StPn&Pad
414	Telephone Ring 1	Telephone	444	Stereo Piano & Soft Ep	StPn&Ep
415	Telephone Ring 2	Telphon2	445	FM Electric Piano	FMEp
416	Door Creaking	DoorCrek	446	Digital Piano	DigiPn
417	Door	Door	447	E.Piano & Strings	EP&Str
418	Scratch	Scratch	448	E.Piano & Ac Guitar	EP&Gt
419	Wind Chime	WindChim	449	E.Piano & Vibraphone	Ep&Vib
420	Helicopter	Helicptr	450	E.Piano 2 & Pad	Ep&Pad
421	Car Engine	CarEngin	451	E.Piano 2 & Strings	Ep2&Str
422	Car Stop	CarStop	452	Harpichord & Stereo Strings	Harps&Str
423	Car Pass	CarPass	453	Music Box & Stereo Strings	Mxb&Str
424	Car Crash	CarCrash	454	Vibraphone & Stereo Strings	Vib&Str
425	Siren	Siren	455	Vibraphone Octave	VibOct
426	Train	Train	456	Vibraphone & Marimba & Kalimba	VibMK
427	Jetplane	Jetplane	457	Marimba & Kalimba	Mar&Kal
428	Starship	Starship	458	Marimba Delay	MarDel
429	Burst Noise	BurtNois	459	Xylophone Octave	XylopOct
430	Applause	Applause	460	Organ & Stereo Strings	Org&Str
431	Laughing	Laughing	461	Stereo Organ & Piano	StOr&Pno
432	Screaming	Scream	462	Rock Organ & Strings	RoOr&Str
433	Punch	Punch	463	Church Organ & Choir	ChuOr&Ch
434	Heart Beat	HeartBet	464	Church Organ & Strings	ChuOr&St
435	Footsteps	Footstep	465	Acoustic Guitar & Flute	Gt&Fl

Nº	Denominación	Display	Nº	Denominación	Display
466	Acoustic Guitar & Clav	Gt&Cl	Arabic Instruments		
467	24 String Guitar	24Gt	486	Kanoun	Kanoun
468	Steel Guitar & Warm Pad	StGt&Pad	487	Aoud	Aoud
469	Stereo Strings & Horn	StStr&Hn	488	Bouzouk	Bouzouk
470	Orchestra	Orchest	489	Nay	Nay
471	Full Strings 1	FullStr1	490	Mizmar	Mizmar
472	Full Strings 2	FullStr2	Drum Set		
473	Symphonic	Symphon	491	Standard Set	StandSet
474	Stereo Choir & Strings	StCh&Str	492	Room Set	RoomSet
475	Stereo Choir & Steel Guitar	Ch&Gt	493	Power Set	PowerSet
476	3 Trumpet Loose	3Trump	494	Electronic Set	ElectSet
477	Trombone & Stereo Strings	Tb&StStr	495	Analog Set	AnalgSet
478	3 Trombones Loose	3Tromb	496	Jazz Set	JazzSet
479	3 Muted Trumpets Loose	3MuTrumb	497	Brush Set	BrushSet
480	Club Brass	ClubBras	498	Orchestra Set	OrcheSet
481	Brass & Woodwinds	Br&Wood	499	SFX Set	SFXSet
482	Woodwinds & Strings	Wind&Str	500	Arabic Set	ArabiSet
483	Section Woods Small	WoodSma			
484	Pan Flute & Strings Pad	PanFu&St			
485	Koto & Shamisen	Koto&Sh			

11 Lista de estilos

Nº	Denominación	Display	Nº	Denominación	Display
8 BEAT			029	16Beat Modern	16BModr
001	8Beat Piano	8BtPiano	030	16Beat 3	16Beat3
002	8Beat 1	8Beat1	031	Cool Beat	CoolBeat
003	8Beat Shuffle	8BtShufl	032	16Beat Ballad 2	16BtBld2
004	Guitar Pop 1	GtPop1	033	16Beat 4	16Beat4
005	8Beat Hip Hop	8BtHiHop	034	Pop Shuffle	PopShufl
006	8Beat R&B	8BeatR&B	POP		
007	8Beat Pop	8BtPop	035	Pop Rock 1	PopRock1
008	Pop Funk 1	PopFunk1	036	Pop Dance 1	PopDanc1
009	Rhythm & Beat 1	Rhy&Bt1	037	Pop Fusion	PopFusn
010	8Beat Disco 1	8BtDisc1	038	Analog Night 1	AnalgNt1
011	8Beat Rock	8BtRock	039	6/8 Pop	6/8Pop
012	8Beat 2	8Beat2	040	Brit. Pop 1	BritPop1
013	Sweet Beat	SweetBt	041	Brit. Pop 2	BritPop2
014	8Beat Dance	8BtDance	042	Pop Hit	PopHit
015	8Beat Disco 2	8BtDisc2	043	Fusion Shuffle	FusShufl
016	8Beat 3	8Beat3	044	Analog Night 2	AnalgNt2
017	60's 8Beat	60's8Bt	045	Pop Beat	PopBeat
16 BEAT			046	Soft Beat	SoftBeat
018	16Beat 1	16Beat1	047	60's Pop	60'sPop
019	16Beat Funk 1	16BtFuk1	048	Sting Latin	StigLatn
020	16Beat Ballad 1	16BtBld1	BALLAD		
021	16Beat R&B	16BtR&B	049	R&B Ballad 1	R&Bbad1
022	Pop 16Beat 1	Pop16Bt1	050	Guitar Ballad	GtBallad
023	16Beat Funk 2	16BtFuk2	051	Ballad Rcok	BalladRk
024	16Beat Dance	16BDanc	052	Piano Pop	PianoPop
025	16Beat 2	16Beat2	053	Soft Ballad	SoftBald
026	Pop 16Beat 3	Pop16Bt3	054	Natural Ballad	NatuBld
027	Modern 16Beat	Modrn16B	055	Love Ballad	LoveBld
028	16Beat Hot	16BtHot	056	Easy Ballad	EasyBld

Nº	Denominación	Display	Nº	Denominación	Display
057	Slow Ballad	SlowBald	085	Cha Cha 2	ChaCha2
058	Folk Ballad	FolkBld	086	Beguine 1	Beguine1
059	Pop Ballad 1	PopBld1	087	Beguine 2	Beguine2
060	Pop Ballad 2	PopBld2	088	Rumba 1	Rumba1
061	EP Ballad	EPBallad	089	Samba 1	Samba1
ROCK			090	Samba 2	Samba2
062	Rock	Rock	091	Jive	Jive
063	New Wave	NewWave	092	Fox Trot	FoxTrot
064	Ska	Ska	DANCE		
065	Pop Rock 2	PopRock2	093	Techno 1	Techno1
066	Slow Rock	SlowRock	094	Hip Hop 1	HipHop1
067	70's Rock & Roll	70'sRock	095	Dream Dance	Drmdance
068	Folk Rock	FolkRock	096	House	House
069	Soft Rock	SoftRock	097	Pop Dance 2	PopDanc2
070	Easy Rock	EasyRock	098	Down Beat	DownBeat
071	New Shuffle	NewShufl	099	Progressive	Progress
072	Rock Hip Hop	RkHipHop	100	Rap 1	Rap1
073	Rock&Roll 1	R'N'R1	101	Disco	Disco
074	Rock & Roll 2	R'N'R2	102	Soft Disco	SoftDisc
BALLROOM			103	Disco Party	DscParty
075	Tango 1	Tango1	104	70's Disco	70'sDisc
076	Spain Matador	Matador	105	Club Dance	ClubDanc
077	Twist 1	Twist1	106	Euro Dance	EuroDanc
078	Big Band Fox	BandFox	107	Hip Hop 2	HipHop2
079	Tango 2	Tango2	SOUL & FUNK		
080	Slow Fox	SlowFox	108	Funk 1	Funk1
081	Slow Waltz 1	SlowWlz1	109	Classic Funk	ClasFunk
082	Swing Fox	SwingFox	110	Gospel Swing	GopSwing
083	Salsa 1	Salsa1	111	Gospel	Gospel
084	Cha Cha 1	ChaCha1	112	Funk 2	Funk2

Lista de estilos

Nº	Denominación	Display	Nº	Denominación	Display
113	Electric Funk	ElecFunk	141	Bluegrass 1	Bluegrs1
114	Groove Funk	GrooveFk	142	Country 8Beat	Ct8Beat
115	Cool Funky	ColFunky	143	Modern Country	ModernCt
116	Jazz Funk	JazzFunk	144	Country Pop 2	CntyPop2
117	Groove	Groove	145	Bluegrass 2	Bluegrs2
118	Soul	Soul	146	2/4 Country	2/4Cntry
119	Hip Hop Beat	HipHopBt	147	Country Quick Steps	QuickStp
120	R&B	R&B	148	Country Folk	CntyFolk
121	Soul Beat	SoulBeat	149	Country Shuffle	CnyShufl
122	R&B Ballad 2	R&BBld2	LATIN & LATIN DANCE		
SWING & JAZZ			150	Bossa Nova	BosaNov
123	Latin Jazz 1	LatinJz1	151	Latin	Latin
124	Big Band	BigBand	152	New Reggae	NewRegga
125	Dixieland 1	Dixland1	153	Dance Reggae	DanRegga
126	Broadway Big Band	BwayBand	154	Pasodoble	Pasodobl
127	Swing	Swing	155	Lite Bossa	LteBossa
128	Latin Jazz 2	LatinJz2	156	Latin Rock	LatinRck
129	Fusion	Fusion	157	Disco Samba	DscSamba
130	Acid Jazz	AcidJazz	158	Mambo	Mambo
131	Cool Jazz Ballad	CoolJzBd	159	Rumba 2	Rumba2
132	Swing Shuffle	SwingSfl	160	Tikitikita	Tikitkta
133	Big Band Medium	BandMid	161	Lambada	Lambada
134	Dixieland 2	Dixland2	162	Pop Cha Cha 1	PChaCha1
135	Guitar Swing 2	GtSwing2	163	Pop Cha Cha 2	PChaCha2
136	Ragtime	Ragtime	164	Salsa 2	Salsa2
137	Modern Jazz Ballad	MdJzBald	WALTZ & TRADITIONAL		
138	Swing Ballad	SwingBal	165	Waltz	Waltz
139	Orchestra Swing	OrhSwing	166	Old Waltz	OldWaltz
COUNTRY			167	English Waltz	EngWaltz
140	Country Pop 1	CntyPop1	168	German Waltz	GemWaltz

Nº	Denominación	Display	Nº	Denominación	Display
169	ViennaWaltz	VinaWtz	185	Dangdut	Dangdut
170	Slow Waltz 2	SlwWltz2	186	6/8 Flipper	6/8Flipp
171	Jazz Waltz	JzWaltz	187	New Age	NewAge
172	Polka	Polka	188	Tarantella	Tarantel
173	6/8 March	6/8March	189	Scottish	Scottish
174	German Polka	GerPolka	190	Norteno	Norteno
175	Party Polka	PtyPolka	Arab		
176	Army March	ArmMarch	191	Zarb 6/8	Zarb 6/8
177	March	March	192	Zarb Tempo	ZarbTemp
178	US March	USMarch	193	Bandary	Bandary
179	Musette	Musette	194	Zarb Daf	Zarb Daf
180	Mazurke	Mazurke	195	Pop 4/4	Pop 4/4
World			196	Saidi IR	Saidi IR
181	Enka Ballad	EnkaBald	197	Cifte	Cifte
182	Laendler	Laendler	198	Baladi	Baladi
183	Hawaiian	Hawaiian	199	Masmoudi	Masmoudi
184	Sirtake	Sirtake	200	Wehda	Wehda

12 Piezas demo y piezas para practicar

Nº	Denominación	Display	Nº	Denominación	Display
FOLK & COUNTRY			028	Mov.2 Adagio Non Troppo Piano Sonata No.9 In D	Sonata9
001	Jambalaya	Jambalay	029	Mov.1 Andante Grazioso Piano Sonata No.11 In A (Alla TurSo- nata11ca)	Sonata11
002	Ding! Dong! Merrily On High	DingDong	030	Prelude In C	Prelude
003	Battle Hymne Of The Republic	Battle	031	Chinese Dance	ChDance
004	The Old Gray Mare	GrayMare	032	Emperors Waltz	EmprWalz
005	American Patrol	USPatrol	033		MilMar1
006	Christmas Is Coming	IsComing	034	Symphony No.40	Symphony
007	Sippin`Cider Through A Straw	SCTStraw	JAZZ & FUSION		
008	Christmas Sound	Sound	035	ShanZhaShu	ShanZhaS
GOLDEN & POP			036	You Are My Sunshine	MySun
009	On London Bridge	LdBridge	037	June Samba	JunSamba
010	Are You Lonesome Tonight	Lonesome	038	Funk	Funk
011	Der Deitcher`s Dog	DerDDog	039	I Can.....	I Can...
012	Joy to The World	JoyWorld	040	Sea Shore	SeaShore
013	Silent Night	SltNight	PIANO		
014	Ave Maria	AveMaria	041	Fur Elise	FurElise
015	Five Hundred Miles	FHMiles	042	Military March	MMarch
016	Happy New Year	HappyNY	043	Habanera	Habanera
017	It`s Beginning To Look A Lot Like Christmas	LikeXmas	044	Minuet	Minuet
018	Jeanie With The Light Brown Hair	LighHair	045	Austria Variation	AVariati
019	My Bonnie	MyBonnie	046	Old Macdonald Had A Farm	OldAFarm
020	Song Of The Pearlfisher	SongOfTP	047	Wedding March	Wedding
CLASSICAL			048	2-Part Invention #13 In A Minor.B.W. lii	Invntion
021	Swan	Swan	049	Minuet In G	MinuetG
022	Prelude To Act 2 (Swan Lake)	SwanLak1	050	Turkish March	TurkishM
023	Valse (Swan lake)	SwanLak2	051	Hey Diddle Diddle	HeDiddle
024	The Happy Farmer	HpFarmer	052	Italian Polka	ItaPolka

Nº	Denominación	Display	Nº	Denominación	Display
025	The Sleeping Beauty	SleepBty	053	Moseta Dance	MosetaDn
026	La Traviata	LaTravia	054	Bulie Dance	BulieDn
027	Wiegenlied	Wiegenli	055	Waltz in A Flat Op.39 No.15	Waltz in A

Nº	Denominación	Display	Nº	Denominación	Display
056	Wild Rose	WildRose	059	Angles We Have Heard On High	Angles
057	Away In A Manger	AwayInAM	060	Waltz	Waltz
058	Jack & Jill	JackJill			

Tab. 1: Piezas demo

Nº	Denominación	Display
001	Fantasie Impromptu	Fantasie
002	Funk	Funk

13 Lista de acordes

	Denominación	Estructura base	Símbolo	Visualización en el display
0	Acorde mayor [M]	1-3-5	C	C
1	Acorde mayor con quinta y sexta [6]	1-(3)-5-6	C6	C6
2	Acorde de séptima mayor [M7]	1-3-(5)-7	CM7	CM7
3	Acorde de séptima mayor con undécima aumentada [M7#11]	1-(2)-3-#4-(5)-7	CM7#11	CM7(#11)
4	Acorde mayor con novena añadida [Madd9]	1-2-3-5	CMadd9	CM(9)
5	Acorde de séptima mayor con novena [M9]	1-2-3-(5)-7	CM9	CM7(9)
6	Acorde mayor con sexta y novena [6 9]	1-2-3-(5)-6	C6 9	C6(9)
7	Acorde de quinta aumentada [aug]	1-3-#5	Caug	Caug
8	Acorde menor [m]	1-b3-5	Cm	Cm
9	Acorde menor con quinta y sexta [m6]	1-b3-5-6	Cm6	Cm6
10	Acorde de séptima menor [m7]	1-b3-(5)-b7	Cm7	Cm7
11	Acorde de séptima menor con quinta disminuida [m7b5]	1-b3-b5-b7	Cm7b5	Cm7(b5)
12	Acorde menor con novena añadida [madd9]	1-2-b3-5	Cmadd9	Cm(9)
13	Acorde menor novena [m9]	1-2-b3-(5)-b7	Cm9	Cm7(9)
14	Acorde menor undécima [m11]	1-(2)-b3-4-5-(b7)	Cm11	Cm7(11)
15	Acorde menor con séptima mayor [mM7]	1-b3-(5)-7	CmM7	CmM7
16	Acorde de séptima menor con novena [M9]	1-2-b3-(5)-7	CmM9	CmM7(9)
17	Acorde de quinta disminuida [dim]	1-b3-b5	Cdim	Cdim
18	Acorde de séptima disminuida [dim7]	1-b3-b5-6	Cdim7	Cdim7
19	Acorde mayor de séptima disminuida [7]	1-3-(5)-b7	C7	C7
20	Acorde de séptima menor con cuarta [7sus4]	1-4-5-b7	C7sus4	C7sus4
21	Acorde de séptima menor con quinta disminuida [7b5]	1-3-b5-b7	C7b5	C7(b5)
22	Acorde de séptima menor con novena [79]	1-2-3-(5)-b7	C7 9	C7(9)
23	Acorde de séptima menor con undécima aumentada [7#11]	1-2-3-#4-(5)-b7 o 1-(2)-3-#4-5-b7	C7#11	C7(#11)
24	Acorde de séptima menor con decimotercera [7 13]	1-3-(5)-6-b7 o 2-3-5-6-b7	C7 13	C7(13)
25	Acorde de séptima menor con novena disminuida [7b9]	1-b2-3-(5)-b7	C7b9	C7(b9)

	Denominación	Estructura base	Símbolo	Visualización en el display
26	Acorde de séptima menor con decimotercera disminuida [7b13]	1-3-5-b6-b7	C7b13	C7(b13)
27	Acorde de séptima menor con novena aumentada [7#9]	(1)-#2-3-(5)-b7	C7#9	C7(#9)
28	Acorde de séptima mayor con quinta aumentada [M7aug]	1-3-#5-7	CM7aug	CM7aug
29	Acorde de séptima menor con quinta aumentada [7aug]	(1)-3-#5-b7	C7aug	C7aug
30	Retardo de la cuarta [sus4]	1-4-5	Csus4	Csus4
31	Retardo de la segunda [1+2+5]	1-2-5	C1+2+5	C

14 Implementación MIDI

Función		Emitido	Recibido	Observaciones
Basic Channel	Default	1	1 – 16	
	Changed	1 – 16	1 – 16	
Mode	Default	No	Mode 3	
	Messages	No	No	
	Altered	*****	No	
Note Number		0 – 127	0 – 127	
	True voice	*****	0 – 127	
Velocity Note	Note ON	Yes, 9nH, v = 1 – 127	Yes, 9nH, v = 1 – 127	
	Note OFF	No, 9nH, v = 0	Yes, 9nH, v = 0 or 8nH, v = 0 – 127	
After Touch	Keys	No	No	
	Channels	No	No	
Pitch Bend		No	Yes	
Control Change	0	Yes	Yes	Bank Select
	1	No	Yes	Modulation
	5	No	Yes	Portamento Time
	6	Yes	Yes	Data Entry
	7	Yes	Yes	Volume
	10	No	Yes	Pan
	11	No	Yes	Expression
	64	Yes	Yes	Sustain Pedal
	65	No	Yes	Portamento ON/OFF
	66	Yes	Yes	Sostenuto Pedal
	67	Yes	Yes	Soft Pedal
	80	No	Yes	Reverb Program
	81	No	Yes	Chorus Program
	91	Yes	Yes	Reverb Level
	93	Yes	Yes	Chorus Level
	120	Yes	Yes	All Sound Off
121	No	No	Reset All Controllers	
123	Yes	Yes	All Notes Off	

Función		Emitido	Recibido	Observaciones
Program Change	True #	Yes *****	Yes 0 – 127	
System Exclusive		No	Yes	
System Common	Song Position Pointer	No	No	
	Song Select	No	No	
	Tune Request	No	No	
System Real Time	Clock	Yes	No	
	Commands	No *1	No	
Aux Messages	LOCAL ON/OFF	No	No	
	Active Sensing	No	Yes	
	System Reset	No	No	
Notes:	*1 Cuando se inicia la pista de acompañamiento, se emite un mensaje de FAH. Cuando se detiene la pista de acompañamiento, se emite un mensaje de FCH. En el momento de recibir un mensaje de FAH, se inicia la pista de acompañamiento. En el momento de recibir un mensaje de FCH, se detiene la pista de acompañamiento.			

Funciones de los canales MIDI

	POLY	MONO ON
OMNI ON	Mode 1	Mode 2
OMNI OFF	Mode 3	Mode 4

15 Datos técnicos

Display	Display LCD multifunción	
Teclado	88 teclas pesadas con mecanismo de martillo y nivel dinámico ajustable	
Polifonía	128 voces programadas	
Voces	500	
Estilos	200	
Piezas para practicar	60	
Piezas demo	2	
Biblioteca	120 piezas	
Memoria	32 bancos de memoria	
Pedales	Pedal multifunción, Sostenuto (sostenuto), Sustain (sostenido)	
Conexiones	Suministro de tensión 230 V ~ 50 Hz, 2 x auriculares (jack de 6,35 mm), AUX, USB, MIDI	
Amplificador	10 W	
Altavoces	2 x 20 W, 8 Ω 2 x 25 W, 8 Ω	
Tensión de alimentación	230 V ~ 50 Hz	
Dimensiones (ancho x altura x prof.)	1380 mm x 906 mm x 514 mm	
Peso	53 kg	
Color de la carcasa	Negro	Referencia 352288
	Blanco	Referencia 352389

16 Protección del medio ambiente

Reciclaje de los materiales de embalaje



El embalaje no contiene ningún tipo de material que requiera un tratamiento especial.

Deseche todos los materiales de embalaje siguiendo las normas y reglamentaciones aplicables del país de que se trate.

No tire los materiales a la basura doméstica sino entréguelos en un centro de reciclaje autorizado. Respete los rótulos y avisos que se encuentran en el embalaje.

Reciclaje del producto



Este equipo está sujeto a la Directiva Europea sobre el tratamiento de residuos de aparatos eléctricos y electrónicos (RAEE) en su versión vigente. ¡No echar a la basura doméstica!

Entregue el producto y sus componentes en un centro de reciclaje autorizado. Respete todas las normas y reglamentaciones aplicables del país de que se trate. En caso de dudas, contacte con las autoridades responsables.

