



xmix 1202 FX USB

Thomann GmbH
Hans-Thomann-Straße 1
96138 Burgebrach
Deutschland
Telefon: +49 (0) 9546 9223-0
Internet: www.thomann.de

19.02.2024, ID: 422794 (V2)

Inhaltsverzeichnis

1	Allgemeine Hinweise.....	5
	1.1 Symbole und Signalwörter.....	5
2	Sicherheitshinweise.....	6
3	Leistungsmerkmale.....	8
4	Installation und Inbetriebnahme.....	9
5	Anschlüsse und Bedienelemente.....	10
6	Technische Daten.....	16
7	Stecker- und Anschlussbelegungen.....	18
8	Umweltschutz.....	20





1 Allgemeine Hinweise

Dieses Dokument enthält wichtige Hinweise zum sicheren Betrieb des Produkts. Lesen und befolgen Sie die angegebenen Sicherheitshinweise und Anweisungen. Bewahren Sie das Dokument zum späteren Nachschlagen auf. Sorgen Sie dafür, dass es allen Personen zur Verfügung steht, die das Produkt verwenden. Sollten Sie das Produkt verkaufen, achten Sie bitte darauf, dass der Käufer dieses Dokument erhält.

Unsere Produkte und Dokumentationen unterliegen einem Prozess der kontinuierlichen Weiterentwicklung. Daher bleiben Änderungen vorbehalten. Bitte informieren Sie sich in der aktuellsten Version der Dokumentation, die für Sie unter www.thomann.de bereitliegt.

1.1 Symbole und Signalwörter

In diesem Abschnitt finden Sie eine Übersicht über die Bedeutung der Symbole und Signalwörter, die in diesem Dokument verwendet werden.

Signalwort	Bedeutung
GEFAHR!	Diese Kombination aus Symbol und Signalwort weist auf eine unmittelbar gefährliche Situation hin, die zum Tod oder zu schweren Verletzungen führt, wenn sie nicht gemieden wird.
WARNUNG!	Diese Kombination aus Symbol und Signalwort weist auf eine möglicherweise gefährliche Situation hin, die zum Tod oder zu schweren Verletzungen führen kann, wenn sie nicht gemieden wird.
HINWEIS!	Diese Kombination aus Symbol und Signalwort weist auf eine möglicherweise gefährliche Situation hin, die zu Sach- und Umweltschäden führen kann, wenn sie nicht gemieden wird.
Warnzeichen	Art der Gefahr
	Warnung vor gefährlicher elektrischer Spannung.
	Warnung vor einer Gefahrenstelle.

2 Sicherheitshinweise

Bestimmungsgemäßer Gebrauch

Dieses Gerät dient zur Verstärkung, Abmischung und Wiedergabe der Signale von Audiogeräten, Musikinstrumenten und Mikrofonen. Verwenden Sie das Gerät ausschließlich wie in dieser Bedienungsanleitung beschrieben. Jede andere Verwendung sowie die Verwendung unter anderen Betriebsbedingungen gelten als nicht bestimmungsgemäß und können zu Personen- oder Sachschäden führen. Für Schäden, die aus nicht bestimmungsgemäßem Gebrauch entstehen, wird keine Haftung übernommen.

Das Gerät darf nur von Personen benutzt werden, die über ausreichende physische, sensorische und geistige Fähigkeiten sowie über entsprechendes Wissen und Erfahrung verfügen. Andere Personen dürfen das Gerät nur benutzen, wenn sie von einer für ihre Sicherheit zuständigen Person beaufsichtigt oder angeleitet werden.

Sicherheit



GEFAHR!

Erstickungs- und Verletzungsgefahr für Kinder!

An Verpackungsmaterialien und Kleinteilen können Kinder erstickten. Beim Umgang mit dem Gerät können Kinder sich verletzen. Lassen Sie Kinder niemals mit Verpackungsmaterial und dem Gerät spielen. Bewahren Sie Verpackungsmaterial niemals in der Reichweite von Babys und Kleinkindern auf. Entsorgen Sie Verpackungsmaterial bei Nichtgebrauch stets ordnungsgemäß. Lassen Sie Kinder das Gerät nicht unbeaufsichtigt benutzen! Halten Sie Kleinteile von Kindern fern und achten Sie darauf, dass sich keine Kleinteile vom Gerät (z. B. Bedienknöpfe) lösen, mit denen sie spielen könnten.



GEFAHR!

Lebensgefahr durch elektrischen Strom!

Im Inneren des Geräts befinden sich Teile, die unter hoher elektrischer Spannung stehen. Entfernen Sie niemals Abdeckungen! Im Geräteinneren befinden sich keine vom Benutzer zu wartenden Teile. Verwenden Sie das Gerät nicht, wenn Abdeckungen, Schutzvorrichtungen oder optische Komponenten fehlen oder beschädigt sind.



GEFAHR!

Lebensgefahr durch elektrischen Strom!

Bei einem Kurzschluss besteht Brand- und Lebensgefahr. Verwenden Sie immer ein ordnungsgemäß isoliertes dreiadriges Netzkabel mit einem Schutzkontaktstecker. Nehmen Sie am Netzkabel und am Netzstecker keine Veränderungen vor. Schalten Sie bei Beschädigung der Isolation sofort die Spannungsversorgung ab und veranlassen Sie die Reparatur. Falls Sie sich unsicher sind, wenden Sie sich an eine qualifizierte Elektrofachkraft.



WARNUNG!

Mögliche Gehörschäden bei Verwendung von Lautsprechern oder Kopfhörern mit hoher Lautstärke!

Bei angeschlossenen Lautsprechern oder Kopfhörern kann das Gerät Lautstärken erzeugen, die zu vorübergehender oder permanenter Beeinträchtigung des Gehörs führen können. Über einen längeren Zeitraum können auch scheinbar unkritische Pegel Hörschäden verursachen. Betreiben Sie das Gerät nicht ununterbrochen mit hoher Lautstärke. Reduzieren Sie die Lautstärke sofort, falls Ohrgeräusche oder Ausfälle des Gehörs auftreten sollten.



HINWEIS!

Brandgefahr durch abgedeckte Lüftungsschlitze und benachbarte Hitzequellen!

Wenn Lüftungsschlitze des Geräts abgedeckt werden oder das Gerät in unmittelbarer Nähe zu anderen Wärmequellen betrieben wird, kann das Gerät überhitzen und anfangen zu brennen. Decken Sie das Gerät oder die Lüftungsschlitze niemals ab. Montieren Sie das Gerät nicht in unmittelbarer Nähe zu einer anderen Wärmequelle. Betreiben Sie das Gerät niemals in unmittelbarer Nähe zu offenen Flammen.



HINWEIS!

Beschädigung des Geräts bei Betrieb unter ungeeigneten Umgebungsbedingungen!

Wenn das Gerät unter ungeeigneten Umgebungsbedingungen betrieben wird, kann es beschädigt werden. Betreiben Sie das Gerät ausschließlich in Innenräumen im Rahmen der Umgebungsbedingungen, die im Kapitel „Technische Daten“ der Bedienungsanleitung angegeben sind. Vermeiden Sie den Einsatz in Umgebungen mit direkter Sonneneinstrahlung, starkem Schmutz und starken Vibrationen. Vermeiden Sie den Einsatz in Umgebungen mit starken Temperaturschwankungen. Bei unvermeidlichen Temperaturschwankungen (z. B. nach dem Transport bei niedrigen Außentemperaturen) schalten Sie das Gerät nicht sofort ein. Setzen Sie das Gerät niemals Flüssigkeiten oder Feuchtigkeit aus. Versetzen Sie das Gerät während des Gebrauchs nicht an einen anderen Ort. In Umgebungen mit erhöhtem Schmutzaufkommen (z. B. durch Staub, Rauch, Nikotin, Nebel): Lassen Sie das Gerät regelmäßig von qualifiziertem Fachpersonal reinigen, um Schäden durch Überhitzung und andere Fehlfunktionen zu vermeiden.

HINWEIS!**Beschädigung des Geräts durch hohe Spannungen!**

Das Gerät kann durch den Betrieb mit falscher Spannung oder durch auftretende hohe Spannungsspitzen beschädigt werden. Überspannungen können in ungünstigen Fällen auch zu einem Verletzungsrisiko und zu Bränden führen. Stellen Sie sicher, dass die Spannungsangabe auf dem Gerät mit dem örtlichen Stromversorgungsnetz übereinstimmt, bevor Sie das Gerät einstecken. Betreiben Sie das Gerät ausschließlich an fachgerecht installierten Netzsteckdosen, die mit einem Fehlerstromschutzschalter (FI) abgesichert sind. Trennen Sie das Gerät bei aufziehenden Gewittern und bei längerer Nichtbenutzung vorsorglich vom Stromversorgungsnetz.

HINWEIS!**Kurzschlussgefahr durch Verwendung unsymmetrischer Kabel!**

Das Gerät verfügt über eine Phantomspeisung. Bei Verwendung unsymmetrischer Kabel mit der Phantomspeisung kann das Gerät beschädigt werden. Verwenden Sie ausschließlich symmetrische Kabel. Stellen Sie vor dem Einschalten der Phantomspeisung stets sicher, dass keine unsymmetrisch beschalteten Kabel angeschlossen sind.

HINWEIS!**Brandgefahr durch Einbau einer falschen Sicherung!**

Bei Verwendung von Sicherungen eines anderen Typs als mit dem Gerät kompatibel kann es zu einem Brand kommen und das Gerät kann schwer beschädigt werden. Verwenden Sie ausschließlich Sicherungen des gleichen Typs. Beachten Sie den Aufdruck auf dem Gerätegehäuse und die Angaben im Kapitel „Technische Daten“.

HINWEIS!**Mögliche Fleckenbildung durch Weichmacher in Gummifüßen!**

Der enthaltene Weichmacher in den Gummifüßen dieses Produkts kann unter Umständen mit der Beschichtung des Untergrunds reagieren und nach einiger Zeit dunkle Schatten hinterlassen, die sich nicht wieder entfernen lassen. Benutzen Sie ggf. eine geeignete Unterlage oder Filzgleiter, damit die Gummifüße des Geräts nicht in direkten Kontakt mit dem Untergrund kommen.

3 Leistungsmerkmale

- 10-Kanal-Mischpult mit eingebautem FX-Prozessor
- 6 Monokanäle (MIC, Line) mit Low Cut
- 3-Band-Klangregelung und Balanceregler
- 2 Stereokanäle mit 2-Band-Klangregelung und Balanceregler
- Control-Room-Ausgang L/R (6,35-mm-Klinkenbuchsen)
- Zusätzlicher Eingang über Cinch (Stereo In / Rec Out)
- 1 × AUX-Regler pro Kanal, PRE/POST schaltbar
- PFL-Schalter in jedem Kanal
- Master-Ausgang L/R über 2 × XLR und 2 × 6,35-mm-Klinkenbuchse
- Separat regelbarer Kopfhörer-Ausgang (6,35-mm-Klinkenbuchse, stereo)
- Kopfhörerausgang, mit Control-Room-Ausgang regelbar
- USB-Anschluss
- 48-V-Phantomspeisung, global schaltbar
- internes Netzteil

4 Installation und Inbetriebnahme

Packen Sie das Gerät aus und überprüfen Sie es sorgfältig auf Schäden, bevor Sie es verwenden. Bewahren Sie die Verpackung auf. Um das Gerät bei Transport und Lagerung optimal vor Erschütterungen, Staub und Feuchtigkeit zu schützen, benutzen Sie die Originalverpackung oder eigene, besonders dafür geeignete Transport- bzw. Lagerungsverpackungen.

Stellen Sie vor dem Anlegen der Versorgungsspannung sowie vor dem Anschließen und Abziehen von Audiokabeln alle Lautstärkereglern des Geräts auf Null, um Beschädigungen an den angeschlossenen Lautsprechern und Geräten zu vermeiden.

5 Anschlüsse und Bedienelemente

Mono-Kanalzug

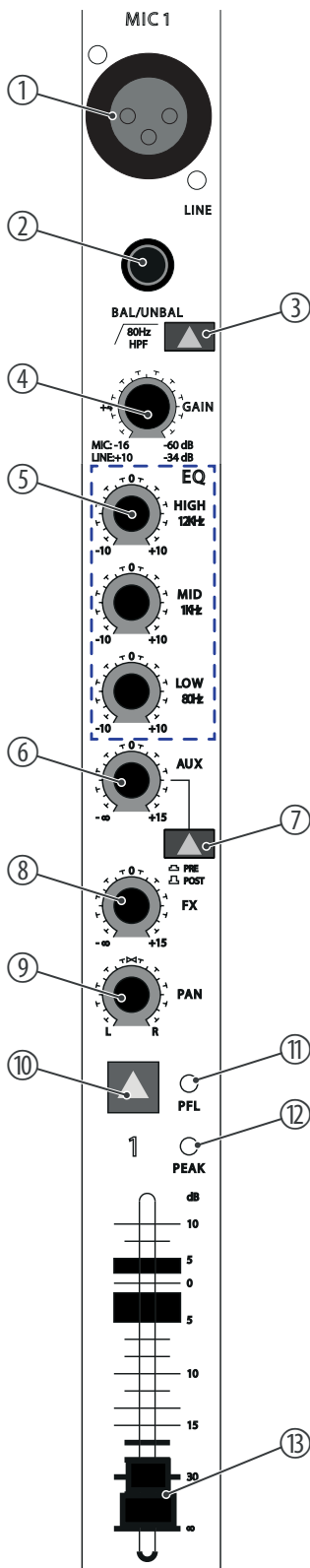

- | | |
|----|---|
| 1 | [MIC] Symmetrischer XLR-Monoeingang zum Anschluss eines Mikrofons. |
| 2 | [LINE] 6,3-mm-Klinkeneingang zum Anschluss einer Audioquelle mit Line-Pegel (Keyboard, Drum-Modul etc., symmetrisch oder unsymmetrisch). |
| 3 | [80 Hz HPF] Hochpassfilter zur Unterdrückung von Trittschall und ähnlichen niederfrequenten Störgeräuschen. |
| 4 | [GAIN] Drehregler zur Anpassung des Eingangspegels. |
| 5 | [EQ] Dreikanalige Klangregelung für Höhen [HIGH], Mitten [MID] und Tiefen [LOW]. |
| 6 | [AUX] Drehregler zu Steuerung des Signalanteils, der an den Ausgang [AUX SEND] gesendet wird, um z. B. einen Monitor-Mix zu erzeugen. |
| 7 | [PRE / POST] Bei gedrücktem Schalter ist der mit dem [AUX]-Regler eingestellte Signalanteil unbeeinflusst von der Einstellung des Kanalfaders ([PRE]). Ist der Schalter nicht gedrückt, unterliegt das AUX-Signal dem Kanalfader ([POST]). |
| 8 | [FX] Drehregler zu Steuerung des Signalanteils, der an den Ausgang [FX SEND] geschickt wird. |
| 9 | [PAN] Drehregler zur Anordnung des Kanalsignals im Stereo-Panorama R/L. |
| 10 | [PFL]-Schalter Bei gedrücktem Schalter liegt das Kanalsignal unbeeinflusst von der Einstellung des Kanalfaders an den Ausgängen [PHONES] und [CR OUT] an. Der Schalter wirkt nicht auf das Signal an den Ausgängen [MAIN OUTPUT] und [REC OUT]. |
| 11 | [PFL]-LED Bei aktivierter PFL-Funktion leuchtet diese LED. |
| 12 | [PEAK] Diese LED leuchtet auf, wenn es im Kanal zu Übersteuerung kommt. Drehen Sie in diesem Fall den [GAIN]-Regler so weit nach links, dass die LED nicht mehr aufleuchtet. |
| 13 | Der Kanalfader bestimmt die Stärke des Kanalsignals im Gesamtsignal. |

Stereo-Kanalzug

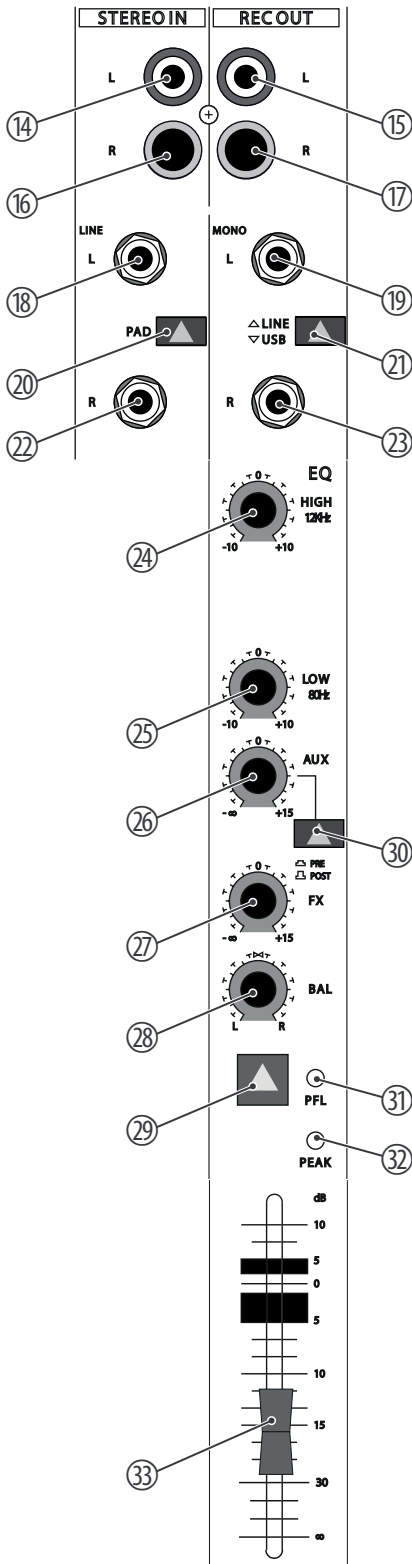

14, 16	[STEREO IN] Cinch-Buchsen zum Anschließen von Stereo-Quellen.
15, 17	[REC OUT] Line-Ausgänge mit Cinch-Buchsen zum Anschließen von Aufnahmegeräten.
18, 19	[L] 6,3-mm-Klinkeneingang zum Anschluss des linken Stereosignals einer Audioquelle mit Line-Pegel (Keyboard, Drum-Modul etc.). Bei Mono-Signalen im REC-OUT-Kanal verwenden Sie diesen Eingang und lassen die [R]-Buchse frei, damit das Signal in beiden Summenkanälen anliegt.
20	[PAD] Schalter zur Absenkung der Eingangsempfindlichkeit bei besonders kräftigen Signalen.
21	[LINE USB] Umschalter zur Auswahl des analogen Line-Eingangs R/L oder des USB-Eingangs.
22, 23	[R] 6,3-mm-Klinkeneingang zum Anschluss des rechten Stereosignals einer Audioquelle mit Line-Pegel (Keyboard, Drum-Modul etc.).
24, 25	[EQ]//[LOW] Zweikanalige Klangregelung für Höhen [HIGH] und Tiefen [LOW].
26	[AUX] Drehregler zur Steuerung des Signalanteils, der an den Ausgang [AUX SEND] gesendet wird, um z. B. einen Monitor-Mix zu erzeugen.
27	[FX] Drehregler zur Steuerung des Signalanteils, der an den Ausgang [FX SEND] geschickt wird.
28	[BAL] Drehregler zur Anordnung des Kanalsignals in der Stereo-Balance.
29	[PFL]-Schalter Bei gedrücktem Schalter liegt das Kanalsignal unbeeinflusst von der Einstellung des Kanalfaders und der internen Effekt-Sektion an den Ausgängen [PHONES] und [CR OUT] an. Der Schalter wirkt nicht auf das Signal an den Ausgängen [MAIN OUTPUT] und [REC OUT].
30	[PRE / POST] Bei gedrücktem Schalter ist der mit dem [AUX]-Regler eingestellte Signalanteil unbeeinflusst von der Einstellung des Kanalfaders ([PRE]). Ist der Schalter nicht gedrückt, unterliegt das AUX-Signal dem Kanalfader ([POST]).
31	[PFL]-LED Bei aktivierter PFL-Funktion leuchtet diese LED.
32	[PEAK] Diese LED leuchtet auf, wenn es im Kanal zu Übersteuerung kommt. Tritt dies im STEREO-IN-Kanal auf, drücken Sie den [PAD]-Schalter. Kommt es im REC-OUT-Kanal zu Übersteuerung, reduzieren Sie den Ausgangspegel der dort angeschlossenen Signalquelle.
33	Der Kanalfader bestimmt die Stärke des Kanalsignals im Gesamtsignal.

Effekt-Sektion, AUX

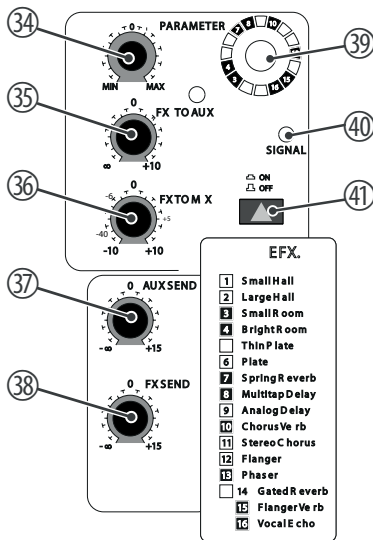

- 34 [PARAMETER] | Drehregler zum Einstellen des Haupt-Parameters des aktuell ausgewählten Effekts.
- 35 [FX TO AUX] | Drehregler zum Einstellen des Effekt-Anteils, der am Ausgang [AUX SEND] anliegt.
- 36 [FX TO MIX] | Drehregler zum Einstellen des Effekt-Anteils am Summensignal.
- 37 [AUX SEND] | Drehregler zum Einstellen des Gesamtpegels am [AUX SEND]-Ausgang.
- 38 [FX SEND] | Drehregler zum Einstellen des Gesamtpegels am [FX SEND]-Ausgang.
- 39 [1 - 16] | Drehregler zur Auswahl des gewünschten Effekts, siehe aufgedruckte Liste [EFX.] unterhalb des „ON | OFF“-Schalters.
- 40 [SIGNAL] | Das Aufleuchten dieser LED zeigt das Anliegen eines Signals am Eingang der Effekt-Sektion an.
- 41 [ON | OFF] | Taste zum Einschalten und Ausschalten der Effekt-Funktion.

Master-Sektion

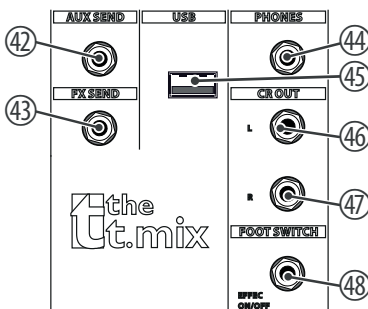

- 42 [AUX SEND] | An diesem Line-Pegel-Ausgang liegt das mit den [AUX]-Kanalreglern eingestellte Signal an, mit dem z. B. ein Monitor-Mix erzeugt werden kann.
- 43 [FX SEND] | An diesem Line-Pegel-Ausgang liegt das mit den [FX]-Kanalreglern eingestellte Signal an, das z. B. an ein externes Effektgerät gesendet werden kann.
- 44 [PHONES] | Stereo-Kopfhörerausgang
- 45 [USB] | USB-Anschluss zum Einspielen von digitalen Audiosignalen oder zur digitalen Ausgabe des Summensignal, unbeeinflusst von den Master-Fadern.
- 46 [CR OUT L] | Control-Room-Ausgang zum Anschließen von Verstärkern oder Aktivboxen.
- 47 [CR OUT R] | Control-Room-Ausgang zum Anschließen von Verstärkern oder Aktivboxen.
- 48 [FOOT SWITCH EFFECT] | Buchse zum Anschluss eines Fußschalters (nicht mitgeliefert), mit dem die interne Effekt-Sektion eingeschaltet und ausgeschaltet werden kann.

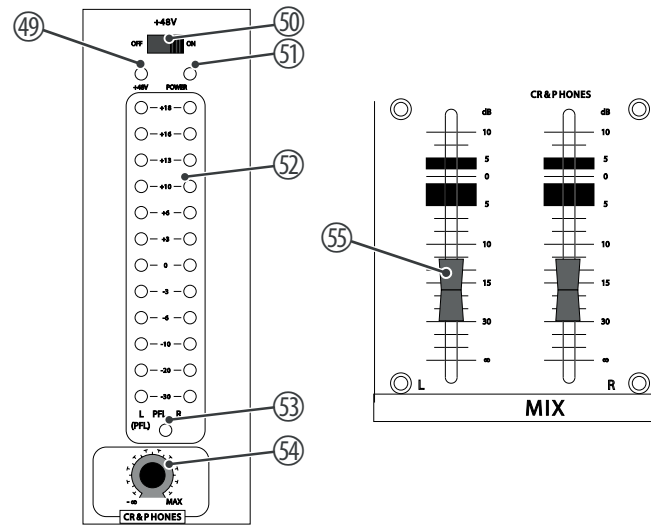

49	[+48V]-LED Diese LED leuchtet bei eingeschalteter Phantomspannung.
50	[+48V]-Schalter Wenn dieser Schalter in der ON-Stellung steht, liegt an den XLR-Buchsen der Mono-Kanäle eine Phantomspannung von 48 V $\overline{\text{---}}$ zum Betrieb von Kondensatormikrofonen an. Kommen keine Kondensatormikrofone zum Einsatz, sollte sich der Schalter in der OFF-Position befinden. Die Phantomspannung darf nicht eingeschaltet werden, wenn an einem der MIC-Eingänge ein unsymmetrisches XLR-Kabel angeschlossen ist.
51	[POWER] Diese LED leuchtet, wenn das Gerät eingeschaltet ist.
52	[LEDs] Diese LED-Ketten zeigen den Pegel des Summensignals an. Halten Sie den Pegel in einem Bereich unterhalb von +18. Ein Aufleuchten der roten LEDs signalisiert Übersteuern. Ziehen Sie in diesem Fall die beiden Master-Fader soweit zurück, dass die roten LEDs nicht mehr aufleuchten. Wird in einem der Kanäle die PFL-Taste gedrückt, wird das Signal dieses Kanals ohne Berücksichtigung des Kanalfaders in der linken LED-Kette angezeigt.
53	[PFL] Diese LED leuchtet, wenn in mindestens einem der Kanäle die [PFL]-Taste gedrückt ist und die LED-Ketten daher nicht das Summensignal anzeigen.
54	[CR & PHONES] Drehregler zum Einstellen des Pegels an den Ausgängen [CR OUT] und [PHONES].
55	[L MIX R] Master-Fader zum Einstellen des Summenpegels an den Ausgängen [MAIN OUTPUT], [CR OUT] und [PHONES].

Rückseite

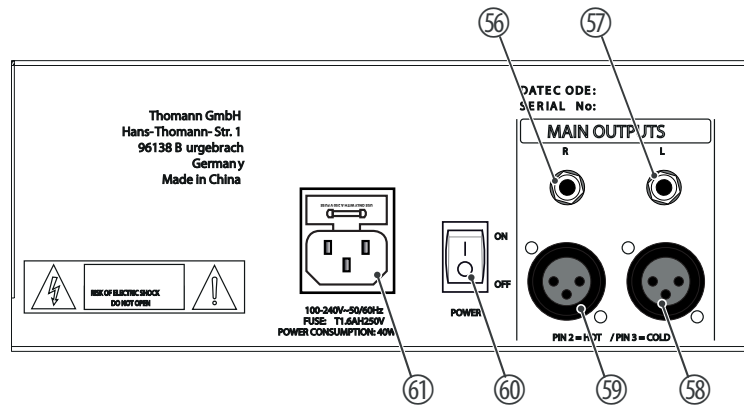

56,57	[MAIN OUTPUTS] Symmetrische 6,3-mm-Klinkenausgänge zum Anschluss von Endstufen, Effektgeräten oder Aufnahme-geräten.
58,59	[MAIN OUTPUTS] Symmetrische XLR-Ausgänge zum Anschluss von Endstufen, Effekt- oder Aufnahme-geräten.
60	[POWER] Netzschalter zum Einschalten und Ausschalten des Gerätes.
61	Kaltgeräteeinbaustecker zum Netzanschluss mit Sicherungshalter.

Anschlussbeispiel – Club-Gig

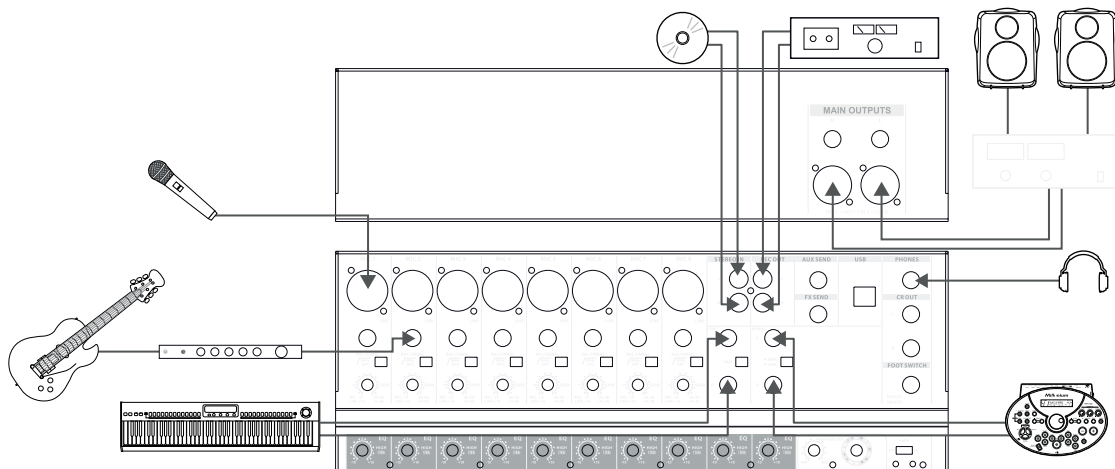

**Anschlussbeispiel – Homerecording
mit PC**

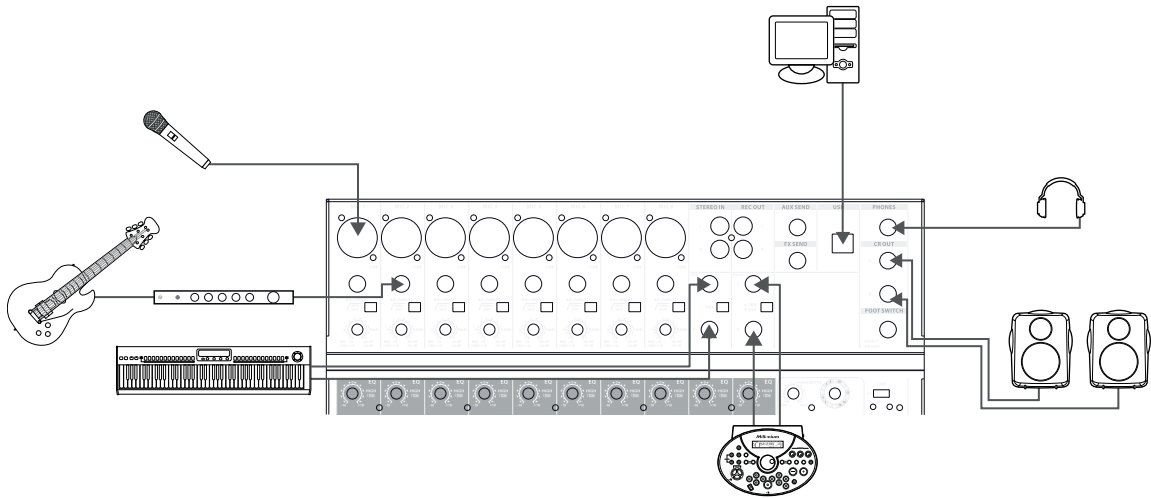

6 Technische Daten

Eingangsanschlüsse	Spannungsversorgung		Kaltgeräteeinbaustecker C14
	Mikrofon-Eingang	Typ	6 × XLR-Einbaubuchse, 3-polig, symmetrisch
		Pegel	max. + 4 dBu ± 1 dBu
		Impedanz	6 kΩ, symmetrisch 3 kΩ ±200 Ω, unsymmetrisch
	Line-Eingang	Typ	6 × 6,3-mm-Klinkenbuchse, symmetrisch oder unsymmetrisch
		Pegel	max. + 21 dBu ± 1 dBu
		Impedanz	44 kΩ, symmetrisch 22 kΩ ±2 kΩ, unsymmetrisch
	Stereo-Eingang	Typ	2 × Cinch-Buchsen
		Pegel	max. + 21 dBu ± 1 dBu
		Impedanz	44 kΩ, symmetrisch 22 kΩ ±2 kΩ, unsymmetrisch
	Stereo-Eingang mit Line-Pegel	Typ	4 × 6,3-mm-Klinkenbuchse
		Pegel	max. +21 dBu ± 1 dBu
		Impedanz	44 kΩ, symmetrisch 22 kΩ ±2 kΩ, unsymmetrisch
Fußschalter	Typ	6,3-mm-Klinkenbuchse	
USB-Schnittstelle	Typ	USB 2.0	
Ausgangsanschlüsse	Master-Ausgang	Typ	2 × 6,3-mm-Klinkenbuchse, symmetrisch
		Pegel	+26 dBu ± 1 dBu
		Impedanz	200 Ω
	Master-Ausgang	Typ	2 × XLR-Einbaubuchse, 3-polig, symmetrisch
		Pegel	+21 dBu ± 1 dBu +26 dBu ± 1 dBu
		Impedanz	200 Ω
	Line-Ausgang	Typ	2 × Cinch-Buchsen
	Line-Pegel-Ausgang	Typ	2 × 6,3-mm-Klinkenbuchse
Stereo-Kopfhörerausgang	Typ	6,3-mm-Klinkenbuchse	
	Pegel	150 mW ± 5 mW an 32 Ω	
Klangregelung (EQ)	Höhen	+/- 10 dB, ± 1,5 dB @ 12 kHz Shelving	
	Mitten	+/- 10 dB, ± 1,5 dB @ 1 kHz Shelving	
	Tiefen	+/- 10 dB ± 1,5 dB @ 80 Hz Shelving	

Effekte	16 insgesamt	2 × Reverb Hall 2 × Reverb Room 2 × Reverb Plate 1 × Spring Reverb 2 × Delay 2 × Chorus Flanger Phaser Gated Reverb Flanger Reverb Vocal Echo
Signal-Verstärkung Monokanal	Mic-Eingang, anpassbar	44 dB (-16 ~ -60 dB)
	Line	-10 dB ~ +34 dB
Frequenzbereich		20 Hz ~ 20 kHz ± 2 dB
Geräuschspannungsabstand	Mic Equivalent-Eigengeräusche	128 dB ± 5 dB
	Eigengeräusche	80 dB ± 5 dB
Klirrfaktor (THD)		< 0,025 % bei +14 dBu ± 0,5 dBu
Phantomspannung		48 V ± 2 V
Gleichtaktunterdrückung		63 dB ± 3 dB @ 1 kHz
Leistungsaufnahme		40 W
Versorgungsspannung		100 - 240 V ~, 50/60 Hz
Sicherung		5 mm × 20 mm, 1,6 A, 250 V, träge
Abmessungen (B × H × T)		315 mm × 100 mm × 340 mm
Gewicht		4,35 kg
Umgebungsbedingungen	Temperaturbereich	0 °C...40 °C
	relative Luftfeuchte	20 %...80 %, nicht kondensierend

7 Stecker- und Anschlussbelegungen

Einführung

Dieses Kapitel hilft Ihnen dabei, die richtigen Kabel und Stecker auszuwählen, um Ihr wertvolles Equipment so zu verbinden, dass ein perfektes Sound-Erlebnis gewährleistet wird.

Bitte beachten Sie diese Tipps, denn gerade im Bereich „Sound & Light“ ist Vorsicht angesagt: Auch wenn ein Stecker in die Buchse passt, kann das Resultat einer falschen Verbindung eine zerstörte Endstufe, ein Kurzschluss oder „nur“ eine schlechte Übertragungsqualität sein!

Symmetrische und unsymmetrische Übertragung

Die unsymmetrische Übertragung findet vor allem im semiprofessionellen Umfeld und im HiFi-Bereich Verwendung. Instrumentenkabel mit zwei Leitern (eine Ader plus Abschirmung) sind typische Vertreter der unsymmetrischen Übertragung. Ein Leiter ist dabei für die Masse und die Schirmung zuständig, das Nutzsignal wird über den zweiten Leiter übertragen.

Die unsymmetrische Übertragung ist anfällig gegen elektromagnetische Störungen, besonders bei niedrigen Pegeln wie beispielsweise von Mikrofonen und bei langen Kabeln.

Im professionellen Umfeld wird deshalb die symmetrische Übertragung vorgezogen, denn diese ermöglicht eine störungsfreie Übermittlung der Nutzsignale auch über weite Strecken hinweg. Neben den Leitern für „Masse“ und „Nutzsignal“ kommt bei einer symmetrischen Übertragung ein weiterer Leiter hinzu. Dieser überträgt ebenfalls das Nutzsignal, jedoch um 180° phasengedreht.

Da die Störsignale auf beide Leiter gleichermaßen wirken, wird durch Subtraktion der phasengedrehten Signale das Störsignal vollkommen ausgelöscht. Das Ergebnis ist das reine Nutzsignal ohne Störgeräusche.

Zweipolige 6,35-mm-Klinkenstecker (mono, unsymmetrisch)



1	Signal
2	Masse

Dreipolige 6,35-mm-Klinkenstecker (mono, symmetrisch)



1	Signal (phasenrichtig, +)
2	Signal (phasenverkehrt, -)
3	Masse

Dreipolige 6,35-mm-Klinkenstecker (stereo, unsymmetrisch)



1	Signal (links)
2	Signal (rechts)
3	Masse

XLR-Stecker (symmetrisch)

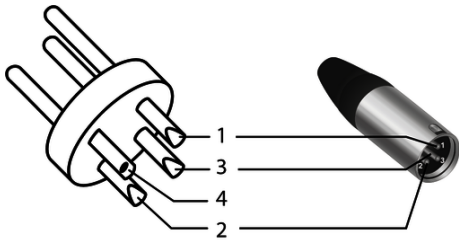

1	Masse, Abschirmung
2	Signal (phasenrichtig, +)
3	Signal (phasenverkehrt, -)
4	Abschirmung am Steckergehäuse (optional)

XLR-Stecker (unsymmetrisch)

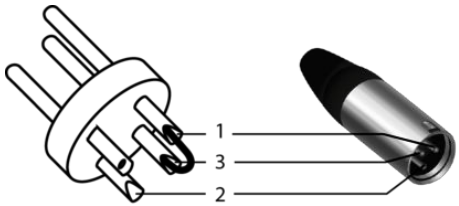

1	Masse, Abschirmung
2	Signal
3	Gebrückt mit Pin 1

Cinch-Anschlüsse



Die Zeichnung und die Tabelle zeigen die Pinbelegung eines Cinch-Steckers.

1	Signal
2	Masse

8 Umweltschutz

Entsorgung des Verpackungsmaterials

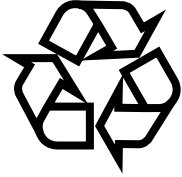

Für die Verpackungen wurden umweltverträgliche Materialien gewählt, die einer normalen Wiederverwertung zugeführt werden können. Sorgen Sie dafür, dass Kunststoffhüllen, Verpackungen etc. ordnungsgemäß entsorgt werden.

Werfen Sie diese Materialien nicht einfach weg, sondern sorgen Sie dafür, dass sie einer Wiederverwertung zugeführt werden. Beachten Sie die Hinweise und Kennzeichen auf der Verpackung.

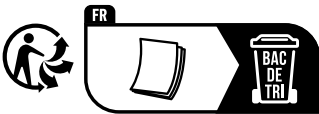

Beachten Sie den Entsorgungshinweis zur Dokumentation in Frankreich.

Entsorgung Ihres Altgeräts

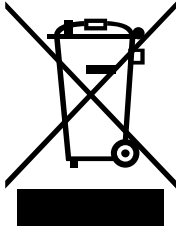

Dieses Produkt unterliegt der europäischen Richtlinie über Elektro- und Elektronik-Altgeräte (WEEE-Richtlinie – Waste Electrical and Electronic Equipment) in ihrer jeweils aktuell gültigen Fassung.

Entsorgen Sie Ihr Altgerät nicht mit dem normalen Hausmüll, sondern führen Sie es einer kontrollierten Entsorgung über einen zugelassenen Entsorgungsbetrieb oder über Ihre kommunale Entsorgungseinrichtung zu. Beachten Sie dabei die in Ihrem Land geltenden Vorschriften. Setzen Sie sich im Zweifelsfall mit Ihrer Entsorgungseinrichtung in Verbindung. Eine fachgerechte Entsorgung schützt die Umwelt sowie die Gesundheit Ihrer Mitmenschen.

Beachten Sie darüber hinaus, dass die Abfallvermeidung einen wertvollen Beitrag zum Umweltschutz leistet. Neben einer Reparatur ist auch die Abgabe an einen Zweitnutzer eine ökologisch wertvolle Alternative zur Entsorgung.

Nutzen Sie die Möglichkeit der unentgeltlichen Rücknahme Ihres Altgeräts durch die Thomann GmbH. Erkundigen Sie sich über die aktuellen Gegebenheiten unter www.thomann.de.

Wenn das Altgerät personenbezogene Daten enthält, löschen Sie die Daten, bevor Sie es entsorgen.

