

Pioneer Dj

DDJ-SB2

DJ Controller
Contrôleur pour DJ
DJ Controller
DJ Controller
DJ Controller

serato || serato  DJ INTRO

<http://pioneerdj.com/support/>
<http://serato.com/>

The Pioneer DJ site shown above offers FAQs, information on software, and various other types of information and services to allow you to use your product in greater comfort.

The contents of the warranty for the United States and Canada are provided on the last pages of the instructions in English and French.

For the latest version of the Serato DJ Intro software, access Serato.com and download the software from there.

Le site Pioneer DJ indiqué ci-dessus propose une FAQ, des informations sur le logiciel et divers types d'informations et de services qui permettent une utilisation plus confortable de ce produit.

Le contenu de la garantie pour les États-Unis et le Canada se trouvent aux dernières pages des modes d'emploi anglais et français.

Pour la toute dernière version du logiciel Serato DJ Intro, accédez à Serato.com et téléchargez le logiciel de ce site.

Die oben angegebene Pioneer DJ-Website enthält häufig gestellte Fragen, Informationen über Software und andere wichtige Informationen und Dienste, die Ihnen helfen, Ihr Produkt optimal zu verwenden.

Für die neueste Version der Serato DJ Intro-Software gehen Sie zu Serato.com und laden die Software von dort herunter.

Il sito Pioneer DJ indicato qui sopra offre una sezione FAQ, informazioni sul software ed informazioni e servizi di vario tipo, per permettere un uso più confortevole dei nostri prodotti.

Per ottenere la più recente versione di Serato DJ Intro, raggiungere Serato.com e scaricare il software di lì.

Op bovengenoemde Pioneer DJ website vindt u FAQ's, informatie over software, en andere informatie en diensten voor nog meer gebruiksgemak van uw product.

Ga voor de nieuwste versie van de Serato DJ Intro-software naar Serato.com en download de software van deze site.

Operating Instructions (Quick Start Guide)
Mode d'emploi (Guide de démarrage rapide)
Bedienungsanleitung (Kurzanleitung)
Istruzioni per l'uso (Guida di avvio veloce)
Handleiding (Snelstartgids)

English

Français

Deutsch

Italiano

Nederlands

WARNING

This equipment is not waterproof. To prevent a fire or shock hazard, do not place any container filled with liquid near this equipment (such as a vase or flower pot) or expose it to dripping, splashing, rain or moisture.

D3-4-2-1-3_A1_En

WARNING

To prevent a fire hazard, do not place any naked flame sources (such as a lighted candle) on the equipment.

D3-4-2-1-7a_A1_En

Operating Environment

Operating environment temperature and humidity: +5 °C to +35 °C (+41 °F to +95 °F); less than 85 %RH (cooling vents not blocked)

Do not install this unit in a poorly ventilated area, or in locations exposed to high humidity or direct sunlight (or strong artificial light).

D3-4-2-1-7c*_A2_En

When using this product, confirm the safety information shown on the bottom of the unit.

D3-4-2-2-4_B1_En

WARNING

Store small parts out of the reach of children and infants. If accidentally swallowed, contact a doctor immediately.

D41-6-4_A1_En

This product is for general household purposes. Any failure due to use for other than household purposes (such as long-term use for business purposes in a restaurant or use in a car or ship) and which requires repair will be charged for even during the warranty period.

K041_A1_En

For Europe and other areas

CAUTION

TO PREVENT THE RISK OF ELECTRIC SHOCK, DO NOT REMOVE COVER (OR BACK). NO USER-SERVICEABLE PARTS INSIDE. REFER SERVICING TO QUALIFIED SERVICE PERSONNEL.

D3-4-2-1-1_B1_En

For Europe



If you want to dispose this product, do not mix it with general household waste. There is a separate collection system for used electronic products in accordance with legislation that requires proper treatment, recovery and recycling.

Private households in the member states of the EU, in Switzerland and Norway may return their used electronic products free of charge to designated collection facilities or to a retailer (if you purchase a similar new one).

For countries not mentioned above, please contact your local authorities for the correct method of disposal.

By doing so you will ensure that your disposed product undergoes the necessary treatment, recovery and recycling and thus prevent potential negative effects on the environment and human health.

K058b_A1_En

For U.S.A. and other areas

NOTE:

This equipment has been tested and found to comply with the limits for a Class B digital device, pursuant to Part 15 of the FCC Rules. These limits are designed to provide reasonable protection against harmful interference in a residential installation. This equipment generates, uses, and can radiate radio frequency energy and, if not installed and used in accordance with the instructions, may cause harmful interference to radio communications. However, there is no guarantee that interference will not occur in a particular installation. If this equipment does cause harmful interference to radio or television reception, which can be determined by turning the equipment off and on, the user is encouraged to try to correct the interference by one or more of the following measures:

- Reorient or relocate the receiving antenna.
- Increase the separation between the equipment and receiver.
- Connect the equipment into an outlet on a circuit different from that to which the receiver is connected.
- Consult the dealer or an experienced radio/TV technician for help.

D8-10-1-2_A1_En

Information to User

Alterations or modifications carried out without appropriate authorization may invalidate the user's right to operate the equipment.

D8-10-2_A1_En

CAUTION

This product satisfies FCC regulations when shielded cables and connectors are used to connect the unit to other equipment. To prevent electromagnetic interference with electric appliances such as radios and televisions, use shielded cables and connectors for connections.

D8-10-3a_A1_En

FEDERAL COMMUNICATIONS COMMISSION DECLARATION OF CONFORMITY

This device complies with part 15 of the FCC Rules. Operation is subject to the following two conditions: (1) This device may not cause harmful interference, and (2) this device must accept any interference received, including interference that may cause undesired operation.

Product Name: DJ Controller

Model Number: DDJ-SB2

Responsible Party Name:

PIONEER ELECTRONICS (USA) INC.
SERVICE SUPPORT DIVISION

Address: 1925 E. DOMINGUEZ ST. LONGBEACH,
CA 90810-1003, U.S.A.

Phone: 1-800-421-1404

URL:<http://www.pioneerelectronics.com>

D8-10-4*_C1_En

For U.S.A. and Canada

IMPORTANT



The lightning flash with arrowhead symbol, within an equilateral triangle, is intended to alert the user to the presence of uninsulated "dangerous voltage" within the product's enclosure that may be of sufficient magnitude to constitute a risk of electric shock to persons.

CAUTION
RISK OF ELECTRIC SHOCK
DO NOT OPEN

CAUTION:

TO PREVENT THE RISK OF ELECTRIC SHOCK, DO NOT REMOVE COVER (OR BACK). NO USER-SERVICEABLE PARTS INSIDE. REFER SERVICING TO QUALIFIED SERVICE PERSONNEL.



The exclamation point within an equilateral triangle is intended to alert the user to the presence of important operating and maintenance (servicing) instructions in the literature accompanying the appliance.

D3-4-2-1-1b_A1_En

The Safety of Your Ears is in Your Hands

Get the most out of your equipment by playing it at a safe level – a level that lets the sound come through clearly without annoying blaring or distortion and, most importantly, without affecting your sensitive hearing. Sound can be deceiving. Over time, your hearing "comfort level" adapts to higher volumes of sound, so what sounds "normal" can actually be loud and harmful to your hearing. Guard against this by setting your equipment at a safe level BEFORE your hearing adapts.

ESTABLISH A SAFE LEVEL:

- Set your volume control at a low setting.
- Slowly increase the sound until you can hear it comfortably and clearly, without distortion.
- Once you have established a comfortable sound level, set the dial and leave it there.

BE SURE TO OBSERVE THE FOLLOWING GUIDELINES:

- Do not turn up the volume so high that you can't hear what's around you.
- Use caution or temporarily discontinue use in potentially hazardous situations.
- Do not use headphones while operating a motorized vehicle; the use of headphones may create a traffic hazard and is illegal in many areas.

S001a_A1_En

For U.S.A.

WARNING: This product contains chemicals known to the State of California and other governmental entities to cause cancer and birth defects or other reproductive harm.

Wash hands after handling.

D36-P5_C1_En

IMPORTANT SAFETY INSTRUCTIONS

- 1) Read these instructions.
- 2) Keep these instructions.
- 3) Heed all warnings.
- 4) Follow all instructions.
- 5) Do not use this apparatus near water.
- 6) Clean only with dry cloth.
- 7) Do not block any ventilation openings. Install in accordance with the manufacturer's instructions.
- 8) Do not install near any heat sources such as radiators, heat registers, stoves, or other apparatus (including amplifiers) that produce heat.
- 9) Do not defeat the safety purpose of the polarized or grounding-type plug. A polarized plug has two blades with one wider than the other. A grounding type plug has two blades and a third grounding prong. The wide blade or the third prong are provided for your safety. If the provided plug does not fit into your outlet, consult an electrician for replacement of the obsolete outlet.
- 10) Protect the power cord from being walked on or pinched particularly at plugs, convenience receptacles, and the point where they exit from the apparatus.
- 11) Only use attachments/accessories specified by the manufacturer.
- 12) Use only with the cart, stand, tripod, bracket, or table specified by the manufacturer, or sold with the apparatus. When a cart is used, use caution when moving the cart/apparatus combination to avoid injury from tip-over.



- 13) Unplug this apparatus during lightning storms or when unused for long periods of time.
- 14) Refer all servicing to qualified service personnel. Servicing is required when the apparatus has been damaged in any way, such as power-supply cord or plug is damaged, liquid has been spilled or objects have fallen into the apparatus, the apparatus has been exposed to rain or moisture, does not operate normally, or has been dropped.

D3-7-13-69_En

IMPORTANT NOTICE

THE MODEL NUMBER AND SERIAL NUMBER OF THIS EQUIPMENT ARE ON THE REAR OR BOTTOM. RECORD THESE NUMBERS ON PAGE 11 FOR FUTURE REFERENCE.

D36-AP9-3*_A1_En

Before start

How to read this manual

- Thank you for buying this Pioneer DJ product. This guide provides a brief description of the procedures up until connecting the unit to your computer and outputting audio. For the detailed procedures, refer to the operating instructions. Be sure to read both this leaflet and the operating instructions! Both documents include important information that you must understand before using this product. After you have finished reading the instructions, put them away in a safe place for future reference.
 - For instructions on acquiring the operating instructions, see *Acquiring the manual* (p. 4).
- In this manual, names of screens and menus displayed on the product and on the computer screen, as well as names of buttons and terminals, etc., are indicated within brackets. (e.g. **[▶/II]** button, **[Files]** panel, and **[MASTER OUT]** terminal)
- Please note that the screens and specifications of the software described in this manual as well as the external appearance and specifications of the hardware are currently under development and may differ from the final specifications.
- Please note that depending on the operating system version, web browser settings, etc., operation may differ from the procedures described in this manual.

Features

This unit is an all-in-one DJ controller designed specifically for Serato Audio Research's DJ software Serato DJ Intro. It's interfaces incorporating various controls such as "BIG JOG" and "PERFORMANCE PADS" are positioned with room to spare to allow for more individualistic DJ performances using Serato DJ Intro. There is also a built-in sound card (audio interface), eliminating the need for complex wiring and settings so that users can start making DJ performances immediately.

What's in the box

- USB cable
 - Warranty (for some regions)^[1]
 - Operating Instructions (Quick Start Guide) (This document)
- [1] The included warranty is for the European region.
- For the North American region, the corresponding information is provided on the last page of both the English and French versions of the "Operating Instructions (Quick Start Guide)".
 - For the Japanese region, the corresponding information is provided on the back cover of the "Operating Instructions (Quick Start Guide)".

Acquiring the manual

The various instructions are sometimes provided as files in PDF format. Adobe® Reader® must be installed in order to view files in PDF format.

Viewing the Latest Version of the Operating Instructions

- 1 Launch a web browser on the computer and access the Pioneer DJ site below.

<http://www.pioneerdj.com/>

- To switch the screen to Japanese display, scroll the screen to the bottom, click the **[EN]** indication at the bottom right of the screen and then select **[JA]**.

- 2 Click the **[Support]** icon.
- 3 Click the **[FIND TUTORIAL & MANUALS]** icon.
- 4 Click the **[DDJ-SB2]** icon in the **[CONTROLLER]** category.
- 5 Click on the required language on the download page.
Download the Operating Instructions as necessary.

Downloading the Serato DJ Intro software manual

- 1 Access the Serato site.
<http://serato.com/>
- 2 Click the **[Serato DJ Intro]** icon of **[DJ PRODUCTS]**.
- 3 Click the **[Download SERATO DJ INTRO]** icon.
- 4 Click the **[Manuals and Quickstart Guides]** icon.
- 5 Click the Serato DJ Intro software manual of the required language.

① Installing the necessary software on your computer

→ page 6

Install the driver software (Windows only).

- This is required to output audio from the unit.
- Obtain the driver software from the Pioneer DJ support page and then install it on your computer.

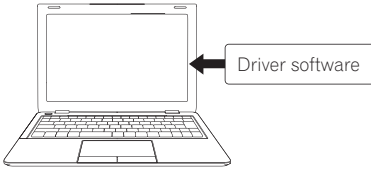

Install Serato DJ Intro (Windows/Mac).

- Obtain Serato DJ Intro from the Serato site¹⁾ and then install it on your computer.

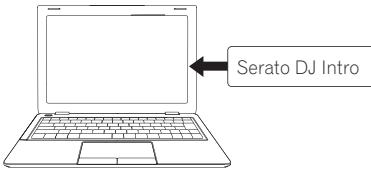

② Connecting the peripheral devices and the unit

→ page 7

Connect speakers with a built-in amplifier to the unit with an audio cable (RCA)²⁾.

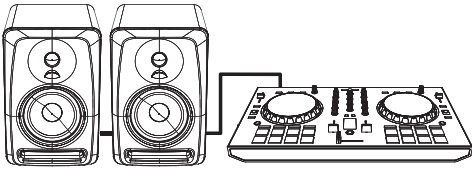

Connect the included USB cable to your computer.

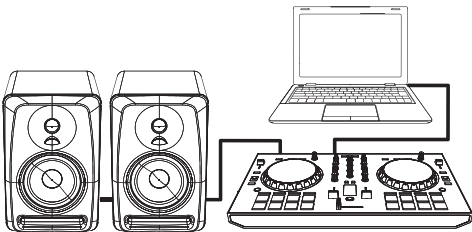

③ Operating the application

→ page 8

Obtain a track for your DJ performance.

- A sample track can be obtained from the Pioneer DJ support page.

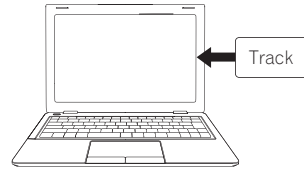

Launch Serato DJ Intro.



Add the obtained track to the Serato DJ Intro library.

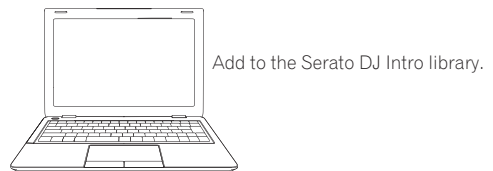

Select the track and play it.

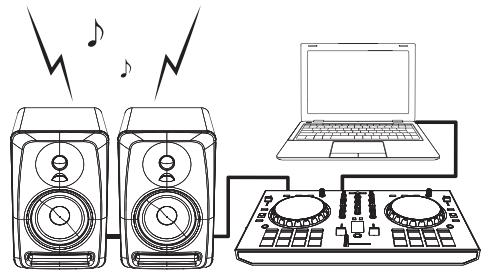

¹⁾ To obtain Serato DJ Intro, you need to separately register a user account on "Serato.com".

²⁾ Not included with this product. Please provide it yourself separately.

Installing the necessary software on your computer

Windows

Installing the driver software

Access the Pioneer DJ site.
<http://www.pioneerdj.com/>
To switch the screen to Japanese display, scroll the screen to the bottom, click the [EN] indication at the bottom right of the screen and then select [JA].
Click the [Support] icon.
Click the [FIND SOFTWARE & FIRMWARE UPDATES] icon.
Click the [DDJ-SB2] icon in the [CONTROLLER] category.
Click the [Drivers] icon.
Click the [Download link] icon and save the file.
When downloading is complete, double-click the [Pioneer_DJ_DDJ_SB2_Driver_x.xxx.exe] icon.
Proceed with installation according to the instructions on the screen.

When the following screen appears, the installation is complete. (Click [Close].)

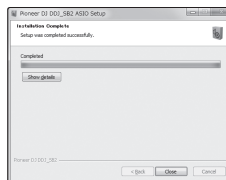

Mac (OS X)

There is no need to install the driver software when using a Mac (OS X).

Installing Serato DJ Intro

Access the Serato site.
<http://serato.com/>
Click the [Serato DJ Intro] icon of [DJ PRODUCTS].
The Serato DJ Intro download page* appears.
Click the [Download SERATO DJ INTRO] icon.
Click the [Download Serato DJ Intro] icon.

*The download page is subject to change without notice.

Create an account on "Serato.com".

Input your e-mail address and the password you want to set and then select the region.

An e-mail is received from Serato.

Click [Verify My Email Address] in the e-mail.

Check [DDJ-SB2] for the model to be used and then click the [Continue] icon and save the file.
Unzip the downloaded file, then double-click the unzipped file to launch the installer.

Read the terms of the license agreement carefully, and if you agree, select [I accept the agreement], then click [Next].
If you do not agree to the contents of the license agreement, click [Cancel] to cancel installation.

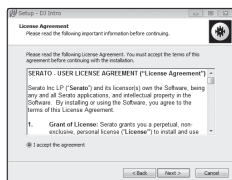

The message of successful installation appears once installation is completed.

Click [Finish] to quit the Serato DJ Intro installer.

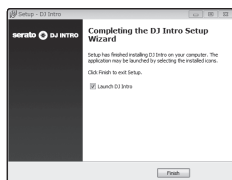

The installation is now complete.

Read the terms of the license agreement carefully, and if you agree, click [Agree].
If you do not agree to the contents of the usage agreement, click [Disagree] to cancel installation.

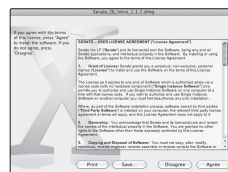

If the following screen appears, drag and drop the [Serato DJ Intro] icon on the [Applications] folder icon.



Connecting the peripheral devices and the unit

Names of Parts

For details, see this product's operating instructions.

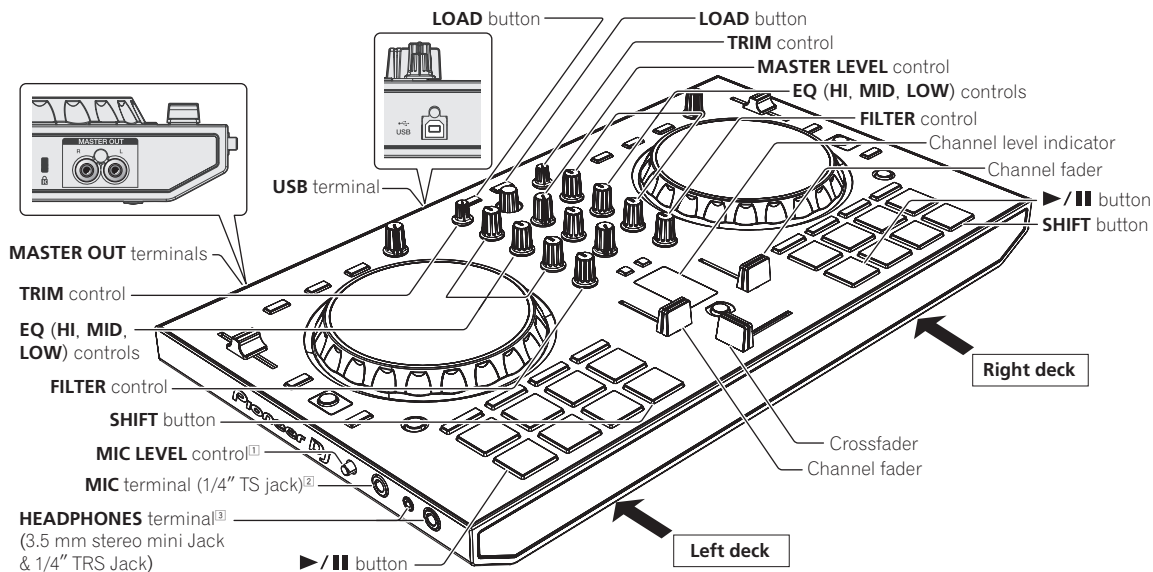

- ① When not using a microphone, set the volume to the minimum level.
- ② Supports unbalanced input only.
- ③ Microphone sound is not supported.

This product satisfies electromagnetic noise regulations when it is connected to other equipment through shielded cables and connectors.
Use only the furnished accessory connecting cables.

D44-8-2_A1_En

Connecting speakers with a built-in amplifier to the unit with an audio cable (RCA)

Connect such devices as a power amplifier, powered speakers, etc., to the [MASTER OUT] terminals.

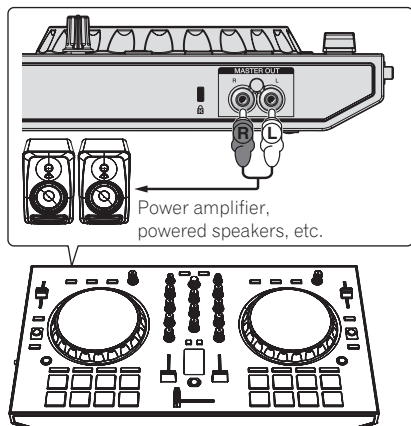

- For details on connecting the input/output terminals, see the Operating Instructions.
- Set the volume of the device connected to the [MASTER OUT] terminals (power amplifier, powered speakers, etc.) to an appropriate level. Note that the output sound may be loud if the volume is set too high.

Connecting the included USB cable to your computer

- 1 Connect this unit to your computer via a USB cable.

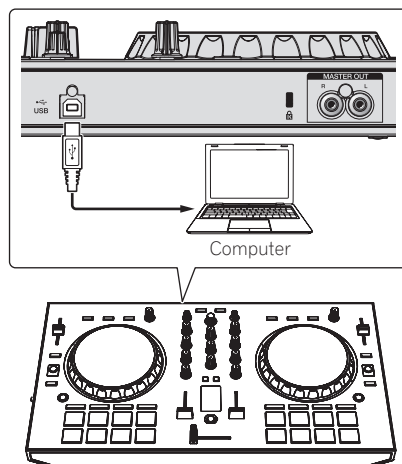

- 2 Turn on the computer's power.
- 3 Turn on the power of the devices connected to the output terminals (power amplifier, powered speakers, etc.).

Operating the application

Obtaining a track for your DJ performance

Obtain a track from your CD or the Internet.

For the supported formats, see the operating instructions for the Serato DJ Intro.

<http://serato.com/>

A sample track can be obtained by following the procedure below.

1 Access the Pioneer DJ site.

<http://www.pioneerdj.com/>

- To switch the screen to Japanese display, scroll the screen to the bottom, click the [EN] indication at the bottom right of the screen and then select [JA].

2 Click the [Support] icon.

3 Click the [Software & firmware updates] icon.

4 Click the [DDJ-SB2] icon in the [CONTROLLER] category.

5 Click the [Other] icon.

6 Click [Download link] in [SAMPLE TRACK for DDJ-SB2].

The file of the sample track is downloaded.

Launching Serato DJ Intro

For Windows 7

From the Windows [Start] menu, click the [Serato DJ Intro] icon under [All Programs] > [Serato] > [DJ Intro].

For Windows 8.1/8

From [Apps view], click the [Serato DJ Intro] icon.

For Mac (OS X)

In Finder, open the [Applications] folder, then click the [Serato DJ Intro] icon.

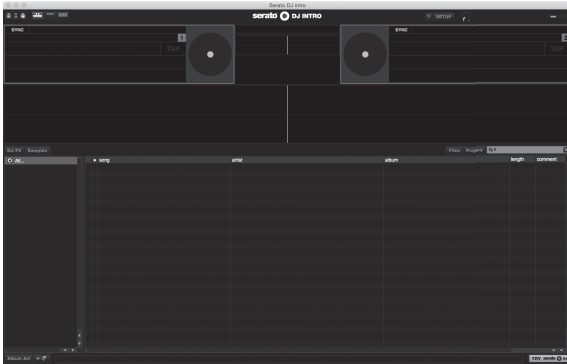

Adding a track file to the Serato DJ Intro library

The following describes the typical procedure for importing tracks.

1 Click the [Files] icon on the Serato DJ Intro software screen to open the [Files] panel.

The contents of your computer or the peripheral connected to the computer are displayed in the [Files] panel.

2 Click to select the track obtained in *Obtaining a track for your DJ performance* in the [Files] panel.

3 Drag and drop the selected file to the [crates] panel on the Serato DJ Intro software screen.

A crate is created and the tracks are added in the library panel.

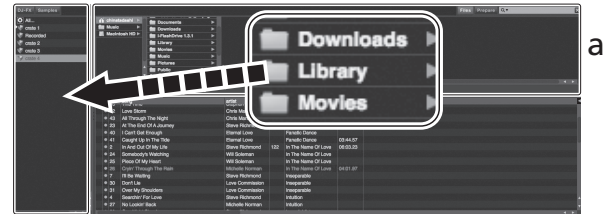

b

a Files panel

b crates panel

Loading a track into the deck

The following describes the procedure for loading tracks into deck [1] as an example.

1 Select the crate created in *Adding a track file to the Serato DJ Intro library* in the crates panel.

2 Select the track saved in *Obtaining a track for your DJ performance* in the library on the computer screen.

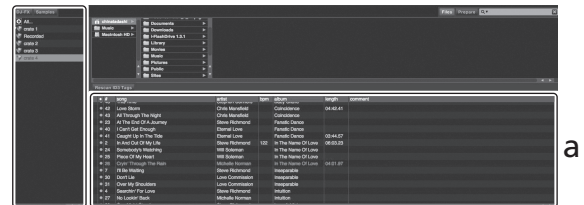

b

a Library panel

b crates panel

3 Press the [LOAD] button of the left side deck.

The track is loaded into the deck.

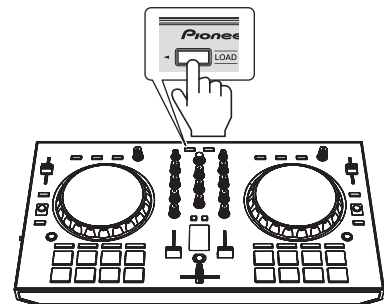

Playing a track

The following describes the procedure for outputting the channel 1 sound as an example.

1 Set the positions of the controls, etc., as shown below.

Names of controls, etc.	Position
1 TRIM control	Turned fully counterclockwise
2 EQ (HI, MID, and LOW) controls	12 o'clock position
3 FILTER control	12 o'clock position
4 Channel fader	Minimum (lowest) position
5 MASTER LEVEL control	Turned fully counterclockwise
6 Crossfader	Center position

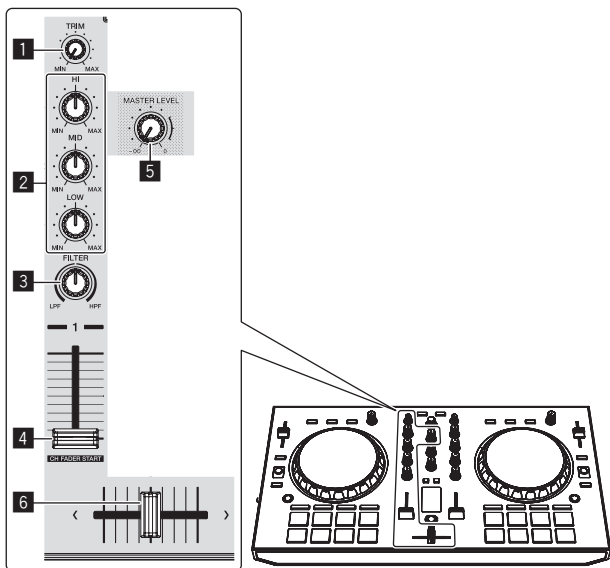

2 Press the [▶/||] button to play the track.

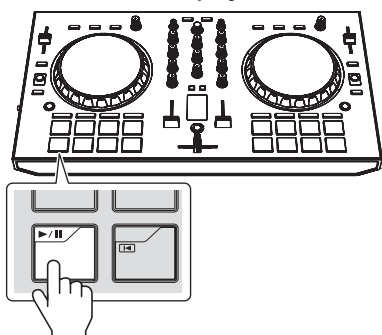

3 Turn the [TRIM] control.

Adjust the [TRIM] control so that the channel level indicator's orange indicator lights at peak level.

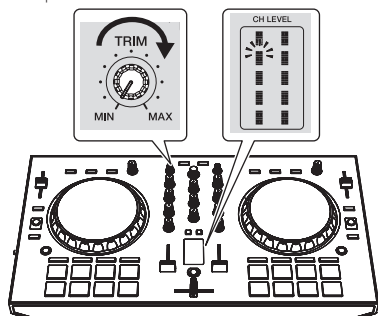

4 Move the channel fader to the maximum level.

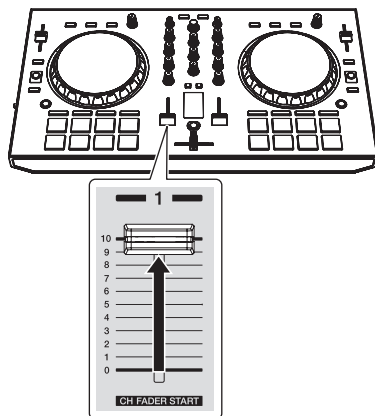

5 Turn the [MASTER LEVEL] control to adjust the audio level of the speakers.

Adjust the audio level output from the [MASTER OUT] terminals to an appropriate level.

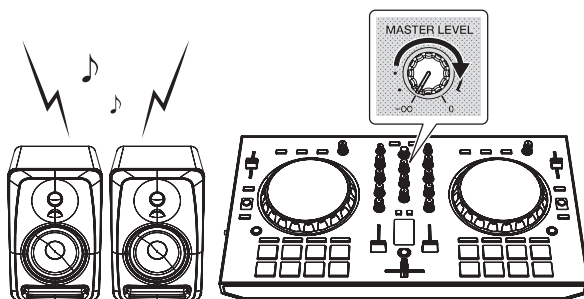

About the controls' setting values

The setting values of the controls, etc., below are controlled individually for the respective decks in the Serato DJ Intro software.

- TRIM control
- EQ (HI, MID, LOW) controls
- FILTER control
- Channel fader
- TEMPO slider

If the values controlled by Serato DJ Intro when the decks are switched differ from the positions of this unit's controls, faders, etc., the controls, faders, etc., must be moved to the positions corresponding to the values controlled by Serato DJ Intro before they will operate.

- The initial settings of decks 3 and 4 of Serato DJ Intro are the center position for the [TRIM] control, [EQ (HI, MID, and LOW)] controls, and [FILTER] control, $\pm 0.0\%$ for the [TEMPO] slider, and the minimum (lowest) position for the channel fader.

Additional information

About Serato DJ Intro

Serato DJ Intro is a DJ software application by Serato. DJ performances are possible by connecting the computer on which this software is installed to this unit.

Minimum operating environment

Supported operating systems	CPU and required memory
Mac: OS X v10.10, 10.9, and 10.8	Intel® processor, Core™ Duo 1.6 GHz or better Intel® processor, Core™ i3, i5, or i7 1 GB or more of RAM
Windows: Windows 8.1/8 and Windows 7 (SP1)	Intel® processor, Core™ 2 Duo 2.0 GHz or better Intel® processor, Core™ i3, i5, or i7 1 GB or more of RAM

Others

USB port	A USB 2.0 port is required to connect the computer with this unit.
Display resolution	Resolution of 1 024 x 768 or greater
Internet connection	An Internet connection is required for registering the "Serato.com" user account and downloading the software.

- To check the latest information on the operating environment and compatibility, and to acquire the latest operating system, access the Serato site. <http://serato.com/>
- Operating System support assumes you are using the latest point release for that version.
- Operation is not guaranteed on all computers, even if all the required operating environment conditions indicated here are fulfilled.
- Depending on the computer's power-saving settings, etc., the CPU and hard disk may not provide sufficient processing capabilities. For notebook computers in particular, make sure the computer is in the proper conditions to provide constant high performance (for example by keeping the AC power connected) when using Serato DJ Intro.
- Use of the Internet requires a separate contract with a provider offering Internet services and payment of provider fees.

Troubleshooting

- If you think that there is something wrong with this unit, check the items in the "Troubleshooting" section of this unit's operating instructions and access the Pioneer DJ site and check [FAQ] for the [DDJ-SB2].
<http://www.pioneerdj.com/>
Sometimes the problem may lie in another component. Inspect the other components and electrical appliances being used. If the problem cannot be rectified, ask your nearest Pioneer authorized service center or your dealer to carry out repair work.
- This unit may not operate properly due to static electricity or other external influences. In this case, proper operation may be restored by turning the power off, waiting 1 minute, then turning the power back on.

About trademarks and registered trademarks

- "Pioneer DJ" is a trademark of PIONEER CORPORATION, and is used under license.

The names of companies and products mentioned herein are the trademarks of their respective owners.

Cautions on copyrights

Recordings you have made are for your personal enjoyment and according to copyright laws may not be used without the consent of the copyright holder.

- Music recorded from CDs, etc., is protected by the copyright laws of individual countries and by international treaties. It is the full responsibility of the person who has recorded the music to ensure that it is used legally.
- When handling music downloaded from the Internet, etc., it is the full responsibility of the person who has downloaded the music to ensure that it is used in accordance with the contract concluded with the download site.

Specifications

General – Main Unit

Power supply	DC 5 V
Rated current	500 mA
Main unit weight	2.1 kg (4.6 lb)
Max. dimensions	487 mm (W) × 58.5 mm (H) × 271.2 mm (D) (19.2 in. (W) × 2.3 in. (H) × 10.7 in. (D))
Tolerable operating temperature	+5 °C to +35 °C
Tolerable operating humidity	5 % to 85 % (no condensation)

Audio Section

Sampling rate	44.1 kHz
D/A converter	24 bits
Rated output level	
MASTER OUT	2.1 Vrms
Frequency characteristic	
MASTER OUT	20 Hz to 20 kHz
S/N ratio (rated output, A-WEIGHTED)	
MASTER OUT	78 dB
Total harmonic distortion	
USB	0.005 %
Input impedance	
MIC	3 kΩ or higher
Output impedance	
MASTER OUT	1 kΩ or less
HEADPHONES	10 Ω or less

Input / Output terminals

MIC terminal	
1/4" TS jack	1 set
MASTER OUT output terminal	
RCA pin jack	1 set
HEADPHONES output terminal	
1/4" TRS jack	1 set
3.5 mm stereo mini jack	1 set
USB terminal	
B type	1 set

- The specifications and design of this product are subject to change without notice.
- © 2015 Pioneer DJ Corporation. All rights reserved.

Pioneer Dj

Pioneer DJ Americas, Inc.
LIMITED WARRANTY
WARRANTY VALID ONLY IN THE U.S.A. AND CANADA

WARRANTY

Pioneer DJ Americas, Inc. (PDJA) warrants that products distributed by PDJA in the U.S.A. and Canada that fail to function properly under normal use due to a manufacturing defect when installed and operated according to the owner's manual enclosed with the unit will be repaired or replaced with a unit of comparable value, at the option of PDJA, without charge to you for parts or actual repair work. Parts supplied under this warranty may be new or rebuilt at the option of PDJA.

THIS LIMITED WARRANTY APPLIES TO THE ORIGINAL OR ANY SUBSEQUENT OWNER OF THIS PIONEER DJ PRODUCT DURING THE WARRANTY PERIOD PROVIDED THE PRODUCT WAS PURCHASED FROM AN AUTHORIZED PIONEER DJ DISTRIBUTOR/DEALER IN THE U.S.A. OR CANADA. YOU WILL BE REQUIRED TO PROVIDE A SALES RECEIPT OR OTHER VALID PROOF OF PURCHASE SHOWING THE DATE OF ORIGINAL PURCHASE OR, IF RENTED, YOUR RENTAL CONTRACT SHOWING THE PLACE AND DATE OF FIRST RENTAL. IN THE EVENT SERVICE IS REQUIRED, THE PRODUCT MUST BE DELIVERED WITHIN THE WARRANTY PERIOD, TRANSPORTATION PREPAID, ONLY FROM WITHIN THE U.S.A. AS EXPLAINED IN THIS DOCUMENT. YOU WILL BE RESPONSIBLE FOR REMOVAL AND INSTALLATION OF THE PRODUCT. PDJA WILL PAY TO RETURN THE REPAIRED OR REPLACEMENT PRODUCT TO YOU WITHIN THE U.S.A.

PRODUCT WARRANTY PERIOD

	<u>Parts</u>	<u>Labor</u>
DJ Audio and Video	1 Year	1 Year

The warranty period for retail customers who rent the product commences upon the date product is first put into use (a) during the rental period or (b) retail sale, whichever occurs first.

WHAT IS NOT COVERED

IF THIS PRODUCT WAS PURCHASED FROM AN UNAUTHORIZED DISTRIBUTOR, THERE ARE NO WARRANTIES, EXPRESS OR IMPLIED, INCLUDING THE IMPLIED WARRANTY OF MERCHANTABILITY AND THE IMPLIED WARRANTY OF FITNESS FOR A PARTICULAR PURPOSE AND THIS PRODUCT IS SOLD STRICTLY "AS IS" AND "WITH ALL FAULTS".

PIONEER DJ SHALL NOT BE LIABLE FOR ANY CONSEQUENTIAL AND/OR INCIDENTAL DAMAGES.

THIS WARRANTY DOES NOT APPLY IF THE PRODUCT HAS BEEN SUBJECTED TO POWER IN EXCESS OF ITS PUBLISHED POWER RATING.

THIS WARRANTY DOES NOT COVER THE CABINET OR ANY APPEARANCE ITEM, USER ATTACHED ANTENNA, ANY DAMAGE TO RECORDS OR RECORDING TAPES OR DISCS, ANY DAMAGE TO THE PRODUCT RESULTING FROM ALTERATIONS, MODIFICATIONS NOT AUTHORIZED IN WRITING BY PIONEER DJ, ACCIDENT, MISUSE OR ABUSE, DAMAGE DUE TO LIGHTNING OR TO POWER SURGES, SUBSEQUENT DAMAGE FROM LEAKING, DAMAGE FROM INOPERATIVE BATTERIES, OR THE USE OF BATTERIES NOT CONFORMING TO THOSE SPECIFIED IN THE OWNER'S MANUAL.

THIS WARRANTY DOES NOT COVER THE COST OF PARTS OR LABOR WHICH WOULD BE OTHERWISE PROVIDED WITHOUT CHARGE UNDER THIS WARRANTY OBTAINED FROM ANY SOURCE OTHER THAN A PIONEER DJ AUTHORIZED SERVICE COMPANY OR OTHER DESIGNATED LOCATION. THIS WARRANTY DOES NOT COVER DEFECTS OR DAMAGE CAUSED BY THE USE OF UNAUTHORIZED PARTS OR LABOR OR FROM IMPROPER MAINTENANCE.

ALTERED, DEFACED, OR REMOVED SERIAL NUMBERS VOID THIS ENTIRE WARRANTY

NO OTHER WARRANTIES

PIONEER DJ LIMITS ITS OBLIGATIONS UNDER ANY IMPLIED WARRANTIES INCLUDING, BUT NOT LIMITED TO, THE IMPLIED WARRANTIES OF MERCHANTABILITY AND FITNESS FOR A PARTICULAR PURPOSE, TO A PERIOD NOT TO EXCEED THE WARRANTY PERIOD. NO WARRANTIES SHALL APPLY AFTER THE WARRANTY PERIOD. SOME STATES DO NOT ALLOW LIMITATIONS ON HOW LONG AN IMPLIED WARRANTY LASTS AND SOME STATES DO NOT ALLOW THE EXCLUSIONS OR LIMITATIONS OF INCIDENTAL OR CONSEQUENTIAL DAMAGES, SO THE ABOVE LIMITATIONS OR EXCLUSIONS MAY NOT APPLY TO YOU. THIS WARRANTY GIVES YOU SPECIFIC LEGAL RIGHTS AND YOU MAY HAVE OTHER RIGHTS WHICH MAY VARY FROM STATE TO STATE.

TO OBTAIN SERVICE

PDJA has appointed a number of Authorized Service Companies throughout the U.S.A. and Canada should your product require service. To receive warranty service you need to present your sales receipt or, if rented, your rental contract showing place and date of original owner's transaction. If shipping the unit you will need to package it carefully and send it, transportation prepaid by a traceable, insured method, to an Authorized Service Company. Package the product using adequate padding material to prevent damage in transit. The original container is ideal for this purpose. Include your name, address and telephone number where you can be reached during business hours.

On all complaints and concerns in the U.S.A. and Canada call Customer Support at 1-800-872-4159.

For hook-up and operation of your unit or to locate an
Authorized Service Company, please call or write:
CUSTOMER SUPPORT
Pioneer DJ Americas, Inc.
P.O. BOX 1720
LONG BEACH, CALIFORNIA 90801
1-800-872-4159
<http://www.pioneerelectronics.com>

DISPUTE RESOLUTION

Following our response to any initial request to Customer Support, should a dispute arise between you and Pioneer DJ, Pioneer DJ makes available its Complaint Resolution Program to resolve the dispute. The Complaint Resolution Program is available to you without charge. You are required to use the Complaint Resolution Program before you exercise any rights under, or seek any remedies, created by Title I of the Magnuson-Moss Warranty-Federal Trade Commission Improvement Act, 15 U.S.C. 2301 *et seq.*

To use the Complaint Resolution Program call 1-800-872-4159 and explain to the customer service representative the problem you are experiencing, steps you have taken to have the product repaired during the warranty period and the name of the authorized Distributor/Dealer from whom the Pioneer DJ product was purchased. After the complaint has been explained to the representative, a resolution number will be issued. Within 40 days of receiving your complaint, Pioneer DJ will investigate the dispute and will either: (1) respond to your complaint in writing informing you what action Pioneer DJ will take, and in what time period, to resolve the dispute; or (2) respond to your complaint in writing informing you why it will not take any action.

RECORD THE PLACE AND DATE OF PURCHASE FOR FUTURE REFERENCE

Model No. _____ Serial No. _____ Purchase Date _____

Purchased From _____

KEEP THIS INFORMATION AND YOUR SALES RECEIPT IN A SAFE PLACE

UCP0515

AVERTISSEMENT

Cet appareil n'est pas étanche. Pour éviter les risques d'incendie et de décharge électrique, ne placez près de lui un récipient rempli d'eau, tel qu'un vase ou un pot de fleurs, et ne l'exposez pas à des gouttes d'eau, des éclaboussures, de la pluie ou de l'humidité.

D3-4-2-1-3_A1_Fr

AVERTISSEMENT

Pour éviter les risques d'incendie, ne placez aucune flamme nue (telle qu'une bougie allumée) sur l'appareil.

D3-4-2-1-7a_A1_Fr

Milieu de fonctionnement

Température et humidité du milieu de fonctionnement : De +5 °C à +35 °C (de +41 °F à +95 °F) ; Humidité relative inférieure à 85 % (orifices de ventilation non obstrués)

N'installez pas l'appareil dans un endroit mal ventilé ou un lieu soumis à une forte humidité ou en plein soleil (ou à une forte lumière artificielle).

D3-4-2-1-7c*_A1_Fr

Lorsque vous utilisez ce produit, vérifiez les informations concernant la sécurité sous l'appareil.

D3-4-2-2-4_B1_Fr

AVERTISSEMENT

Gardez les pièces de petite taille hors de la portée des bébés et des enfants. En cas d'ingestion accidentelle, veuillez contacter immédiatement un médecin.

D41-6-4_A1_Fr

Ce produit est destiné à une utilisation domestique générale. Toute panne due à une utilisation autre qu'à des fins privées (comme une utilisation à des fins commerciales dans un restaurant, dans un autocar ou sur un bateau) et qui nécessite une réparation sera aux frais du client, même pendant la période de garantie.

K041_A1_Fr

Pour l'Europe



Si vous souhaitez vous débarrasser de cet appareil, ne le mettez pas à la poubelle avec vos ordures ménagères. Il existe un système de collecte séparé pour les appareils électroniques usagés, qui doivent être récupérés, traités et recyclés conformément à la législation.

Les habitants des états membres de l'UE, de Suisse et de Norvège peuvent retourner gratuitement leurs appareils électroniques usagés aux centres de collecte agréés ou à un détaillant (si vous rachetez un appareil similaire neuf).

Dans les pays qui ne sont pas mentionnés ci-dessus, veuillez contacter les autorités locales pour savoir comment vous pouvez vous débarrasser de vos appareils.

Vous garantirez ainsi que les appareils dont vous vous débarrassez sont correctement récupérés, traités et recyclés et préviendrez de cette façon les impacts néfastes possibles sur l'environnement et la santé humaine.

K058b_A1_Fr

ATTENTION

POUR ÉVITER TOUT RISQUE D'ÉLECTROCUTION, NE PAS ENLEVER LE COUVERCLE (NI LE PANNEAU ARRIÈRE). AUCUNE PIÈCE RÉPARABLE PAR L'UTILISATEUR NE SE TROUVE À L'INTÉRIEUR. CONFIER TOUT ENTRETIEN À UN PERSONNEL QUALIFIÉ UNIQUEMENT.

D3-4-2-1-1_B1_Fr

Pour le Canada

IMPORTANT



Ce symbole de l'éclair, placé dans un triangle équilatéral, a pour but d'attirer l'attention de l'utilisateur sur la présence, à l'intérieur du coffret de l'appareil, de "tensions dangereuses" non isolées d'une grandeur suffisante pour représenter un risque d'électrocution pour les êtres humains.

ATTENTION

**DANGER D'ÉLECTROCUTION
NE PAS OUVRIR**

ATTENTION :

POUR ÉVITER TOUT RISQUE D'ÉLECTROCUTION, NE PAS ENLEVER LE COUVERCLE (NI LE PANNEAU ARRIÈRE). AUCUNE PIÈCE RÉPARABLE PAR L'UTILISATEUR NE SE TROUVE À L'INTÉRIEUR. CONFIER TOUT ENTRETIEN À UN PERSONNEL QUALIFIÉ UNIQUEMENT.



Ce point d'exclamation, placé dans un triangle équilatéral, a pour but d'attirer l'attention de l'utilisateur sur la présence, dans les documents qui accompagnent l'appareil, d'explications importantes du point de vue de l'exploitation ou de l'entretien.

D3-4-2-1-1b_A1_Fr

REMARQUE IMPORTANTE

LE NUMÉRO DE MODÈLE ET LE NUMÉRO DE SÉRIE SE TROUVENT À L'ARRIÈRE OU SUR LE FOND DE CET APPAREIL. NOTEZ CES NUMÉROS À LA PAGE 11 POUR VOUS Y RÉFÉRER ULTÉRIEUREMENT.

D36-AP9-3*_A1_Fr

La protection de votre ouïe est entre vos mains

Pour assurer le rendement optimal de votre matériel et – plus important encore – la protection de votre ouïe, réglez le volume à un niveau raisonnable. Pour ne pas altérer votre sens de la perception, le son doit être clair mais ne produire aucun vacarme et être exempt de toute distorsion. Votre ouïe peut vous jouer des tours. Avec le temps, votre système auditif peut en effet s'adapter à des volumes supérieurs, et ce qui vous semble un « niveau de confort normal » pourrait au contraire être excessif et contribuer à endommager votre ouïe de façon permanente. Le réglage de votre matériel à un volume sécuritaire AVANT que votre ouïe s'adapte vous permettra de mieux vous protéger.

CHOISISSEZ UN VOLUME SÉCURITAIRE:

- Réglez d'abord le volume à un niveau inférieur.
- Montez progressivement le volume jusqu'à un niveau d'écoute confortable ; le son doit être clair et exempt de distorsions.
- Une fois que le son est à un niveau confortable, ne touchez plus au bouton du volume.

N'OUBLIEZ PAS DE RESPECTER LES DIRECTIVES SUIVANTES:

- Lorsque vous montez le volume, assurez-vous de pouvoir quand même entendre ce qui se passe autour de vous.
- Faites très attention ou cessez temporairement l'utilisation dans les situations pouvant s'avérer dangereuses.
- N'utilisez pas des écouteurs ou un casque d'écoute lorsque vous opérez un véhicule motorisé ; une telle utilisation peut créer des dangers sur la route et est illégale à de nombreux endroits.

S001a_A1_Fr

Informations préliminaires

Comment lire ce manuel

- Merci d'avoir acheté ce produit Pioneer DJ.
Ce guide décrit brièvement les procédures d'installation jusqu'au branchement de l'appareil à votre ordinateur et à la sortie audio. Pour consulter les procédures détaillées, reportez-vous au mode d'emploi.
Prière de lire cette brochure et le mode d'emploi ! Les deux documents contiennent des informations importantes qui doivent être comprises avant d'utiliser ce produit.
Cela fait, conservez le mode d'emploi de façon à pouvoir vous y référer en cas de nécessité.
 - Pour les instructions sur l'acquisition du mode d'emploi, reportez-vous à *Obtention du manuel* (p. 4).
- Dans ce manuel, les noms d'écrans et de menus s'affichant sur l'écran du produit et sur celui de l'ordinateur, ainsi que les noms de touches, et prises, etc. sont indiqués entre crochets. (Exemple : touche [▶/II], panneau [Files] et prise [MASTER OUT])
- Veuillez noter que les écrans et les caractéristiques techniques du logiciel décrit dans ce manuel, ainsi que l'aspect externe et les caractéristiques techniques du matériel sont en cours de développement de sorte que les caractéristiques finales peuvent être différentes.
- Veuillez noter que selon la version du système d'exploitation, les réglages du navigateur web, etc., le fonctionnement peut être différent des marches à suivre indiquées dans ce mode d'emploi.

Caractéristiques

Cet appareil est un contrôleur DJ tout-en-un spécifiquement conçu pour le logiciel DJ Serato DJ Intro de Serato Audio Research. Ses interfaces composées de divers commandes, comme « GROS JOG » et « PADS PERFORMANCE », sont suffisamment espacées pour permettre des performances de DJ plus individualisées à l'aide de Serato DJ Intro.
Grâce à la carte son (interface audio) intégrée, les câblages et réglages complexes deviennent superflus et les prestations DJ peuvent débuter immédiatement.

Contenu du carton d'emballage

- Câble USB
 - Garantie (pour certaines régions)^[1]
 - Mode d'emploi (Guide de démarrage rapide) (ce document)
- [1] La garantie incluse est destinée à la région européenne.
- Pour la région nord-américaine, les informations correspondantes se trouvent à la dernière page des versions anglaises et françaises du "Mode d'emploi (Guide de démarrage rapide)".
 - Pour la région japonaise, les informations correspondantes se trouvent sur la couverture arrière du "Mode d'emploi (Guide de démarrage rapide)".

Obtention du manuel

Les différents modes d'emploi sont parfois fournis sous forme de fichiers PDF. Adobe® Reader® doit être installé pour pouvoir consulter les fichiers PDF.

Affichage de la dernière version du mode d'emploi

1 Lancez votre navigateur web sur l'ordinateur et accédez au site Pioneer DJ suivant.

<http://www.pioneerdj.com/>

- Pour afficher le site en langue japonaise, faites défiler l'écran vers le bas, cliquez sur le menu [EN] situé dans le coin inférieur gauche de la page et sélectionnez [JA].

2 Cliquez sur l'icône [Support].

3 Cliquez sur l'icône [FIND TUTORIAL & MANUALS].

4 Cliquez sur l'icône [DDJ-SB2] dans la catégorie [CONTROLLER].

5 Cliquez sur la langue souhaitée sur la page de téléchargement.

Téléchargez le mode d'emploi si nécessaire.

Téléchargement du manuel du logiciel Serato DJ Intro

1 Accédez au site de Serato.

<http://serato.com/>

2 Cliquez sur l'icône [Serato DJ Intro] de [DJ PRODUCTS].

3 Cliquez sur l'icône [Download SERATO DJ INTRO].

4 Cliquez sur l'icône [Manuals and Quickstart Guides].

5 Cliquez sur le manuel du logiciel Serato DJ Intro dans la langue de votre choix.

Procédure de configuration

① Installation du logiciel requis sur votre ordinateur

→ page 6

Installez le pilote (Windows uniquement).

- Ce pilote est nécessaire pour transférer les données audio depuis l' appareil. Téléchargez le pilote sur la page de support Pioneer DJ, puis installez-le sur votre ordinateur.

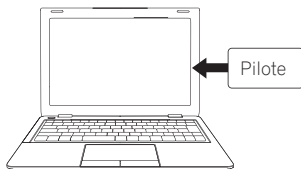

Installez Serato DJ Intro (Windows/Mac).

- Téléchargez Serato DJ Intro sur le site de Serato[®], puis installez-le sur votre ordinateur.

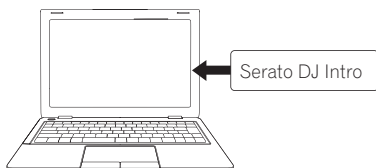

② Branchement des périphériques et de l' appareil

→ page 7

Branchez les haut-parleurs avec amplificateur intégré sur l' appareil à l' aide d' un câble audio (RCA)².

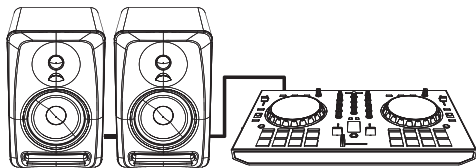

Branchez le câble USB fourni à votre ordinateur.

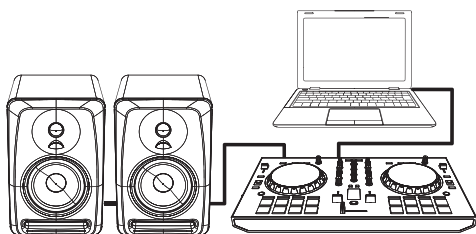

③ Mise en route de l' application

→ page 8

Récupérez un morceau pour votre prestation DJ.

- Vous pouvez en télécharger un sur la page de support Pioneer DJ.

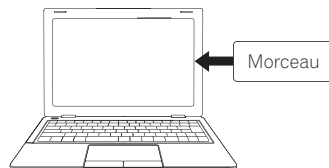

Lancez Serato DJ Intro.



Ajoutez le morceau à la bibliothèque de Serato DJ Intro.



Sélectionnez le morceau et lancez la lecture.



① Pour télécharger Serato DJ Intro, vous devez créer séparément un compte utilisateur sur « Serato.com ».

② Non inclus avec ce produit. Veuillez l'acheter séparément.

Installation du logiciel requis sur votre ordinateur

Windows

Installation du pilote

Accédez au site Pioneer DJ.
<http://www.pioneerdj.com/>
Pour afficher le site en langue japonaise, faites défiler l'écran vers le bas, cliquez sur le menu **[EN]** situé dans le coin inférieur gauche de la page et sélectionnez **[JA]**.

Cliquez sur l'icône **[Support]**.

Cliquez sur l'icône **[FIND SOFTWARE & FIRMWARE UPDATES]**.

Cliquez sur l'icône **[DDJ-SB2]** dans la catégorie **[CONTROLLER]**.

Cliquez sur l'icône **[Drivers]**.

Cliquez sur l'icône **[Download link]** et enregistrez le fichier.

Lorsque le téléchargement est terminé, double-cliquez sur l'icône **[Pioneer_DJ_DDJ_SB2_Driver_x.xxx.exe]**.

Procédez à l'installation en suivant les instructions qui apparaissent à l'écran.

Mac (OS X)

Il n'est pas nécessaire d'installer le pilote dans le cas de Mac (OS X).

L'installation est terminée lorsque l'écran suivant apparaît. (Cliquez sur **[Fermer]**.)

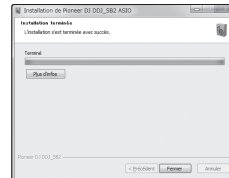

Installation de Serato DJ Intro

Accédez au site de Serato.
<http://serato.com/>

Cliquez sur l'icône **[Serato DJ Intro]** de **[DJ PRODUCTS]**.
La page de téléchargement de Serato DJ Intro* s'affiche.

Cliquez sur l'icône **[Download SERATO DJ INTRO]**.

Cliquez sur l'icône **[Download Serato DJ Intro]**.

*La page de téléchargement est soumise à modification sans notification préalable.

Créer un compte sur « Serato.com ».

Saisissez votre adresse e-mail et un mot de passe de votre choix, puis sélectionnez la région.

Vous recevez ensuite un e-mail de Serato.

Cliquez sur **[Verify My Email Address]** dans l'e-mail.

Vérifiez que le modèle utilisé est bien le **[DDJ-SB2]**, puis cliquez sur l'icône **[Continue]** et enregistrez le fichier.
Décompressez le fichier téléchargé, puis double-cliquez sur le fichier décompressé pour démarrer l'installateur.

Lisez attentivement les termes du contrat de licence et, si vous acceptez, sélectionnez **[I accept the agreement]** puis cliquez sur **[Next]**.
Si vous n'acceptez pas le contenu du contrat d'utilisation, cliquez sur **[Cancel]** pour annuler l'installation.

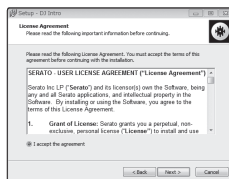

Lorsque l'installation est terminée, le message d'installation réussie apparaît.

Cliquez sur **[Finish]** pour fermer l'installateur Serato DJ Intro.

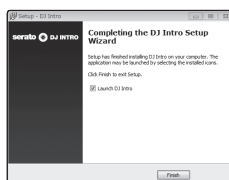

L'installation est terminée.

Lisez attentivement les termes du contrat de licence et, si vous acceptez, cliquez sur **[Agree]**.

Si vous n'acceptez pas le contenu du contrat d'utilisation, cliquez sur **[Disagree]** pour annuler l'installation.

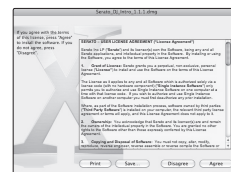

Si l'écran suivant apparaît, tirez et déposez l'icône **[Serato DJ Intro]** dans l'icône du dossier **[Applications]**.



Branchement des périphériques et de l'appareil

Noms des éléments

Pour le détail, reportez-vous au mode d'emploi de ce produit.

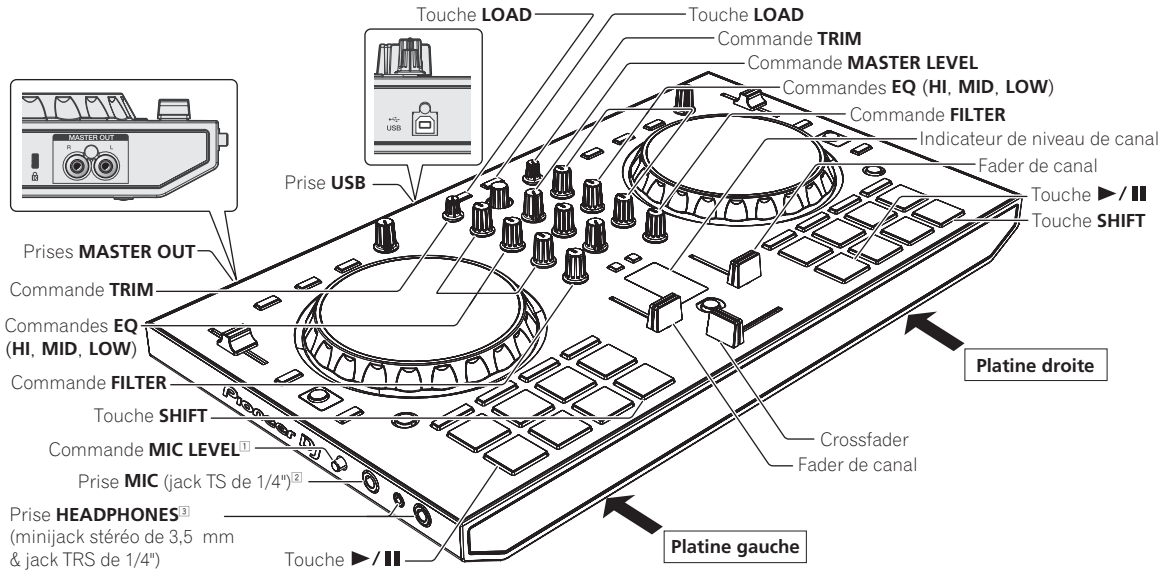

- [1] Si vous n'utilisez pas de microphone, réglez le volume au minimum.
- [2] Prend en charge l'entrée asymétrique uniquement.
- [3] Le son du microphone n'est pas pris en charge.

Ce produit respecte la réglementation en matière d'interférences électromagnétiques lorsqu'il est raccordé à d'autres appareils par des câbles et connecteurs blindés. N'utilisez que les câbles de liaison fournis en accessoires.

D44-8-2_A1_Fr

Branchement des haut-parleurs avec amplificateur intégré sur l'appareil à l'aide d'un câble audio (RCA)

Raccordez un amplificateur de puissance, des enceintes amplifiées, etc. aux prises [MASTER OUT].

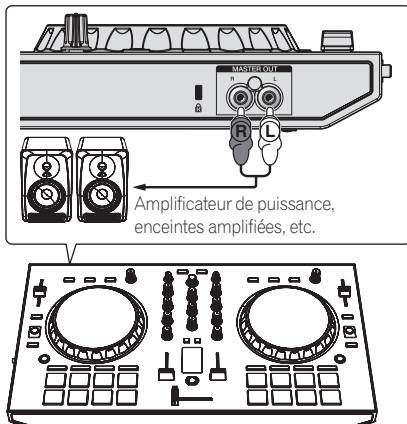

- Pour le détail sur le raccordement aux prises d'entrée/sortie, reportez-vous au mode d'emploi.
- Réglez le volume de l'appareil raccordé aux prises [MASTER OUT] (amplificateur de puissance, enceintes amplifiées, etc.) au niveau approprié. Notez que le son peut être très fort si le niveau sonore est réglé trop haut.

Branchement du câble USB fourni sur votre ordinateur

1 Raccordez cet appareil à votre ordinateur avec un câble USB.

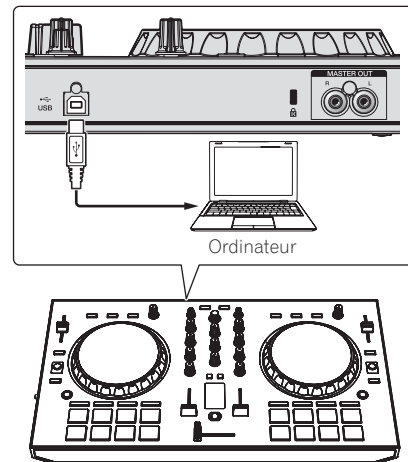

- 2 Allumez l'ordinateur.
- 3 Allumez les appareils raccordés aux prises de sortie (amplificateur de puissance, enceintes amplifiées, etc.).

Mise en route de l'application

Téléchargement d'un morceau pour votre prestation DJ

Récupérez un morceau à partir d'un CD ou d'Internet. Pour connaître les formats pris en charge, consultez le mode d'emploi de Serato DJ Intro.

<http://serato.com/>

Vous pouvez télécharger un morceau en procédant comme suit.

1 Accédez au site Pioneer DJ.

<http://www.pioneerdj.com/>

- Pour afficher le site en langue japonaise, faites défiler l'écran vers le bas, cliquez sur le menu [EN] situé dans le coin inférieur gauche de la page et sélectionnez [JA].

2 Cliquez sur l'icône [Support].

3 Cliquez sur l'icône [Software & firmware updates].

4 Cliquez sur l'icône [DDJ-SB2] dans la catégorie [CONTROLLER].

5 Cliquez sur l'icône [Other].

6 Cliquez sur [Download link] dans [SAMPLE TRACK for DDJ-SB2].

Le fichier du morceau est téléchargé.

2 Cliquez pour sélectionner le morceau téléchargé dans la section *Téléchargement d'un morceau pour votre prestation DJ* dans le panneau [Files].

3 Faites glisser le fichier sélectionné vers le panneau [crates] de l'écran du logiciel Serato DJ Intro.

Un crate est créé et les morceaux sont ajoutés au panneau de la bibliothèque.



b

- a Panneau Files
- b Panneau crates

Lancement de Serato DJ Intro

Pour Windows 7

Depuis le menu [Démarrer] de Windows, cliquez sur l'icône [Serato DJ Intro] dans [Tous les programmes] > [Serato] > [DJ Intro].

Pour Windows 8.1/8

Depuis [affichage Applications], cliquez sur l'icône [Serato DJ Intro].

Pour Mac (OS X)

Dans le Finder, ouvrez le dossier [Application], puis cliquez sur l'icône [Serato DJ Intro].

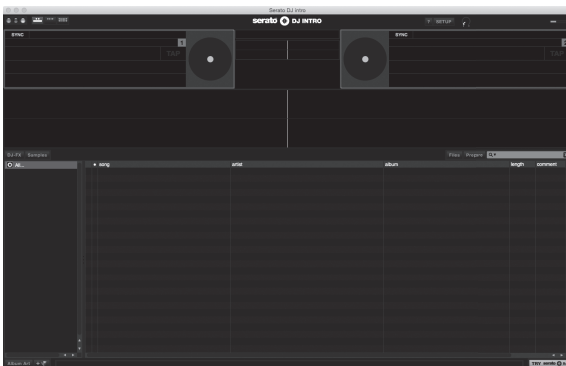

Ajout d'un morceau à la bibliothèque de Serato DJ Intro

La marche à suivre pour l'importation de morceaux est la suivante.

1 Cliquez sur l'icône [Files] sur l'écran du logiciel Serato DJ Intro pour ouvrir le panneau [Files].

Le contenu de votre ordinateur ou du périphérique raccordé à l'ordinateur apparaît dans le panneau [Files].

Chargement d'un morceau sur la platine

L'importation de morceaux dans la platine [1] par exemple s'effectue de la façon suivante.

1 Sélectionnez le crate créé dans la section *Ajout d'un morceau à la bibliothèque de Serato DJ Intro* dans le panneau de crates.

2 Sélectionnez le morceau enregistré dans la section *Téléchargement d'un morceau pour votre prestation DJ* dans la bibliothèque sur l'écran de l'ordinateur.

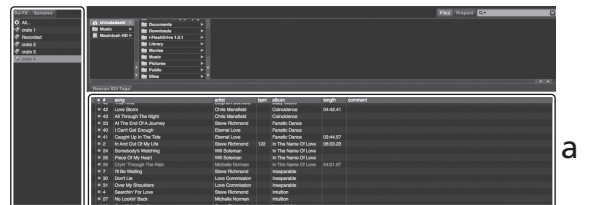

b

- a Panneau de la bibliothèque
- b Panneau crates

3 Appuyez sur la touche [LOAD] de la platine gauche.

Le morceau est chargé sur la platine.

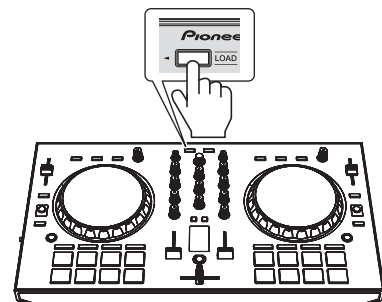

Lecture d'un morceau

La restitution du son du canal 1 par exemple s'effectue de la façon suivante.

1 Réglez les positions des commandes, etc. de la façon suivante.

Noms des commandes, etc.	Position
1 Commande TRIM	Tournée entièrement dans le sens antihoraire
2 Commandes EQ (HI, MID et LOW)	Position de 12 heures
3 Commande FILTER	Position de 12 heures
4 Fader de canal	Position minimum (la plus basse)
5 Commande MASTER LEVEL	Tournée entièrement dans le sens antihoraire
6 Crossfader	Position centrale

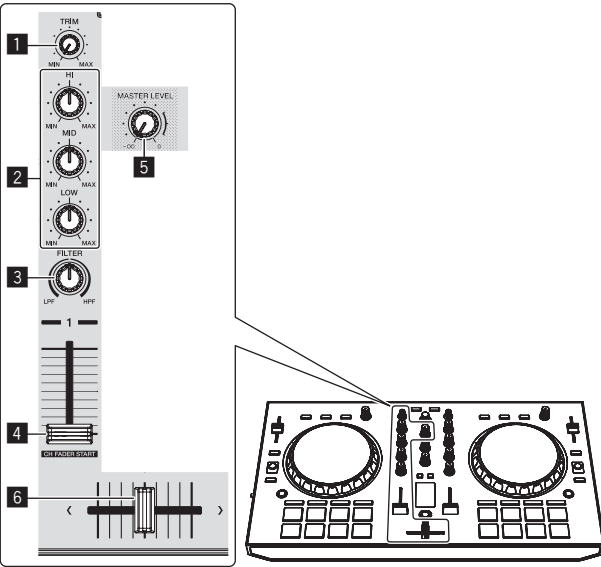

2 Pression sur la touche [▶/||] pour jouer le morceau.

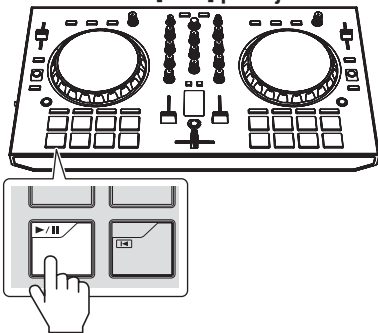

3 Tournez la commande [TRIM].

Réglez la commande [TRIM] de sorte que l'indicateur orange de l'indicateur de niveau du canal s'allume au niveau des crêtes.

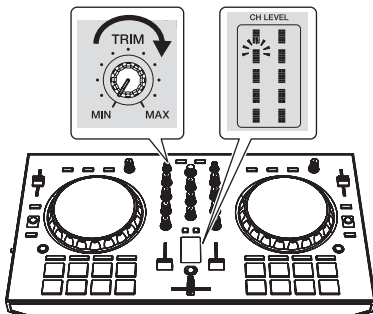

4 Poussez le fader du canal au niveau maximal.

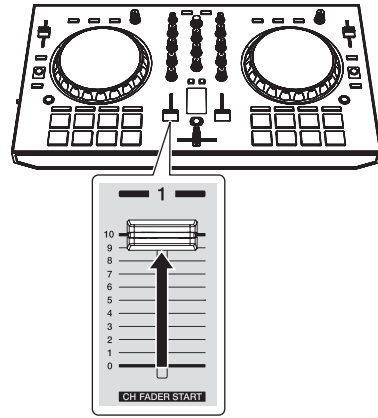

5 Tournez la commande [MASTER LEVEL] pour régler le niveau sonore des enceintes.

Réglez le niveau du son provenant des prises [MASTER OUT] au niveau approprié.

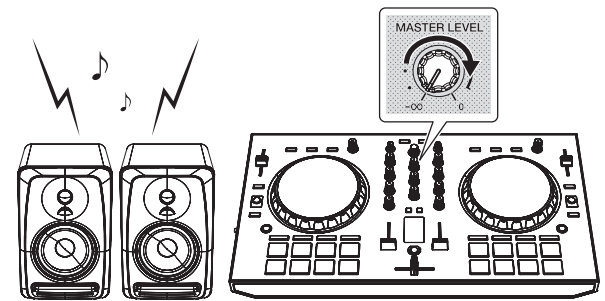

À propos des valeurs de réglage des commandes

Les valeurs de réglage des commandes, etc. suivantes sont définies individuellement pour chaque platine dans le logiciel Serato DJ Intro.

- Commande **TRIM**
- Commandes **EQ (HI, MID, LOW)**
- Commande **FILTER**
- Fader de canal
- Curseur **TEMPO**

Si les valeurs définies par Serato DJ Intro lors du changement de platine diffèrent des positions des commandes, des faders, etc. de l'appareil, les commandes, faders, etc. doivent être réglés selon les positions correspondant aux valeurs définies par Serato DJ Intro pour qu'elles puissent fonctionner.

- Les réglages initiaux 3 et 4 des platines de Serato DJ Intro sont les suivants : position centrale pour la commande [TRIM], les commandes [EQ (HI, MID, et LOW)] et la commande [FILTER], ±0,0% pour le curseur [TEMPO] et position minimum (la plus basse) pour le fader de canal.

Informations supplémentaires

À propos de Serato DJ Intro

Serato DJ Intro est une application logicielle DJ de Serato. En reliant l'ordinateur sur lequel ce logiciel est installé à cet appareil, il est possible d'effectuer des performances DJ.

Environnement fonctionnel minimal

Systèmes d'exploitation pris en charge	Processeur et mémoire requise
Mac : OS X v10.10, 10.9 et 10.8	Processeur Intel® Core™ Duo 1,6 GHz ou plus Processeur Intel®, Core™ i3, i5 ou i7 1 Go ou plus de RAM
Windows : Windows 8.1/8 et Windows 7 (SP1)	Processeur Intel®, Core™ 2 Duo 2,0 GHz ou plus Processeur Intel®, Core™ i3, i5 ou i7 1 Go ou plus de RAM

Divers

Port USB	Un port USB 2.0 est indispensable pour raccorder cet ordinateur à cet appareil.
Résolution de l'écran	Résolution de 1 024 x 768 ou plus
Connexion Internet	Une connexion Internet est nécessaire pour l'enregistrement du compte utilisateur sur "Serato.com" et pour le téléchargement du logiciel.

- Pour connaître les toutes dernières informations concernant l'environnement d'exploitation et la compatibilité, ainsi que pour acquérir le tout dernier système d'exploitation, veuillez consulter le site de Serato. <http://serato.com/>
- L'assistance pour le système d'exploitation présuppose que vous utilisez la toute dernière édition de cette version.
- Le fonctionnement sur tous les ordinateurs n'est pas garanti, même lorsque les conditions de fonctionnement mentionnées ci-dessus sont remplies.
- Selon les réglages d'économie d'énergie de l'ordinateur, etc. la capacité de traitement du processeur et du disque dur peut être insuffisante. Lorsque vous utilisez Serato DJ Intro, assurez-vous que l'ordinateur est en état de fournir sa performance optimale (par exemple en laissant le cordon d'alimentation raccordé), surtout s'il s'agit d'un ordinateur portable.
- L'emploi d'Internet exige la signature d'un contrat séparé avec un fournisseur de services Internet et le paiement de droits.

En cas de panne

- Si vous pensez que cet appareil subit un dysfonctionnement, consultez les entrées de la section « En cas de panne » dans le mode d'emploi de cet appareil et accédez au site Pioneer DJ pour consulter la [FAQ] du modèle [DDJ-SB2]. <http://www.pioneerdj.com/>
Parfois, le problème peut provenir d'un autre composant. Examinez les autres composants et les appareils électriques utilisés. Si le problème ne peut pas être résolu, contactez votre service après-vente agréé Pioneer ou votre revendeur pour une réparation.
- De l'électricité statique ou des influences externes ont peut être déréglé cet appareil. Dans ce cas, il est possible de faire fonctionner à nouveau l'appareil en l'éteignant, puis rallumant 1 minute plus tard.

À propos des marques commerciales et des marques déposées

- « Pioneer DJ » est une marque déposée de PIONEER CORPORATION qui est utilisée sous licence.

Les noms de sociétés et de produits mentionnés ici sont des marques commerciales de leurs détenteurs respectifs.

Précautions concernant les droits d'auteur

Les enregistrements effectués sont destinés à votre usage personnel et, conformément aux lois sur les droits d'auteur, il se peut que leur utilisation soit soumise au consentement du détenteur des droits.

- La musique enregistrée à partir de CD, etc. est protégée par les lois sur les droits d'auteur de divers pays et par des traités internationaux. La personne qui effectue des enregistrements de musique est responsable de leur utilisation légale.
- Lorsque de la musique est téléchargée d'Internet, etc., la personne qui a effectué le téléchargement est responsable de l'utilisation de cette musique conformément à l'accord conclu avec le site de téléchargement.

Spécifications

Caractéristiques générales – Appareil principal

Alimentation	CC 5 V
Courant nominal	500 mA
Poids de l'appareil principal	2,1 kg
Dimensions maximales	487 mm (L) × 58,5 mm (H) × 271,2 mm (P)
Température de fonctionnement tolérée	+5 °C à +35 °C
Humidité de fonctionnement tolérée	5 % à 85 % (sans condensation)

Section audio

Fréquence d'échantillonnage	44,1 kHz
Convertisseur N/A	24 bits
Niveau de sortie nominale	MASTER OUT 2,1 Vrms
Caractéristiques des fréquences	MASTER OUT 20 Hz à 20 kHz
Rapport S/B (sortie nominale, A-WEIGHTED)	MASTER OUT 78 dB
Distorsion harmonique totale	USB 0,005 %
Impédance d'entrée	MIC 3 kΩ ou supérieur
Impédance de sortie	MASTER OUT 1 kΩ ou moins HEADPHONES 10 Ω ou moins

Prises d'entrée/sortie

Prise MIC	Jack TS de 1/4" 1 jeu
Prise de sortie MASTER OUT	Jack à broche RCA 1 jeu
Prise de sortie HEADPHONES	Jack TRS de 1/4" 1 jeu Minijack stéréo de 3,5 mm 1 jeu
Prise USB	Type B 1 jeu

- Les caractéristiques et la présentation peuvent être modifiées, sans avis préalable, dans un souci d'amélioration.
- © 2015 Pioneer DJ Corporation. Tous droits de reproduction et de traduction réservés.

Pioneer Dj

Pioneer DJ Americas, Inc.

GARANTIE LIMITÉE

GARANTIE VALABLE UNIQUEMENT AUX ÉTATS-UNIS ET AU CANADA

GARANTIE

Pioneer DJ Americas, Inc. (PDJA) garantit que les produits distribués par PDJA aux États-Unis ou au Canada qui, bien qu'étant installés et utilisés conformément au Manuel de l'utilisateur fourni avec le produit, ne fonctionneraient pas correctement dans le cadre d'une utilisation normale en raison d'un défaut de fabrication seront réparés ou remplacés par un produit de valeur équivalente, au choix de PDJA, sans frais à votre charge pour les pièces et/ou la main d'œuvre de réparation. Les pièces incluses en vertu de la présente garantie peuvent être neuves ou remises à neuf, au choix de PDJA.

LA PRÉSENTE GARANTIE LIMITÉE S'APPLIQUE AU PROPRIÉTAIRE ORIGINAL, AINSI QU'À TOUT PROPRIÉTAIRE SUCCESSIF DE CE PRODUIT PIONEER DJ PENDANT LA PÉRIODE DE GARANTIE À CONDITION QUE LE PRODUIT AIT ÉTÉ ACHETÉ AUPRÈS D'UN DISTRIBUTEUR/DÉTAILLANT PIONEER DJ AGRÉÉ AUX ÉTATS-UNIS OU AU CANADA. VOUS DEVREZ FOURNIR UN RELEVÉ DE CAISSE OU UNE AUTRE PREUVE D'ACHAT VALIDE INDIQUANT LA DATE DE L'ACHAT INITIAL OU, SI VOUS LOUEZ LE PRODUIT, VOTRE CONTRAT DE LOCATION INDIQUANT L'ENDROIT ET LA DATE DE LA PREMIÈRE LOCATION. EN CAS DE BESOIN DE RÉPARATION, LE PRODUIT DOIT ÊTRE RENVOYÉ ET LIVRÉ AU COURS DE LA PÉRIODE DE GARANTIE, FRAIS DE PORT PAYÉS ET UNIQUEMENT DÉPUIS L'INTÉRIEUR DES ÉTATS-UNIS. COMME EXPLIQUÉ DANS LE PRÉSENT DOCUMENT, VOUS ÊTES RESPONSABLE DU DÉMONTAGE ET DE L'INSTALLATION DU PRODUIT. PDJA PREND À SA CHARGE LES FRAIS D'EXPÉDITION DU PRODUIT RÉPARÉ OU REMPLACÉ JUSQU'À VOTRE ADRESSE À L'INTÉRIEUR DES ÉTATS-UNIS.

PÉRIODE DE GARANTIE DES PRODUITS

	Pièces	Main-d'œuvre
DJ Audio et Vidéo	1 an	1 an

La période de garantie pour les clients qui louent le produit commence le jour où le produit est utilisé pour la première fois (a) pendant la période de location ou (b) après la vente au détail, selon ce qui se produit en premier.

ÉLÉMENTS NON COUVERTS PAR LA GARANTIE

UN PRODUIT ACHETÉ CHEZ UN DISTRIBUTEUR NON AUTORISÉ N'EST COUVERT PAR AUCUNE GARANTIE EXPRESSE OU IMPLICITE, Y COMPRIS QUELQUE GARANTIE IMPLICITE DE QUALITÉ MARCHANDE OU D'ADAPTATION À UN USAGE PARTICULIER QUE CE SOIT. DE PLUS, CE PRODUIT EST STRICTEMENT VENDU « TEL QUEL » ET « AVEC TOUTS SES DÉFAUTS ÉVENTUELS ».

Pioneer DJ NE PEUT PAS ÊTRE TENU RESPONSABLE DES DOMMAGES INDIRECTS ET/OU ACCESSOIRES ÉVENTUELS.

LA PRÉSENTE GARANTIE NE S'APPLIQUE PAS SI LE PRODUIT A ÉTÉ SOUMIS À UNE PUISSANCE NOMINALE EXCÉDANT LA PUISSANCE INDIQUÉE DANS LES SPÉCIFICATIONS FOURNIES.

LA PRÉSENTE GARANTIE NE COUVRE PAS LE BOÎTIER OU LES ÉLÉMENTS ESTHÉTIQUES, LES ANTENNES INSTALLÉES PAR L'UTILISATEUR, LES DOMMAGES AUX DISQUES OU AUX RUBANS OU DISQUES D'ENREGISTREMENT, LES DOMMAGES AU PRODUIT DÉCOULANT D'UNE RETOUCHE, D'UNE MODIFICATION NON AUTORISÉE PAR ÉCRIT PAR Pioneer DJ, D'UN ACCIDENT, D'UN USAGE INAPPROPRIÉ OU D'UN USAGE ABUSIF, LES DOMMAGES PRODUITS PAR LA Foudre OU LA SURTENSION, LES DOMMAGES SUBSÉQUENTS DÉCOULANT DE FUITES, LES DOMMAGES DÉCOULANT DE PILES DÉFECTUEUSES OU DE L'UTILISATION DE PILES NON CONFORMES À CELLES QUI SONT SPÉCIFIÉES DANS LE MANUEL DE L'UTILISATEUR.

LA PRÉSENTE GARANTIE NE COUVRE PAS LE COÛT DES PIÈCES OU DE LA MAIN-D'ŒUVRE QUI SERAIENT AUTREMENT OFFERTES SANS FRAIS EN VERTU DE LA PRÉSENTE GARANTIE, SI ELLES SONT OBTENUES AUPRÈS D'UNE SOURCE AUTRE QU'UNE SOCIÉTÉ DE SERVICE OU AUTRE AUTORISÉE OU DÉSIGNÉE PAR Pioneer DJ. LA PRÉSENTE GARANTIE NE COUVRE PAS LES DÉFECTUOSITÉS OU LES DOMMAGES CAUSÉS PAR L'UTILISATION D'UNE MAIN-D'ŒUVRE OU DE PIÈCES NON AUTORISÉES, ET/OU D'UN ENTRETIEN INADÉQUAT.

LES NUMÉROS DE SÉRIE MODIFIÉS, OBLITÉRÉS OU ENLEVÉS ANNULENT LA PRÉSENTE GARANTIE DANS SA TOTALITÉ.

EXCLUSION DE TOUTE AUTRE GARANTIE

Pioneer DJ LIMITE SES OBLIGATIONS EN VERTU DE TOUTE GARANTIE IMPLICITE QUE CE SOIT, Y COMPRIS ENTRE AUTRES LES GARANTIES IMPLICITES DE QUALITÉ MARCHANDE OU D'ADAPTATION À UN USAGE PARTICULIER, À UNE PÉRIODE N'EXCÉDANT PAS LA PÉRIODE DE GARANTIE. AUCUNE GARANTIE NE S'APPLIQUE APRÈS LA PÉRIODE DE GARANTIE. CERTAINS ÉTATS NE PERMETTENT PAS LA LIMITATION DE LA DURÉE D'UNE GARANTIE IMPLICITE, ET CERTAINS NE PERMETTENT PAS L'EXCLUSION OU LA LIMITATION DES DOMMAGES CONSÉCUTIFS OU INDIRECTS, LES LIMITATIONS ET EXCLUSIONS ÉTABLIES CI-DESSUS PEUVENT DONC NE PAS S'APPLIQUER À VOUS. LA PRÉSENTE GARANTIE VOUS DONNE DES DROITS LÉGAUX SPÉCIFIQUES. VOUS POUVEZ JOUIR D'AUTRES DROITS, QUI PEUVENT VARIER D'UN ÉTAT À L'AUTRE.

SERVICE APRÈS-VENTE

PDJA a autorisé un certain nombre de sociétés de service après-vente agréées à travers les États-Unis et le Canada pour le cas où votre produit aurait besoin d'être réparé. Pour profiter d'un tel service en vertu de la garantie, vous devez présenter votre ticket de caisse ou, si vous louez le produit, votre contrat de location indiquant l'endroit et la date de la transaction par le premier propriétaire. Si vous expédiez le produit, vous devez l'emballer soigneusement et l'envoyer à une société de service autorisée, en port prépayé et selon une méthode de transport incluant un suivi et une assurance. Emballez le produit au moyen de matériaux de rembourrage appropriés pour éviter tout dommage pendant le transport. L'emballage d'origine est idéal pour cela. Indiquez votre nom, votre adresse et un numéro de téléphone où nous pouvons vous joindre pendant les heures de bureau.

Pour toute réclamation et/ou question à l'intérieur des États-Unis ou du Canada, appelez le Service Consommateurs au 1-800-872-4159.

Pour toute question concernant la mise en service ou l'utilisation de votre produit, ou pour trouver une société de service autorisée, appelez ou écrivez à :

CUSTOMER SUPPORT
Pioneer DJ Americas, Inc.
P.O. BOX 1720
LONG BEACH, CALIFORNIA 90801
1-800-872-4159
<http://www.pioneerelectronics.com>

RÉSOLUTION DES LITIGES

Si un litige se produit entre vous et Pioneer DJ après la réponse à une demande initiale faite au Service Consommateurs, vous pouvez avoir recours au Programme de résolution des plaintes de Pioneer DJ pour résoudre le litige. Le Programme de résolution des plaintes vous est offert gratuitement. Vous devez avoir recours au Programme de résolution des plaintes avant de vous prévaloir de vos droits ou de chercher réparation en vertu du Titre I de la loi Magnuson-Moss Warranty-Federal Trade Commission Improvement Act, 15 U.S.C. 2301 et seq. Pour utiliser le Programme de résolution des plaintes, appelez le 1-800-872-4159 et expliquez au représentant du Service Consommateurs le problème que vous rencontrez ainsi que les démarches que vous avez effectuées pour faire réparer le produit pendant la période de garantie, puis communiquez-lui le nom du distributeur/détaillant autorisé auprès duquel vous avez acheté le produit Pioneer DJ. Une fois que votre plainte a été expliquée au représentant, un numéro de résolution vous sera communiqué. Pioneer DJ étudiera votre plainte et, dans un délai de quarante (40) jours après la réception de votre plainte, (1) répondra à votre plainte par écrit pour vous aviser des démarches qui seront entreprises pour résoudre le conflit, et indiquera combien de temps ces démarches prendront ; ou (2) répondra à votre plainte par écrit pour vous indiquer les raisons pour lesquelles aucune démarche ne sera entreprise.

NOTEZ ET CONSERVER LE LIEU ET LA DATE D'ACHAT POUR RÉFÉRENCE ULTÉRIEURE

N° de modèle : _____ N° de Série : _____
Date d'achat : _____ Nom du distributeur/détaillant _____

PRENEZ SOIN DE CONSERVER CES INFORMATIONS ET VOTRE REÇU D'ACHAT EN LIEU SÛR POUR RÉFÉRENCE ULTÉRIEURE

UCP0515



Mischen Sie dieses Produkt, wenn Sie es entsorgen wollen, nicht mit gewöhnlichen Haushaltsabfällen. Es gibt ein getrenntes Sammelsystem für gebrauchte elektronische Produkte, über das die richtige Behandlung, Rückgewinnung und Wiederverwertung gemäß der bestehenden Gesetzgebung gewährleistet wird.

Privathaushalte in den Mitgliedsstaaten der EU, in der Schweiz und in Norwegen können ihre gebrauchten elektronischen Produkte an vorgesehenen Sammeleinrichtungen kostenfrei zurückgeben oder aber an einen Händler zurückgeben (wenn sie ein ähnliches neues Produkt kaufen).

Bitte wenden Sie sich in den Ländern, die oben nicht aufgeführt sind, hinsichtlich der korrekten Verfahrensweise der Entsorgung an die örtliche Kommunalverwaltung.

Auf diese Weise stellen Sie sicher, dass das zu entsorgende Produkt der notwendigen Behandlung, Rückgewinnung und Wiederverwertung unterzogen wird, und so mögliche negative Einflüsse auf die Umwelt und die menschliche Gesundheit vermieden werden.

K058b_A1_De

ACHTUNG

UM SICH NICHT DER GEFAHR EINES ELEKTRISCHEN SCHLAGES AUSZUSETZEN, DÜRFEN SIE NICHT DEN DECKEL (ODER DIE RÜCKSEITE) ENTFERNEN. IM GERÄTEINNEREN BEFINDEN SICH KEINE VOM BENUTZER REPARIERBAREN TEILE. ÜBERLASSEN SIE REPARATUREN DEM QUALIFIZIERTEN KUNDENDIENST.

D3-4-2-1-1_B1_De

WARNUNG

Dieses Gerät ist nicht wasserdicht. Zur Vermeidung der Gefahr von Brand und Stromschlag keine Behälter mit Flüssigkeiten (z.B. Blumenvasen und -töpfe) in die Nähe des Gerätes bringen und dieses vor Tropfwasser, Spritzwasser, Regen und Nässe schützen.

D3-4-2-1-3_A1_De

WARNUNG

Keine Quellen offener Flammen (z.B. eine brennende Kerze) auf dieses Gerät stellen.

D3-4-2-1-7a_A1_De

Betriebsumgebung

Betriebstemperatur und Betriebsluftfeuchtigkeit:

+5 °C bis +35 °C, 85 % rel. Feuchte max.

(Ventilationsschlitze nicht blockiert)

Eine Aufstellung dieses Gerät an einem unzureichend belüfteten, sehr feuchten oder heißen Ort ist zu vermeiden, und das Gerät darf weder direkter Sonneneinstrahlung noch starken Kunstlichtquellen ausgesetzt werden.

D3-4-2-1-7c*_A1_De

Bei Verwendung dieses Produktes machen Sie sich bitte mit der Sicherheitsinformationen auf der Unterseite des Gerätes vertraut.

D3-4-2-2-4_B1_De

WARNUNG

Kleine Teile außerhalb der Reichweite von Kleinkindern und Kindern aufbewahren. Bei unbeabsichtigtem Verschlucken ist unverzüglich ein Arzt aufzusuchen.

D41-6-4_A1_De

Dieses Gerät ist für den Heimgebrauch vorgesehen. Falls bei Einsatz zu einem anderem Zweck (z.B. Langzeitgebrauch zu gewerblichen Zwecken in einem Restaurant oder Betrieb in einem Fahrzeug bzw. Schiff) eine Funktionsstörung auftritt, die eine Reparatur des Gerätes erforderlich macht, werden die Reparaturkosten dem Kunden selbst dann in Rechnung gestellt, wenn die Garantiefrist noch nicht abgelaufen ist.

K041_A1_De

Vor der Inbetriebnahme

Zum Lesen dieser Anleitung

- Vielen Dank, dass Sie sich für dieses Pioneer DJ-Produkt entschieden haben.
Diese Anleitung enthält eine kurze Beschreibung der Vorgehensweise bis zum Anschluss der Einheit an Ihren Computer und zur Audioausgabe. Entnehmen Sie detaillierte Angaben der Bedienungsanleitung.
Lesen Sie immer sowohl dieses Infoblatt als auch die Bedienungsanleitung! Beide Dokumente enthalten wichtige Informationen, mit denen Sie sich vor dem Gebrauch dieses Produktes vertraut machen müssen.
Nachdem Sie die Bedienungsanleitung gelesen haben, legen Sie sie griffbereit zum Nachschlagen ab.
— Anweisungen zur Erhalten der Bedienungsanleitung siehe *Übernehmen der Anleitung* (S. 3).
- In dieser Anleitung werden die Namen von am Produkt und auf dem Computerbildschirm angezeigten Bildschirmen und Menüs sowie die Namen von Tasten und Buchsen usw. am Produkt in Klammern angegeben. (z. B. **[▶/II]**-Taste, **[Files]**-Feld und **[MASTER OUT]**-Buchse)
- Bitte beachten Sie, dass die Bildschirme und Spezifikationen der in dieser Anleitung beschriebenen Software ebenso wie die äußere Erscheinung und die Spezifikationen der Hardware aktuell in der Entwicklung sind und sich von den endgültigen Spezifikationen unterscheiden können.
- Bitte beachten Sie, dass je nach der Version des Betriebssystems, den Webbrowser-Einstellungen usw. die Bedienung sich von den in dieser Anleitung beschriebenen Verfahren leicht unterscheiden kann.

Merkmale

Diese Einheit ist ein speziell für die DJ-Software Serato DJ Intro von Serato Audio Research konzipierter All-In-One DJ Controller. Seine Benutzeroberfläche umfasst diverse Steuerelemente wie zum Beispiel "BIG JOG" und "PERFORMANCE PADS", die mit ausreichend Platz für Ihre ganz persönlichen DJ-Auftritte mit Serato DJ Intro angeordnet sind.

Es ist auch eine eingebaute Soundkarte (Audio-Schnittstelle) vorhanden, die komplexe Verdrahtung und Einstellungen unnötig macht, so dass Anwender DJ-Auftritte sofort beginnen können.

Lieferumfang

- USB-Kabel
 - Garantie (für bestimmte Regionen)¹
 - Bedienungsanleitung (Kurzanleitung) (dieses Dokument)
- ¹ Die mitgelieferte Garantie gilt für die Region Europa.
- Für die Region Nordamerika sind die entsprechenden Informationen auf der letzten Seite sowohl der englischen als auch der französischen Versionen der „Bedienungsanleitung (Kurzanleitung)“ enthalten.
 - Für die Region Japan sind die entsprechenden Informationen auf der Rückseite der „Bedienungsanleitung (Kurzanleitung)“ enthalten.

Übernehmen der Anleitung

Die verschiedenen Anweisungen werden manchmal in Form von PDF-Dateien angeboten. Adobe® Reader® muss installiert sein, um Dateien im PDF-Format zu betrachten.

Anzeige der neuesten Version der Bedienungsanleitung

- 1 Starten Sie einen Webbrowser auf dem Computer und gehen Sie zu der unten angegebenen Pioneer DJ-Website.**
<http://www.pioneerdj.com/>
 - Zum Umschalten auf die japanische Bildschirmanzeige scrollen Sie zum unteren Ende des Bildschirms, klicken Sie unten rechts auf dem Bildschirm auf **[EN]** und wählen Sie dann **[JA]**.
- 2 Klicken Sie auf das [Support]-Symbol.**
- 3 Klicken Sie auf das [FIND TUTORIAL & MANUALS]-Symbol.**
- 4 Klicken Sie auf das [DDJ-SB2]-Symbol in der [CONTROLLER]-Kategorie.**
- 5 Klicken Sie auf die erforderliche Sprache auf der Download-Seite.**
Laden Sie die gewünschte Bedienungsanleitung herunter.

Herunterladen des Serato DJ Intro Software-Handbuchs

- 1 Gehen Sie zur Serato-Website.**
<http://serato.com/>
- 2 Klicken Sie auf das [Serato DJ Intro]-Symbol unter [DJ PRODUCTS].**
- 3 Klicken Sie auf das [Download SERATO DJ INTRO]-Symbol.**
- 4 Klicken Sie auf das [Manuals and Quickstart Guides]-Symbol.**
- 5 Klicken Sie auf die Serato DJ Intro-Softwareanleitung in der gewünschten Sprache.**

Einrichtung

① Installieren der erforderlichen Software auf Ihrem Computer

↪ Seite 5

Installieren Sie die Treibersoftware (nur Windows).

- Dies ist zur Audioausgabe über die Einheit erforderlich.
- Laden Sie die Treibersoftware von der Pioneer DJ-Support-Website herunter und installieren Sie sie dann auf Ihrem Computer.

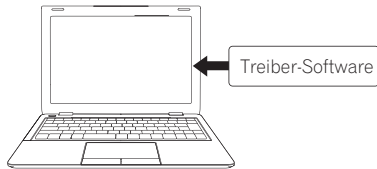

Installieren Sie Serato DJ Intro (Windows/Mac).

- Laden Sie Serato DJ Intro von der Serato-Website¹⁾ herunter und installieren Sie die Anwendung dann auf Ihrem Computer.

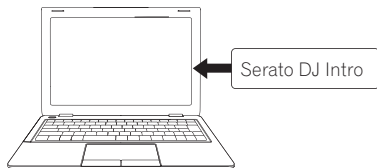

② Verbinden der Peripheregeräte und der Einheit

↪ Seite 6

Schließen Sie Aktivlautsprecher mit einem Audiokabel (RCA)²⁾ an der Einheit an.

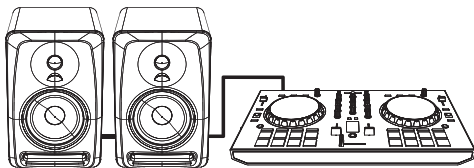

Schließen Sie das beiliegende USB-Kabel an Ihre Computer an.

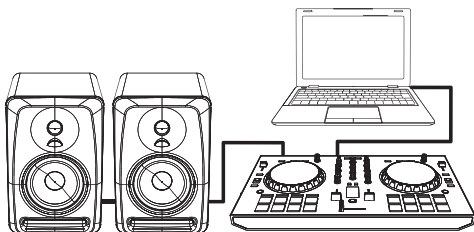

③ Bedienung der Anwendung

↪ Seite 7

Rufen Sie einen Track für Ihren DJ-Auftritt ab.

- Ein Mustertrack ist auf der Pioneer DJ-Support-Website erhältlich.

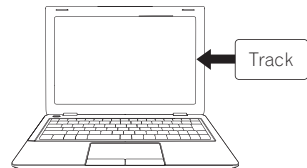

Starten Sie Serato DJ Intro.



Fügen Sie den abgerufenen Track zur Bibliothek von Serato DJ Intro hinzu.

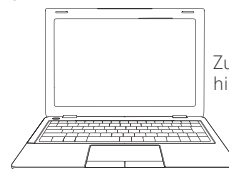

Zur Bibliothek von Serato DJ Intro hinzufügen.



Wählen Sie den Track und spielen Sie ihn ab.



¹⁾ Zum Herunterladen von Serato DJ Intro müssen Sie separat ein Benutzerkonto bei "Serato.com" registrieren.

²⁾ Nicht im Lieferumfang dieses Produkts enthalten. Bitte beschaffen Sie es selbst.

Installieren der erforderlichen Software auf Ihrem Computer

Windows

Installieren der Treibersoftware

Gehen Sie zur Pioneer DJ-Website.
<http://www.pioneerdj.com/>
Zum Umschalten auf die japanische Bildschirmanzeige scrollen Sie zum unteren Ende des Bildschirms, klicken Sie unten rechts auf dem Bildschirm auf **[EN]** und wählen Sie dann **[JA]**.
Klicken Sie auf das **[Support]**-Symbol.
Klicken Sie auf das **[FIND SOFTWARE & FIRMWARE UPDATES]**-Symbol.
Klicken Sie auf das **[DDJ-SB2]**-Symbol in der **[CONTROLLER]**-Kategorie.
Klicken Sie auf das **[Drivers]**-Symbol.
Klicken Sie auf das **[Download link]**-Symbol und speichern Sie die Datei.
Doppelklicken Sie nach Abschluss des Downloads auf das **[Pioneer_DJ_DDJ_SB2_Driver_x.xxx.exe]**-Symbol.
Fahren Sie mit der Installation entsprechend den Anweisungen auf dem Bildschirm fort.

Mac (OS X)

Bei Verwendung von Mac (OS X) ist es nicht nötig, die Treibersoftware zu installieren.

Wenn der folgende Bildschirm erscheint, ist die Installation abgeschlossen. (Klicken Sie auf **[Beenden]**.)

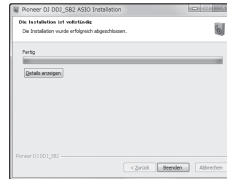

Installieren von Serato DJ Intro

Gehen Sie zur Serato-Website.
<http://serato.com/>
Klicken Sie auf das **[Serato DJ Intro]**-Symbol unter **[DJ PRODUCTS]**.
Die Serato DJ Intro-Downloadseite* erscheint.
Klicken Sie auf das **[Download SERATO DJ INTRO]**-Symbol.
Klicken Sie auf das **[Download Serato DJ Intro]**-Symbol.

*Die Downloadseite kann ohne Ankündigung geändert werden.

Erstellen Sie ein Konto bei "Serato.com".

Geben Sie Ihre E-Mail-Adresse und das Passwort, das Sie festlegen möchten, ein und wählen Sie dann die Region.



Eine E-Mail von Serato wird empfangen.



Klicken Sie in der E-Mail auf **[Verify My Email Address]**.

Wählen Sie **[DDJ-SB2]** für das zu verwendende Modell, klicken Sie dann auf das **[Continue]**-Symbol und speichern Sie die Datei.
Entpacken Sie die heruntergeladene Datei, und doppelklicken Sie dann auf die entpackte Datei, um das Installationsprogramm zu starten.

Lesen Sie die Bedingungen der Lizenzvereinbarung sorgfältig durch und, wenn Sie zustimmen, wählen Sie **[I accept the agreement]** und klicken dann auf **[Next]**.
Wenn Sie den Bedingungen der Benutzungsvereinbarung nicht zustimmen, klicken Sie auf **[Cancel]**, um die Installation abzubrechen.

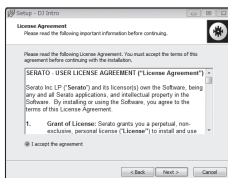

Die Meldung über die erfolgreiche Installation erscheint, wenn die Installation fertig gestellt ist.

Klicken Sie auf **[Finish]**, um das Installationsprogramm von Serato DJ Intro zu beenden.



Die Installation ist damit abgeschlossen.

Lesen Sie die Bedingungen der Lizenzvereinbarung sorgfältig durch und, wenn Sie zustimmen, klicken auf **[Agree]**.
Wenn Sie den Bedingungen der Benutzungsvereinbarung nicht zustimmen, klicken Sie auf **[Disagree]**, um die Installation abzubrechen.

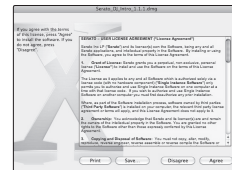

Wenn der folgende Bildschirm erscheint, ziehen Sie das **[Serato DJ Intro]**-Symbol zum **[Applications]**-Ordnersymbol.



Verbinden der Peripheriegeräte und der Einheit

Bezeichnungen der Teile

Einzelheiten siehe Bedienungsanleitung dieses Produkts.

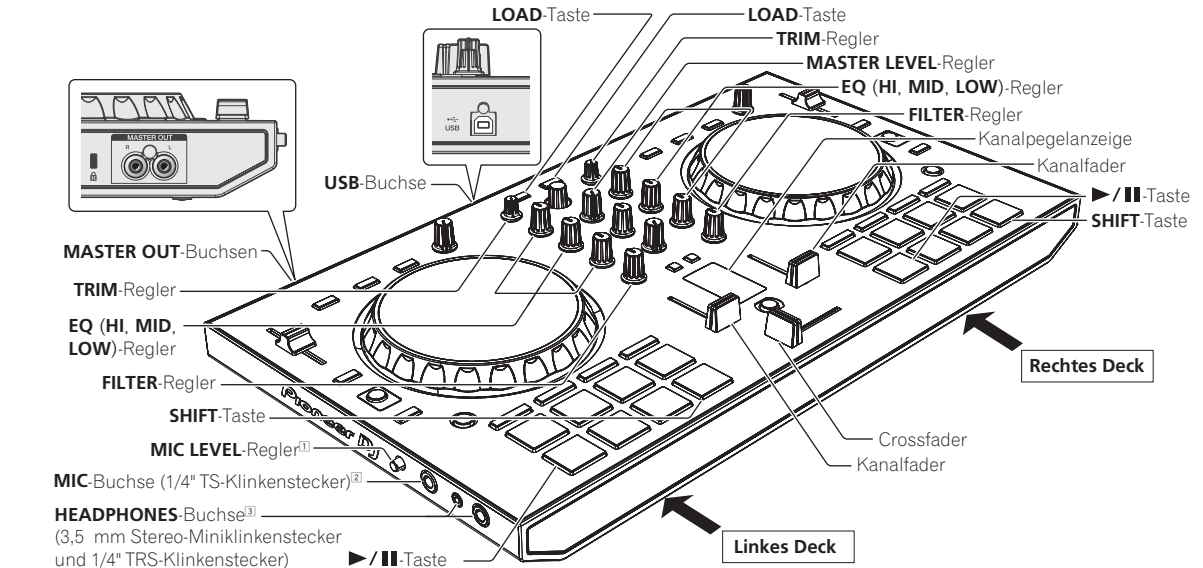

- 1 Stellen Sie die Lautstärke auf den minimalen Pegel ein, wenn Sie kein Mikrofon verwenden.
- 2 Unterstützt nur eine unsymmetrische Eingabe.
- 3 Mikrofonfon wird nicht unterstützt.

Dieses Produkt erfüllt die Anforderungen für elektromagnetische Verträglichkeit bei Anschluss an andere Geräte über abgeschirmte Kabel und Stecker.
Verwenden Sie nur die als Zubehör mitgelieferten Verbindungskabel.
D44-8-2_A1_De

Anschließen von Aktivlautsprechern an die Einheit mit einem Audiokabel (RCA)

Schließen Sie Geräte wie einen Endstufenverstärker, Aktivlautsprecher usw. an die [MASTER OUT]-Buchsen an.

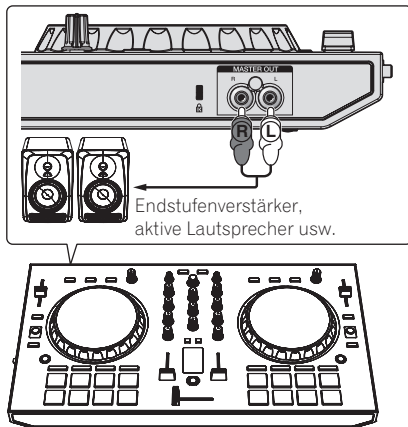

- Einzelheiten zum Verbinden der Eingangs-/Ausgangsbuchsen finden Sie in der Bedienungsanleitung.
- Stellen Sie die Lautstärke des Geräts (Endstufenverstärker, Aktivlautsprecher usw.), das an die [MASTER OUT]-Buchsen angeschlossen ist, auf einen geeigneten Pegel ein. Beachten Sie, dass der ausgegebene Ton sehr laut sein kann, wenn die Lautstärke zu hoch gestellt ist.

Anschließen des beiliegenden USB-Kabels an Ihren Computer

1 Schließen Sie dieses Gerät über ein USB-Kabel an Ihren Computer an.

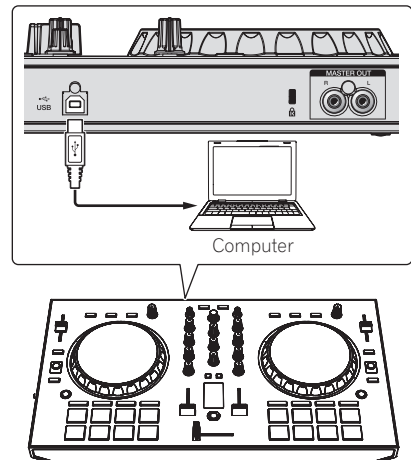

- 2 Schalten Sie den Computer ein.
- 3 Schalten Sie die an die Ausgangsbuchsen angeschlossenen Geräte ein (Endstufenverstärker, Aktivlautsprecher usw.).

Bedienung der Anwendung

Abrufen eines Tracks für Ihren DJ-Auftritt

Rufen Sie einen Track von Ihrer CD oder aus dem Internet ab. Angaben zu den unterstützten Formaten finden Sie in der Bedienungsanleitung für Serato DJ Intro.

<http://serato.com/>

Ein Mustertrack kann wie folgt abgerufen werden.

1 Gehen Sie zur Pioneer DJ-Website.

<http://www.pioneerdj.com/>

- Zum Umschalten auf die japanische Bildschirmanzeige scrollen Sie zum unteren Ende des Bildschirms, klicken Sie unten rechts auf dem Bildschirm auf [EN] und wählen Sie dann [JA].

2 Klicken Sie auf das [Support]-Symbol.

3 Klicken Sie auf das [Software & firmware updates]-Symbol.

4 Klicken Sie auf das [DDJ-SB2]-Symbol in der [CONTROLLER]-Kategorie.

5 Klicken Sie auf das [Other]-Symbol.

6 Klicken Sie auf [Download link] unter [SAMPLE TRACK for DDJ-SB2].

Die Datei des Mustertracks wird heruntergeladen.

Starten von Serato DJ Intro

Bei Windows 7

Klicken Sie aus dem Windows [Start]-Menü auf das Icon [Serato DJ Intro] unter [Alle Programme] > [Serato] > [DJ Intro].

Für Windows 8.1/8

Klicken Sie unter [Apps-Ansicht] auf das [Serato DJ Intro]-Symbol.

Bei Mac (OS X)

Im Finder öffnen Sie den Ordner [Anwendung], und klicken Sie dann auf das Icon [Serato DJ Intro].

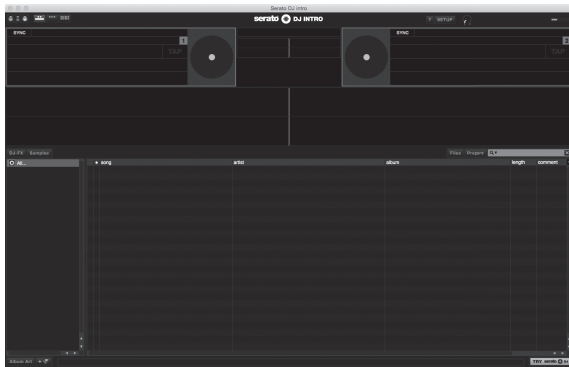

Hinzufügen einer Trackdatei zur Serato DJ Intro-Bibliothek

Im Folgenden wird das typische Verfahren zum Importieren von Tracks beschrieben.

1 Klicken Sie auf das [Files]-Symbol im Serato DJ Intro-Softwarebildschirm, um das [Files]-Feld zu öffnen.

Die Inhalte Ihres Computers oder am Computer angeschlossenen Peripheriegeräts werden im Feld [Files] angezeigt.

2 Klicken Sie zur Auswahl des unter *Abrufen eines Tracks für Ihren DJ-Auftritt* abgerufenen Tracks im [Files]-Feld.

3 Ziehen Sie die gewählte Datei zum [crates]-Feld im Serato DJ Intro-Softwarebildschirm.

Ein Crate wird angelegt, und die Tracks werden im Bibliothek-Feld hinzugefügt.



b

- a Files-Feld
- b crates-Feld

Laden eines Tracks in das Deck

Das folgende Beispiel beschreibt das Verfahren zum Laden von Tracks in das Deck [1].

1 Wählen Sie den unter *Hinzufügen einer Trackdatei zur Serato DJ Intro-Bibliothek* erstellten Crate in das Crates-Feld.

2 Wählen Sie den unter *Abrufen eines Tracks für Ihren DJ-Auftritt* gespeicherten Track in der Bibliothek auf dem Computerbildschirm.

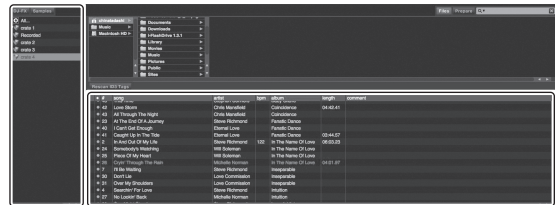

b

- a Bibliothek-Feld
- b crates-Feld

3 Drücken Sie die [LOAD]-Taste am linken Deck.

Der gewählte Track wird in das Deck geladen.

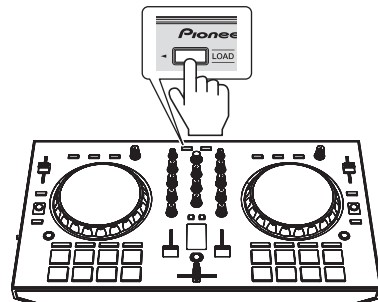

Abspielen eines Tracks

Das folgende Beispiel beschreibt das Verfahren zum Ausgeben des Sounds von Kanal 1 als Beispiel.

1 Stellen Sie Die Positionen der Regler usw ein, wie unten gezeigt.

Bezeichnungen von Reglern usw.	Position
1 TRIM-Regler	Voll gegen den Uhrzeigersinn gedreht
2 EQ (HI, MID und LOW)-Regler	12-Uhr-Stellung
3 FILTER-Regler	12-Uhr-Stellung
4 Kanalfader	Minimale (niedrigste) Stellung
5 MASTER LEVEL-Regler	Voll gegen den Uhrzeigersinn gedreht
6 Crossfader	Mittlere Stellung

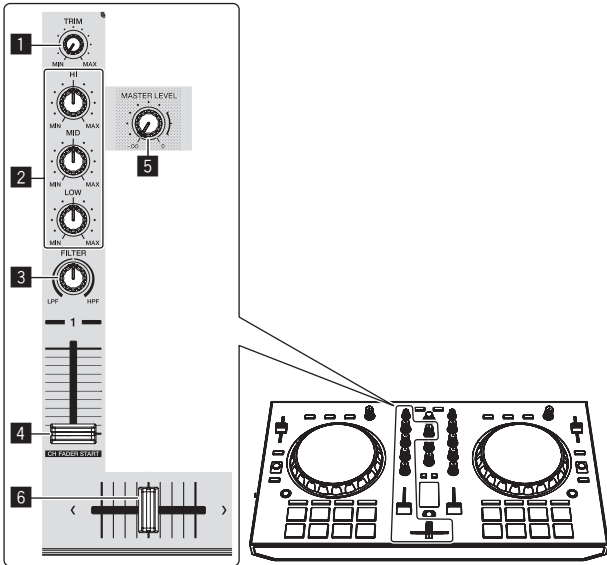

2 Drücken Sie die Taste [▶/II] zum Abspielen des Tracks.

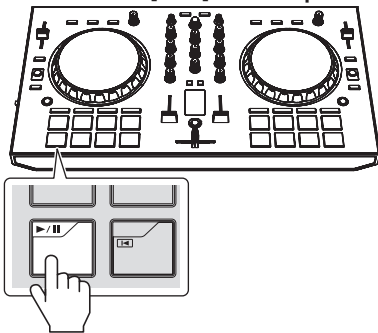

3 Drehen Sie den Regler [TRIM].

Stellen Sie den [TRIM]-Regler so ein, dass die orangefarbene Anzeige an der Kanalpegel-Anzeige beim Spitzenpegel aufleuchtet.

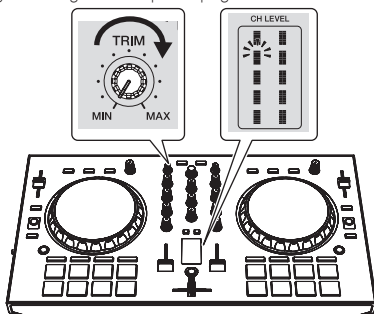

4 Bewegen Sie den Kanalfader zum Maximalpegel.

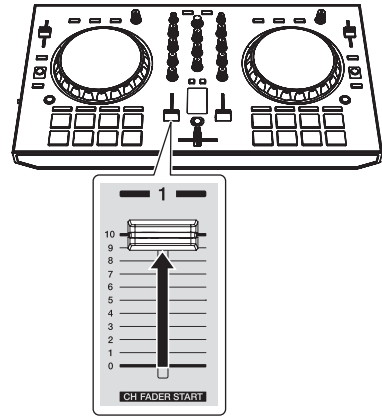

5 Drehen Sie Regler [MASTER LEVEL] zum Einstellen des Audiopegels der Lautsprecher.

Stellen Sie den Audiopegel-Ausgang von den Buchsen [MASTER OUT] auf einen geeigneten Pegel ein.

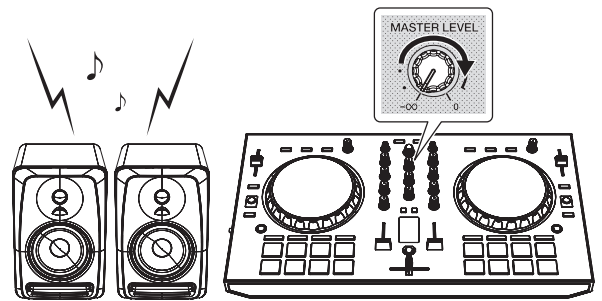

Über die Einstellwerte der Regler

Die Einstellwerte der Regler usw. unten werden einzeln für die betreffenden Decks in der Serato DJ Intro-Software geregelt.

- TRIM Regler
- EQ (HI, MID, LOW)-Regler
- FILTER Regler
- Kanalfader
- TEMPO-Schieber

Wenn die von Serato DJ Intro gesteuerten Werte beim Ausschalten der Decks sich von den Positionen der Regler, Fader usw. dieser Einheit unterscheiden, müssen die Regler, Fader usw. in die Positionen bewegt werden, die den von Serato DJ Intro gesteuerten Werten entsprechen, bevor sie bedienbar sind.

- Die anfänglichen Einstellungen der Decks 3 und 4 von Serato DJ Intro sind die mittlere Stellung für den [TRIM]-Regler, die [EQ (HI, MID und LOW)]-Regler und den [FILTER]-Regler, $\pm 0,0\%$ für den [TEMPO]-Schieber und die minimale (niedrigste) Stellung für den Kanalfader.

Zusätzliche Informationen

Über Serato DJ Intro

Serato DJ Intro ist eine DJ-Software-Anwendung von Serato. DJ-Auftritte sind möglich, indem ein Computer an dieses Gerät angeschlossen wird, auf dem diese Software installiert ist.

Minimale Betriebsumgebung

Unterstützte Betriebssysteme	CPU und erforderlicher Arbeitsspeicher
Mac: OS X v10.10, 10.9 und 10.8	Intel® Prozessor, Core™ Duo 1,6 GHz oder besser Intel®-Prozessor, Core™ i3, i5 oder i7 Mindestens 1 GB RAM
Windows: Windows 8.1/8 und Windows 7 (SP1)	Intel® Prozessor, Core™ 2 Duo 2,0 GHz oder besser Intel®-Prozessor, Core™ i3, i5 oder i7 Mindestens 1 GB RAM

Sonstiges

USB-Anschluss	Ein USB 2.0-Port ist zum Anschluss des Computers an dieses Gerät erforderlich.
Display-Auflösung	Auflösung von 1 024 x 768 oder höher
Internet-Verbindung	Eine Internetverbindung ist für die Registrierung des „Serato.com“-Benutzerkontos und zum Herunterladen der Software erforderlich.

- Die neuesten Informationen über die Betriebsumgebung und Kompatibilität sowie das neueste Betriebssystem sind auf der Serato-Website erhältlich. <http://serato.com/>
- Der Betriebssystem-Support nimmt an, dass Sie die neueste Unterversion der betreffenden Version verwenden.
- Die richtige Funktion kann nicht auf allen Computern garantiert werden, auch wenn diese mit den hier beschriebenen Betriebsbedingungen übereinstimmen.
- Je nach den Energieeinstellungen des Computers, usw. kann die CPU und Festplatten nicht ausreichende Verarbeitungs-Kapazität bieten. Besonders bei Notebook-Computern müssen Sie sicherstellen, dass der Computer im richtigen Zustand ist, um konstante hohe Leistung zu bieten (zum Beispiel indem die Netzstromversorgung angeschlossen bleibt), wenn Sie Serato DJ Intro verwenden.
- Die Verwendung des Internets erfordert einen separaten Vertrag mit einem Internet-Provider und Bezahlung der Provider-Gebühren.

Störungssuche

- Wenn Sie den Eindruck haben, dass eine Störung dieser Einheit vorliegt, überprüfen Sie bitte die Punkte im Abschnitt "Störungssuche" der Bedienungsanleitung dieser Einheit und unter [FAQ] für das [DDJ-SB2] auf der Pioneer DJ-Website. <http://www.pioneerdj.com/>
Manchmal wird das Problem auch durch ein externes Gerät verursacht. Überprüfen Sie die anderen verwendeten Komponenten und elektrischen Geräte. Wenn Sie das Problem nicht beheben können, wenden Sie sich an die nächste Pioneer-Kundendienststelle oder an Ihren Händler zum Ausführen der Reparaturarbeit.
- Dieses Gerät kann möglicherweise aufgrund von statischer Elektrizität oder anderen externen Faktoren nicht richtig arbeiten. In diesem Fall kann richtiger Betrieb durch Ausschalten, mindestens 1 Minute Warten und dann erneutes Einschalten wieder hergestellt werden.

Über Markenzeichen und eingetragene Markenzeichen

- "Pioneer DJ" ist ein Markenzeichen der PIONEER CORPORATION und wird unter Lizenz verwendet.
Die hier erwähnten Produkt- oder Firmennamen sind Markenzeichen der jeweiligen Eigentümer.

Hinweise zum Urheberrechte

Aufnahmen, die Sie vornehmen, sind für persönlichen Genuss gedacht und dürfen nach dem Urheberrecht nicht ohne Zustimmung des Urheberrechtinhabers anderweitig verwendet werden.

- Musik, die von CDs, usw. aufgenommen wurde, ist durch die Urheberrechtsgesetze der einzelnen Länder sowie durch internationale Abkommen geschützt. Es liegt in der vollen Verantwortung der Person, die die Musik aufgenommen hat, sicherzustellen, dass die Aufnahmen nicht gesetzwidrig verwendet werden.
- Beim Umgang mit Musik, die aus dem Internet heruntergeladen wurde usw., liegt es in der vollen Verantwortung der Person, die den Musik-Download ausgeführt hat, sicherzustellen, dass die aufgenommenen Inhalte entsprechend den Vorschriften auf der Download-Site verwendet werden.

Technische Daten

Allgemein – Haupteinheit

Stromversorgung	Gleichstrom 5 V
Nennstrom	500 mA
Gewicht des Hauptgeräts	2,1 kg
Max. Abmessungen	487 mm (B) × 58,5 mm (H) × 271,2 mm (T)
Betriebstemperatur	+5 °C bis +35 °C
Betriebluftfeuchtigkeit	5 % bis 85 % (keine Kondensation)

Audio-Sektion

Abtastrate	44,1 kHz
D/A-Wandler	24 Bit
Nenn-Ausgangspegel	
MASTER OUT	2,1 Veff
Frequenzeigenschaften	
MASTER OUT	20 Hz bis 20 kHz
Signalrauschabstand (Nennausgang, A-WEIGHTED)	
MASTER OUT	78 dB
Gesamtklirrfaktor	
USB	0,005 %
Eingangsimpedanz	
MIC	3 kΩ oder höher
Ausgangsimpedanz	
MASTER OUT	1 kΩ oder niedriger
HEADPHONES	10 Ω oder niedriger

Eingangs- / Ausgangsbuchsen

MIC-Buchse	
1/4" TS-Klinkenstecker	1 Satz
MASTER OUT Ausgangsbuchse	
Cinch-Buchse	1 Satz
HEADPHONES Ausgangsbuchse	
1/4" TRS-Klinkenstecker	1 Satz
3,5 mm Stereo-Miniklinkenstecker	1 Satz
USB-Buchse	
B-Typ	1 Satz

- Änderungen der technischen Daten und das Design dieses Geräts ohne vorherige Ankündigung bleiben vorbehalten.
- © 2015 Pioneer DJ Corporation. Alle Rechte vorbehalten.



Se si vuole eliminare questo prodotto, non gettarlo insieme ai rifiuti domestici. Esiste un sistema di raccolta differenziata in conformità alle leggi che richiedono appositi trattamenti, recupero e riciclo.

I privati cittadini dei paesi membri dell'UE, di Svizzera e Norvegia, possono restituire senza alcun costo i loro prodotti elettronici usati ad appositi servizi di raccolta o a un rivenditore (se si desidera acquistarne uno simile).

Per i paesi non citati qui sopra, si prega di prendere contatto con le autorità locali per il corretto metodo di smaltimento.

In questo modo, si è sicuri che il proprio prodotto eliminato subirà il trattamento, il recupero e il riciclo necessari per prevenire gli effetti potenzialmente negativi sull'ambiente e sulla vita dell'uomo.

K058b_A1_It

ATTENZIONE

PER EVITARE IL RISCHIO DI SCOSSE ELETTRICHE, NON RIMUOVERE IL COPERCHIO (O IL RETRO). NON CI SONO PARTI INTERNE LA CUI MANUTENZIONE POSSA ESSERE EFFETTUATA DALL'UTENTE. IN CASO DI NECESSITÀ, RIVOLGERSI ESCLUSIVAMENTE A PERSONALE DI SERVIZIO QUALIFICATO.

D3-4-2-1-1_B2_It

ATTENZIONE

Questo apparecchio non è impermeabile. Per prevenire pericoli di incendi o folgorazioni, non posizionare nelle vicinanze di questo apparecchio contenitori pieni di liquidi (quali vasi da fiori, o simili), e non esporre l'apparecchio a sgoccioli, schizzi, pioggia o umidità.

D3-4-2-1-3_A1_It

ATTENZIONE

Per evitare il pericolo di incendi, non posizionare sull'apparecchio dispositivi con fiamme vive (ad esempio una candela accesa, o simili).

D3-4-2-1-7a_A1_It

Condizioni ambientali di funzionamento

Gamma ideale della temperatura ed umidità dell'ambiente di funzionamento:

da +5 °C a +35 °C, umidità relativa inferiore all'85 % (fessure di ventilazione non bloccate)

Non installare l'apparecchio in luoghi poco ventilati, o in luoghi esposti ad alte umidità o alla diretta luce del sole (o a sorgenti di luce artificiale molto forti).

D3-4-2-1-7c*_A1_It

Prima di usare il prodotto, controllare le norme sulla sicurezza stampate sul suo fondo.

D3-4-2-2-4_B1_It

ATTENZIONE

Conservare i piccoli ricambi fuori dalla portata dei bambini e dei beb . Se inghiottiti accidentalmente, recarsi immediatamente dal medico.

D41-6-4_A1_It

Questo prodotto   destinato esclusivamente all'uso domestico. Eventuali disfunzioni dovute ad usi diversi (quali uso prolungato a scopi commerciali, in ristoranti, o uso in auto o su navi) e che richiedano particolari riparazioni, saranno a carico dell'utente, anche se nel corso del periodo di garanzia.

K041_A1_It

Prima di cominciare

Come leggere questo manuale

- Vi ringraziamo per avere acquistato questo prodotto Pioneer DJ. Questa guida è intesa come breve descrizione delle procedure fino al collegamento dell'unità al computer e all'audio in uscita. Per i dettagli sulle procedure, vedere le istruzioni operative. Non mancare di leggere sia questo volantino, sia le istruzioni per l'uso! I due documenti includono informazioni importanti che devono venire comprese prima di usare questo prodotto. Dopo aver letto queste istruzioni, riporle in un luogo sicuro per poterle consultare di nuovo al momento del bisogno.
 - Per sapere come ottenere le istruzioni per l'uso, vedere *Acquisizione del manuale* (p. 3).
- In questo manuale, i nomi delle schermate e dei menu visualizzati dal prodotto e sulla schermata del computer, oltre ai nomi dei pulsanti e terminali e così via, sono fra parentesi. (ad es. [▶/II] pulsante, [Files] pannello e [MASTER OUT] terminale)
- Tenere presente che le schermate e la caratteristiche del software descritto in questo manuale, oltre all'aspetto esterno e alle caratteristiche del software, sono in fase di sviluppo e possono differire da quelle finali.
- Tenere presente che le procedure di uso possono differire da quanto descritto in questo manuale a seconda del sistema operativo, delle impostazioni del browser, ecc.

Caratteristiche

Si tratta di un controller per DJ all-in-one progettato specificamente per il software DJ di Serato Audio Research Serato DJ Intro. I vari controlli dell'interfaccia come "BIG JOG" e "PERFORMANCE PADS" sono posizionati con molto spazio a disposizione per altre prestazioni DJ personalizzate che usano Serato DJ Intro. È presente inoltre una scheda audio integrata (interfaccia audio), eliminando la necessità di cablaggio e impostazioni complesse, in modo che gli utenti possano iniziare da subito ad effettuare performance DJ.

Contenuto della confezione

- Cavo USB
 - Garanzia (per alcune regioni)¹
 - Istruzioni per l'uso (Guida di avvio veloce) (questo documento)
- ¹ La garanzia acclusa vale per l'Europa.
- Le informazioni corrispondenti per l'America Settentrionale sono elencate nell'ultima pagina delle versioni in inglese e francese delle "Istruzioni per l'uso (Guida di avvio veloce)".
 - Le informazioni corrispondenti per il Giappone sono fornite sul retro della copertina delle "Istruzioni per l'uso (Guida di avvio veloce)".

Acquisizione del manuale

Le varie istruzioni per l'uso sono a volte messe a disposizione in file di formato PDF. La visione di file PDF richiede Adobe® Reader®.

Visualizzazione dell'ultima versione delle Istruzioni operative

1 Lanciare il web browser del proprio computer e raggiungere il sito Pioneer DJ indicato di seguito.

<http://www.pioneerdj.com/>

- Per passare al display giapponese, scorrere la schermata verso il basso, fare clic sull'indicazione [EN] nell'angolo inferiore destro dello schermo e quindi selezionare [JA].

2 Fare clic sull'icona [Support].

3 Fare clic sull'icona [FIND TUTORIAL & MANUALS].

4 Fare clic sull'icona [DDJ-SB2] nella categoria [CONTROLLER].

5 Nella pagina di download, fare clic sulla lingua desiderata.

Scaricare le Istruzioni operative come necessario.

Come scaricare le istruzioni per l'uso di Serato DJ Intro

1 Accedere al sito Serato.

<http://serato.com/>

2 Fare clic sull'icona [Serato DJ Intro] di [DJ PRODUCTS].

3 Fare clic sull'icona [Download SERATO DJ INTRO].

4 Fare clic sull'icona [Manuals and Quickstart Guides].

5 Fare clic sul manuale del software Serato DJ Intro della lingua richiesta.

Procedura di configurazione

① Installazione del software necessario sul computer

→ pagina 5

Installare il driver (Windows).

- Necessario per l' audio in uscita dall' unità.
Scaricare il driver dalla pagina di supporto DJ Pioneer e quindi installarlo nel computer.

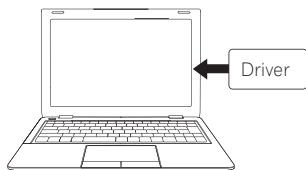

Installare l' Serato DJ Intro (Windows/Mac).

- Scaricare il Serato DJ Intro dal sito Serato¹ e quindi installarlo nel computer.

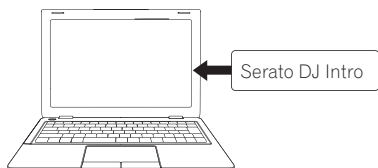

② Connessione dei dispositivi periferici e dell' unità

→ pagina 6

Connessione degli altoparlanti con un amplificatore interno all' unità con un cavo audio (RCA)².

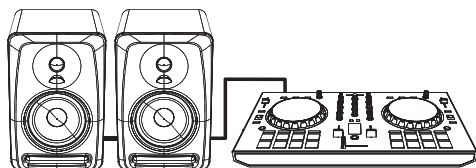

Connessione del cavo USB incluso al computer.

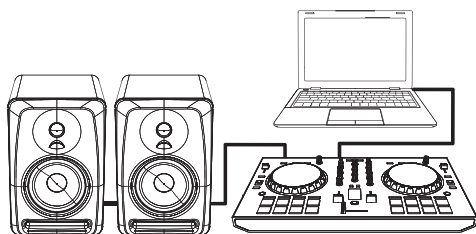

③ Funzionamento dell' applicazione

→ pagina 7

Come scaricare un brano per le prestazioni di DJ.

- Un brano campione può essere scaricato dalla pagina di supporto di Pioneer DJ.

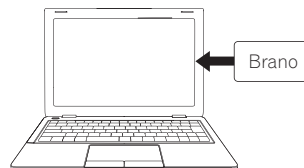

Lanciare Serato DJ Intro.



Aggiungere il brano nella libreria Serato DJ Intro.



Selezionare il brano e riprodurlo.



¹ Per ottenere Serato DJ Intro, è necessario registrare separatamente un account utente su "Serato.com".

² Non incluso con questo prodotto. Fornirlo separatamente.

Installazione del software necessario sul computer

Windows

Installazione del driver

Accedere al sito Pioneer DJ.
<http://www.pioneerdj.com/>
Per passare al display giapponese, scorrere la schermata verso il basso, fare clic sull' indicazione [EN] nell' angolo inferiore destro dello schermo e quindi selezionare [JA].

Fare clic sull' icona [Support].

Fare clic sull' icona [FIND SOFTWARE & FIRMWARE UPDATES].

Fare clic sull' icona [DDJ-SB2] nella categoria [CONTROLLER].

Fare clic sull' icona [Drivers].

Fare clic sull' icona [Download link] e salvare il file.

Al termine dello scaricamento, fare doppio clic sull' icona [Pioneer_DJ_DDJ_SB2_Driver_x.xxx.exe].

Procedere con l' installazione seguendo le istruzioni sullo schermo.

Mac (OS X)

Non è necessario installare un driver se si usa Mac (OS X).

Quando compare la schermata seguente, l' installazione è completa. (Fare clic su [Fine].)

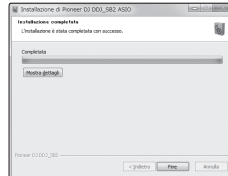

Installazione di Serato DJ Intro

Accedere al sito Serato.
<http://serato.com/>

Fare clic sull' icona [Serato DJ Intro] di [DJ PRODUCTS].

Viene visualizzata la pagina di scaricamento di Serato DJ Intro*.

Fare clic sull' icona [Download SERATO DJ INTRO].

Fare clic sull' icona [Download Serato DJ Intro].

*La pagina di download è soggetta a modifiche senza preavviso.

Creare un account su "Serato.com".

Inserire l' indirizzo e-mail e la password che si desidera e quindi selezionare la regione.

Serato invia un' e-mail.

Fare clic su [Verify My Email Address] nell' e-mail.

Selezionare [DDJ-SB2] per il modello da usare e quindi fare clic sull' icona [Continue] e salvare il file.
Decomprimere il file scaricato e fare doppio clic sul file che ne risulta per iniziare l' installazione.

Leggere attentamente i termini dell' accordo di licenza e, se li si accettano, scegliere [I accept the agreement] e poi fare clic su [Next].
Se non si è d' accordo con l' accordo di licenza d' uso, fare clic su [Cancel] e fermare l' installazione.

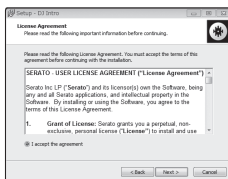

Il messaggio di installazione avvenuta appare una volta che questa è terminata.

Fare clic su [Finish] per chiudere l' installatore di Serato DJ Intro.

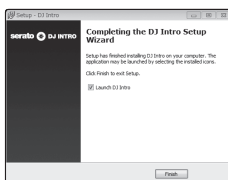

L' installazione è completa.

Leggere attentamente i termini dell' accordo di licenza e, se li si accettano, fare clic su [Agree].

Se non si è d' accordo con l' accordo di licenza d' uso, fare clic su [Disagree] e fermare l' installazione.

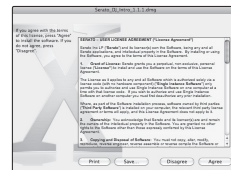

Se apparisse la seguente schermata, trascinare l' icona [Serato DJ Intro] e farla cadere sull' icona della cartella [Applications].



Connessione dei dispositivi periferici e dell'unità

Nome delle varie parti

Per ulteriori dettagli, vedere il manuale di istruzioni del prodotto.

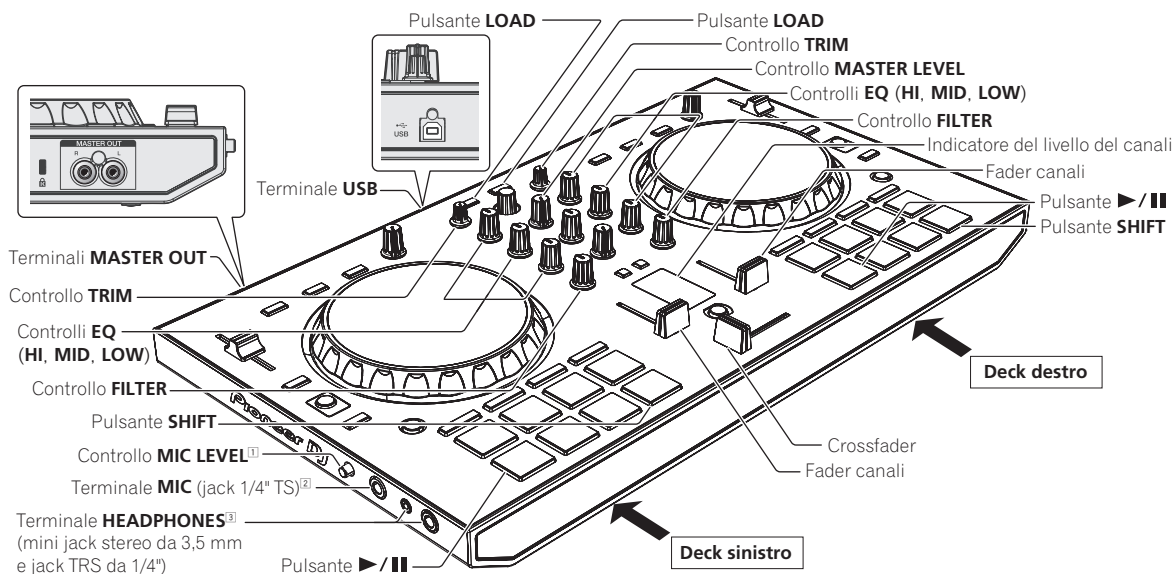

1 Quando non si usa un microfono, impostare il volume sul livello minimo.

2 Supporta solo l'ingresso non bilanciato.

3 Il suono del microfono non è supportato.

Questo prodotto soddisfa le normative sul rumore elettromagnetico quando è collegato ad altri componenti attraverso cavi e connettori schermati.

Usare solo i cavi di collegamento allegati come accessori.

D44-8-2_A1_It

Connessione degli altoparlanti con un amplificatore interno all'unità con un cavo audio (RCA)

Collegare tali dispositivi, come amplificatori di potenza, diffusori autoalimentati, ecc. ai terminali **[MASTER OUT]**.

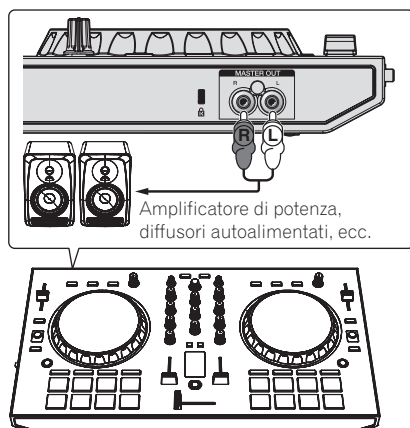

- Per dettagli sul collegamento dei terminali di ingresso/uscita, vedere le Istruzioni per l'uso.
- Impostare il volume dei dispositivi (amplificatori di potenza, diffusori autoalimentati, ecc.) collegati ai terminali **[MASTER OUT]** su di un livello appropriato. Tenere presente che, se il volume è eccessivo, vengono prodotti suoni molto potenti.

Connessione del cavo USB incluso al computer

1 Collegare questa unità al computer via cavi USB.

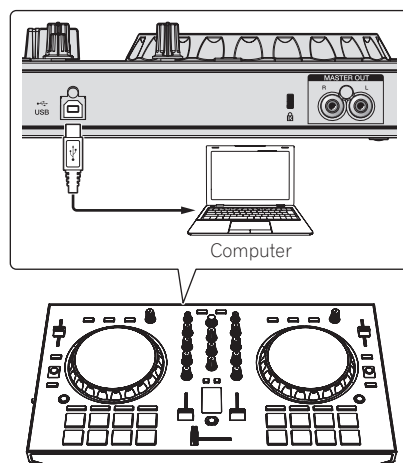

2 Accendere il computer.

3 Accendere i dispositivi collegati ai terminali di uscita (amplificatori di potenza, diffusori autoalimentati, ecc.).

Funzionamento dell'applicazione

Come scaricare un brano per le prestazioni di DJ

Scaricamento di un brano dal CD o da Internet.

Per i formati supportati, vedere le istruzioni per l'uso per il Serato DJ Intro.

<http://serato.com/>

Un brano campione può essere scaricato seguendo la procedura che segue.

1 Accedere al sito Pioneer DJ.

<http://www.pioneerdj.com/>

- Per passare al display giapponese, scorrere la schermata verso il basso, fare clic sull'indicazione [EN] nell'angolo inferiore destro dello schermo e quindi selezionare [JA].

2 Fare clic sull'icona [Support].

3 Fare clic sull'icona [Software & firmware updates].

4 Fare clic sull'icona [DDJ-SB2] nella categoria [CONTROLLER].

5 Fare clic sull'icona [Other].

6 Fare clic su [Download link] in [SAMPLE TRACK for DDJ-SB2].

Il file del brano campione viene scaricato.

2 Fare clic per selezionare il brano scaricato da *Come scaricare un brano per le prestazioni di DJ* nel pannello [Files].

3 Trascinare e rilasciare il file selezionato nel pannello [crates] nella schermata del software Serato DJ Intro.

Viene creato un nuovo crate ed i brani vengono aggiunti al pannello library.



b

- a Pannello Files
- b Pannello crates

Caricamento del brano nel deck

Di seguito viene descritta come esempio la procedura di caricamento di brani nel deck [1].

1 Selezionare il crate creato in *Aggiunta di un file di un brano alla libreria Serato DJ Intro* nel pannello dei crate.

2 Selezionare il brano salvato in *Come scaricare un brano per le prestazioni di DJ* nella libreria sullo schermo del computer.

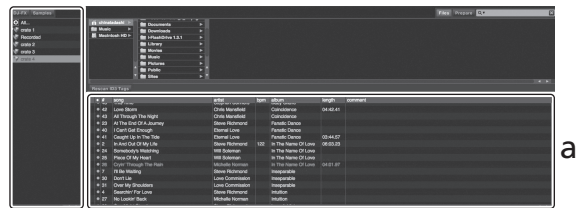

b

- a Pannello library
- b Pannello crates

3 Premere il pulsante [LOAD] sul deck del lato sinistro. Il brano viene caricato nel deck.

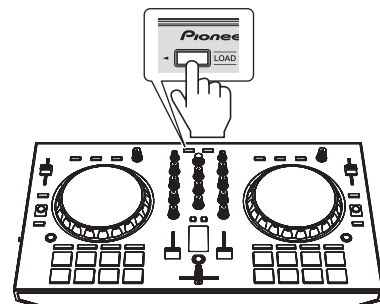

Avvio di Serato DJ Intro

In Windows 7

Dal menu [Start] di Windows, fare clic sull'icona [Serato DJ Intro] in [Tutti i programmi] > [Serato] > [DJ Intro].

Per Windows 8.1/8

In [visualizzazione app] fare clic sull'icona [Serato DJ Intro].

Per Mac (OS X)

Nel Finder, aprire la cartella [Applicativo], poi fare clic sull'icona [Serato DJ Intro].

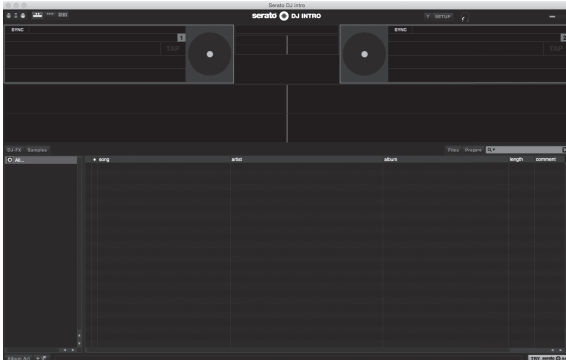

Aggiunta di un file di un brano alla libreria Serato DJ Intro

La seguente è la procedura normale di importazione di brani.

1 Fare clic sull'icona [Files] nella schermata del software Serato DJ Intro per aprire il pannello [Files].

Il contenuto del computer o della periferica ad esso collegata vengono riprodotti nel pannello [Files].

Riproduzione di un brano

Di seguito viene descritta come esempio la procedura di riproduzione del canale 1.

1 Impostare i comandi, ecc. nel modo seguente.

Nome dei comandi, ecc.	Posizione
1 Controllo TRIM	Girata del tutto in senso antiorario
2 Controlli EQ (HI, MID e LOW)	posizione ore 12
3 Controllo FILTER	posizione ore 12
4 Fader canali	Posizione minimo (la più bassa)
5 Controllo MASTER LEVEL	Girata del tutto in senso antiorario
6 Crossfader	Posizione centrale

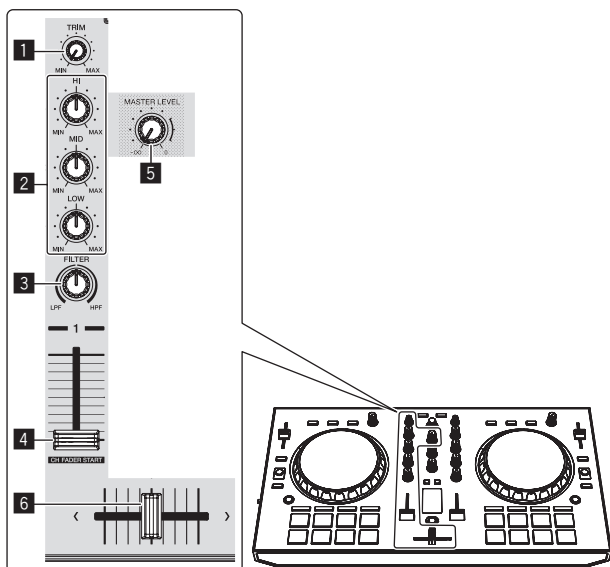

2 Premere il pulsante [▶/||] per riprodurre il brano.

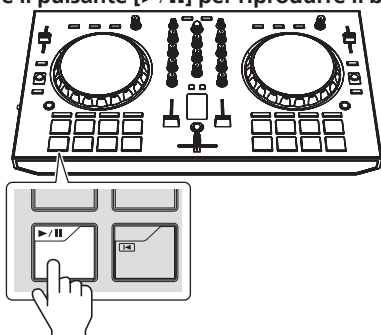

3 Girare il controllo [TRIM].

Regolare il controllo [TRIM] in modo che l'indicatore arancione dell'indicatore del livello dei canali si accenda al livello di picco.

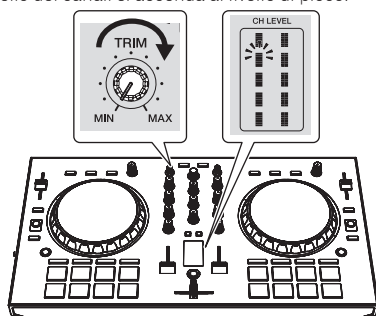

4 Spostare il fader del canale sul massimo livello.

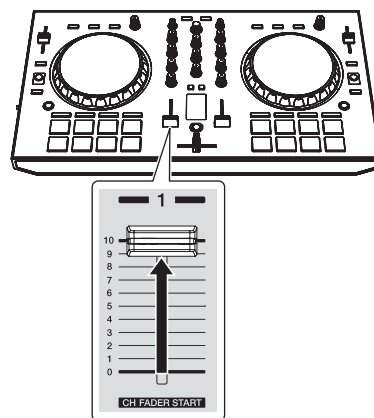

5 Per regolare il livello audio dei diffusori, girare il comando [MASTER LEVEL].

Regolare il livello di uscita audio dai terminali [MASTER OUT] su un valore corretto.

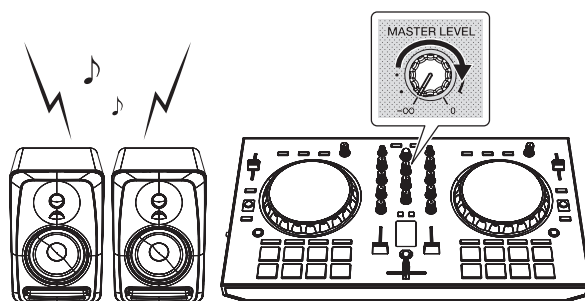

Valori predefiniti dei controlli

I valori predefiniti dei controlli, ecc. che seguono possono essere impostati individualmente per i rispettivi deck usando Serato DJ Intro.

- Controllo **TRIM**
- Controlli **EQ (HI, MID, LOW)**
- Controllo **FILTER**
- Fader canali
- Corsore **TEMPO**

Se i valori controllati da Serato DJ Intro quando i deck vengono cambiati differiscono dalle posizioni dei controlli, fader, ecc., questi ultimi devono venire portati nelle posizioni corrispondenti ai valori impostati con Serato DJ Intro prima di funzionare.

- Le impostazioni iniziali dei deck 3 e 4 di Serato DJ Intro indicano la posizione centrale per il controllo [TRIM], i controlli [EQ (HI, MID e LOW)] e il controllo [FILTER], $\pm 0,0\%$ per il cursore [TEMPO] e la posizione minima (più bassa) per il fader del canale.

Informazioni aggiuntive

Informazioni su Serato DJ Intro

Serato DJ Intro è un software DJ di Serato. Le prestazioni DJ sono possibili collegando il computer che contiene questo software a questa unità.

Ambiente operativo minimo richiesto

Sistemi operativi supportati	CPU e memoria richiesti
Mac: OS X v10.10, 10.9 e 10.8	Processore Intel® Core™ Duo 1,6 GHz o più Processore Intel®, Core™ i3, i5 o i7 1 GB o più di RAM
Windows: Windows 8.1/8 e Windows 7 (SP1)	Processore Intel®, Core™ 2 Duo 2,0 GHz o più Processore Intel®, Core™ i3, i5 o i7 1 GB o più di RAM

Altri	
Porta USB	Il collegamento del computer a questa unità richiede una porta USB 2.0.
Risoluzione del display	Risoluzione da 1 024 x 768 pixel o più
Collegamento Internet	La registrazione dell'account utente di "Serato.com" ed il download del software richiedono un collegamento Internet.

- Per ottenere informazioni recenti sull'ambiente operativo e sulla compatibilità ed ottenere il sistema operativo più recente, visitare il sito Serato. <http://serato.com/>
- Il sistema operativo supportato assume che stiate usando l'ultima point release di tale versione.
- Non si garantisce il funzionamento su tutti i computer, anche se soddisfano le condizioni di ambiente operativo minime qui indicate.
- Con certe impostazioni di risparmio energetico del computer, ecc., la capacità di elaborazione della CPU e del disco fisso potrebbe essere insufficiente. In particolare con i notebook, controllare che siano in grado di fornire prestazioni sufficienti e costanti (ad esempio tenendoli collegati ad una presa di corrente) durante l'uso di Serato DJ Intro.
- L'uso di Internet richiede un contratto separato con un operatore che offra servizi di Internet ed il pagamento delle relative tariffe.

Diagnostica

- Se si ritiene che l'unità sia guasta, controllare la voci della sezione "Diagnostica" delle istruzioni per l'uso di questa unità e accedere al sito Pioneer DJ e selezionare [FAQ] per il [DDJ-SB2]. <http://www.pioneerdj.com/>
A volte il problema risiede in un altro componente. Controllare tutti i componenti ed apparecchi elettronici usati. Se il problema non può venire eliminato, chiedere assistenza tecnica al più vicino centro assistenza o rivenditore autorizzato Pioneer.
- Questa unità può non funzionare a causa di elettricità statica o altre influenze esterne. In questo caso, il funzionamento corretto dovrebbe tornare spegnendo questa unità, attendendo un minuto e riaccende.

A proposito del marchi di fabbrica o marchi di fabbrica depositati

- "Pioneer DJ" è un marchio di PIONEER CORPORATION e viene riportato su licenza.
- I nomi delle aziende e dei prodotti menzionati sono marchi di fabbrica dei rispettivi proprietari.

Precauzioni sui copyright

Le registrazioni eseguite sono per il godimento personale e secondo le leggi sul copyright non possono essere utilizzate senza il consenso di chi detiene il copyright.

- La musica registrata da CD, ecc., è protetta da leggi sul copyright di paesi individuali e da trattati internazionali. La piena responsabilità per un utilizzo legale ricade sulla persona che ha registrato la musica.
- Quando si tratta con musica scaricata da Internet, ecc., la piena responsabilità che essa venga utilizzata secondo le modalità del contratto col sito di scaricamento ricade sulla persona che ha scaricato tale musica.

Dati tecnici

Dati generali – Unità principale

Alimentazione	DC 5 V
Corrente dichiarata	500 mA
Peso unità principale	2,1 kg
Dimensioni massime	487 mm (L) × 58,5 mm (A) × 271,2 mm (P)
Temperature di funzionamento tollerabili	Da +5 °C a +35 °C
Umidità di funzionamento tollerabile	Da 5 % a 85 % (senza condensa)

Sezione audio

Frequenza di campionamento	44,1 kHz
Convertitore D/A	24 bit
Livello di uscita dichiarato	
MASTER OUT	2,1 Vrms
Caratteristiche di frequenza	
MASTER OUT	Da 20 Hz a 20 kHz
Rapporto S/R (uscita dichiarata, A-WEIGHTED)	
MASTER OUT	78 dB
Distorsione armonica totale	
USB	0,005 %
Impedenza di ingresso	
MIC	3 kΩ o superiore
Impedenza di uscita	
MASTER OUT	1 kΩ o inferiore
HEADPHONES	10 Ω o inferiore

Terminali di ingresso/uscita

Terminale MIC	
jack 1/4" TS	1 set
Terminale di uscita MASTER OUT	
Presa RCA	1 set
Terminale di uscita HEADPHONES	
jack 1/4" TRS	1 set
jack stereo mini da 3,5 mm	1 set
Terminale USB	
Tipo B	1 set

- I dati tecnici ed il design di questo prodotto sono soggetti a modifiche senza preavviso.
- © 2015 Pioneer DJ Corporation. Tutti i diritti riservati.



Deponeer dit product niet bij het gewone huishoudelijk afval wanneer u het wilt verwijderen. Er bestaat een speciaal wettelijk voorgeschreven verzamelsysteem voor de juiste behandeling, het opnieuw bruikbaar maken en de recycling van gebruikte elektronische producten.

In de lidstaten van de EU, Zwitserland en Noorwegen kunnen particulieren hun gebruikte elektronische producten gratis bij de daarvoor bestemde verzamelplaatsen of een verkooppunt (indien u aldaar een gelijkwaardig nieuw product koopt) inleveren.

Indien u zich in een ander dan bovengenoemd land bevindt kunt u contact opnemen met de plaatselijke overheid voor informatie over de juiste verwijdering van het product.

Zodoende zorgt u ervoor dat het verwijderde product op de juiste wijze wordt behandeld, opnieuw bruikbaar wordt gemaakt, t gerecycleerd en het niet schadelijk is voor de gezondheid en het milieu.

K058b_A1_NI

LET OP

OM HET GEVAAR VOOR EEN ELEKTRISCHE SHOCK TE VOORKOMEN, DEKSEL (OF RUG) NIET VERWIJDEREN. AAN DE BINNENZIJDE BEVINDEN ZICH GEEN ELEMENTEN DIE DOOR DE GEBRUIKER KUNNEN BEDIEND WORDEN. ENKEL DOOR GEKWALIFICEERD PERSONEEL TE BEDIENEN.

D3-4-2-1-1_B2_NI

WAARSCHUWING

Dit apparaat is niet waterdicht. Om brand of een elektrische schok te voorkomen, mag u geen voorwerp dat vloeistof bevat in de buurt van het apparaat zetten (bijvoorbeeld een bloemenvaas) of het apparaat op andere wijze blootstellen aan waterdruppels, opspattend water, regen of vocht.

D3-4-2-1-3_A1_NI

WAARSCHUWING

Om brand te voorkomen, mag u geen open vuur (zoals een brandende kaars) op de apparatuur zetten.

D3-4-2-1-7a_A1_NI

Gebruiksomgeving

Temperatuur en vochtigheidsgraad op de plaats van gebruik:

+5 °C tot +35 °C, minder dan 85 % RH
(ventilatieopeningen niet afgedekt)

Zet het apparaat niet op een slecht geventileerde plaats en stel het apparaat ook niet bloot aan hoge vochtigheid of direct zonlicht (of sterke kunstmatige verlichting).

D3-4-2-1-7c*_A1_NI

Controleer voor gebruik van het product de veiligheidsinformatie aan de onderkant van het apparaat.

D3-4-2-2-4_B1_NI

WAARSCHUWING

Berg kleine onderdelen op buiten het bereik van kinderen en peuters. Raadpleeg onmiddellijk een arts indien kleine onderdelen per ongeluk worden ingeslikt.

D41-6-4_A1_NI

Dit apparaat is bestemd voor normaal huishoudelijk gebruik. Indien het apparaat voor andere doeleinden of op andere plaatsen wordt gebruikt (bijvoorbeeld langdurig gebruik in een restaurant voor zakelijke doeleinden, of gebruik in een auto of boot) en als gevolg hiervan defect zou raken, zullen de reparaties in rekening gebracht worden, ook als het apparaat nog in de garantieperiode is.

K041_A1_NI

Alvorens te beginnen

Opmerkingen over deze handleiding

- Hartelijk dank voor uw aankoop van dit Pioneer DJ product. In deze handleiding vindt u een korte beschrijving van de procedures tot de aansluiting van het toestel op uw computer en geluidswaargave. Raadpleeg de handleiding voor de gedetailleerde procedures. U moet zowel dit document als de handleiding lezen! Beide documenten bevatten belangrijke informatie die u moet begrijpen voor u dit product gaat gebruiken. Na het doorlezen van de gebruiksaanwijzing dient u deze te bewaren op een veilige plaats, voor latere naslag.
 - Zie *Verkrijgen van de handleiding* (blz. 3) voor instructies over hoe u de handleiding kunt verkrijgen.
- In deze handleiding worden namen van schermen en menu's op het product en op het computerscherm en namen van knoppen en aansluitingen enz. tussen rechte haken weergegeven. (bijvoorbeeld **[▶/II]**-toets, **[Files]**-paneel en **[MASTER OUT]**-aansluiting)
- Wij wijzen u erop dat de schermen en de specificaties van de in deze handleiding beschreven software en het uiterlijk en de specificaties van de hardware op moment van schrijven nog onder ontwikkeling zijn en derhalve kunnen afwijken van de uiteindelijke specificaties.
- Let op, want afhankelijk van de versie van uw besturingssysteem, instellingen van uw webbrowser enz. kan de bediening afwijken van de procedures zoals beschreven in deze handleiding.

Kenmerken

Dit toestel is een alles-in-een DJ Controller die speciaal is ontworpen voor de DJ-software Serato DJ Intro van Serato Audio Research. De interfaces met uiteenlopende bedieningselementen zoals "BIG JOG" en "PERFORMANCE-PADS" zijn met extra ruimte geplaatst om nog persoonlijkere DJ-optredens mogelijk te maken met Serato DJ Intro. Er is ook een ingebouwde geluidskaart (audio-interface), waardoor er geen ingewikkelde bedrading en instellingen meer nodig zijn en u onmiddellijk kunt beginnen met uw DJ-optredens.

Inhoud van de doos

- USB-kabel
 - Garantie (voor bepaalde regio's)¹
 - Handleiding (Snelstartgids) (dit document)
- ¹ De meegeleverde garantie is geldig voor de Europese regio.
- Voor de regio Noord-Amerika vindt je de betreffende informatie op de laatste bladzijde van de Engelse en de Franse versie van de "Handleiding (Snelstartgids)".
 - Voor de regio Japan wordt de corresponderende informatie geleverd op de achterzijde van de "Handleiding (Snelstartgids)".

Verkrijgen van de handleiding

De diverse instructies worden soms geleverd als bestanden in PDF-formaat. Adobe® Reader® moet zijn geïnstalleerd om bestanden in PDF-formaat te kunnen lezen.

De meest recente versie van de handleiding bekijken

1 Open een webbrowser op de computer en ga naar onderstaande Pioneer DJ website.

<http://www.pioneerdj.com/>

- U kunt Japans als taal kiezen door rechts onderaan het scherm op **[EN]** te klikken en **[JA]** te selecteren.

2 Klik op het pictogram [Support].

3 Klik op het pictogram [FIND TUTORIAL & MANUALS].

4 Klik op het pictogram [DDJ-SB2] in de categorie [CONTROLLER].

5 Klik op de downloadpagina op de gewenste taal.
Download de gewenste handleiding.

Downloaden van de Serato DJ Intro-softwarehandleiding

1 Bezoek de website van Serato.

<http://serato.com/>

2 Klik op het pictogram [Serato DJ Intro] van [DJ PRODUCTS].

3 Klik op het pictogram [Download SERATO DJ INTRO].

4 Klik op het pictogram [Manuals and Quickstart Guides].

5 Klik op de softwarehandleiding van Serato DJ Intro in de gewenste taal.

Setup-procedure

① De software op de computer installeren

→ bladzijde 5

Installeer het stuurprogramma (alleen Windows).

- Dit is nodig om geluid van het toestel uit te voeren. Download het stuurprogramma van de Pioneer DJ ondersteuningswebsite en installeer de software op uw computer.

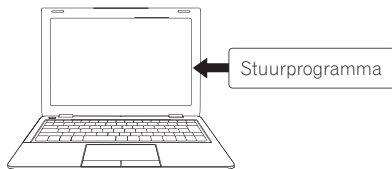

Installeer Serato DJ Intro (Windows/Mac).

- Download Serato DJ Intro van de Serato website¹⁾ en installeer de software op uw computer.

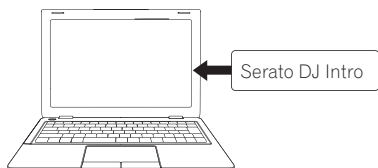

② De randapparaten en het toestel aansluiten

→ bladzijde 6

Sluit luidsprekers met een ingebouwde versterker met een audiokabel (RCA)²⁾ op het toestel aan.

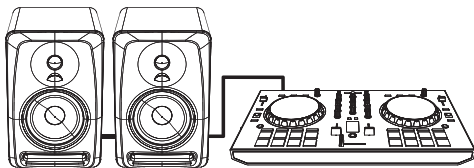

Sluit de meegeleverde USB-kabel op de computer aan.

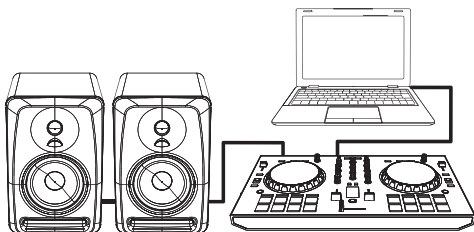

③ De applicatie gebruiken

→ bladzijde 7

Houd een track gereed voor uw DJ-optreden.

- U kunt een voorbeeldtrack downloaden van de Pioneer DJ ondersteuningswebsite.

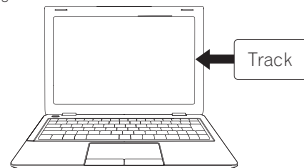

Start Serato DJ Intro.



Voeg de track toe aan de bibliotheek van Serato DJ Intro.



Toevoegen aan bibliotheek van Serato DJ Intro.



Selecteer de track en speel hem af.



¹⁾ Om Serato DJ Intro te verkrijgen, moet u zich op "Serato.com" inschrijven met een gebruikersaccount.

²⁾ Niet bij dit product inbegrepen. U moet hier zelf voor zorgen.

De software op de computer installeren

Windows

Het stuurprogramma installeren

Ga naar de Pioneer DJ website.
<http://www.pioneerdj.com/>
U kunt Japans als taal kiezen door rechts onderaan het scherm op **[EN]** te klikken en **[JA]** te selecteren.

Klik op het pictogram **[Support]**.

Klik op het pictogram **[FIND SOFTWARE & FIRMWARE UPDATES]**.

Klik op het pictogram **[DDJ-SB2]** in de categorie **[CONTROLLER]**.

Klik op het pictogram **[Drivers]**.

Klik op het pictogram **[Download link]** en sla het bestand op.

Wanneer het downloaden voltooid is, dubbelklikt u op het pictogram **[Pioneer_DJ_DDJ_SB2_Driver_x.xxx.exe]**.

Volg voor de installatieprocedure de aanwijzingen op het scherm.

Mac (OS X)

U hoeft geen stuurprogramma te installeren voor een Mac (OS X).

Als het volgende venster verschijnt, is de installatie voltooid. (Klik op **[Afsluiten]**.)

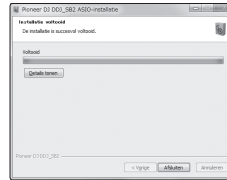

Serato DJ Intro installeren

Bezoek de website van Serato.
<http://serato.com/>

Klik op het pictogram **[Serato DJ Intro]** bij **[DJ PRODUCTS]**.

De downloadpagina* van Serato DJ Intro wordt weergegeven.

Klik op het pictogram **[Download SERATO DJ INTRO]**.

Klik op het pictogram **[Download Serato DJ Intro]**.

*De downloadpagina kan zonder kennisgeving gewijzigd worden.

Maak een account aan op "Serato.com".

Voer uw e-mailadres en een wachtwoord in, en selecteer de regio.



U krijgt een e-mail van Serato.



Klik in de e-mail op **[Verify My Email Address]**.

Selecteer voor het model **[DDJ-SB2]**, klik op het pictogram **[Continue]**, en sla het bestand op.
Pak het gedownloade bestand uit, en dubbelklikt op het uitgepakte bestand om het installatieprogramma te starten.

Lees de voorwaarden van de licentieovereenkomst zorgvuldig door; klik op **[I accept the agreement]** als u daarmee akkoord gaat, en klik dan op **[Next]**.
Als u niet akkoord gaat met de licentieovereenkomst, klikt u op **[Cancel]** om de installatie te annuleren.

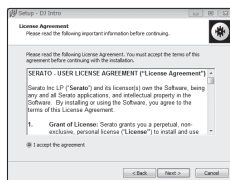

Als de installatie is voltooid, verschijnt er een melding.
Klik op **[Finish]** om het installatieprogramma van Serato DJ Intro te sluiten.

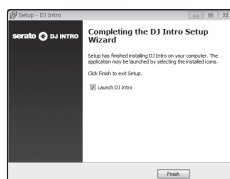

Hiermee is de installatie voltooid.

Lees de voorwaarden van de licentieovereenkomst zorgvuldig door, en klik op **[Agree]** als u daarmee akkoord gaat.
Als u niet akkoord gaat met de licentieovereenkomst, klikt u op **[Disagree]** om de installatie te annuleren.

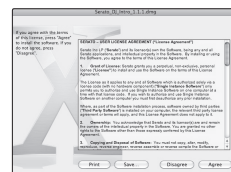

Als het volgende scherm verschijnt, sleept u het pictogram **[Serato DJ Intro]** naar het **[Applications]**-mappictogram.



De randapparaten en het toestel aansluiten

Benaming van de onderdelen

Zie de handleiding van dit product voor details.

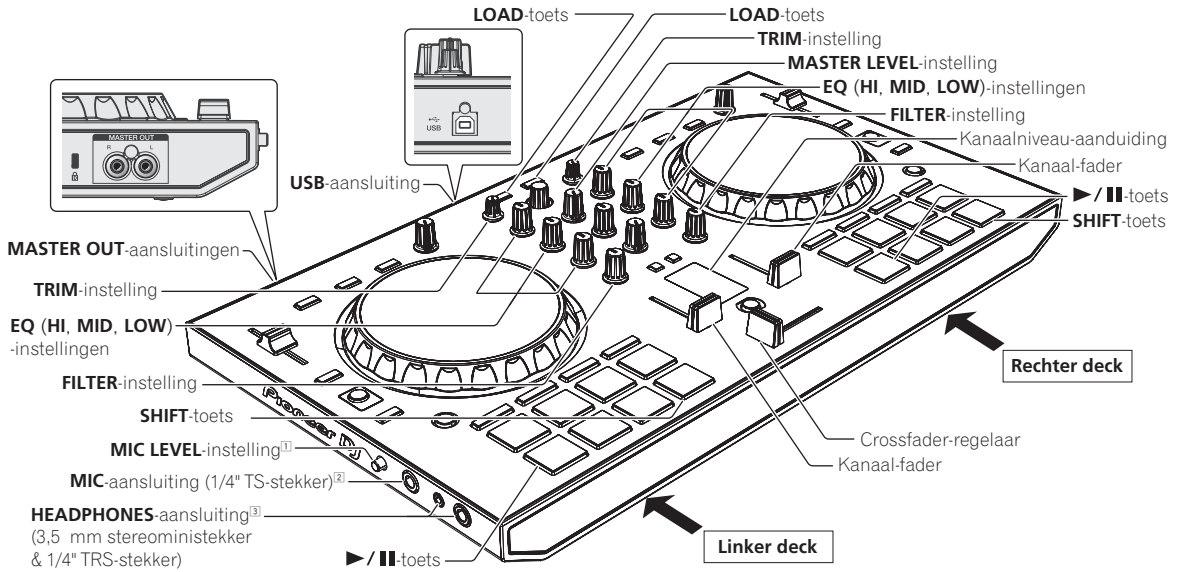

- 1 Zet het geluid op het laagste niveau als u geen microfoon gebruikt.
- 2 Biedt alleen ondersteuning voor ongebalanceerde invoer.
- 3 Microfoongeluid wordt niet ondersteund.

Dit product voldoet aan de regelgeving betreffende elektromagnetische ruis en interferentie wanneer het is verbonden met andere apparatuur via afgeschermded kabels en aansluitingen. Gebruik uitsluitend de meegeleverde verbindingkabels.

D44-8-2_A1_NI

Luidsprekers met een ingebouwde versterker met een audiokabel (RCA) op het toestel aansluiten

Sluit apparatuur zoals een eindversterker, luidsprekers met eigen stroomvoorziening enz. aan op de [MASTER OUT]-aansluitingen.

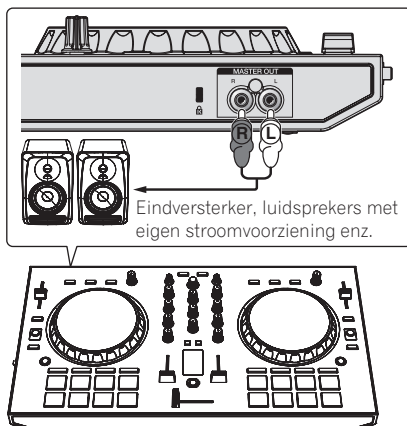

- Zie de Handleiding voor de verbindingen met de in-/uitgangsaansluitingen.
- Stel het volume van de apparatuur (eindversterker, luidsprekers met eigen stroomvoorziening enz.) die is aangesloten op de [MASTER OUT]-aansluitingen in op een geschikt niveau. Als u het volume te hoog instelt, kunnen er erg harde geluiden klinken.

De meegeleverde USB-kabel op de computer aansluiten

1 Sluit dit apparaat aan op uw computer via een USB-kabel.

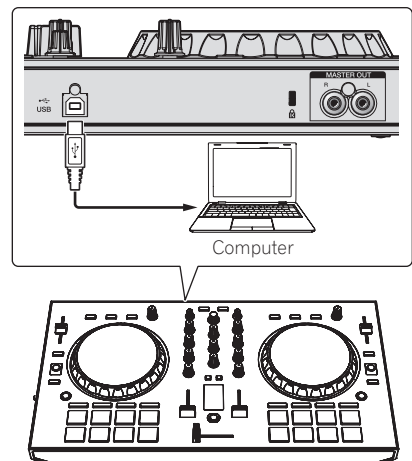

2 Zet de computer aan.

3 Zet de apparatuur die is verbonden met de uitgangsaansluitingen (eindversterker, luidsprekers met eigen stroomvoorziening enz.) aan.

De applicatie gebruiken

Een track voor uw DJ-optreden verkrijgen

Houd een track gereed van een cd of internet.
Voor informatie over ondersteunde indelingen, zie de handleiding voor Serato DJ Intro.

<http://serato.com/>

U kunt als volgt een voorbeeldtrack downloaden.

1 Ga naar de Pioneer DJ website.

<http://www.pioneerdj.com/>

- U kunt Japans als taal kiezen door rechts onderaan het scherm op [EN] te klikken en [JA] te selecteren.

2 Klik op het pictogram [Support].

3 Klik op het pictogram [Software & firmware updates].

4 Klik op het pictogram [DDJ-SB2] in de categorie [CONTROLLER].

5 Klik op het pictogram [Other].

6 Klik op [Download link] in [SAMPLE TRACK for DDJ-SB2].

Het bestand van de voorbeeldtrack wordt gedownload.

Starten van de Serato DJ Intro

Voor Windows 7

Klik op het Windows [Starten]-menu op het [Serato DJ Intro]-pictogram onder [Alle programma's] > [Serato] > [DJ Intro].

Voor Windows 8.1/8

Klik in [Apps-weergave] op het pictogram [Serato DJ Intro].

Voor Mac (OS X)

Ga naar het bestandsbeheer, open eerst de [Applicatie] map en klik dan op [Serato DJ Intro].

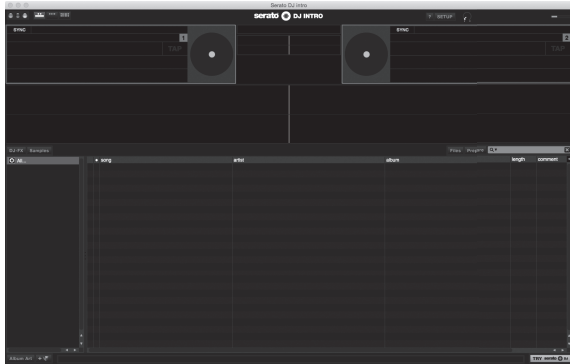

Een track aan de Serato DJ Intro-bibliotheek toevoegen

Hier volgt een beschrijving van de typische procedure voor het importeren van muziekstukken.

1 Klik op het pictogram [Files] op het scherm van Serato DJ Intro om het [Files]-paneel te openen.

De inhoud van uw computer of de randapparatuur die is aangesloten op de computer wordt getoond in het [Files]-paneel.

2 Klik op de track die u in *Een track voor uw DJ-optreden verkrijgen* verkregen hebt om hem te selecteren in het [Files]-paneel.

3 Sleep het geselecteerde bestand naar het [crates]-paneel op het scherm van Serato DJ Intro.

Er wordt een crate gecreëerd en de tracks worden toegevoegd aan het bibliotheekpaneel.



b

a Files-paneel

b crates-paneel

Een track in het deck laden

Hieronder volgt een beschrijving van de procedure voor het laden van muziekstukken in deck [1] als voorbeeld.

1 Selecteer de crate die u in *Een track aan de Serato DJ Intro-bibliotheek toevoegen* in het crates-paneel gemaakt hebt.

2 Selecteer de track die u in *Een track voor uw DJ-optreden verkrijgen* in de bibliotheek op het computerscherm hebt opgeslagen.

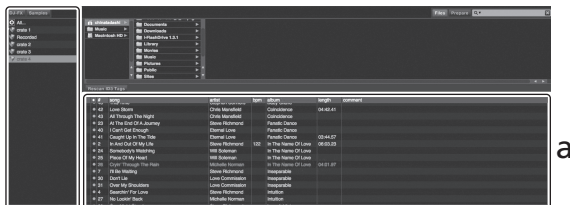

b

a Bibliotheekpaneel

b crates-paneel

3 Druk op de [LOAD]-toets van het linker deck.

De track wordt in het deck geladen.

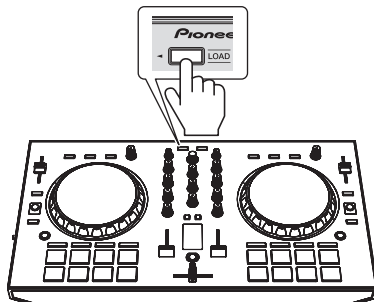

Een track afspelen

Hieronder volgt een beschrijving van de procedure voor het produceren van het geluid via kanaal 1 als voorbeeld.

1 Stel de instellingen enz. in zoals u hieronder kunt zien.

Namen van instellingen enz.	Stand
1 TRIM-instelling	Helemaal tegen de klok in gedraaid
2 EQ (HI, MID en LOW)-instellingen	12-uurs positie
3 FILTER-instelling	12-uurs positie
4 Kanaalfader	Minimumpositie (laagst)
5 MASTER LEVEL-instelling	Helemaal tegen de klok in gedraaid
6 Crossfader	Middenpositie

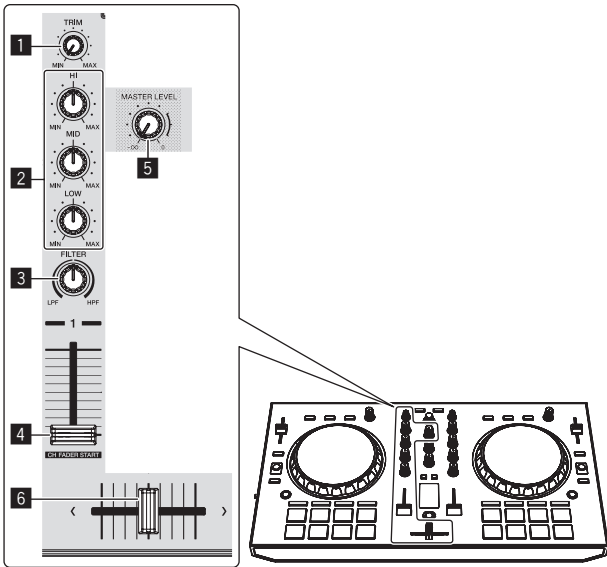

2 Druk op de [▶/II]-toets om het muziekstuk af te spelen.

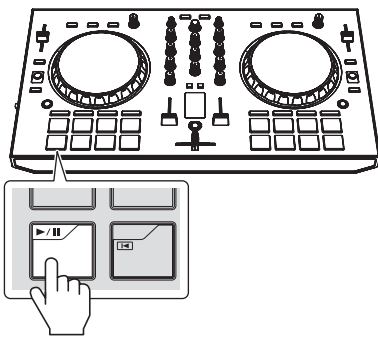

3 Draai aan de [TRIM]-instelling.

Zet de [TRIM]-instelling zo dat de oranje indicator van de kanaal-niveau-aanduiding bij het piekniveau oplicht.

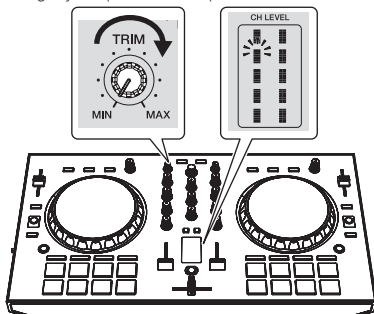

4 Zet de kanaalfader op het maximumniveau.

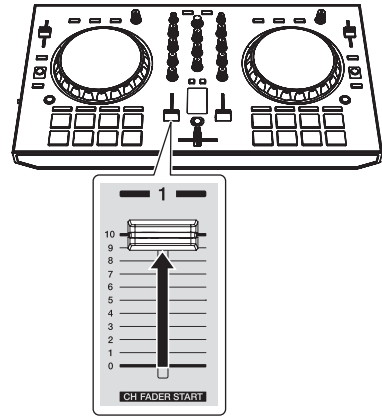

5 Draai aan de [MASTER LEVEL]-instelling om het audioniveau van de luidsprekers in te stellen.

Stel het audioniveau dat geproduceerd wordt via de [MASTER OUT]-aansluitingen in op een geschikt niveau.

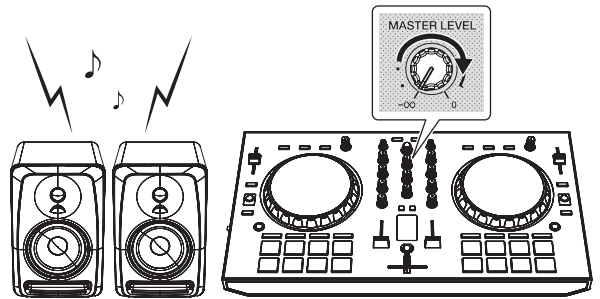

Over de ingestelde waarden van de instellingen

De ingestelde waarden van de instellingen enz. hieronder worden afzonderlijk bediend voor de respectievelijke decks in de Serato DJ Intro-software.

- TRIM-instelling
- EQ (HI, MID, LOW)-instellingen
- FILTER-instelling
- Kanaal-fader
- TEMPO schuifregelaar

Als de waarden die worden geregeld door Serato DJ Intro wanneer de decks worden omgeschakeld, verschillen van de posities van de regelaars, faders enz. van dit toestel, dan moeten de regelaars, faders enz. op de positie worden gezet die correspondeert met de door Serato DJ Intro geregelde waarden voor ze gebruikt kunnen worden.

- De begininstellingen van dekken 3 en 4 van Serato DJ Intro zijn de middenpositie voor de [TRIM]-instelling, [EQ (HI, MID en LOW)]-instellingen en [FILTER]-instelling, $\pm 0,0\%$ voor de [TEMPO]-schuifregelaar, en de minimale (laagste) positie voor de kanaalfader.

Aanvullende informatie

Informatie over Serato DJ Intro

Serato DJ Intro is een DJ-applicatie van Serato. DJ-optredens zijn mogelijk door de computer waarop deze software is geïnstalleerd te verbinden met dit toestel.

Minimum eisen gebruiksomgeving

Geschiedte besturingssystemen	CPU en vereist geheugen
Mac: OS X v10.10, 10.9 en 10.8	Intel® processor, Core™ Duo 1,6 GHz of sneller Intel® processor, Core™ i3, i5 of i7 1 GB of meer aan RAM-geheugen
Windows: Windows 8.1/8 en Windows 7 (SP1)	Intel® processor, Core™ 2 Duo 2,0 GHz of sneller Intel® processor, Core™ i3, i5 of i7 1 GB of meer aan RAM-geheugen

Overige

USB-aansluiting	Er is een USB 2.0-aansluiting vereist om dit toestel aan te kunnen sluiten op de computer.
Schermresolutie	Resolutie van 1 024 x 768 of meer
Internetverbinding	Er is verbinding met het Internet vereist om uw "Serato.com" gebruikersaccount te kunnen registreren en de software te downloaden.

- Bezoek de website van Serato voor de meest recente informatie over de gebruiksomgeving en compatibiliteit, en om de meeste recente versie van het besturingssysteem te verkrijgen.
<http://serato.com/>
- De ondersteuning van besturingssystemen gaat ervan uit dat u de nieuwste point-release (tussentijdse bijwerking) gebruikt voor de genoemde versie.
- De werking kan niet worden gegarandeerd op alle computers, ook niet als aan alle hier aangegeven eisen wat betreft de gebruiksomgeving wordt voldaan.
- Afhankelijk van de instellingen voor stroombesparing e.d. van de computer bestaat de kans dat de CPU en de vaste schijf niet volledig toereikend zijn. Vooral bij laptops moet u ervoor zorgen dat de computer in de juiste toestand verkeert om doorlopend hoge prestaties te kunnen leveren (door bijvoorbeeld de netstroomadapter aangesloten te houden) wanneer u Serato DJ Intro gebruikt.
- Gebruik van het Internet vereist een aparte overeenkomst met een aanbieder van Internetdiensten en betaling van de daaraan verbonden kosten.

Verhelpen van storingen

- Als u denkt dat er iets verkeerd is met dit toestel, controleer dan de onderwerpen in het gedeelte voor probleemoplossing van deze handleiding, en bezoek de Pioneer DJ website en lees het gedeelte [FAQ] voor de [DDJ-SB2].
<http://www.pioneerdj.com/>
Soms ligt de oorzaak van het probleem bij een ander apparaat. Controleer daarom ook de andere componenten en elektrische apparatuur die gebruikt wordt. Als u het probleem niet kunt verhelpen, verzoekt u dan uw dichtstbijzijnde officiële Pioneer onderhoudsdienst of uw vakhandelaar om het apparaat te laten repareren.
- Dit apparaat kan soms niet goed werken vanwege statische elektriciteit of andere externe invloeden. In dat geval kunt u de juiste werking herstellen door de stroom uit te schakelen, 1 minuut te wachten en dan de stroom weer in te schakelen.

Over handelsmerken en gedeponeerde handelsmerken

- "Pioneer DJ" is een handelsmerk van PIONEER CORPORATION en wordt in licentie gebruikt.

De hierin vermelde namen van bedrijven en hun producten zijn de handelsmerken van hun respectieve eigenaars.

Waarschuwingen betreffende auteursrechten

Opnemen die u hebt gemaakt kunnen slechts dienen voor uw eigen luisterplezier en kunnen onder de auteursrechtwetten niet voor andere doeleinden worden gebruikt zonder toestemming van de auteursrechthouder.

- Muziek die is opgenomen vanaf CD's e.d. wordt beschermd door de auteursrechtwetten van de meeste landen en door internationale verdragen. Het valt onder de verantwoordelijkheid van de persoon die de muziek heeft opgenomen er op toe te zien dat de opnamen op legale wijze worden gebruikt.
- Bij het behandelen van muziek die door downloaden van Internet e.d. is verkregen, is het de volledige verantwoordelijkheid van de persoon die het downloaden heeft verricht er op toe te zien dat de muziek wordt gebruikt in overeenstemming met de voorwaarden van het download-contract.

Specificaties

Algemeen – Hoofdtoestel

Stroomvoorziening	5 V gelijkstroom
Opgegeven stroomsterkte	500 mA
Gewicht hoofdaparaat	2,1 kg
Buitenafmetingen	487 mm (B) × 58,5 mm (H) × 271,2 mm (D)
Toegestane bedrijfstemperatuur	+5 °C tot +35 °C
Toegestane luchtvochtigheid	5 % tot 85 % (zonder condensatie)

Audiogedeelte

Bemonsteringswaarde	44,1 kHz
D/A-omzetter	24 bits
Opgegeven uitgangsniveau	
MASTER OUT	2,1 Vrms
Frequentiekaracteristiek	
MASTER OUT	20 Hz t/m 20 kHz
Signaal/ruisverhouding (nominaal uitgangsvermogen, A-WEIGHTED)	
MASTER OUT	78 dB
Totale harmonische vervorming	
USB	0,005 %
Ingangsimpedantie	
MIC	3 kΩ of hoger
Uitgangsimpedantie	
MASTER OUT	1 kΩ of minder
HEADPHONES	10 Ω of minder

In / uitgangsaansluitingen

MIC-aansluiting	
1/4" TS-stekker	1 set
MASTER OUT uitgangsaansluiting	
RCA (tulp)-stekker aansluiting	1 set
HEADPHONES-uitgangsaansluiting	
1/4" TRS-stekker	1 set
3,5 mm stereoministekker	1 set
USB-aansluiting	
B type	1 set

- De technische gegevens en het ontwerp van dit product kunnen vanwege voortgaande verbetering zonder voorafgaande kennisgeving worden gewijzigd.
- © 2015 Pioneer DJ Corporation. Alle rechten voorbehouden.

To register your product, find the nearest authorized service location, to purchase replacement parts, operating instructions, or accessories, please go to one of following URLs :

Pour enregistrer votre produit, trouver le service après-vente agréé le plus proche et pour acheter des pièces de rechange, des modes d'emploi ou des accessoires, reportez-vous aux URL suivantes :

In the USA/Aux Etats-Unis or In Canada/Aux Canada
<http://www.pioneerelectronics.com>

S018_B1_EnFr_PSV

© 2015 Pioneer DJ Corporation.
All rights reserved.

© 2015 Pioneer DJ Corporation.
Tous droits de reproduction et de traduction réservés.

Pioneer DJ Corporation

1-1, Shin-ogura, Saiwai-ku, Kawasaki-shi, Kanagawa 212-0031, Japan

Pioneer DJ 株式会社

〒212-0031 神奈川県川崎市幸区新小倉1番1号

Корпорация Пайонир Диджей

1-1, Син-Огура, Сайвай-ку, г. Кавасаки, префектура Канагава, 212-0031, Япония

Pioneer DJ Europe Limited

Anteros Building, Odyssey Business Park, West End Road, South Ruislip, Middlesex, HA4 6QQ, U.K. TEL: 44-203-7617-220

Pioneer DJ Americas, Inc.

P.O. BOX 1720, Long Beach, California 90801-1720, U.S.A. TEL: (800) 421-1404

PIONEER ELECTRONICS ASIACENTRE, PTE. LTD.

253 Alexandra Road, #04-01, Singapore 159936 TEL: 65-6472-7555

PIONEER ELECTRONICS AUSTRALIA PTY. LTD.

5 Arco Lane, Heatherton, Victoria, 3202, Australia, TEL: (03) 9586-6300

PIONEER ELECTRONICS (THAILAND) CO., LTD.

17th Fl., KPN Tower, 719 Rama 9 Road, Bangkapi, Huaykwang, Bangkok 10310 TEL: 66-2-717-0777

PIONEER TECHNOLOGY (MALAYSIA) SDN. BHD

16th Floor, Menara Uni. Asia 1008 Jalan Sultan Ismail 50250 Kuala Lumpur TEL: 60-3-2697-2920

先鋒股份有限公司

台灣台北市內湖區瑞光路 407 號 8 樓 TEL: 886-(0)2-2657-3588

先鋒電子(香港)有限公司

香港九龍長沙灣道 909 號 5 樓 TEL: 852-2848-6488

PIONEER GULF FZE

Lob 11-017, Jebel Ali Free Zone P.O. Box 61226, Jebel Ali Dubai, United Arab Emirates TEL: 971-4-8815756

PIONEER ELECTRONICS DE MEXICO S.A. DE C.V.

Blvd. Manuel Avila Camacho 138 10 piso Col. Lomas de Chapultepec, Mexico, D.F. 11000 TEL: 52-55-9178-4270

PIONEER INTERNATIONAL LATIN AMERICA S.A.

Plaza Credicorp Bank, 14th Floor, Calle 50, No.120 Panama City 0816-01361 Republic of Panama TEL: 507-300-3900

(주)디제이코리아 (DJ KOREA)

135-887 서울특별시강남구 강남대로 626(신사동,1층) TEL: 02-794-3833

PIONEER INDIA ELECTRONICS PRIVATE LTD.

216, Second Floor, Time Tower, M.G. Road, Sector 28, Gurgaon 122001, Haryana, India TEL: +91-124-463-6100

Printed in / Imprimé

<DRH1317-A>

