

**Promethean**

**BASS AMPLIFIER  
OWNER'S MANUAL**

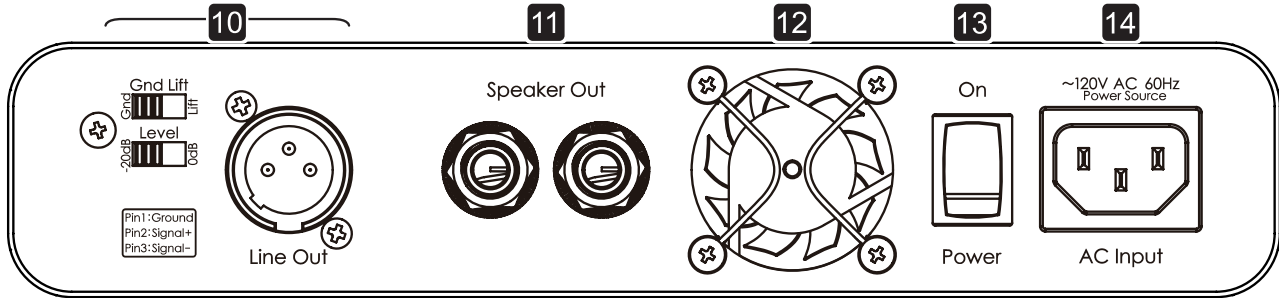

# Front and Rear Panel (P300H)

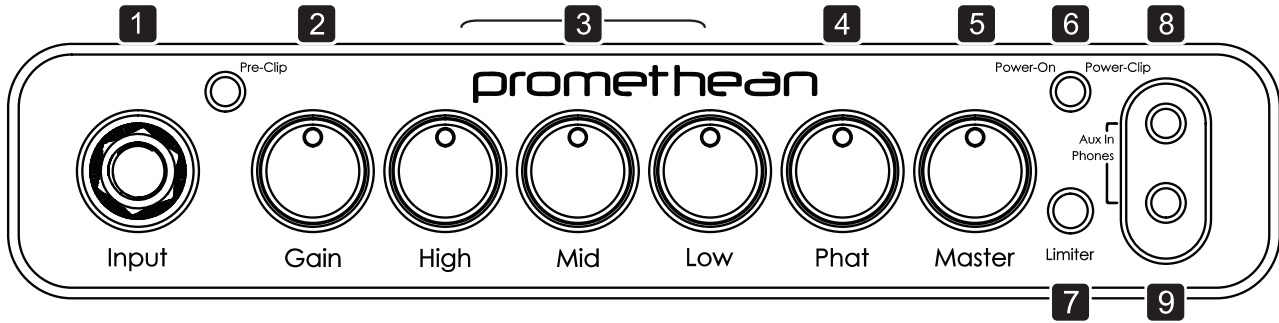

# Front and Rear Panel (P3115)

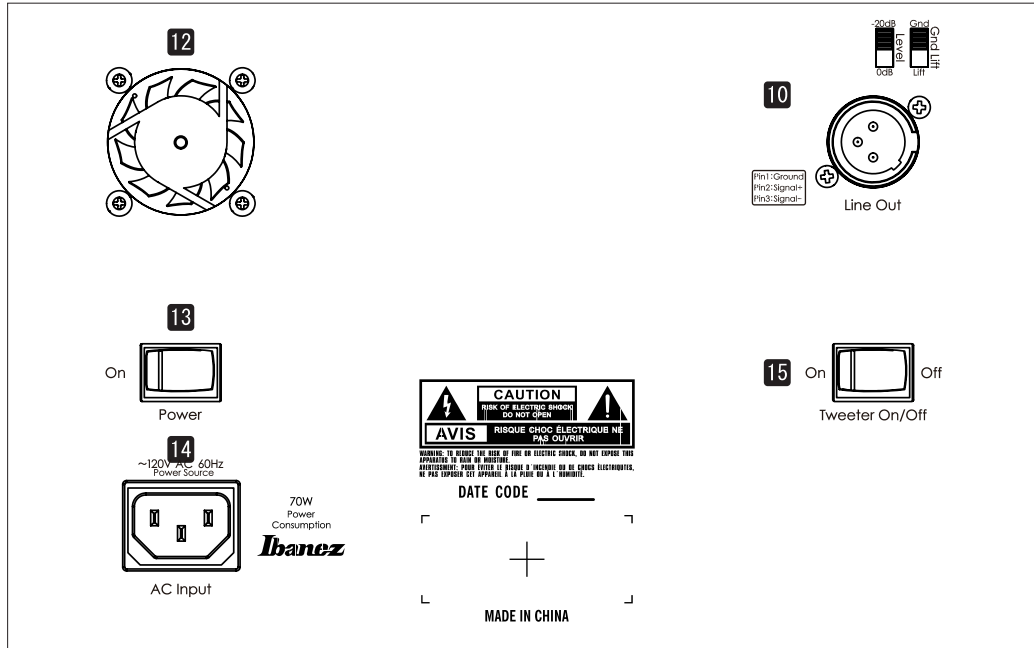
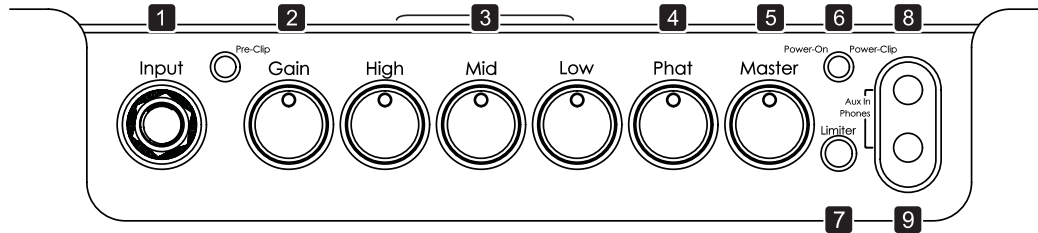

## Foreword

Thank you for purchasing the Ibanez product. Read this manual thoroughly prior to using your amplifier in order to get the most out of the functions available. Ensure that this manual is also stored in a safe place.

## Important Safety Instructions

- 1) Read these instructions.
- 2) Keep these instructions.
- 3) Heed all warnings.
- 4) Follow all instructions.
- 5) Do not use this apparatus near water.
- 6) Clean only with a dry cloth.
- 7) Do not block any ventilation openings. Install in accordance with the manufacturer's instructions.
- 8) Do not install near any heat sources such as radiators, heat registers, stoves, or other apparatus (including amplifiers) that produce heat.
- 9) Do not defeat the safety purpose of the polarized or grounding-type plug. A polarized plug has two blades with one wider than the other. A grounding type plug has two blades and a third grounding prong. The wide blade or the third prong are provided for your safety. If the provided plug does not fit into your outlet, consult an electrician for replacement of the obsolete outlet.
- 10) Protect the power cord from being walked on or pinched particularly at plugs, convenience receptacles, and the point where they exit from the apparatus.
- 11) Only use attachments/accessories specified by the manufacturer.
- 12) Use only with the cart, stand, tripod, bracket, or table specified by the manufacturer, or sold with the apparatus. When a cart is used, use caution when moving the cart/apparatus combination to avoid injury from tipover.  SA5213
- 13) Unplug this apparatus during lightning storms or when unused for long periods of time.

- 14) Refer all servicing to qualified service personnel. Servicing is required when the apparatus has been damaged in any way, such as power-supply cord or plug is damaged, liquid has been spilled or objects have fallen into the apparatus, the apparatus has been exposed to rain or moisture, does not operate normally, or has been dropped.
- 15) Minimum distance of 20 cm around the apparatus for sufficient ventilations.
- 16) Do not install this equipment in a confined space such as a book case or similar unit. The ventilation should not be impeded by covering the ventilation openings with items such as newspaper, tablecloths, curtains etc.
- 17) **WARNING:** The mains plug/appliance coupler is used as disconnect device, the disconnect device shall remain readily operable.
- 18) **WARNING:** To reduce the risk of fire or electric shock, do not expose this apparatus to rain or moisture. The apparatus shall not be exposed to dripping or splashing and that no objects filled with liquids, such as vases, shall not be placed on apparatus.
- 19) This apparatus shall be connected to a mains socket outlet with a protective earthing connection.



- “The Lightning Flash with arrowhead symbol within an equilateral triangle, is intended to alert the user to the presence of uninsulated “dangerous voltage” within the product enclosure that may be of sufficient magnitude to constitute a risk of shock to persons”.



- “The exclamation point within an equilateral triangle is intended to alert the user to the presence of important operating and maintenance (servicing) instructions in the literature accompanying the product”.

## Precautions during use

- 1) This product is capable of producing extremely high volumes. In some cases, this could damage your hearing or cause other bodily impairment. You must be careful of the volume when using this product.
- 2) Use this product with a power supply of the voltage that is printed on the rear panel.
- 3) Place this product near the main power outlet, and ensure that the main power plug can be easily disconnected from the main power outlet if any problem should occur.
- 4) This device contains a fuse for protection. The fuse may be broken due to external physical shock or because it has reached the end of its lifetime, but since a broken fuse may indicate that a serious internal malfunction has occurred, please contact your dealer before replacing the fuse.
- 5) When you are not using it, leave the power turned off. If you will not be using this product for an extended period, leave the power cable disconnected.
- 6) Do not turn off the power switch or disconnect the plug from the AC outlet while the device is operating. Doing so may cause malfunctions.
- 7) Do not stand on this device or place heavy objects on it. Doing so may cause breakage or malfunctions.

### Cautions regarding location

- 8) Secure the provided power plug to mains socket-outlets that has a protective ground terminal.
- 9) Do not place this device in locations where particularly low temperatures might occur, such as walk-in coolers. The device may fail to operate correctly.

- 10) Do not place this device in locations subject to strong magnetic fields, such as near a television or radio, or near any other device that emits electromagnetic radiation. This device may fail to operate correctly under such conditions.
- 11) Do not place the device in locations subject to sudden temperature changes. If this device is in a cold room whose temperature is suddenly raised, condensation may form inside the device, causing it to fail to operate correctly.
- 12) Do not place the device in locations of excessive dust or vibration. Such conditions may cause damage or malfunction.
- 13) Depending on the location in which this device is placed, noise may occur in a radio located nearby, or flickering or distortion may be seen in the screen of a nearby television. If you suspect that this device is responsible for these conditions, turn off the power switch of this device. If this causes the radio or television to return to normal operation, try moving this device away from the radio or television, or change the orientation of the radio or television.



## Safety precautions

You must carefully read these precautions before you begin using this device, and use the device only as directed.

After you've read these precautions, keep them with the "Owner's manual" and the "Warranty."

### Prevention of fire, electrocution, or injury

#### About the graphic symbols

	<p>⚠ indicates a caution (including a danger or warning). The specific content of the caution is indicated inside the triangle. The graphic shown at left indicates a general caution, warning, or danger.</p>
	<p>⊘ indicates a prohibition (something you must not do). The specific content of the prohibition is depicted inside the symbol. The graphic shown at left indicates that you must not disassemble the unit.</p>
	<p>● indicates a compulsory action (something you are required to do). The specific requirement is depicted inside the symbol.</p>

## Warnings

### If the device emits smoke

Fire or electrocution may occur if you continue to use the device when it is behaving abnormally, such as emitting smoke or an unusual odor. Immediately turn off the power switch, disconnect the plug from the AC outlet, and contact the dealer from whom you purchased the device. Never attempt to repair the device yourself, since this can be hazardous.

### If the device breaks

If you drop the device or if its cabinet is damaged, immediately turn off the power switch, disconnect the plug from the AC outlet, and contact the dealer from whom you purchased the device. Fire or electrocution may occur if you continue using the device in this condition.

### If a foreign object enters this device

If a metallic or flammable foreign object should enter the interior of this device through a jack or other opening, immediately turn off the power switch, disconnect the plug from the AC outlet, and contact the dealer from whom you purchased the device. Fire or electrocution may occur if you continue using the device in this condition.

### Do not disassemble or modify the device

Do not open the cabinet of this device. This device contains high-voltage components, and touching them may produce electrical shock. Contact your dealer if interior inspection or servicing is required. Do not modify this device. Doing so may cause fire, electrical shock, or malfunctions.

### Do not place water or chemicals on the device

To avoid the risk of fire or electrical shock, do not place flower vases, drinks, cosmetics, or containers of chemicals or water on top of this device.

### Unplug from the AC outlet if lightning occurs

If lightning occurs nearby, turn off the power switch, disconnect the plug from the AC outlet, and stop using the device. Lightning can cause fire or electrical shock.

### Do not place the device near flame or heat

Do not allow this device or its power cable to be near heating equipment. Such a situation poses a risk that the cabinet or the power cable sheathing may melt, causing fire or electrical shock.

### Do not use the device at high volume levels for a long time

Using the device at high volume levels through speakers for a long time may cause permanent hearing loss depending on the output volume setting.

### Do not place the device in locations of high humidity

Do not use this device in locations of high humidity such as near a bath or humidifier, or in the rain, or near a body of water. Doing so may cause fire or electrical shock.

**Do not block the cooling vents**

Since the rear of this device functions as a cooling vent, you must leave sufficient space between it and the wall. Blocking the cooling vent will cause heat to be trapped inside the device, possibly causing fire.

**Do not place the device in locations of high temperature**

Do not place this device in locations of high temperature, such as in direct sunlight or near equipment that produces heat, such as a stove or heater. Doing so will cause the internal temperature to rise, possibly causing fire.

**Do not subject the device to oil spatters or steam**

Do not place this device where it might be subjected to oil spatters or steam. This could cause fire or electrical shock.

**Use this device only with an AC outlet of the correct voltage**

You must use this device only with an AC outlet of the correct voltage as marked on the device itself. Fire or electrical shock may occur if you use this device with an AC outlet of the wrong voltage.

**Do not operate with wet hands**

Do not connect or disconnect the power cable while your hands are wet. You risk electrical shock if you do so.

**Handle the plug with caution**

When unplugging the cable, be sure to grasp the plug itself. If you unplug the power cable by pulling the cable itself, you risk damaging the cable, possibly causing fire or electrical shock.

**Do not use “octopus-like” connections**

Do not use branching extension cords, power strips, or branching sockets to create “octopus-like” connections from an AC power outlet. Doing so may cause fire or electrical shock.

**Handle the power cable with caution**

Do not allow the power cable to be scarred, damaged, modified, excessively bent, pulled, twisted, or bundled. If heavy objects are placed on the power cable or if it is subjected to heat, it may be damaged, possibly causing fire or electrical shock. Please contact your dealer if the power cable becomes damaged.

**Use this device only in the country where you purchased it**

This device is designed for the AC power supply voltage of the country in which you purchased it; you cannot use it outside the country.

**Cautions****Disconnect the power cable if you will be away**

If you won't be using the device for an extended period of time, disconnect the plug from the AC outlet for safety.

**Do not drop the device or subject it to physical impact**

Do not drop this device or subject it to strong physical impact. Doing so may cause breakage or malfunctions.

**Do not place the device in an unstable location**

It may become unbalanced and tip over, causing damage or injury.



# Names and Function on Each Part

## 1. Input

6.3mm (1/4") monaural jack

## 2. Gain / Clip LED

Use the following procedure to set optimal gain with the Master control set around 9 o'clock.

2-1. Set all other controls first.

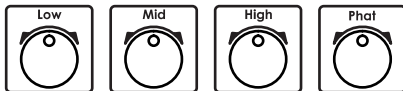

2-2. Set Gain control to a level in which the Pre-Clip LED just starts to illuminate when your hardest notes are played.

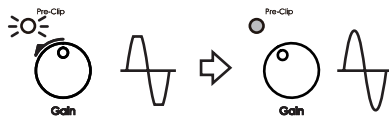

Clip LED is always on:  
turn gain down.

OK!

## 3. Low / Mid / High

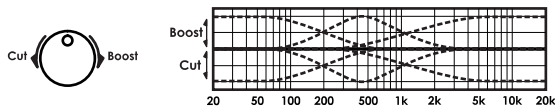

## 4. Phat

By turning the knob clockwise you will boost the low and high frequency range while scooping the middle frequency range. This is beneficial for a variety of sounds including slap bass. At its minimum position, the frequency response is flat.

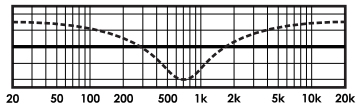

## 5. Master

After setting Gain control, adjust this control to the level you required. To avoid signal clipping, monitor the Power-Clip LED while adjusting.

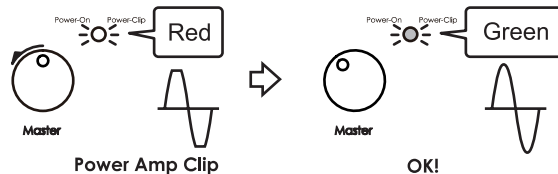

## 6. Power / Clip LED

This LED shows the power amp status. When this LED lights red, the power amp is clipping. This LED lights green when there is no clipping at the power amp.

## 7. Limiter

This button turns on the internal limiter. The internal limiter will automatically limit your signal once it passes a certain threshold to avoid power amp distortion.

The Power / Clip LED lights RED when the signal passes the threshold.

## 8. Aux

3.5mm stereo mini jack. This jack is designed to be connected to the headphone output of a portable CD or MP3 player, or similar device. Use the volume control of your portable player along with the volume control on the amp to adjust the desired volume.

## 9. Phones

3.5mm stereo mini output jack for stereo headphones. The sound is not reproduced through the built-in speaker when headphones are in use. The LINEOUT signal will still produce output.

### Warning:

This phones output can produce lots of volume. Ensure that the MASTER and AUX VOLUME has been turned down before beginning to play using the headphones, and then slowly increase the volume until it has reached the desired level. Note inserting or removing headphones at high volume levels may result in damage to the headphones and to the user's hearing.

### 10. Line Out

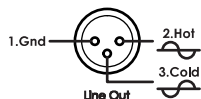

10-1. Level 0dB / -20dB

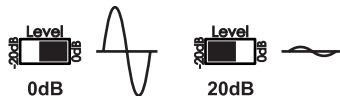

10-2. GND Lift

If a ground loop is causing hum, using this switch to disconnect the ground will reduce the hum.

### 11. Speaker Out (Only for P300H)

6.3mm (1/4") Monaural jack

\*Caution: This amp is designed for a speaker cabinet rated at 4 Ohms or above.

If you use a speaker cabinet that is less than 4 ohms, a protection circuit will shut down speaker output to avoid overheating. Also do not insert or pull out speaker cable while you are playing to avoid serious damage to the amp.

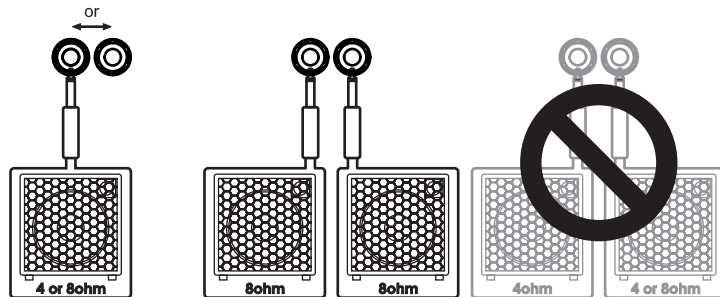

One speaker cabinet

Connecting two speaker cabinets in parallel (minimum 4ohm)

### 12. Fan

Cools the inside of the amp. Works only when the amp is hot.

### 13. Power

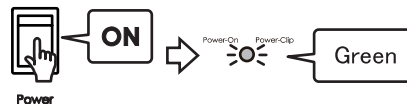

When amp is not being used, it should be turned off.

### 14. AC Inlet

Connect the included AC power cable to this connector. Only use this amp with the voltage indicated on the panel.

### 15. Tweeter (Only for P3115)

Turns on/off tweeter.

## Troubleshooting

First check that your shielded guitar cable, speaker cable, and power cable are connected correctly. If possible, use a tester to check the cable or try using an alternate cable or amp to verify your cable's condition.

### 1. The power supply cannot be switched on.

- Check that the power cable has been connected correctly.
- Try plugging it into a different socket and see if the same problem occurs.

### 2. The power supply can be switched on, but no sound is heard.

- Check that the bass guitar has been connected correctly.
- Remove any external components connected to the effects loop and between the bass guitar and the amplifier and check to see if any sound is heard.
- Use a different shielded cable and check to see if any sound is heard.
- Check to see if the volume on the bass guitar is set to "0".
- Check to see if there are batteries in the bass guitar. If there are, check that they are OK.
- Use a different bass guitar and see if any sound is heard.
- Check to see if the volume on the amplifier is set to "0".
- Check to see if the headphones are connected.
- Check to see if Mute is engaged.

### 3. Noise is heard.

- Check to see if anything in the immediate vicinity is resonating or banging against the amplifier to produce the noise.
- Check to see if the plug cover on the shielded cable is loose.
- Make sure that the action (string height) of your bass guitar is set correctly.
- Check to see if the bass guitar batteries are depleted.
- Use another bass guitar, effects or other external components, and cable to see if the same noise is produced.

#### In case of defects

This product has passed exhaustive inspections before being shipped from the factory. Ensure that the above procedures are carried out when a problem is thought to exist. Contact your dealer in the unlikely event that an abnormality occurs during use. Also, ensure that the symptoms of the problem are explained in detail when requesting repair in order to facilitate swift handling. Because of improvements to this product, the specifications may change without notice.

## はじめに

この度はIBANEZ製品をお買い求め頂きまして、誠にありがとうございます。本製品の機能を十分に活用して頂くために、ご使用前に必ず本取扱説明書をよくお読みください。また、本書は大切に保管してください。

## 使用上のご注意

- 1) 本取扱説明書（以下本書）の指示事項をお読みください。
- 2) 本書の指示事項を手許に保管しておいてください。
- 3) 全ての警告事項に注意してください。
- 4) 本書の指示事項に従ってください。
- 5) 清掃する際は、必ず乾いた布を使用してください。
- 6) 本製品は非常に大きな音量を出力することができます。場合によっては聴覚障害等身体的な損傷を与えてしまうことがあります。使用の際は音量に十分ご注意ください。
- 7) 製品のリア・パネルに表記してある電源電圧でご使用ください。
- 8) 電源コードが、特にプラグやコンセント及び機器への接続部付近で、踏まれる、または挟まれて潰されるような状態にないようにして下さい。
- 9) 本製品は主電源コンセントの近くに設置し、異常がある場合に主電源プラグを主電源コンセントから容易に抜くことができるようにして下さい。
- 10) 製造者指定仕様の付属品又はオプション製品のみをお使いください。
- 11) 機器の安全の為にヒューズが装備されております。ヒューズは外部の衝撃や寿命で切れることもあります。ヒューズが切れた場合内部に重大な故障が発生している可能性が有りますのでヒューズを交換する前に販売店に御相談下さい。
- 12) 修理サービスは販売代理店指定のサービスマンにお任せください。電源コードやプラグの損傷があった時、液体の流出や異物の機器内への浸入があった時、機器に雨や水がかかった時、誤って機器を落とした時、または機器が正常に作動しない時、以上のような場合に点検または修理サービスを行う必要があります。

- 13) ご使用にならない時は、電源をオフにして保管してください。また、長時間ご使用にならない場合は、電源コンセントを抜いて保管してください。
- 14) 動作中に電源スイッチを切ったり、コンセントを抜かないでください。故障の原因になります。
- 15) 本体の上に乗ったり、重いものを置かないでください。破損・故障の原因になります。

## 設置にあたってのご注意

- 16) 製氷倉庫など特に温度が下がるところに置かないでください。本機が正常に動作しないことがあります。
- 17) テレビ、ラジオなど磁気を帯びているところや電磁波が発生しているところの近くに置かないでください。本機が正常に動作しないことがあります。
- 18) 温度が急激に変化する場所へ設置しないでください  
冷えきった部屋をストーブなどで急激に暖めたときなど、本機内部に水滴が付着し、正常に動作しないことがあります。
- 19) ホコリや振動が多い場所へ設置しないでください  
破損・故障の原因になります。
- 20) 本機の設置場所などによっては、近くに置いたラジオへの雑音やテレビ画面のチラツキやゆがみが発生する場合があります。このような現象が本機の影響によるものと思われましたら、本機の電源スイッチを切ってください。電源スイッチを切ることにより、ラジオやテレビなどが正常な状態に回復するようでしたら、本機を遠ざけるか本機またはラジオ、テレビなどの向きを変えてみてください。

## 警告



**接地接続は必ず、主電源プラグを主電源につなぐ前に行ってください。また、接地接続を外す場合は、必ず主電源プラグを主電源から切り離してから行って下さい。**

## 安全にお使いいただくために

本機をご使用になる前に、本書をよくお読みになり、正しくお使いください。お読みになった後は、「取扱説明書」「保証書」といっしょに大切に保管してください。

### 火災・感電・傷害を防止するには

#### 図記号について

	△は注意(危険、警告を含む)を表しています。具体的な注意内容は、△の中に描かれています。左図の場合は、「一般的な注意、警告、危険」を表しています。
	⊘は禁止(してはならないこと)を表しています。具体的な禁止内容は、⊘の中に描かれています。左図の場合は、「分解禁止」を表しています。
	●は強制(必ずすること)を表しています。具体的な強制内容は、●の中に描かれています。

#### 警告

#### 発煙への対処のしかた

万一、煙が出ている、変な臭いがするなどの異常状態のまま使用すると、火災・感電の原因になります。すぐに電源スイッチを切り、プラグをコンセントから抜き、お買い上げの販売店にご連絡ください。お客様による修理は危険ですから絶対におやめください。

#### 破損時の対処のしかた

万一、本機を落としたり、キャビネットを破損した場合は、すぐに電源スイッチを切り、プラグをコンセントから抜き、お買い上げの販売店にご連絡ください。そのまま使用すると火災・感電の原因になります。

#### 異物が内部に入った場合の対処のしかた

万一、ジャック孔やすき間から金属類や燃えやすいものなど、異物が内部に入った場合は、すぐに電源スイッチを切り、プラグをコンセントから抜き、お買い上げの販売店にご連絡ください。そのまま使用すると火災・感電の原因になります。

#### 分解や改造はしないでください

キャビネットを開けないでください。内部には電圧の高い部分があり、さわると感電の原因になります。内部の点検、修理はお買い上げの販売店にご連絡ください。改造はしないでください。火災・感電及び故障の原因になります。

#### 本体の上に水、薬品などを置かないでください

火災、または感電の危険をさけるため、本機の上に花瓶、飲料、化粧品、薬品や水の入った容器を置かないでください。

#### 雷時にはコンセントを抜いてください

近くに雷が発生したときは、電源スイッチを切り、プラグをコンセントから抜いてご使用をお控えください。雷によっては、火災・感電の原因になることがあります。

#### 火気のそばに設置しないでください









本体や電源コードを発熱器具に近づけないでください。キャビネットや電源コードの被覆が溶けて、火災・感電の原因になることがあります。

#### 大音量で長時間使用しないでください

スピーカーからの出力音量は設定によって、長時間使用すると永久的な難聴になる可能性があります。



#### 湿度の高い場所へ設置しないでください

風呂場や加湿器のそばなど、湿度が高いところや雨天、海岸、水辺などでは使用しないでください。火災・感電の原因になります。

-  **通風孔をふさがないでください**  
本機の後部は通風孔になっていますので、十分に壁から離してください。  
通風孔をふさぐと本機内部に熱がこもり、火災の原因になることがあります。
-  **温度の高い場所へ設置しないでください**  
直射日光の当たる場所や、ストーブ、ヒータなどの発熱器具のそばなど、  
温度が高いところに置かないでください。内部の温度が上がり、火災の  
原因になることがあります。
-  **油飛びや湯気の当たる場所へ設置しないでください**  
調理台のそばなど、油飛びや湯気が当たる場所に置かないでください。  
火災・感電の原因になることがあります。
-  **家庭用電源以外は使用しないでください**  
AC100Vの家庭用電源以外では、絶対に使用しないでください。火災  
や故障の原因になります。
-  **ぬれた手で操作しないでください**  
ぬれた手でプラグを抜き差ししないでください。感電の原因になります。
-  **プラグの取り扱いに注意してください**  
プラグを抜くときは、必ずプラグを持って抜いてください。電源コード  
を引っ張るとコードが損傷し、火災・感電の原因になります。
-  **たこあし配線をしないでください**  
テーブルタップや分岐コンセント、分岐ソケットを使用したたこあし配  
線はしないでください。火災・感電の原因になります。
-  **電源コードの取り扱いに注意してください**  
電源コードを傷つけたり、破損したり、加工したり、無理に曲げたり、  
引っ張ったり、ねじったり、たばねたりしないでください。また、重い  
ものを乗せたり、加熱したりすると破損し、火災・感電の原因になりま  
す。電源コードが損傷したら、お買い上げの販売店にご連絡ください。

-  **国内のみでご使用ください**  
本機は国内電源仕様になっていますので、海外ではご使用になれません。

## 注意

-  **長期不在の時はコンセントを抜いてください**  
長期間ご使用にならないときは、安全のためプラグをコンセントから抜  
いてください。
-  **落下させたり衝撃をあたえないでください**  
本体を落としたり、強い衝撃をあたえないでください。  
破損・故障の原因になります。
-  **不安定な場所へ設置しないでください**  
ぐらついた台の上や傾いたところなど、不安定な場所に置かないでくだ  
さい。バランスがくずれて倒れたり、落下して破損やけがの原因になる  
ことがあります。

## 各部の名称

### 1. Inputジャック

標準6.3mm (1/4") モノラルジャック端子です。

### 2. Gainコントロール / Clip LED ジャック

Masterコントロールを9時の位置にセットした状態で、以下の手順にそってGainコントロールの調整を行ってください。歪みがなく、かつノイズを最小限に抑えることができます。

2-1. 各トーン・コントロールを好みのトーンが得られるように調整してください。

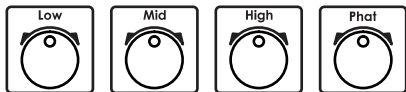

2-2. もっとも強く演奏した時にクリップLEDがちょうど点灯するようにGainコントロールを調整してください。

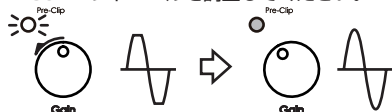

Clip LEDが点灯:  
Gainコントロールを絞る

OK!

### 3. Low / Mid / Highコントロール

それぞれ低音域/中音域/高音域のブーストとカットをコントロールします。

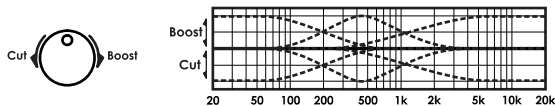

### 4. Phatコントロール

このコントロールを調整することで、スラップ・プレイに適した音色が簡単に得られます。右に回すに従って、中音域をカットしつつ低音域と高音域をブーストすることができます。左に回しきった状態ではフラットな特性になります。

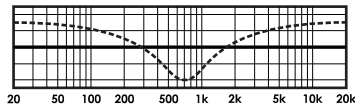

### 5. Masterコントロール

Gainコントロールの設定後、必要な音量が得られるように調整してください。パワーアンプで信号がクリップしないように、Power-Clip LEDを見ながら調整してください。

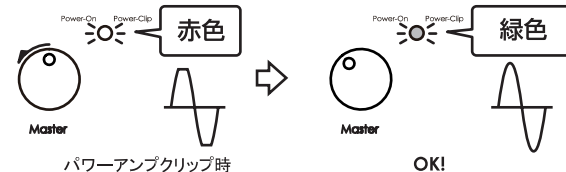

### 6. Power - Clip LED

パワーアンプの状態を表示します。パワーアンプで信号がクリップしている場合赤色に点灯します。クリップしていない状態では緑色に点灯します。

### 7. Limiterスイッチ

Limiterスイッチをオンにすると、内部のリミッターが働き、強く演奏した時にパワーアンプが歪まない程度に信号レベルを抑えます。Limiterスイッチがオンの状態では、Limiterが働いた瞬間にPower - Clip LEDが赤色に点灯します。

### 8. Auxジャック

3.5mmステレオジャック端子です。入力された音量はお手持ちの再生機器ヴォリューム・コントロールや本製品のMasterコントロールで調節できます。

### 9. Phonesジャック

3.5mmステレオジャック端子です。ヘッド・フォン使用時はSpeakerから信号は出力されません。

#### 警告

本製品のヘッド・フォン出力は大きな音量を出力できます。その為ヘッド・フォンを使用して演奏を始める際は、最初にMasterコントロールを0に絞り、ゆっくりとコントロールを上げて、音量を調節してください。ヘッド・フォンの許容入力を超えた大きな音量やプラグを抜き差しする際のノイズや歪んだ音声信号は、ヘッド・フォンの故障の原因になるばかりでなく、使用者の聴覚を害する可能性があります。十分にご注意ください。



## 10. Line Outジャック

外部PAシステムやミキシング・コンソール等に接続する際に使用します。

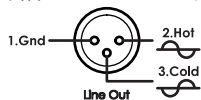

### 10-1. Level 0dB / -20dB セレクター・スイッチ

Line Outからの出力レベルを選択するスイッチです。通常は0dBで使用しますが、外部PAやミキシング・コンソール側で過入力となり、歪む場合は-20dBを選択してご使用ください。



### 10-2. GND Liftスイッチ

ライン・アウト・コネクタの1番ピンを本体のグラウンドと接続するか切り離すかを切り替えます。複雑に機器を配線し、グラウンド・ループでハム・ノイズが増加した場合は、Liftを選択しグラウンドを切り離すとハム・ノイズを軽減させることができます。

## 11. Speaker Outジャック (P300H)

6.3mm (1/4")モノラルジャック端子です。

\*ご注意：このアンプは8Ωからトータル4Ωまでのスピーカー・システム用に設計されています。4Ω未満のスピーカー・システムを接続した場合、アンプの加熱防止のために保護回路が作動し出力をシャットダウンすることがあります。

またアンプやスピーカーに深刻なダメージを与えないために、演奏中のスピーカー・ケーブルの抜き差しは絶対におやめください。

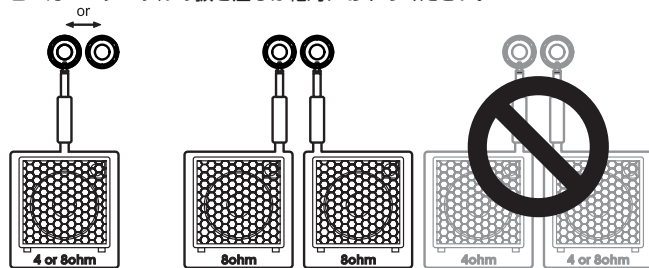

スピーカー・キャビネット  
1台の場合

スピーカー・キャビネットを  
2台並列に使用する場合(最小4Ω)

## 12. Fan

アンプ内部を冷却する為のファンです。シャーシ内部の温度が一定値を超えるとファンが回転をはじめます。故障を防ぐために、冷却ファンが塞がれない様に設置していただくとともに、異物がアンプの中に入り込まない様、塵や埃の少ない環境でご使用ください。

## 13. Powerスイッチ



アンプの電源のオン・オフを切り替えます。電源が入った状態でLEDが点灯します。ご使用にならない時はオフにしてください。

## 14. AC Inlet

付属のACケーブルを接続する端子です。アンプの故障を防ぐために専用のACケーブルをご使用ください。また、パネルに表示してある入力電圧以外の電圧では絶対使用しないでください。

## 15. Tweeter (P3115)

ツイーターをON/OFFします。

## 故障かなと思ったら

まず接続に使用しているシールド・ケーブル、スピーカー・ケーブル、電源ケーブルの接続状態をチェックしてください。可能であればテスタを使用したり、他のケーブルやアンプを使用してみるなどで導通状態を確認してください。

### 1. 電源が入らない。

- ・電源ケーブルは正しく接続されていますか。
- ・他のコンセントに接続しても電源が入りませんか。

### 2. 電源は入るが、音が出ない

- ・ベース・ギターが正しく接続されていますか。
- ・ベース・ギターとアンプ間のエフェクター類を外しても音がでませんか。
- ・シールド・ケーブルを変えても音が出ませんか。
- ・ギターのボリュームが0になっていませんか。
- ・ベース・ギターに電池が入っていますか。電池は正常ですか。
- ・他のベース・ギターを使っても音が出ませんか。
- ・アンプのボリュームが0になっていませんか。
- ・ヘッド・フォンが接続されていませんか。
- ・Muteスイッチがオンになっていませんか。

### 3. ノイズが出る

- ・周辺のもの共共振して震えたり、ぶつかったりして音を出していませんか。
- ・シールド・ケーブルのプラグ・カバーがゆるんでいませんか。
- ・ベース・ギターの弦高は、低すぎたりせず、正しく調整されていますか。
- ・ベース・ギターの電池が弱っていませんか。
- ・他のベース・ギター、エフェクター、ケーブルを使用してもノイズが出ますか。

#### 故障などの場合

この製品は、厳重に検査を終えた上で出荷されております。故障かな？と思ったら、お手数ですが以上の項目をぜひご確認ください。万一使用中に異常が発生した場合は、お買い上げになった販売店にお尋ねください。また、修理をご依頼の際は、すみやかに修理を行えるよう、症状を詳しくお伝えくださいますようお願い申し上げます。

製品の仕様は品質向上のため予告なく変更する場合があります。

## Vorwort

Herzlichen Glückwunsch zum Kauf Ihres neuen Ibanez Produktes. Bitte lesen Sie diese Anleitung für optimale Nutzung aller Funktionen vor der Inbetriebnahme des Verstärkers aufmerksam durch. Bewahren Sie die Anleitung dann für späteres Nachschlagen an einem sicheren Platz auf.

## Vorsichtsmaßnahmen für den Gebrauch

- 1) Lesen Sie die Vorsichtsmaßnahmen in dieser Anleitung.
- 2) Heben Sie die Vorsichtsmaßnahmen dieser Anleitung zum späteren Nachschlagen gut auf.
- 3) Beachten Sie alle Vorsichtsmaßnahmen.
- 4) Befolgen Sie die in dieser Anleitung gegebenen Anweisungen.
- 5) Benutzen Sie für die Reinigung Ihres Amps ein trockenes, weiches Tuch.
- 6) Dieses Produkt ist in der Lage, extrem hohe Lautstärken zu erzeugen. In einigen Fällen kann dies zu Hörverlust oder anderen körperlichen Schäden führen. Seien Sie bei Gebrauch dieses Produktes vorsichtig mit zu hohen Lautstärken.
- 7) Verwenden Sie dieses Produkt mit einer Stromversorgung der auf der Rückseite angegebenen Spannung.
- 8) Achten Sie darauf, dass das Stromkabel nicht geknickt oder getreten wird, besonders in Nähe des Steckers bzw. der Steckdose.
- 9) Stellen Sie dieses Produkt in der Nähe der Steckdose auf, und vergewissern Sie sich, dass sich der Netzstecker leicht aus der Steckdose ziehen lässt, falls ein Problem auftauchen sollte.
- 10) Verwenden Sie nur das beiliegende Zubehör oder solches, das die Anforderungen des Herstellers erfüllt.
- 11) Dieses Gerät enthält eine Sicherung zum Schutz der elektrischen Schaltkreise. Es kann sein, dass die Sicherung aufgrund von Stößen, Überschreitung der Lebensdauer usw. bricht, da aber eine durchgebrannte Sicherung zumeist auf interne Fehlfunktionen hinweist, wenden Sie sich an Ihren Händler, bevor Sie die Sicherung ersetzen.
- 12) Überlassen Sie jegliche Reparaturen Fachpersonal, das vom Vertrieb dafür autorisiert wurde. Eine Inspektion oder Reparatur ist erforderlich, wenn das Netzkabel oder der Stecker beschädigt ist, wenn Flüssigkeiten aus dem Gerät herauslaufen, wenn ein fremder Gegenstand in das Innere des Gerätes eingedrungen ist, wenn das Gerät durch Wasser oder Regen nass geworden ist, wenn das Gerät versehentlich fallen gelassen wurde oder wenn es nicht mehr normal funktioniert.
- 13) Wenn Sie den Verstärker nicht benutzen, schalten Sie ihn bitte aus. Trennen Sie das Netzkabel von der Stromversorgung, wenn Sie das Gerät längere Zeit nicht benutzen.
- 14) Schalten Sie den Netzschalter nicht aus, und trennen Sie nicht das Netzkabel von der Steckdose, solange das Gerät in Betrieb ist.
- 15) Stellen Sie sich nicht auf das Gerät, und legen Sie keine schweren Objekte auf dem Gerät ab. Andernfalls kann das Gerät zerbrechen, oder Störungen können auftreten.

## Vorsichtsmaßnahmen bezüglich des Standorts

- 16) Stellen Sie dieses Gerät nicht an Standorten auf, wo besonders niedrige Temperaturen sind. (Sounds much friendlier than the other word.), wie z. B. begehbare Kühlräume. Das Gerät funktioniert dann möglicherweise nicht mehr ordnungsgemäß.
- 17) Stellen Sie das Gerät nicht an Standorten auf, die starken magnetischen Feldern ausgesetzt sind, wie z. B. in der Nähe von Fernsehgeräten oder Radios oder in der Nähe von anderen Geräten, die elektromagnetische Strahlungen abgeben. Unter solchen Bedingungen können Fehlfunktionen auftreten.
- 18) Stellen Sie das Gerät nicht an Standorten mit plötzlichen Temperaturänderungen auf. Wenn dieses Gerät in einem kalten Raum steht, dessen Temperatur plötzlich erhöht wird, kann im Inneren des Geräts Kondensierung auftreten, was zu Fehlfunktionen führen kann.
- 19) Stellen Sie das Gerät nicht an Standorten mit übermäßig viel Staub oder Vibrationen auf. Solche Bedingungen können Schäden oder Störungen verursachen.
- 20) Abhängig vom Standort, an dem das Gerät aufgestellt wird, kann in einem nahe aufgestellten Radio ein Rauschen oder auf einem nahe aufgestellten Fernseher ein Flimmern oder eine Verzerrung festgestellt werden. Wenn Sie meinen, dass dieses Gerät solche Störungen hervorruft, schalten Sie den Netzschalter dieses Geräts aus. Wenn dadurch das Radio und der Fernseher wieder störungsfrei laufen, stellen Sie das Gerät mit einem größeren Abstand zum Radio oder Fernsehgerät auf, oder ändern Sie die Ausrichtung des Radios oder Fernsehgeräts.



## Sicherheitshinweise

Lesen Sie diese Sicherheitshinweise sorgfältig durch, bevor Sie dieses Gerät verwenden. Verwenden Sie es nur gemäß den Anweisungen.

Bewahren Sie diese Sicherheitshinweise nach dem Lesen zusammen mit der „Bedienungsanleitung“ und den Garantiehinweisen auf.

### Vermeidung von Bränden, elektrischem Schlag und Verletzungen

#### Über die grafischen Symbole

	⚠ zeigt eine Vorsichtsmaßnahme an (einschließlich Gefahren- oder Warnhinweisen). Der besondere Inhalt der Warnung ist innerhalb des Dreiecks angegeben. Die links gezeigte Grafik bezeichnet eine allgemeine Vorsichtsmaßnahme, Warnung oder Gefahr.
	⊘ zeigt ein Verbot an (etwas, das Sie nicht tun sollten). Der besondere Inhalt des Verbots ist innerhalb des Symbols illustriert. Die links gezeigte Grafik zeigt an, dass Sie das Gerät nicht auseinander nehmen dürfen.
	● zeigt eine notwendige Maßnahme an (etwas, das Sie auf jeden Fall tun sollten). Der besondere Inhalt der notwendigen Maßnahme ist innerhalb des Symbols illustriert.

### ⚠ Warnungen

 **Wenn Rauch aus dem Gerät aufsteigt**  
Ein Brand oder Elektroschocks können auftreten, wenn Sie das Gerät bei unüblichen Verhalten (aussteigender Rauch oder unüblicher Geruch) weiterhin verwenden. Schalten Sie sofort den Netzschalter aus, ziehen Sie das Netzkabel von der Steckdose ab, und benachrichtigen Sie den Händler, bei dem Sie das Gerät erworben haben. Versuchen Sie nie, das Gerät selbst zu reparieren; andernfalls können Schäden auftreten.

 **Wenn das Gerät zu Bruch geht**  
Wenn Sie das Gerät fallen lassen oder das Gehäuse beschädigt ist, schalten Sie sofort den Netzschalter aus, ziehen Sie das Netzkabel von der Steckdose ab, und wenden Sie sich an den Händler, bei dem Sie das Gerät erworben haben. Ein Brand oder tödliche Elektroschocks können auftreten, wenn Sie das Gerät unter solchen Bedingungen weiterhin verwenden.

 **Wenn ein Fremdojekt in das Gerät gelangt**  
Wenn ein metallenes oder entzündliches Fremdojekt in das Innere dieses Geräts durch eine Buchse oder andere Öffnung in das Gerät gelangt, schalten Sie sofort den Netzschalter aus, ziehen Sie das Netzkabel von der Steckdose ab, und wenden Sie sich an den Händler, bei dem Sie das Gerät erworben haben. Ein Brand oder tödliche Elektroschocks können auftreten, wenn Sie das Gerät unter solchen Bedingungen weiterhin verwenden.

 **Nehmen Sie das Gerät nicht auseinander, und nehmen Sie keine Änderungen am Gerät vor**  
Öffnen Sie nicht das Gehäuse dieses Geräts. Dieses Gerät enthält Komponenten unter Hochspannung. Das Berühren dieser Komponenten kann zu elektrischen Schlägen führen. Wenden Sie sich an Ihren Händler, wenn das Innere des Geräts geprüft oder gewartet werden muss. Nehmen Sie keine Änderungen an diesem Gerät vor. Andernfalls kann ein Brand, ein elektrischer Schlag oder Störungen auftreten.

 **Lassen Sie kein Wasser oder keine Chemikalien mit dem Gerät in Berührung kommen**  
Um einen Brand oder elektrischen Schlag zu vermeiden, stellen Sie keine Blumenvasen, Getränke, Kosmetika oder Behälter mit Chemikalien oder Wasser auf dieses Gerät.

 **Trennen Sie das Gerät im Falle von Blitzschlag von der Netzsteckdose**  
Wenn es in der näheren Umgebung blitzt, schalten Sie den Netzschalter aus, ziehen das Netzkabel von der Steckdose und beenden die Verwendung des Geräts. Blitze können einen Brand oder elektrischen Schlag verursachen.

 **Setzen Sie das Gerät keinen Flammen oder keiner Hitze aus**  
Dieses Gerät und das Netzkabel dürfen nicht in der Nähe von Heizungen aufgestellt werden. Unter solchen Bedingungen kann das Gehäuse oder die Ummantelung des Netzkabels schmelzen, was einen Brand oder elektrischen Schlag verursachen kann.

 **Verwenden Sie das Gerät nicht für längere Zeit mit hoher Lautstärke**  
Wenn Sie das Gerät für längere Zeit mit hoher Lautstärke über Lautsprecher verwenden, kann je nach Dauer und Lautstärke ein dauerhafter Hörschaden entstehen.

### **Stellen Sie das Gerät nicht an Standorten mit hoher Luftfeuchtigkeit auf**

Verwenden Sie das Gerät nicht an Standorten mit hoher Luftfeuchtigkeit, wie z. B. in der Nähe eines Bades oder Luftbefeuchters, im Regen oder in der Nähe von Wasser. Dies kann sonst einen Brand oder einen elektrischen Schlag zur Folge haben.

### **Blockieren Sie nicht die Kühlungs-schlitz**

Da sich auf der Rückseite des Geräts ein Lüftungsschlitz befindet, müssen Sie genügend Platz zwischen dem Gerät und der Wand frei lassen. Wenn der Kühlungs-schlitz blockiert ist, kann die Hitze nicht aus dem Gerät austreten, was möglicherweise einen Brand verursachen kann.

### **Stellen Sie das Gerät nicht an Standorten mit hohen Temperaturen auf**

Stellen Sie dieses Gerät nicht an Standorten mit hohen Temperaturen auf, wie z. B. direktes Sonnenlicht oder in der Nähe von Geräten, die Hitze erzeugen, wie z. B. ein Herd oder eine Heizung. Andernfalls kann die innere Temperatur ansteigen und einen Brand verursachen.

### **Setzen Sie das Gerät keinen Ölspritzern oder keinem Dampf aus**

Setzen Sie dieses Gerät keinen Ölspritzern oder keinem Dampf aus. Dies kann sonst einen Brand oder einen elektrischen Schlag zur Folge haben.

### **Verwenden Sie dieses Gerät nur mit einer Steckdose, welche die richtige Spannung aufweist**

Die für das Gerät richtige Spannung der Netzsteckdose wurde auf dem Gerät vermerkt. Wenn Sie eine Netzsteckdose mit falscher Spannung verwenden, kann dies zu einem Brand oder elektrischen Schlag führen.

### **Verwenden Sie das Gerät nicht mit nassen Händen**

Wenn Ihre Hände nass sind, dürfen Sie das Netzkabel nicht anschließen oder abziehen. Andernfalls können Sie einen elektrischen Schlag erleiden.

### **Handhaben Sie den Stecker mit Sorgfalt**

Beim Abziehen des Kabels aus der Steckdose müssen Sie am Stecker ziehen. Wenn Sie den Stecker abziehen, indem Sie am Kabel selbst ziehen, kann das Kabel beschädigt werden und möglicherweise einen Brand oder elektrischen Schlag verursachen.

### **Verwenden Sie keine verzweigten Anschlüsse**

Verwenden Sie keine Verlängerungskabel mit mehreren Verzweigungen, Steckdosenleisten oder Abzweigungen, um weit verzweigte Verbindungen von einer Netzsteckdose zu erhalten. Dies kann sonst einen Brand oder einen elektrischen Schlag zur Folge haben.

### **Handhaben Sie das Netzkabel mit Sorgfalt**

Das Netzkabel darf nicht zerkratzt, beschädigt, verändert, übermäßig verbogen, gezogen, verdreht oder gebündelt werden. Wenn schwere Objekte auf das Netzkabel gestellt werden oder wenn das Netzkabel Hitze ausgesetzt wird, kann es beschädigt werden und möglicherweise einen Brand oder elektrischen Schlag verursachen. Wenden Sie sich an Ihren Händler, falls das Netzkabel beschädigt wird.

### **Verwenden Sie dieses Gerät nur in dem Land, in dem Sie es erworben haben**

Dieses Gerät wurde für die Netzspannung des Landes konzipiert, in dem Sie es erworben haben. Sie dürfen das Gerät nicht außerhalb dieses Landes verwenden.

## **Vorsicht**



### **Ziehen Sie das Netzkabel ab, wenn Sie nicht da sind**

Wenn Sie das Gerät über einen längeren Zeitraum nicht verwenden werden, ziehen Sie aus Sicherheitsgründen das Netzkabel von der Steckdose ab.



### **Lassen Sie das Gerät nicht fallen, oder setzen Sie es keinen Stößen aus**

Lassen Sie das Gerät nicht fallen, oder setzen Sie es keinen Stößen aus. Andernfalls kann das Gerät zerbrechen, oder Störungen können auftreten.



### **Stellen Sie das Gerät nicht auf einer unebenen Oberfläche auf**

Es kann das Gleichgewicht verlieren und umkippen und Schäden oder Verletzungen verursachen.

# Bezeichnungen und Funktionen der einzelnen Teile

## 1. Eingang

6,3-mm-(1/4")- Monobuchse

## 2. Gain / Clip LED

Befolgen Sie den nachstehenden Ablauf, um einen optimalen Gain-Wert bei auf 9-Uhr-Position gesetztem Masterregler einzustellen.

2-1. Stellen Sie zunächst alle anderen Regler ein.

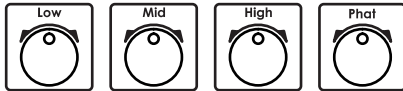

2-2. Stellen Sie den Gain-Regler auf eine Stufe ein, auf der die Pre-Clip-LED gerade zu leuchten beginnt, wenn Sie die härtesten Noten spielen.

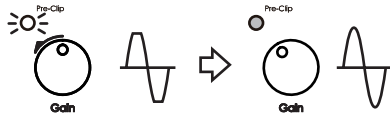

Die Clip-LED ständig aufleuchtet:  
Drehen Sie den Gain-Regler herunter.

OK!

## 3. Low / Mid / High

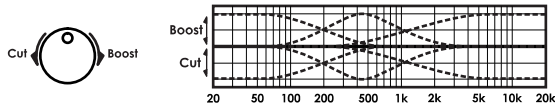

## 4. Phat

Beim Drehen des Knopfes im Uhrzeigersinn werden niedrige und hohe Frequenzbereiche verstärkt und der mittlere Frequenzbereich beibehalten. Dies ist vorteilhaft für eine Vielzahl von Sounds, einschließlich Slap-Bass. An der Mindestposition des Knopfes ist der Frequenzgang flach.

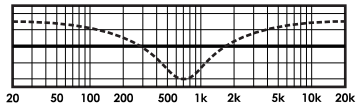

## 5. Master

Nach Einstellung des Gain-Reglers stellen Sie diesen Regler auf die gewünschte Stufe. Um eine Übersteuerung zu vermeiden, achten Sie während der Einstellung auf die Power/Clip-LED.

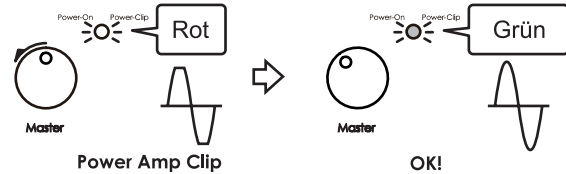

## 6. Power / Clip LED

Diese LED zeigt den Status des Endverstärkers an. Wenn die LED rot leuchtet, wird der Endverstärker übersteuert. Leuchtet die LED grün, arbeitet der Endverstärker im optimalen Bereich.

## 7. Limiter

Diese Taste schaltet den internen Begrenzer ein. Nach Überschreiten eines gewissen Schwellenwertes limitiert der interne Begrenzer Ihr Signal automatisch, um Verzerrungen im Endverstärker zu vermeiden.

Die LED „Power / Clip“ leuchtet ROT auf, wenn das Signal den Schwellwert überschreitet.

## 8. Aux

3,5-mm-Stereo-Minibuchse. Sie dient dazu, einen tragbaren CD- oder MP3-Player oder ein ähnliches Gerät über den Kopfhörerausgang anzuschließen. Verwenden Sie den Regler Ihres tragbaren Players und den Lautstärkeregler des Verstärkers, um die gewünschte Lautstärke einzustellen.

## 9. Phones

3,5-mm-Stereo-Minibuchse für den Anschluss der Stereokopfhörer. Nach Anschluss eines Kopfhörers erfolgt keine Tonausgabe über den eingebauten Lautsprecher. Das LINEOUT-Signal wird jedoch ausgegeben.

### Warnung:

Dieser Kopfhörerausgang kann sehr hohe Lautstärken erzeugen. Vergewissern Sie sich, dass MASTER und AUX VOLUME heruntergeregt sind, bevor Sie die Tonausgabe über die Kopfhörer starten, und erhöhen Sie dann die Lautstärke allmählich, bis die gewünschte Stufe erreicht ist.

Hinweis: Das Anschließen oder Herausziehen des Kopfhörersteckers bei hoher Lautstärkeeinstellung kann Gehörschäden sowie Schäden am Kopfhörer verursachen.

## 10. Line Out

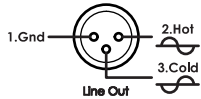

10-1. Level 0dB / -20dB

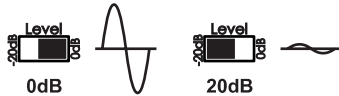

10-2. GND Lift

Sollte eine Brummschleife entstehen, können Sie durch Verwendung dieses Schalters die Erdung trennen und damit das Brummen reduzieren.

## 11. Speaker Out (nur für P300H)

6,3-mm-(1/4")-Monobuchse

\*Vorsicht: Dieser Verstärker ist für eine Lautsprecherimpedanz von 4 Ohm oder höher ausgelegt. Wenn Sie eine Lautsprecherbox mit weniger als 4 Ohm verwenden, schaltet ein Schutzkreislauf den Lautsprecherausgang ab, um Überhitzung zu vermeiden. Das Lautsprecherkabel darf während des Spielvorgangs weder angeschlossen noch getrennt werden, um schwerwiegende Schäden am Verstärker zu vermeiden.

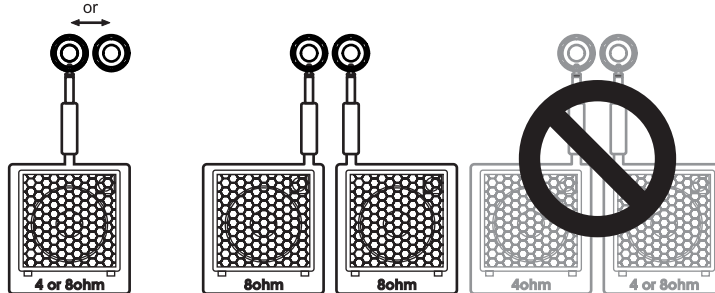

Ein Lautsprecherbox.

Parallelschaltung zweier Lautsprecherboxen  
(Minimum 4 Ohm)

## 12. Lüfter

Kühlt das Innere des Verstärkers. Schaltet sich nur ein, wenn der Verstärker heiß wird.

## 13. Power

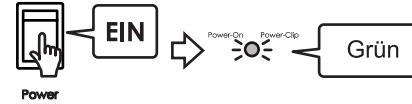

Der Verstärker sollte ausgeschaltet werden, wenn er nicht verwendet wird.

## 14. Netz-Eingangsbuchse AC

Stecken Sie das mitgelieferte Netzkabel in diese Buchse. Betreiben Sie diesen Verstärker ausschließlich mit der Netzspannung, die am Verstärker angegeben ist.

## 15. Tweeter (nur für P3115)

Schaltet den Hochtönlautsprecher ein/aus.



## Fehlersuche

Prüfen Sie zunächst, ob das abgeschirmte Gitarrenkabel, das Lautsprecherkabel sowie das Netzkabel richtig angeschlossen sind. Falls möglich verwenden Sie einen Kabeltester zum Prüfen der Kabel, oder probieren Sie andere Kabel oder einen anderen Verstärker aus, um den Zustand Ihrer Kabel festzustellen.

### 1. Die Netzversorgung lässt sich nicht einschalten.

- Prüfen Sie, ob das Netzkabel korrekt angeschlossen ist.
- Schließen Sie den Netzstecker an eine andere Steckdose an, um zu prüfen, ob hier das gleiche Problem auftritt.

### 2. Die Netzversorgung ist eingeschaltet, aber es wird kein Klang erzeugt.

- Prüfen Sie, ob die Bassgitarre korrekt angeschlossen ist.
- Entfernen Sie alle externen Komponenten, die mit dem Effekt-Looper und zwischen Bassgitarre und Verstärker verbunden sind und überprüfen Sie, ob ein Ton zu hören ist.
- Verwenden Sie ein anderes geschirmtes Kabel und prüfen Sie, ob Sie dann etwas hören.
- Prüfen Sie, ob der Lautstärkereger an der Bassgitarre auf „0“ eingestellt ist.
- Prüfen Sie, ob Batterien in der Bassgitarre eingelegt sind. Falls Batterien eingelegt sind, prüfen Sie deren Zustand.
- Verwenden Sie eine andere Bassgitarre und überprüfen Sie, ob ein Ton zu hören ist.
- Prüfen Sie, ob der Lautstärkereger des Verstärkers auf „0“ gestellt ist.
- Schauen Sie nach, ob ein Kopfhörer angeschlossen ist.
- Kontrollieren Sie, ob die Stummschaltung aktiviert ist.

### 3. Es treten Störungsgeräusche auf.

- Prüfen Sie, ob ein Gegenstand in der näheren Umgebung mitvibriert oder an den Verstärker schlägt.
- Prüfen, ob der Plastikmantel des Instrumentenkabels locker ist.
- Stellen Sie sicher, dass die Saitenlage (Höhe der Saiten) Ihrer Bassgitarre richtig eingestellt ist.
- Prüfen Sie, ob die Batterien der Bassgitarre erschöpft sind.
- Verwenden Sie eine andere Bassgitarre, Effektgeräte oder andere externe Komponenten und Kabel, um zu überprüfen, ob das gleiche Geräusch erzeugt wird.

### Im Falle von Defekten

Der Verstärker wurde im Rahmen der Qualitätskontrolle vor dem Versand gründlich überprüft. Überprüfen Sie bei eventuellen Problemen den Verstärker deshalb zuerst mit Hilfe der obigen Punkte. Sollten während des Betriebs Störungen auftreten, wenden Sie sich bitte an Ihren Fachhändler. Erklären Sie das Problem bei notwendigen Reparaturen bitte möglichst genau, damit sich die Ursache so schnell wie möglich finden lässt. Änderungen der technischen Daten im Hinblick auf Produktverbesserungen ohne Vorankündigung jederzeit vorbehalten.

## Avant-propos

Nous vous remercions d'avoir choisi ce produit Ibanez. Veuillez lire attentivement ce mode d'emploi avant d'utiliser l'appareil afin de pouvoir tirer le meilleur parti de ses nombreuses caractéristiques. Veuillez conserver précieusement ce mode d'emploi afin de pouvoir le consulter ultérieurement.

## Précautions durant l'utilisation

- 1) Lisez les précautions du présent mode d'emploi.
- 2) Conservez-les afin de pouvoir vous y référer ultérieurement.
- 3) Respectez scrupuleusement toutes ces précautions.
- 4) Respectez les instructions du présent mode d'emploi.
- 5) Utilisez uniquement un chiffon sec pour nettoyer votre amplificateur.
- 6) Ce produit peut générer des volumes sonores extrêmement élevés. Ceci peut, dans certains cas, provoquer des dommages auditifs ou autres. Faites attention au niveau de volume sonore lorsque vous utilisez ce produit.
- 7) Veillez à utiliser la tension d'alimentation appropriée, telle qu'imprimée sur le panneau arrière.
- 8) Veillez à ce que le câble d'alimentation ne soit pas pincé, ou qu'il ne soit pas nécessaire de l'enjamber, en particulier à proximité de la prise de courant.
- 9) Placez ce produit près d'une prise de courant principale et veillez à ce que la fiche puisse être facilement déconnectée de la prise en cas de problème.
- 10) Utilisez uniquement les éléments inclus ou les pièces en option se conformant aux spécifications du fabricant.
- 11) Cet appareil est protégé par un fusible. Le fusible peut ne plus fonctionner en raison d'un choc physique externe ou parce qu'il a atteint la fin de sa durée de vie. Toutefois, étant donné qu'un fusible endommagé peut indiquer un dysfonctionnement interne grave, contactez votre revendeur avant de le remplacer.

- 12) Confiez toutes les réparations à un personnel qualifié agréé par le distributeur. Un contrôle ou un entretien sera nécessaire si le câble d'alimentation ou la fiche est endommagée, si un liquide s'échappe de l'unité, si un corps étranger a pénétré à l'intérieur, si l'amplificateur est exposé à l'eau, s'il tombe accidentellement ou s'il ne fonctionne pas normalement.
- 13) N'oubliez pas de le mettre hors tension lorsqu'il n'est pas utilisé. Si vous n'utilisez pas le pendant une période prolongée, débranchez le câble d'alimentation.
- 14) Ne mettez pas l'appareil hors tension ou ne déconnectez pas la fiche de la prise secteur lorsque l'appareil fonctionne. Des dysfonctionnements risqueraient de se produire.
- 15) Ne montez pas dessus et n'y placez pas d'objets lourds. Vous risqueriez de le casser ou d'entraîner un dysfonctionnement.

## Précautions concernant l'emplacement

- 16) Ne placez pas l'appareil dans un endroit soumis à une température particulièrement basse, comme dans une chambre réfrigérée. L'appareil risque de ne plus fonctionner correctement.
- 17) Ne placez pas l'appareil dans un endroit soumis à des champs magnétiques puissants, comme près d'un poste de télévision ou de radio, ou de tout autre appareil émettant une radiation électromagnétique. Cet appareil risque de ne plus fonctionner correctement dans de telles conditions.
- 18) Ne placez pas l'appareil dans un endroit soumis à des variations de température. Si cet appareil se trouve dans un endroit frais dont la température augmente soudainement, de la condensation risque de se former à l'intérieur de l'appareil, qui pourrait ne plus fonctionner correctement.
- 19) Ne placez pas l'appareil dans un endroit poussiéreux ou soumis à des vibrations excessives. Ceci risquerait d'endommager l'appareil ou d'entraîner des dysfonctionnements.
- 20) En fonction de l'emplacement de cet appareil, du bruit risque de se produire dans un poste de radio se trouvant à proximité, ou un scintillement ou une distorsion à l'écran d'un poste de télévision proche sont possibles. Si vous pensez que cet appareil en est responsable, mettez-le hors tension. Si le poste de radio ou de télévision fonctionne de nouveau normalement, essayez d'en éloigner l'appareil ou de changer l'orientation du poste.

## Consignes de sécurité

Lisez attentivement ces consignes de sécurité avant d'utiliser cet appareil, en veillant à ce que son utilisation y soit conforme.

Une fois que vous les avez lues, conservez-les avec le « Manuel de l'utilisateur » et la « Garantie ».

### Prévention des risques d'incendie, d'électrocution ou de blessure

#### A propos des symboles graphiques

	△ signale une mise en garde (danger ou avertissement). Le contenu spécifique de cette mise en garde est indiqué dans le triangle. Le symbole de gauche fait référence à une mise en garde, un avertissement ou un danger d'ordre général.
	⊘ signale une interdiction (action à ne pas réaliser). Le contenu spécifique de cette interdiction est indiqué dans le symbole. Le symbole de gauche signifie que vous ne devez pas démonter l'unité.
	● signale une action obligatoire (action indispensable). L'action spécifique est décrite dans le symbole.

### Avertissements

#### Si l'appareil émet de la fumée

Un incendie ou une électrocution sont possibles si vous continuez à utiliser l'appareil s'il ne fonctionne pas normalement, par exemple, s'il émet de la fumée ou s'il dégage une odeur inhabituelle. Mettez immédiatement l'appareil hors tension, déconnectez la fiche de la prise secteur et contactez le revendeur auprès duquel vous l'avez acheté. N'essayez jamais de réparer vous-même l'appareil ; cela peut s'avérer dangereux.

#### Si l'appareil est endommagé

Si vous laissez tomber l'appareil ou si son boîtier est endommagé, mettez-le immédiatement hors tension, déconnectez la fiche de la prise secteur et contactez le revendeur auprès duquel vous l'avez acheté. Un incendie ou une électrocution sont possibles si vous continuez à utiliser l'appareil dans ces conditions.

#### Si un corps étranger pénètre dans l'appareil

Si un corps étranger métallique ou inflammable pénètre dans l'appareil par une prise ou une autre ouverture, mettez-le immédiatement hors tension, déconnectez la fiche de la prise secteur et contactez le revendeur auprès duquel vous l'avez acheté. Un incendie ou une électrocution sont possibles si vous continuez à utiliser l'appareil dans ces conditions.

#### Ne démontez pas et ne modifiez pas l'appareil

N'ouvrez pas le boîtier de cet appareil. Celui-ci contient des composants haute tension ; si vous les touchez, vous risquez de vous électrocuter. Contactez votre revendeur si une inspection ou un entretien de l'intérieur de l'appareil est nécessaire.

Ne modifiez pas cet appareil. Sinon, vous risquez de provoquer un incendie ou un dysfonctionnement de l'appareil, ou vous pourriez vous électrocuter.

#### Ne placez ni eau ni substance chimique sur l'appareil

Pour éviter tout risque d'incendie ou d'électrocution, ne placez pas de vase contenant de l'eau, de boissons, de produits cosmétiques ni aucun autre récipient contenant des substances chimiques ou de l'eau sur cet appareil.

#### Débranchez l'appareil de la prise secteur en cas d'orage

Si un orage est proche, mettez l'appareil hors tension, déconnectez la fiche de la prise secteur et n'utilisez plus l'appareil. Un orage risque de provoquer un incendie ou une électrocution.

#### Éloignez l'appareil de toute source de chaleur ou des flammes

Éloignez l'appareil et son câble d'alimentation de l'installation de chauffage : le revêtement du boîtier de l'appareil ou de son câble d'alimentation pourrait fondre ; un incendie ou une électrocution risquent ainsi de se produire.

#### N'utilisez pas l'appareil à des niveaux de volume élevés pendant une longue période

L'utilisation de l'appareil à des niveaux de volume élevés avec les pendant une longue période peut provoquer des dommages auditifs permanents en fonction du réglage du volume de sortie.

 **Ne placez pas l'appareil dans un endroit soumis à une humidité excessive**

N'utilisez pas cet appareil dans un endroit soumis à une humidité excessive, comme près d'une baignoire ou d'un humidificateur d'air, ne l'utilisez pas non plus sous la pluie ni à proximité d'un plan d'eau. Vous risqueriez de provoquer un incendie ou de vous électrocuter.

 **Ne bloquez pas l'orifice de ventilation**

Etant donné que l'arrière de l'appareil fait office d'orifice de ventilation, vous devez l'éloigner suffisamment du mur. Bloquer l'orifice de ventilation retient la chaleur dans l'appareil, ce qui risque de déclencher un incendie.

 **Ne placez pas l'appareil dans un endroit soumis à une température excessive**

Ne placez pas l'appareil dans un endroit soumis à une température excessive, par exemple en plein soleil ou à proximité d'une source de chaleur, telle qu'un poêle ou un radiateur. Ceci risquerait d'augmenter la température interne et de provoquer un incendie.

 **Ne soumettez pas l'appareil à des projections d'huile ou à de la vapeur**

Ne placez pas cet appareil dans un endroit soumis à des projections d'huile ou à de la vapeur. Vous risqueriez de provoquer un incendie ou de vous électrocuter.

 **Veillez à ne brancher l'appareil que dans une prise secteur d'une tension correcte**

Cette tension est indiquée sur l'appareil. Si la tension n'est pas correcte, vous risquez de provoquer un incendie ou de vous électrocuter.

 **N'utilisez pas cet appareil avec des mains humides**

Ne connectez pas ni ne déconnectez le câble d'alimentation avec les mains humides. Vous risquez de vous électrocuter.

 **Faites attention en manipulant la fiche**

Lorsque vous débranchez le câble, veillez à le saisir par la fiche. Si vous tirez sur le câble, vous risquez de l'endommager, de provoquer un incendie ou de vous électrocuter.

 **N'utilisez pas de branchements multiples**

N'utilisez pas de rallonges, de multiprises ou d'adaptateurs pour créer un branchement multiple partant d'une prise secteur. Vous risqueriez de provoquer un incendie ou de vous électrocuter.

 **Faites attention en manipulant le câble d'alimentation**

Veillez à ce que le câble ne soit pas griffé, endommagé, plié de manière excessive, tordu ou emmêlé, qu'il ne subisse aucune modification, ne tirez pas non plus dessus. Placer des objets lourds sur le câble ou le soumettre à une chaleur excessive risque de l'endommager, de provoquer un incendie ou vous pourriez vous électrocuter. Contactez votre revendeur si le câble est endommagé.

 **N'utilisez cet appareil que dans le pays où vous l'avez acheté**

Cet appareil ne doit être utilisé qu'à la tension secteur du pays dans lequel il a été acheté ; ne l'utilisez pas dans un autre pays.

 **Attention**

 **Déconnectez le câble d'alimentation lorsque vous vous absentez**

Si vous n'utilisez pas l'appareil pendant une période prolongée, déconnectez la fiche de la prise secteur pour plus de sécurité.

 **Ne laissez pas tomber l'appareil et ne le soumettez à aucun choc physique**

Ne laissez pas tomber cet appareil et ne le soumettez à aucun choc physique violent. Vous risqueriez de le casser ou d'entraîner un dysfonctionnement.

 **Ne placez pas l'appareil dans un endroit instable.**

Il peut se déséquilibrer et basculer, provoquant des dommages matériels ou des blessures corporelles.

# Nom et fonction de chaque élément

## 1. Input

Jack mono 6,3 mm

## 2. Gain / Clip LED

Suivez la procédure suivante pour régler le gain de façon optimale lorsque le bouton MASTER (PRINCIPAL) est orienté approximativement en position 9 heures.

2-1. Réglez d'abord toutes les autres commandes.

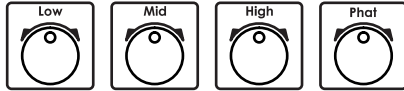

2-2. Réglez la commande de gain de façon à ce que la DEL Pré-clip (pré-écrêtage) s'allume à peine lors des notes les plus fortes.

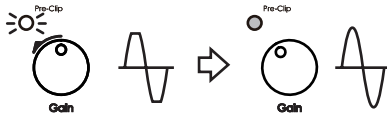

La DEL clip reste toujours allumée : diminuez le gain.

OK!

## 3. Low / Mid / High

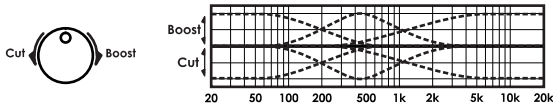

## 4. Phat

Tournez le bouton vers la droite pour accentuer la gamme des basses et des hautes fréquences tout en atténuant la gamme des fréquences moyennes. Cela permet d'obtenir un meilleur effet pour certains types de sons, en particulier le slap. En position minimale, la réponse de fréquence est plate.

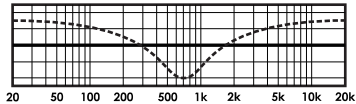

## 5. Master

Une fois la commande de gain réglée, placez cette commande au niveau requis. Pour éviter l'écrêtage du signal, surveillez la DEL Power-Clip lors de votre réglage.

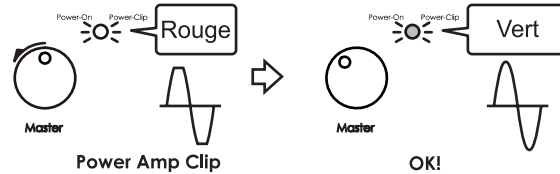

## 6. Power / Clip LED

Cette DEL « Power / Clip » (alimentation / écrêtage) indique l'état de l'amplificateur de puissance. Lorsque cette DEL s'allume en rouge, le signal de l'amplificateur de puissance est saturé. Cette DEL s'allume en vert lorsque le signal de l'amplificateur de puissance est correct.

## 7. Limiter

Ce bouton permet d'activer le limiteur interne. Celui-ci limite automatiquement le signal dépassant un certain seuil afin d'éviter les distorsions du signal de l'amplificateur de puissance.

La DEL Power / Clip (alimentation / écrêtage) s'allume en rouge lorsque le signal franchit le seuil admissible.

## 8. Aux

Miniprise stéréo de 3,5 mm utilisable pour raccorder un lecteur CD portable, un lecteur MP3 ou un appareil similaire via la sortie casque. Utilisez le réglage du volume de l'appareil portable et celui de l'amplificateur pour obtenir le volume souhaité.

## 9. Phones

Cette miniprise stéréo de 3,5 mm permet de raccorder un casque d'écoute stéréo. Le son des haut-parleurs intégrés est coupé lorsque vous branchez un casque d'écoute à cette prise. Notez que le signal LINEOUT continue d'émettre.

### Avertissement :

La sortie casque délivre un signal très puissant. Avant de jouer avec un casque d'écoute, veillez à diminuer le niveau de sortie avec les commandes MASTER et AUX VOLUME. Augmentez ensuite progressivement le volume de sorte à obtenir un niveau d'écoute confortable. Notez que lorsque le volume d'écoute est élevé, le branchement ou le débranchement des fiches risque d'endommager non seulement le casque d'écoute, mais également votre ouïe.

## 10. Line Out



10-1. Level 0dB / -20dB

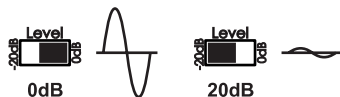

10-2. GND Lift

Si une boucle de masse provoque un ronflement, l'utilisation de ce commutateur pour se déconnecter de la prise de terre permettra de le réduire.

## 11. Speaker Out (uniquement pour P300H)

Jack mono 6,3 mm

\*Attention : cet amplificateur est conçu pour une enceinte acoustique de 4 ohms d'impédance minimum. Si vous utilisez une enceinte acoustique dont l'impédance est inférieure à 4 ohms, un circuit de protection va couper la sortie haut-parleur pour éviter toute surchauffe. De plus, ne branchez ou ne débranchez pas le câble de haut-parleur lorsque vous jouez, ceci afin d'éviter tout dommage à l'amplificateur.

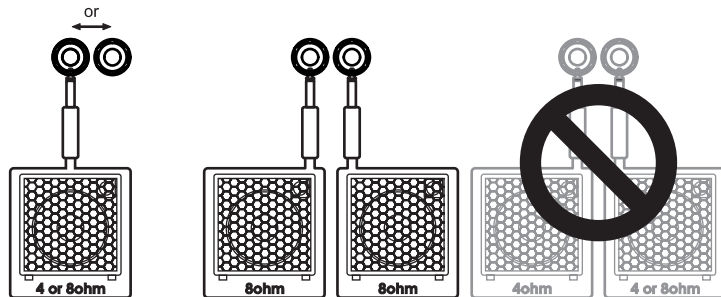

Une enceinte acoustique

Connexion de deux enceintes acoustiques en parallèle (minimum 4 ohms)

## 12. Fan

Ventilateur permettant de refroidir l'intérieur de l'amplificateur. Il ne fonctionne que lorsque l'amplificateur est chaud.

## 13. Power



Power

Lorsque l'amplificateur n'est pas utilisé, il faut l'éteindre.

## 14. AC Inlet

Permet de raccorder le câble d'alimentation secteur fourni. N'utilisez cet amplificateur qu'en fonction de la tension indiquée sur le panneau.

## 15. Tweeter (uniquement pour P3115)

Commutateur permettant de mettre en fonction ou de couper le tweeter.

## Dépannage

Vérifiez d'abord que le câble blindé pour guitare, le câble de haut-parleur et le câble d'alimentation sont correctement connectés. Utilisez si possible un testeur pour vérifier le câble ou essayez d'utiliser un autre câble ou un autre amplificateur pour vérifier l'état du câble.

### 1. Impossible de mettre l'amplificateur sous tension.

- Vérifiez si le câble d'alimentation est correctement raccordé.
- Essayez de le brancher à une autre prise secteur pour voir si le problème persiste.

### 2. L'amplificateur peut être mis sous tension mais ne produit aucun son.

- Vérifiez si la basse est correctement raccordée.
- Débranchez tout effet externe connecté à la boucle d'effets ainsi qu'entre la basse et l'amplificateur pour vérifier si la source du problème ne réside pas à ce niveau
- Utilisez un autre câble blindé pour voir si cela ne permet pas de résoudre le problème.
- Vérifiez si le volume de la basse n'est pas réglé sur « 0 ».
- Vérifiez si la guitare basse contient des piles. Si c'est le cas, vérifiez que les piles ne sont pas déchargées.
- Branchez une autre basse pour voir si cela résout le problème.
- Vérifiez si le volume de l'amplificateur n'est pas réglé sur « 0 ».
- Vérifiez si le casque d'écoute est raccordé.
- Vérifiez si le silencieux est activé.

### 3. Le son de l'amplificateur comporte des parasites.

- Vérifiez si l'amplificateur n'est pas installé à proximité d'une source de résonance ou si le bruit ne provient pas d'un objet heurtant l'amplificateur.
- Vérifiez si le manchon de la fiche du câble blindé n'est pas lâche.
- Assurez-vous que l'action (hauteur des cordes) de votre basse est correctement réglée.
- Vérifiez si les piles de la guitare basse ne sont pas usées.
- Utilisez une autre basse, un autre effet ou d'autres appareils externes et un autre câble pour voir si cela ne permet pas d'éliminer le bruit.

### En cas d'anomalie

Cet appareil a subi une inspection rigoureuse avant sa sortie d'usine. Si l'amplificateur vous semble présenter une anomalie, effectuez les opérations ci-dessus. Dans le cas peu probable où vous rencontreriez un problème pendant l'utilisation, consultez votre revendeur. Par ailleurs, lorsque vous envoyez l'amplificateur en réparation, veillez à décrire correctement tous les symptômes de la panne ; cela permettra d'accélérer les travaux de réparation. Nous nous réservons le droit de modifier les données techniques sans avis préalable en vue d'améliorer ce produit.



## Preámbulo

Gracias por adquirir este producto Ibanez. Para sacarle el máximo partido a las funciones que le ofrece este amplificador, antes de utilizarlo lea atentamente este manual. Asegúrese también de guardar este manual en un lugar seguro.

## Precauciones de uso

- 1) Lea las precauciones de uso que se facilitan en este manual.
- 2) Tenga a mano las precauciones de uso que se facilitan en este manual para consultarlas.
- 3) Observe todas las precauciones.
- 4) Siga las instrucciones que se facilitan en este manual.
- 5) Utilice únicamente un paño seco para limpiar el amplificador.
- 6) Este producto puede generar volúmenes extremadamente altos. En algunos casos ello puede dañar los oídos o provocar otras lesiones. Debe tener cuidado con el volumen cuando utilice este producto.
- 7) Utilice este producto con una fuente de alimentación cuyo voltaje sea igual al indicado en el panel posterior.
- 8) Evite pellizcar o aplastar el cable de alimentación, especialmente junto al enchufe o a la toma de corriente.
- 9) Sitúe este producto cerca de la toma de corriente principal y verifique que el enchufe se pueda desconectar fácilmente de la misma en caso de que se presente algún problema.
- 10) Utilice únicamente los elementos u opciones incluidos que cumplan las especificaciones del fabricante.
- 11) Este aparato está protegido por un fusible. El fusible se puede romper debido a un golpe externo o por haberse agotado su vida útil; no obstante, dado que la rotura del fusible puede indicar que se ha producido un fallo interno grave, consulte a su concesionario antes de cambiarlo.
- 12) Confíe todas las reparaciones a un técnico autorizado por el distribuidor. Será necesario proceder a una revisión y reparación si el cable de alimentación o el enchufe resultan dañados, si sale líquido de la unidad, si penetra un objeto extraño en el interior de la unidad, si la unidad se moja, si se cae accidentalmente o si no funciona con normalidad.
- 13) Cuando no utilice el aparato, deje la alimentación desconectada. Si no va a utilizar este producto durante un largo periodo de tiempo, deje el cable de alimentación desconectado.
- 14) No apague el dispositivo ni lo desenchufe mientras lo esté utilizando. Ello puede provocar averías.
- 15) No se suba al dispositivo ni coloque objetos pesados sobre el mismo. Se puede romper o averiar.

## Precauciones relativas a la ubicación

- 16) No coloque este dispositivo en lugares en que las temperaturas puedan ser muy bajas, por ejemplo cámaras frigoríficas. El dispositivo puede fallar.
- 17) No coloque este dispositivo en lugares expuestos a campos magnéticos intensos, por ejemplo cerca de un televisor o una radio, o cerca de otro dispositivo que emita radiaciones electromagnéticas. En esas condiciones el dispositivo puede fallar.
- 18) No coloque el dispositivo en lugares expuestos a variaciones bruscas de temperatura. Si el dispositivo se encuentra en un lugar frío y la temperatura sube rápidamente, puede formarse condensación en su interior y provocar fallos.
- 19) No coloque el dispositivo en lugares expuestos a un exceso de polvo o vibraciones.  
En tales condiciones pueden producirse daños o averías.
- 20) Según el lugar donde se coloque este dispositivo, puede provocar ruidos en una radio próxima u oscilaciones o distorsión en la pantalla de un televisor cercano. Si sospecha que este dispositivo está provocando dichas interferencias, apáguelo. Si cuando apaga el dispositivo, la radio o el televisor vuelven a funcionar con normalidad, aleje el dispositivo de la radio o del televisor o cambie la orientación de estos.



## Precauciones de seguridad

Lea atentamente estas precauciones antes de utilizar este dispositivo y utilícelo únicamente observando dichas precauciones.

Cuando haya leído las precauciones, guárdelas con el "Manual del propietario" y la "Garantía".

### Prevención de incendio, electrocución o daños personales

#### Símbolos gráficos

	△ indica un aviso (peligro o advertencia). El contenido específico del aviso viene indicado en el interior del triángulo. La figura que se muestra a la izquierda indica un aviso general, advertencia o peligro.
	⊘ indica una prohibición (algo que no se debe hacer). El contenido específico de la prohibición viene representado en el interior del símbolo. La figura que se muestra a la izquierda indica que no se debe desarmar la unidad.
	● indica una acción obligatoria (algo que debe hacer). La acción específica viene representada en el interior del símbolo.

## Advertencias

 **Si sale humo del dispositivo**  
Puede producirse un incendio o electrocución si continúa utilizando el dispositivo en condiciones anómalas, por ejemplo si emite humo o un olor inusual. Apague inmediatamente el dispositivo, desenchúfelo y póngase en contacto con el distribuidor donde lo haya adquirido. No trate nunca de reparar usted mismo el dispositivo, ya que puede ser peligroso.

 **Si el dispositivo se rompe**  
Si el dispositivo se cae o la caja acústica está dañada, apáguelo inmediatamente, desenchúfelo y póngase en contacto con el distribuidor donde lo haya adquirido. Puede producirse un incendio o electrocución si continúa utilizando el dispositivo en estas condiciones.

 **Si un objeto extraño penetra en el dispositivo**  
Si un objeto extraño metálico o inflamable penetra en el interior de este dispositivo a través de una toma u otra abertura, apáguelo inmediatamente, desenchúfelo y póngase en contacto con el distribuidor donde lo haya adquirido. Puede producirse un incendio o electrocución si continúa utilizando el dispositivo en estas condiciones.

 **No desarme ni modifique el dispositivo**  
No abra la caja acústica de este dispositivo. Este dispositivo contiene componentes de alta tensión que pueden provocar una descarga eléctrica si los toca. Póngase en contacto con su distribuidor en caso de que necesite revisar el interior o repararlo.  
No modifique este dispositivo. Puede producirse un incendio, una descarga eléctrica o averías.

 **No ponga agua o productos químicos sobre el dispositivo**  
A fin de evitar el riesgo de incendio o descargas eléctricas, no coloque floreros, bebidas, cosméticos o recipientes de productos químicos o agua encima de este dispositivo.

 **Desenchufe el dispositivo en caso de tormenta**  
Si hay una tormenta cerca, apague el dispositivo, desenchúfelo y deje de utilizarlo. Los rayos pueden provocar un incendio o descargas eléctricas.

 **No coloque el dispositivo cerca de una llama o una fuente de calor**  
Mantenga el dispositivo y el cable de alimentación alejados de elementos de calefacción. La caja acústica o el forro del cable de alimentación se pueden fundir, con el consiguiente riesgo de incendio o descarga eléctrica.

 **No utilice el aparato a un volumen elevado durante periodos prolongados**  
El uso del aparato a un volumen elevado con altavoces durante periodos prolongados puede provocar pérdida de audición permanente según el volumen.

 **No coloque el dispositivo en lugares húmedos**  
No utilice este dispositivo en lugares húmedos, por ejemplo cerca de un baño o un humidificador, bajo la lluvia o cerca de agua. Puede producirse un incendio o una descarga eléctrica.

 **No obstruya las aberturas de ventilación**  
Dado que la parte posterior sirve de abertura de ventilación, debe haber suficiente espacio entre el dispositivo y la pared. Si se obstruye la abertura de ventilación puede acumularse calor en el interior del dispositivo, con el consiguiente riesgo de incendio.

 **No coloque el dispositivo en lugares expuestos a temperaturas altas**  
No coloque este dispositivo en lugares expuestos a temperaturas altas, por ejemplo al sol o cerca de equipos que generen calor como estufas o calefactores. Puede elevarse la temperatura interna del dispositivo, con el consiguiente riesgo de incendio.

 **Evite exponer el dispositivo a salpicaduras de aceite y al vapor**  
Evite colocar este dispositivo en lugares donde pueda quedar expuesto a salpicaduras de aceite o a vapor. Puede producirse un incendio o una descarga eléctrica.

 **Utilice este dispositivo únicamente con una toma de CA del voltaje correcto**  
Este dispositivo se debe utilizar únicamente con una toma de CA del voltaje correcto, el cual viene indicado en el propio dispositivo. Si se utiliza este dispositivo con una toma de CA de voltaje incorrecto, puede producirse un incendio o una descarga eléctrica.

 **No manipule el dispositivo con las manos mojadas**  
No enchufe ni desenchufe el cable de alimentación con las manos mojadas. Puede recibir una descarga eléctrica.

 **Manipule el enchufe con cuidado**  
Cuando desenchufe el cable, hágalo tirando del enchufe. Si lo desenchufa tirando del cable de alimentación, este puede resultar dañado, con el consiguiente riesgo de incendio o descarga eléctrica.

 **Evite conectar varios cables a una sola toma de corriente**  
No utilice alargadores múltiples, regletas de conexión o ladrones para conectar varios cables a una única toma de CA. Puede producirse un incendio o una descarga eléctrica.

 **Manipule el cable de alimentación con cuidado**  
Evite pelar, dañar, modificar, doblar excesivamente, estirar, retorcer o re- liar el cable de alimentación. Si coloca objetos pesados sobre el cable de alimentación o le aplica calor, puede resultar dañado, con el consiguiente riesgo de incendio o descarga eléctrica. Si el cable de alimentación resulta dañado, póngase en contacto con su distribuidor.

 **Utilice este dispositivo únicamente en el país donde lo ha comprado**  
Este dispositivo está diseñado para funcionar con el voltaje de corriente alterna del país en el que lo ha comprado; no puede utilizarlo fuera de dicho país.

## Precauciones

 **Desconecte el cable de alimentación si va a estar fuera**  
Por razones de seguridad, desenchufe el dispositivo si no va a utilizarlo durante un periodo prolongado.

 **Evite que el dispositivo caiga o reciba golpes**  
Evite que el dispositivo caiga o reciba golpes fuertes.  
Se puede romper o averiar.

 **No coloque el aparato en un lugar inestable**  
Podría desequilibrarse y volcar, con el consiguiente riesgo de daños o lesiones.

# Nombres y funciones de cada componente

## 1. Entrada

Toma monoaural de 6,3 mm (1/4")

## 2. LED Clip/Ganancia (gain)

Utilice el siguiente procedimiento para establecer la ganancia óptima con el ajuste de control Master cerca de la 9 en punto.

2-1. Establezca los demás controles primero.

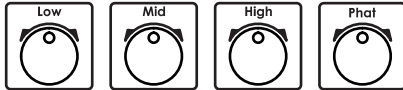

2-2. Establezca el control de ganancia a un nivel en el que el LED de Pre-clip se empiece iluminar justo cuando usted toque las notas más fuertes.

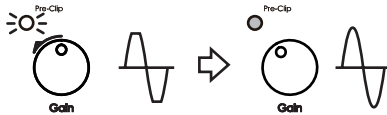

El LED de clip está encendido siempre: reduzca la ganancia.

OK!

## 3. Low / Mid / High

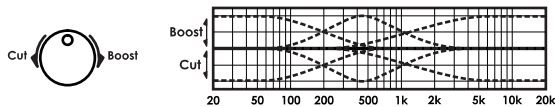

## 4. Phat

Si gira la rueda hacia la derecha, se incrementarán los intervalos de frecuencia baja y alta, al tiempo que el intervalo de frecuencia medio se hace más profundo. Esto mejora una serie de sonidos, incluido el slap bass. En el mínimo, la respuesta de frecuencia es plana.

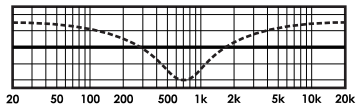

## 5. Master

Después de ajustar el control de ganancia, ajuste este control al nivel que necesite. Para evitar distorsiones por saturación (clipping) de la señal, super-vise el LED Power-Clip durante el ajuste.

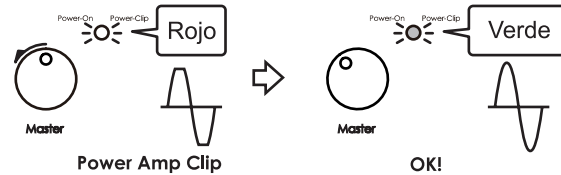

## 6. Power / Clip LED

Este LED muestra el estado del amplificador de potencia. Cuando está rojo, el amplificador de potencia está distorsionando por saturación (clipping). Este LED se pone verde cuando no hay distorsión por saturación en el amplificador de potencia.

## 7. Limitador

Este botón enciende el limitador interno. El limitador interno se encarga de limitar automáticamente su señal cuando supere un determinado umbral para evitar distorsiones del amplificador de potencia.

El LED Power/Clip se ilumina en rojo cuando la señal supera el umbral.

## 8. Aux

Mini jack estéreo de 3,5 mm. Esta entrada está diseñada para conectarse a la salida de auriculares de un reproductor de CD o MP3 portátil, o un dispositivo similar. Utilice el control del volumen de su reproductor portátil junto con el control del volumen del amplificador para seleccionar el volumen.

## 9. Auriculares

Toma de salida para auriculares estereofónicos con clavija de 3,5 mm. Cuando se utilizan los auriculares, la reproducción de sonido por los altavoces incorporados queda desactivada. La señal LINEOUT sigue emitiéndose.

### Aviso:

La salida para auriculares produce un volumen de sonido muy alto. Antes de comenzar a tocar utilizando los auriculares, reduzca el volumen principal; seguidamente súbalo lentamente hasta obtener el nivel que desee. Tenga en cuenta que introducir o extraer la clavija a niveles elevados de volumen no solamente podría dañar los auriculares, sino que también podría dañar sus oídos.

## 10. Line Out

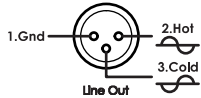

10-1. Level 0dB / -20dB

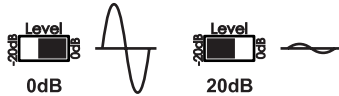

10-2. Desconexión GND

Si hay un bucle de tierra que provoca zumbidos, desconecte la toma de tierra con este interruptor para reducir el zumbido.

## 11. Salida de altavoces (P300H)

Toma monoaural de 6,3 mm (1/4")

\*Precaución: este amplificador está diseñado para un altavoz de 4 ohm o más.

Si utiliza un altavoz de menos de 4 ohm, un circuito de protección apagará la salida de altavoz para evitar sobrecalentamiento. No inserte ni tire del cable del altavoz mientras está tocando para evitar daños graves en el amplificador.

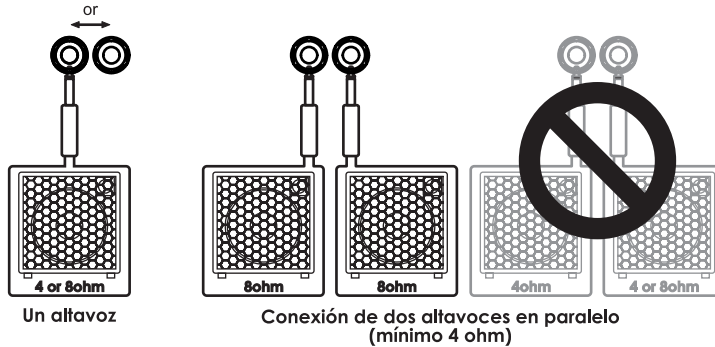

## 12. Ventilador

Enfría el interior del amplificador. Solamente se enciende cuando el amplificador se ha calentado.

## 13. Power



Cuando no esté utilizando el amplificador, apáguelo.

## 14. Entrada de CA

Conecte el cable de alimentación de CA que se incluye a este conector. Utilice solamente el amplificador con la tensión que se indica en el panel.

## 15. Tweeter (P3115)

Enciende/apaga el bafle de agudos.

## Localización de problemas

En primer lugar compruebe que el cable apantallado del bajo, el cable del altavoz y el cable de alimentación estén conectados correctamente. Si es posible, compruebe el cable con un polímetro o utilice un cable o amplificador alternativos para verificar el estado del cable.

### 1. No se puede conectar la alimentación.

- Compruebe que el cable de alimentación esté correctamente enchufado.
- Intente enchufarlo a una toma de corriente diferente y observe si persiste el problema.

### 2. Se puede conectar la alimentación, pero no se obtiene sonido.

- Compruebe que el bajo esté conectado correctamente.
- Elimine todos los componentes externos conectados al bucle de efectos entre el bajo y el amplificador y compruebe si se obtiene algún sonido.
- Utilice un cable apantallado diferente y compruebe si se obtiene sonido.
- Compruebe si el volumen del bajo está en "0".
- Compruebe las pilas del bajo. Si hay pilas, compruebe que estén en buen estado.
- Utilice un bajo diferente y compruebe si se obtiene algún sonido.
- Compruebe si el volumen del amplificador está a "0".
- Compruebe si están conectados los auriculares.
- Compruebe si la función Mute está activada.

### 3. Se oye ruido.

- Compruebe si hay algo cerca que esté resonando o golpeando contra el amplificador y produzca el ruido.
- Compruebe si la cubierta del enchufe del cable blindado está floja.
- Asegúrese de que la altura de las cuerdas esté ajustada correctamente.
- Compruebe las pilas del bajo.
- Utilice otro bajo, efectos o componentes externos y compruebe si se produce el mismo ruido.

### En caso de defectos

Este producto ha sido revisado exhaustivamente antes de salir de fábrica. Cuando piense que existe un problema, realice los procedimientos indicados más arriba. En el caso improbable de que se produjera alguna anomalía durante la utilización, póngase en contacto con su distribuidor. Además, cuando solicite reparaciones, explique con detalle los síntomas del problema para facilitar su rápida resolución. Debido a las mejoras de este producto, las especificaciones pueden cambiar sin previo aviso.

## Introduzione

Grazie per aver acquistato questo prodotto Ibanez. Prima di usare l'amplificatore, leggere il manuale d'utilizzo attentamente in modo da ottenere la migliore funzionalità possibile. Conservare quindi il manuale in un luogo sicuro.

## Precauzioni durante l'uso

- 1) Leggere le avvertenze contenute in questo manuale di istruzioni.
- 2) Tenere le avvertenze contenute in questo manuale a portata di mano per consultarle all'occorrenza.
- 3) Osservare tutte le avvertenze.
- 4) Seguire le istruzioni contenute in questo manuale di istruzioni.
- 5) Usare solo un panno asciutto per pulire l'amplificatore.
- 6) Questo prodotto è in grado di produrre suoni a livelli di volume molto alti. In alcuni casi, ciò potrebbe danneggiare l'udito o causare altre lesioni. Prestare quindi attenzione al volume quando si utilizza il prodotto.
- 7) Usare questo prodotto con un'alimentazione avente una tensione pari ai valori stampati sul pannello posteriore.
- 8) Non schiacciare o calpestare il cavo di alimentazione, specialmente vicino allo spinotto o alla presa.
- 9) Posizionare questo prodotto vicino alla presa dell'alimentazione di rete e assicurarsi che, in caso di problemi, la spina del cavo di alimentazione possa essere facilmente scollegata dalla presa di corrente.
- 10) Usare solo i componenti in dotazione o gli optional che rispettano le specifiche del produttore.
- 11) Questo apparecchio contiene un fusibile di protezione. Il fusibile può rompersi per urto fisico esterno o perché ha raggiunto la fine della sua vita utile; dato però che un fusibile rotto può indicare un grave guasto interno, contattare il proprio rivenditore prima di sostituirlo.

- 12) Far effettuare tutti gli interventi d'assistenza dal personale tecnico autorizzato dal distributore. Interventi d'ispezione o assistenza sono necessari se il cavo di alimentazione o la spina sono danneggiati, se fuoriesce del liquido dall'unità, se un oggetto esterno entra nell'unità, se l'unità si bagna con la pioggia o altri liquidi, se l'unità viene fatta accidentalmente cadere o se l'unità non funziona normalmente.
- 13) Quando non la si usa, lasciare l'alimentazione spenta. Se non si usa il prodotto per un lungo periodo, lasciare il cavo di alimentazione scollegato.
- 14) Non spegnere l'alimentazione o scollegare la spina dalla presa CA durante il funzionamento dell'apparecchio, perché questo potrebbe provocare guasti.
- 15) Non salire sull'apparecchio o collocare oggetti pesanti sopra di esso per evitare di romperlo o provocare guasti.



## **Avvertenze sulla collocazione dell'apparecchio**

- 16) Non porre questo apparecchio in luoghi soggetti a temperature particolarmente basse, quali celle frigorifere. L'apparecchio potrebbe non funzionare correttamente
- 17) Non porre questo apparecchio in luoghi soggetti a forti campi magnetici, ad esempio vicino a un televisore o una radio, o vicino ad altri apparecchi che emettono radiazioni elettromagnetiche. L'apparecchio potrebbe non funzionare correttamente in queste condizioni.
- 18) Non porre l'apparecchio in luoghi soggetti a cambi di temperatura repentini. Se l'apparecchio si trova in una stanza fredda la cui temperatura aumenta improvvisamente, all'interno dell'apparecchio può formarsi della condensa che può impedire un funzionamento corretto.
- 19) Non porre l'apparecchio in luoghi con polvere o soggetti a vibrazioni eccessive. Queste condizioni possono provocare danni o impedire un funzionamento corretto.
- 20) A seconda del luogo in cui si pone l'apparecchio, si potrebbero verificare interferenze in apparecchi radio collocati nelle vicinanze oppure sfarfallii o distorsioni sullo schermo di una televisione vicina. Se si sospetta che sia questo apparecchio la causa di tali disturbi, spegnere l'alimentazione dell'apparecchio. Se, dopo lo spegnimento, la radio o la televisione tornano a funzionare normalmente, cercare di allontanarle dall'apparecchio o di modificarne l'orientamento.



## Precauzioni di sicurezza

Leggere attentamente e seguire scrupolosamente queste precauzioni prima di usare l'apparecchio.

Dopo averle lette, conservarle insieme al "Manuale di istruzioni" e alla "Garanzia".

### Prevenzione di incendi, elettrolocauzioni o lesioni

#### Note sui simboli grafici

	△ indica che occorre prestare attenzione (anche un pericolo o un'avvertenza). Il contenuto specifico dell'avvertenza è indicato all'interno del triangolo. Il simbolo mostrato sulla sinistra indica di prestare attenzione in generale, un'avvertenza o un pericolo.
	⊘ indica un divieto (qualcosa che non bisogna fare). L'oggetto specifico del divieto è raffigurato all'interno del simbolo. Il simbolo mostrato sulla sinistra indica che non bisogna smontare l'unità.
	● indica un'azione obbligatoria (qualcosa che bisogna fare). L'obbligo specifico è raffigurato all'interno del simbolo.

## Avvertenze

### Se dall'apparecchio fuoriesce fumo

C'è pericolo di incendio o di scosse elettriche se si continua a usare l'apparecchio quando avvengono anomalie quali la fuoriuscita di fumo o di odori insoliti. Spegnerne immediatamente l'alimentazione, scollegare la spina dalla presa CA e contattare il rivenditore da cui si è acquistato l'apparecchio. Non cercare mai di riparare l'apparecchio da soli, può essere pericoloso.

### Se l'apparecchio si rompe

Se l'apparecchio cade o se il cabinet è danneggiato, spegnere immediatamente l'alimentazione, scollegare la spina dalla presa CA e contattare il rivenditore da cui si è acquistato l'apparecchio. C'è pericolo di incendio o di scosse elettriche se si continua a usare l'apparecchio in queste condizioni.

### Se un corpo estraneo entra nell'apparecchio

Se un corpo estraneo metallico o infiammabile dovesse entrare all'interno di questo apparecchio attraverso un jack o un'altra apertura, spegnere immediatamente l'alimentazione, scollegare la spina dalla presa CA e contattare il rivenditore da cui si è acquistato l'apparecchio. C'è pericolo di incendio o di scosse elettriche se si continua a usare l'apparecchio in queste condizioni.

### Non smontare o apportare modifiche all'apparecchio

Non aprire il cabinet di questo apparecchio. Questo apparecchio contiene componenti ad alta tensione; se li si tocca può prodursi una scossa elettrica. Contattare il proprio rivenditore se è necessario effettuare un'ispezione dell'interno o prestare assistenza all'apparecchio. Non apportare modifiche all'apparecchio per non causare incendi, scosse elettriche o guasti.

### Non porre acqua o agenti chimici sull'apparecchio

Per evitare il rischio di incendio o di scosse elettriche, non porre vasi di fiori, bevande, cosmetici o contenitori di agenti chimici o di acqua sull'apparecchio.

### Scollegare dalla presa CA in caso di temporali

Se vi sono fulmini nelle vicinanze, spegnere l'alimentazione, scollegare la spina dalla presa CA e non usare più l'apparecchio. I fulmini possono causare incendi o scosse elettriche.

### Non avvicinare l'apparecchio a fiamme o a fonti di calore

Non avvicinare l'apparecchio o il cavo di alimentazione all'impianto di riscaldamento per evitare che il cabinet o la guaina del cavo di alimentazione possano sciogliersi, provocando incendi o scosse elettriche.

### Non usare lo strumento ad alti livelli di volume per lungo tempo

L'uso dello strumento ad alti livelli di volume con altoparlanti per lungo tempo può provocare una perdita permanente dell'udito a seconda delle impostazioni di riproduzione del volume.

 **Non porre l'apparecchio in luoghi molto umidi**  
Non usare l'apparecchio in luoghi molto umidi, come vicino a una vasca da bagno o a un umidificatore, sotto la pioggia o vicino all'acqua, per evitare incendi o scosse elettriche.

 **Non bloccare le ventole di raffreddamento**  
La parte posteriore dell'apparecchio funziona da ventola di raffreddamento, lasciare quindi uno spazio sufficiente tra l'apparecchio stesso e la parete. Se si blocca la ventola di raffreddamento, il calore rimarrebbe intrappolato nell'apparecchio e potrebbe innescare un incendio.

 **Non porre l'apparecchio in luoghi soggetti ad alte temperature**  
Non porre l'apparecchio in luoghi soggetti ad alte temperature, come alla luce diretta del sole o vicino ad apparecchi che producono calore, quali una stufa o un radiatore. In caso contrario, la temperatura interna crescerà con il conseguente rischio di incendio.

 **Non esporre l'apparecchio a spruzzi di olio o al vapore**  
Non porre l'apparecchio dove potrebbe essere esposto a spruzzi d'olio o al vapore per evitare incendi o scosse elettriche.

 **Usare l'apparecchio solo con una presa CA della tensione corretta**  
L'apparecchio deve essere utilizzato solo con una presa di alimentazione CA della tensione corretta, indicata sull'apparecchio stesso. Se si usa l'apparecchio con una presa CA della tensione errata, vi è il rischio di incendio o di scosse elettriche.

 **Non utilizzare l'apparecchio con le mani bagnate**  
Non collegare o scollegare il cavo di alimentazione con le mani bagnate per evitare rischi di scosse elettriche.

 **Maneggiare la spina con cautela**  
Quando si scollega il cavo dalla presa di corrente, assicurarsi di tirare impugnando la spina. Se lo si scollega tirando il cavo stesso, si rischia di danneggiarlo e di provocare quindi un incendio o scosse elettriche.

 **Non effettuare connessioni multiple**  
Non usare prolunghe multiple, ciabatte o spine multiple per collegare diversi apparecchi ad una stessa presa di alimentazione CA per evitare il rischio di incendio o di scosse elettriche.

 **Maneggiare il cavo di alimentazione con cautela**  
Non graffiare, danneggiare, modificare, piegare, tirare, torcere o avvolgere in modo eccessivo il cavo di alimentazione. Se sul cavo di alimentazione si pongono oggetti pesanti o se il cavo è esposto a calore, questo può essere danneggiato e può esservi il rischio di incendio o di scosse elettriche. Contattare il proprio rivenditore se il cavo di alimentazione è danneggiato.

 **Usare l'apparecchio solo nel paese in cui lo si è acquistato**  
Questo apparecchio è progettato per la tensione di alimentazione CA del paese in cui è stato acquistato; non può quindi essere usato al di fuori di tale paese.

## **Attenzione**

 **Scollegare il cavo di alimentazione nel caso di inutilizzo prolungato**  
Se non si utilizza l'apparecchio per un lungo periodo di tempo, per sicurezza scollegare la spina dalla presa CA.

 **Non far cadere l'apparecchio e non sottoporlo a urti**  
Non fare cadere l'apparecchio e non sottoporlo a forti urti per non romperlo o provocare guasti.

 **Non porre l'apparecchio in un luogo instabile**  
Può non essere stabile e cadere causando Danni o ferite.

# Nome e funzione di ogni parte

## 1. Input

Jack mono da 6,3 mm (1/4")

## 2. LED Gain / Clip

È possibile definire il guadagno (gain) ottimale impostando il comando Master ad ore 9.

2-1. Impostare prima tutti gli altri controlli.

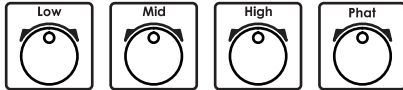

2-2. Impostare il controllo Gain ad un livello in cui il LED Pre-Clip si illumina solo durante l'esecuzione di note molto forti.

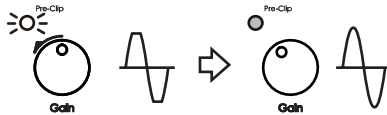

Il LED Clip rimane sempre acceso: abbassare il guadagno.

OK!

## 3. Low / Mid / High

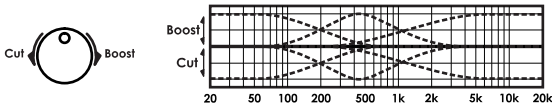

## 4. Phat

Girando l'interruttore in senso orario si enfatizzeranno le alte e basse frequenze, tagliando le medie. Ciò sarà utile per molti suoni, incluso lo slap bass. Nella sua posizione più bassa, la risposta in frequenza è piatta.

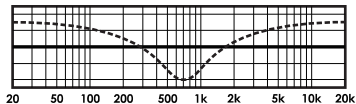

## 5. Master

Dopo aver impostato il comando Gain, regolare questo comando al livello desiderato.

Per evitare il clipping del segnale, controllare il LED Power-Clip durante la regolazione.

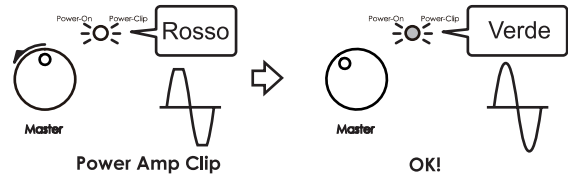

## 6. LED Power / Clip

Questo LED indica lo stato del finale di potenza. Se il LED è rosso il finale sta andando in clipping; se invece è verde, significa che il finale non è in clipping.

## 7. Limiter

Questo pulsante accende il limitatore interno. Il limitatore interno limiterà automaticamente il segnale in ingresso per evitare distorsioni indesiderate dello stadio finale.

Il LED Power/Clip diventa ROSSO quando il segnale supera la soglia.

## 8. Aux

Mini jack stereo da 3,5 mm. Questo jack è stato progettato per essere collegato all'uscita delle cuffie di un lettore portatile di CD o MP3 o a un dispositivo simile. Usare il controllo del volume del lettore CD insieme al controllo del volume dell'amplificatore per regolare il l'uscita desiderata.

## 9. Phones

Jack stereo da 3,5 mm per cuffie stereo. Quando le cuffie sono collegate, i diffusori incorporati sono disattivati mentre il segnale LINEOUT sarà ancora attivo.

### Avvertenza:

l'uscita cuffie può produrre un volume molto alto. Verificare che il VOLUME MASTER e quello AUX siano stati abbassati prima di iniziare a suonare quando si utilizzano le cuffie. Poi aumentare gradualmente il volume fino a quando non si raggiunge il livello desiderato. L'inserimento o il disinserimento delle cuffie con il volume alto, potrebbe causare danni alle cuffie stesse o all'udito dell'utente.

## 10. Line Out



10-1. Level 0dB / -20dB

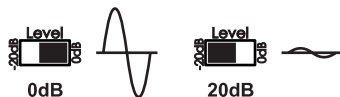

10-2. GND Lift

Se un loop di massa genera ronzii, l'utilizzo di questo interruttore comporterà una sensibile diminuzione del rumore.

## 11. Speaker Out (solo per P300H)

Jack mono da 6,3 mm (1/4")

\*Attenzione: questo amplificatore è progettato essere collegato ad un cabinet con impedenza minima di 4 Ohm. Utilizzando una cassa con impedenza inferiore, l'uscita altoparlante verrà disattivata da un circuito di protezione, per evitare il surriscaldamento.

Inoltre, non inserire o disinserire il cavo di potenza durante l'utilizzo, al fine di evitare di gravi danni all'amplificatore.

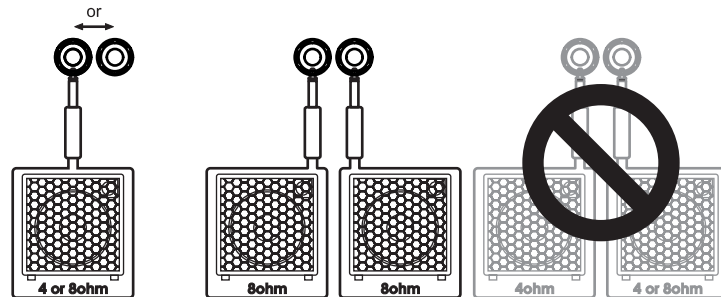

Cabinet ad un altoparlante

Collegamento di cabinet altoparlanti in parallelo (min. 4 ohm)

## 12. Ventola

Raffredda l'interno dell'amplificatore. Entra in funzione solamente quando l'amplificatore raggiunge alte temperature.

## 13. Alimentazione

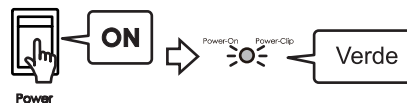

In caso di inutilizzo dell'amplificatore, scollegare l'alimentazione.

## 14. AC Inlet

Collegare il cavo di alimentazione AC a questo connettore. L'amplificatore deve essere usato solo con la tensione indicata sul pannello.

## 15. Tweeter (solo per P3115)

Accende/spigne il tweeter

## Risoluzione dei problemi

Innanzitutto, verificare che il cavo schermato del basso, il cavo del diffusore e il cavo di alimentazione siano collegati correttamente. Se possibile, usare un tester per controllare il cavo o provare a utilizzare un cavo o un amplificatore alternativo per verificare la condizione del cavo.

### 1. L'apparecchiatura non si accende.

- Verificare che il cavo di alimentazione sia stato collegato correttamente.
- Provare a inserire la spina del cavo di alimentazione in un'altra presa di corrente e vedere se si verifica lo stesso problema.

### 2. L'apparecchiatura si accende ma non si sente alcun suono

- Verificare che il basso sia stato collegato correttamente.
- Togliere tutti i componenti esterni collegati al loop effetti e fra il basso e l'amplificatore per verificare se si percepisce qualche suono.
- Utilizzare un cavo schermato diverso e verificare se si percepisce qualche suono.
- Verificare se il volume del basso è impostato su "0".
- Controllare se ci sono pile nel basso. Se sono presenti, controllare che siano cariche.
- Usare un basso diverso per verificare se il suono viene prodotto.
- Verificare se il volume dell'amplificatore è impostato su "0".
- Verificare se le cuffie sono collegate.
- Controllare se Mute è attivato.

### 3. Si sente un rumore

- Verificare se c'è qualcosa nelle immediate vicinanze che risuona o che batte contro l'amplificatore producendo il rumore.
- Verificare se il rivestimento della spina del cavo schermato è allentato.
- Accertarsi che la tensione delle corde del basso sia corretta.
- Controllare se le pile del basso sono scariche.
- Usare un basso, effetti, altri componenti esterni e cavo differenti per verificare se viene prodotto lo stesso rumore.

### In caso di difetti:

Questo prodotto è stato sottoposto a rigide ispezioni prima di essere spedito dalla fabbrica. Accertarsi che i procedimenti sopraelencati siano eseguiti quando si pensa di trovarsi di fronte a un problema. Rivolgersi al rivenditore nell'eventualità che si verifichi qualche anomalia durante l'uso. Inoltre, accertarsi che le caratteristiche del problema vengano spiegate dettagliatamente quando si richiede una riparazione in modo da facilitarne una esecuzione rapida. Date le migliorie apportate al questo prodotto, le specifiche possono cambiare senza preavviso.

## 前言

感谢您购买 Ibanez (伊瓦涅斯) 产品。为最大限度地发挥音箱的功能, 使用前请仔细阅读本手册, 并妥善保管。

## 重要安全说明

- 1) 请仔细阅读本说明。
- 2) 保存好本说明书。
- 3) 注意所有警告事项。
- 4) 请遵照所有的说明使用。
- 5) 不要在水源附近使用本设备。
- 6) 仅可使用干布清洁。
- 7) 不要阻挡通风孔。请按照生产商的说明安装。
- 8) 不要安装在电暖器、热通风管、暖炉或其它能产生热量的设备(包括放大器)附近。
- 9) 不要损坏用于安全目的的极性插头或接地插座。极性插头的两个插片中, 其中一个要比另外一个更宽。接地型插头有两个插片和第三个接地管脚。宽插片和第三个管脚都是为了提供安全性。如果附带的插头并不适用于您的插座, 请让电工更换废弃的插座。
- 10) 防止电源线被踩踏或挤压, 尤其是在插头、电源插座以及进出乐器的导线。
- 11) 只能使用制造商指定的附属装置/附件。
- 12) 有雷雨时或者长时间不使用时, 将本机插头拔下。
- 13) 将所有维修工作交由有资格的维修人员。本设备在以下情况下以任何方式损坏时需要进行维修, 如电源线或插头被损坏、被溅上液体或者有物体掉入本设备、设备被暴露到雨水或潮湿的环境下、无法正确运行、或者掉落时。

**警告 - 为了降低火灾或触电的风险, 不要将本设备暴露在雨水或潮湿的环境下。**



- “在等边三角形中带箭头符号的闪电用来告诫用户, 在产品机壳内有未绝缘的“危险电压”, 电压强度足可造成人员触电的风险。”



- “等边三角形中的感叹号用来告诫用户, 产品附带了文字形式的重要操作和维护(维修)说明。”

## 使用注意事项

- 1) 本产品能产生极高的音量。有时会损害您的听力或引起其它人身伤害。使用本产品时必须注意音量。
- 2) 务必连接具有正确阻抗的喇叭装置。
- 3) 本产品使用的电源电压印在后面板上。
- 4) 请将本产品放在电源插座附近, 确保一旦发现问题可以很快地从电源插座上拔下电源插头。
- 5) 本设备装有保险丝。因外力冲击或达到设备使用寿命时, 保险丝会熔断; 保险丝熔断表示已发生严重的内部故障, 请在更换保险丝之前与经销商联系。
- 6) 不使用时, 请保持电源关闭。只要本产品与电源插座相连, 即使关闭了电源开关, 也未完全与电源隔离。如果打算长时间不使用本产品 P300H/P3115, 请保持电源线断开。
- 7) 设备运行时不要关闭电源开关或从交流插座断开插头。否则可能会造成故障。
- 8) 不要站在设备上或在上面积置重物。否则可能会造成断裂或故障。

## 有关位置的注意事项

- 9) 将附带的电源插头固定到具有保护性接地端子的主插座上。
- 10) 不要将本设备放在温度特别低的位置，如大壁橱冷藏器。否则设备可能无法正确运行。
- 11) 不要将本设备放在有强磁场的地方，如靠近电视机或收音机、或者可发射电磁辐射的其它设备附近。本设备在这样的情况可能无法正确运行。
- 12) 不要将本设备放在温度剧变的位置  
如果本设备在寒冷的房间内，突然升高温度时，在设备内会形成冷凝，造成无法正确运行。
- 13) 不要将本设备放在灰尘或震动过大的位置  
否则这样的情况可能会造成损坏或故障。
- 14) 根据放置本设备的不同位置，可能会对附近的收音机造成噪音，或者可能会在附近电视机屏幕上看到频闪或扭曲。如果您觉得可能是本设备造成这些情况，请关闭本设备的电源开关。如果这会使无线电或电视机恢复正常运行，请将本设备远离收音机或电视机，或者改变收音机或电视机的方向。





## 安全注意事项

开始使用本设备前必须仔细阅读这些注意事项并只能按照指示使用设备。  
阅读这些注意事项后，请与“用户手册”和“保修卡”一同保管。

### 预防火灾、触电或人身伤害

#### 关于图形符号

	△表示注意事项（包括危险或警告）。在三角形中表示注意事项的具体内容。左边的图形表示常规注意事项、警告或危险。
	⊘表示禁止事项（不得做某事）。在符号中描述禁止事项的具体内容。左边的图形表示不得拆卸本机。
	●表示必须采取的行动（必须做某事）。在符号中描述具体要求。

#### 警告



##### 如果设备冒烟

如果运行异常时，如冒烟或发出异常的气味，仍继续使用设备，可能会发生火灾或触电。请立即关闭电源开关、从交流插座断开插头并联系购买本设备的经销商。切勿尝试自行修理本设备，因为这样可能会很危险。



##### 如果设备破碎

如果设备掉落或者箱体损坏，请立即关闭电源开关、从交流插座断开插头并联系购买本设备的经销商。如果在这种情况下继续使用本设备，可能会发生火灾或触电。



##### 如果异物进入本设备

如果金属物体或易燃物体通过插孔或其它敞开口进入本设备内部，请立即关闭电源开关、从交流插座断开插头并联系购买本设备的经销商。如果在这种情况下继续使用本设备，可能会发生火灾或触电。



##### 不要分解或改装设备

不要打开本设备的箱体。本设备包含高压组件，触摸这些组件可能会造成触电。如果需要进行内部检查或维修，请联系经销商。不要改装本设备。否则可能会造成火灾、触电或故障。



##### 不要在设备上放置水或化学物品

为了避免火灾或触电的风险，不要在设备顶部放置花瓶、饮料、化妆品或者化学物品或水的容器。



##### 如果发生闪电请拨下交流插座

如果附近发生闪电，请关闭电源开关、从交流插座断开插头并停止使用本设备。闪电可能会造成火灾或触电。



##### 不要将本设备放在火焰或热源附近

不要让本设备或电源线靠近加热设备。这种情况下，箱体或电源线护套可能会熔化，造成火灾或触电。



##### 不要长时间设置为高音量使用本设备

根据输出音量设置，长时间以高音量使用耳机或喇叭可能会造成永久性听力损坏。



##### 不要将本设备放在湿度高的位置

不要在湿度高的位置使用本设备，如接近浴室或加湿器，或在雨中，或接近水源的位置。否则可能会造成火灾或触电。



##### 不要阻挡冷却通风孔

由于本设备的后部作为冷却通风孔使用，必须将该部分与墙壁保持足够的空间。阻挡冷却通风孔会造成热量残留在设备内部，可能会造成火灾。



##### 不要将本设备放在温度高的位置

不要将本设备放在温度高的位置，如直射阳光下或接近产生热量设备的附近，如电炉或加热器。否则这会造成内部温度升高，可能会造成火灾。



### 不要让本设备被油泼溅到或接触到蒸汽

不要将本设备放在容易被油泼溅到或接触到蒸汽的地方。这样可能会造成火灾或触电。



### 为本设备使用正确电压的交流插座

必须按设备上标示，为本设备使用的正确电压的交流插座。如果为本设备使用了错误电压的交流插座，可能会发生火灾或触电。



### 不要用湿手操作

手潮湿时不要连接或断开电源线。否则可能会有触电的风险。



### 小心处理插头

拔下电源线时，请务必抓住插头本身。如果拉拽导线将电源线拔下，则可能会损坏导线，造成火灾或触电。



### 不要使用过于复杂的连接

不要使用分支延长线、电源板或分支插座从交流电源插座引出过于复杂的连接。否则可能会造成火灾或触电。



### 小心处理电源线

不要在电源线上划出痕迹、或使其损坏、进行改装、过度弯曲、拉拽、缠绕或捆扎。如果在电源线上放置重物或者受热，电源线可能会被损坏，造成火灾或触电。如果电源线损坏，请联系经销商。



### 只能在购买本产品的国家使用本设备

本设备仅供在购买国的交流电源电压下使用，无法在购买国之外使用。



## 注意



### 远行时请断开电源线

如果可能长时间不使用本产品，为了安全起见，请断开交流插座上的插头。



### 不要将本设备掉落或者使其受到物理冲击

不要将本设备掉落或者使其受到强力的物理冲击。否则可能会造成断裂或故障。



### 请勿将本设备放在不稳的位置

这可能会失去平衡并翻倒，造成损坏或人员受伤，特别是在本产品有后倾功能的情况下，请确定音箱放置在平稳的面上。此外，请勿踩踏音箱、坐在音箱上或在音箱上放置重物，以免造成音箱损坏或人员受伤。

# 各部件的名称和功能

## 1. Input (输入)

6.3mm (1/4") Monaural (单声道) 插口

## 2. Gain / Clip (增益/削波) LED

Master 控制设置在大约 9 点钟位置, 使用以下步骤设置最佳增益。

2-1. 首先设置好所有其它控制。

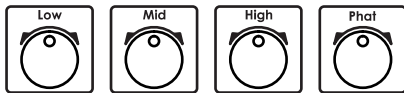

2-2. 将 Gain (增益) 控制的电平设置为最大力度弹奏时 Pre-Clip (预削波) LED 刚好开始亮起。

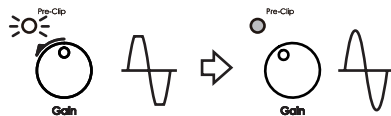

Clip LED 一直亮着:  
将增益调低。

OK!

## 3. Low / Mid / High (低/中/高)

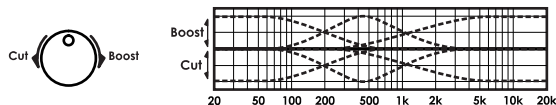

## 4. Phat

顺时针旋转旋钮, 在降低中频范围的同时, 将增强低频和高频范围。这对包括贝斯击弦等各种声音有好处。在最小位置时, 频率响应平淡。

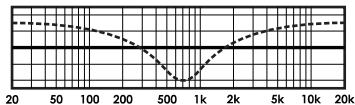

## 5. Master (主控制)

设置 Gain (增益) 控制后, 按自己所需调整电平。为避免信号削波, 调整时监控 Power-Clip (电源-削波) LED。

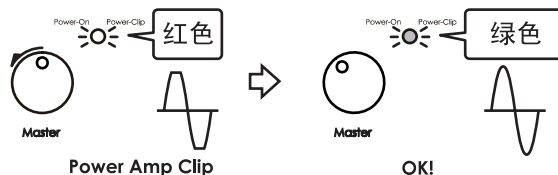

## 6. Power / Clip (电源/削波) LED

该 LED 显示功率放大器状态, 该 LED 亮红色时, 功率放大器正在削波; 功率放大器无削波时该 LED 亮绿色。

## 7. Limiter (限制器)

该按钮打开内部限制器。信号超过某个阈值后, 内部限制器将自动进行限制, 以免功率放大器失真。

信号超过阈值时, Power / Clip (电源/削波) LED 亮红色。

## 8. Aux (辅助)

3.5mm 立体声迷你插口, 该插口用来连接便携式 CD 或 MP3 播放器或类似设备的耳机输出。使用便携式播放器上的音量控制与功率放大器上的音量控制一起调整所需音量。

## 9. Phones (耳机)

立体声耳机的 3.5mm 立体声迷你输出插口。使用耳机时, 内置喇叭将处于静音状态。LINEOUT 信号仍产生输出。

## 警告

该耳机输出的音量较大。开始使用耳机收听前, 务必调低 MASTER 和 AUX VOLUME, 然后再慢慢将音量增大到所需程度。请注意, 在高音量时插拔耳机可能会引起耳机损坏及使用者的听力损伤。

## 10. Line Out (线路输出)

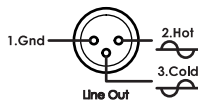

10-1. Level 0dB / -20dB

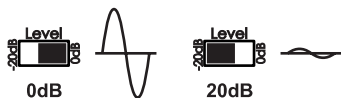

10-2. GND Lift (取消接地)

如果地线环路造成嗡嗡声，则使用该开关断开地线可降低嗡嗡声。

## 11. Speaker Out (喇叭输出) (仅限于P300H)

6.3mm (1/4") Monaural (单声道) 插口

\*注意：该音箱设计用于额定值大于等于 4 欧姆的喇叭箱体。

如果使用低于 4 欧姆的喇叭箱体，为避免过热，保护电路将关闭扬声器输出。为避免音箱的严重损坏，请勿弹奏时插入或拔出喇叭线。

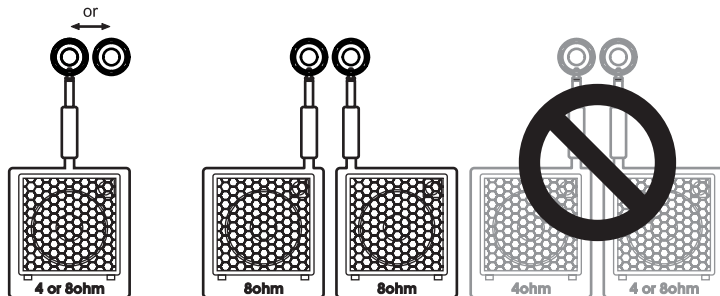

单喇叭箱体

双喇叭箱体并联 (最小 4 欧姆)

## 12. Fan (风扇)

冷却音箱内部，仅当音箱太热时工作。

## 13. Power (电源)



音箱不用时，应关闭电源。

## 14. AC Inlet (交流电源输入)

请将配备的交流电源线连接到该位置。本音箱只能使用面板上标示的电压。

## 15. Tweeter (高频扬声器) (仅限于P3115)

打开/关闭高频扬声器。

## 故障排除

先检查屏蔽的吉他电缆、音箱电缆和电源电缆连接是否正确。在可能的情况下请用检测器检查电缆，也可以试着用另一根电缆或音箱检查电缆的情况。

### 1. 无法打开电源。

- 确认电源线已正确连接。
- 试着插入不同的插座，检查是否出现相同的问题。

### 2. 可以打开电源，但没有声音。

- 确认贝斯已正确连接。
- 取下连接到效果回路以及贝斯和音箱之间的所有外部组件，检查是否可以听到声音。
- 使用另外的屏蔽电缆并检查是否可以听到声音。
- 检查贝斯的音量是否设置为“0”。
- 确认贝斯中是否有电池。如果有，确认电池是好的。
- 使用其它贝斯并检查是否可以听到声音。
- 检查音箱的音量是否设置为“0”。
- 检查是否连接了耳机。
- 确认是否按下了 Mute（静音）。

### 3. 听到噪音。

- 检查附近是否有物体产生了共振或碰到音箱而产生噪音。
- 检查屏蔽电缆上的插头盖是否松了。
- 确认贝斯的弦高（琴弦高度）设置正确。
- 确认贝斯电池是否没电了。
- 使用其它的贝斯、效果器或其它外部组件和电缆，检查是否还会产生相同的噪音。

#### 发生损坏时

本产品在出厂前经过彻底检查，如果有问题，务必先执行上述步骤。万一在使用过程中出现异常，请联系经销商。此外，需要维修时，为便于迅速解决问题，请务必详细说明故障情况。由于本产品的改进，规格如有变更恕不另行通知。

## Block Diagram

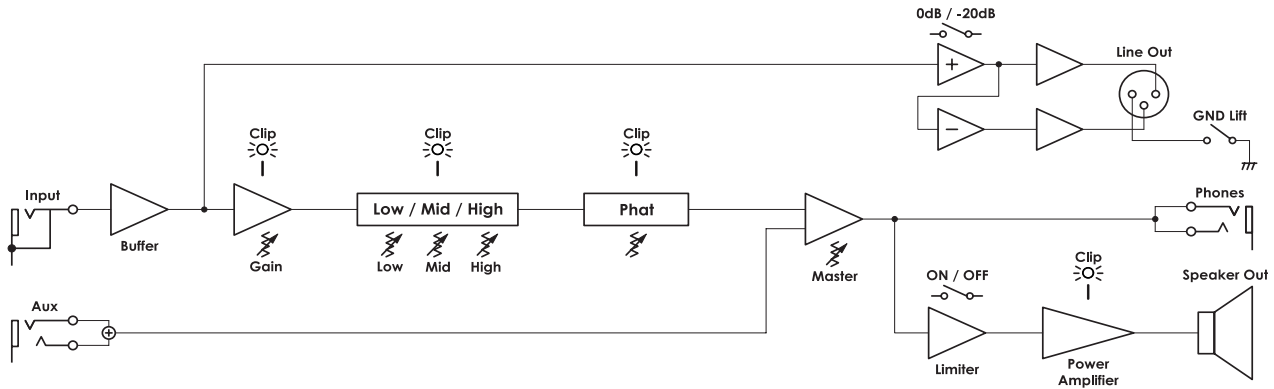

## Specifications

MODEL	P300H-E/H/J/N/Q/S/U/BZ P300H#-CN	P3115-E/H/J/N/Q/S/U/BZ P3115#-CN
INPUT IMPEDANCE	470k ohms	
GAIN	+32dB (MAX)	
EQUALIZER	LOW	±12dB@80Hz
	MID	±12dB@450Hz
	HIGH	±12dB@4kHz
Phat	+10dB@40Hz / -12dB@700Hz / +10dB@6kHz (MAX)	
AUX INPUT IMPEDANCE	2.2k ohms	
PHONES OUTPUT	30mW@32ohms	
SPEAKER OUTPUT	150W@8ohms / 300W@4ohms	—
POWER CONSUMPTION	70W	
IMPEDANCE	—	4ohms
SPEAKER SIZE	—	1 x 15" (38cm)
TWEETER	—	1 x Piezo
POWER RATING	—	300W
SIZE W x D x H (mm )	240(W) x 230(D) x 54(H)	437(W) x 390(D) x 522(H)
WEIGHT	2.3kg	17.0kg



MODEL NUMBER : P300H-E / P300H-Q / P300H-U  
P3115-E / P3115-Q / P3115-U

The aforementioned equipment fully conforms to the protection requirements of the following EC Council Directives.

2004/108/EC : Electromagnetic Compatibility

2006/95/EC : Low Voltage Directive

MANUFACTURE : HOSHINO GAKKI CO., LTD.  
22-3 Chome, Shumoku-Cho, Higashi, Nagoya, Aichi, Japan

CE EU REPRESENTATIVE : HOSHINO BENELUX B.V.  
J.N. Wagenaarweg 9, 1422 AK Uithoorn, Netherlands

[www.ibanez.com](http://www.ibanez.com)

NOV11877 COPYRIGHT 2011 PRINTED IN CHINA

***Ibanez***

**BASS AMPLIFIER**