

**th•mann**

DP-95 B, DP-95 WH  
piano numérique



Musikhaus Thomann  
Thomann GmbH  
Hans-Thomann-Straße 1  
96138 Burgebrach  
Allemagne  
Téléphone : +49 (0) 9546 9223-0  
Courriel : [info@thomann.de](mailto:info@thomann.de)  
Internet : [www.thomann.de](http://www.thomann.de)

03.04.2017, ID : 352288, 352389

## Table des matières

<b>1</b>	<b>Remarques générales</b> .....	<b>5</b>
	1.1 Informations complémentaires.....	5
	1.2 Conventions typographiques.....	5
	1.3 Symboles et mots-indicateurs.....	6
<b>2</b>	<b>Consignes de sécurité</b> .....	<b>7</b>
<b>3</b>	<b>Performances</b> .....	<b>9</b>
<b>4</b>	<b>Instructions d'assemblage</b> .....	<b>10</b>
<b>5</b>	<b>Tableau de commande et connexions</b> .....	<b>16</b>
<b>6</b>	<b>Raccordements réalisables</b> .....	<b>21</b>
<b>7</b>	<b>Mise en marche et en arrêt et commandes de base</b> .....	<b>23</b>
	7.1 Mise en marche ou en arrêt du piano numérique.....	23
	7.1.1 Mise en marche/en arrêt normale.....	23
	7.1.2 Désactivation automatique.....	23
	7.2 Configuration du piano numérique, menu Fonction.....	23
	7.2.1 Accordage précis.....	24
	7.2.2 Point split.....	25
	7.2.3 Temps.....	25
	7.2.4 Volume du métronome.....	25
	7.2.5 Sélection de la fonction de la pédale.....	26
	7.2.6 Part de l'effet de résonance dans le volume général.....	26
	7.2.7 Part de l'effet de chœur dans le volume général.....	26
	7.2.8 Sélection d'un réglage pour le mode Harmonie.....	27
	7.2.9 Profondeur des effets en mode Harmonie.....	28
	7.2.10 Canal de réception MIDI (Midi In).....	28
	7.2.11 Canal d'émission MIDI (Midi Out).....	28
	7.2.12 Désactivation automatique.....	29
	7.2.13 Type de mesure.....	29
	7.3 Réglage du volume.....	29
	7.4 Réglage de la clarté du timbre.....	30
	7.5 Transposition.....	30
	7.6 Sensibilité de la frappe.....	30
	7.7 Effet DSP.....	31
	7.8 Réglages d'usine.....	31
<b>8</b>	<b>Utilisation</b> .....	<b>32</b>
	8.1 Morceaux en démo.....	32
	8.2 Exercices.....	32
	8.3 Métronome.....	34
	8.4 Mode Piano.....	35
	8.5 Mode DUAL.....	35
	8.6 Mode split (partage).....	35
	8.7 TWINOVA.....	36

8.8	Sélection des voix .....	36
8.9	Mode Harmonie.....	37
8.10	Jouer avec la fonction d'accompagnement.....	37
8.10.1	Sélection de style.....	37
8.10.2	Lecture de styles, mode accords.....	37
8.10.3	Tempo.....	38
8.10.4	Mixer.....	38
8.11	Accompagnement automatique.....	39
8.12	Volume du morceau d'accompagnement, mode muet.....	39
8.13	L'assistant de performance.....	39
8.13.1	Mode GUITAR.....	40
8.13.2	Mode PIANO.....	41
8.13.3	Mode INSTRUMENTS TRADITIONNELS CHINOIS.....	41
8.14	Reconnaissance d'un accord.....	41
8.15	Variantes de gammes historiques.....	45
8.16	One Touch Setting.....	45
8.17	Enregistrement, lecture, effacement.....	45
8.17.1	Enregistrement d'un morceau.....	46
8.17.2	Lecture d'un enregistrement.....	47
8.17.3	Effacement d'un enregistrement.....	47
8.18	Mémoire.....	48
8.18.1	Banques d'enregistrement.....	48
8.18.2	Enregistrement / sauvegarde de paramètres.....	48
8.18.3	Fonction de verrouillage.....	48
8.19	Album de morceaux.....	49
8.20	Répertoire des accords.....	50
8.21	Fonction MIDI.....	51
8.22	Connexion USB.....	51
<b>9</b>	<b>Dépannage.....</b>	<b>52</b>
<b>10</b>	<b>Liste des voix.....</b>	<b>53</b>
<b>11</b>	<b>Liste des styles.....</b>	<b>62</b>
<b>12</b>	<b>Exercices et morceaux en démo.....</b>	<b>66</b>
<b>13</b>	<b>Liste des accords.....</b>	<b>68</b>
<b>14</b>	<b>Implémentation MIDI.....</b>	<b>70</b>
<b>15</b>	<b>Données techniques.....</b>	<b>72</b>
<b>16</b>	<b>Protection de l'environnement.....</b>	<b>73</b>

# 1 Remarques générales

La présente notice d'utilisation contient des remarques importantes à propos de l'utilisation en toute sécurité de cet appareil. Lisez et respectez les consignes de sécurité et les instructions fournies. Conservez cette notice en vue d'une utilisation ultérieure. Veillez à ce que tous les utilisateurs de l'appareil puissent la consulter. En cas de vente de l'appareil, vous devez impérativement remettre la présente notice à l'acheteur.

Nos produits sont constamment perfectionnés. Toutes les informations sont donc fournies sous réserve de modifications.

## 1.1 Informations complémentaires

Sur notre site ([www.thomann.de](http://www.thomann.de)) vous trouverez beaucoup plus d'informations et de détails sur les points suivants :

Téléchargement	Cette notice d'utilisation est également disponible sous forme de fichier PDF à télécharger.
Recherche par mot-clé	Utilisez dans la version électronique la fonction de recherche pour trouver rapidement les sujets qui vous intéressent.
Guides en ligne	Nos guides en ligne fournissent des informations détaillées sur les bases et termes techniques.
Conseils personnalisés	Pour obtenir des conseils, veuillez contacter notre hotline technique.
Service	Si vous avez des problèmes avec l'appareil, notre service clients sera heureux de vous aider.

## 1.2 Conventions typographiques

Cette notice d'utilisation utilise les conventions typographiques suivantes :

### Inscriptions

Les inscriptions pour les connecteurs et les éléments de commande sont entre crochets et en italique.

**Exemples :** bouton [*VOLUME*], touche [*Mono*].

### Affichages

Des textes et des valeurs affichés sur l'appareil sont indiqués par des guillemets et en italique.

**Exemples :** « *ON* » / « *OFF* »

### Instructions

Les différentes étapes d'une instruction sont numérotées consécutivement. Le résultat d'une étape est en retrait et mis en évidence par une flèche.

#### Exemple :

1. ➤ Allumez l'appareil.
2. ➤ Appuyez sur [AUTO].  
⇒ Le fonctionnement automatique est démarré.
3. ➤ Eteignez l'appareil.

### Références croisées

Les références à d'autres endroits dans cette notice d'utilisation sont identifiées par une flèche et le numéro de page spécifié. Dans la version électronique de cette notice d'utilisation, vous pouvez cliquer sur la référence croisée pour accéder directement à l'emplacement spécifié.



Exemple : Voir ↗ « Références croisées » à la page 6.

## 1.3 Symboles et mots-indicateurs

Cette section donne un aperçu de la signification des symboles et mots-indicateurs utilisés dans cette notice d'utilisation.

Terme générique	Signification
<b>DANGER !</b>	Cette association du symbole et du terme générique renvoie à une situation dangereuse directe se traduisant par de graves lésions voire la mort si celle-ci ne peut être évitée.
<b>ATTENTION !</b>	Cette association du symbole et du terme générique renvoie à une situation dangereuse potentielle pouvant se traduire par des lésions légères ou moindres si celle-ci ne peut être évitée.
<b>REMARQUE !</b>	Cette association du symbole et du terme générique renvoie à une situation dangereuse potentielle pouvant se traduire par des dommages matériels et sur l'environnement si celle-ci ne peut être évitée.

Symbole d'avertissement	Type de danger
	Avertissement en cas de tension électrique dangereuse.
	Avertissement en cas d'emplacement dangereux.

## 2 Consignes de sécurité

### Utilisation conforme

Cet appareil est destiné à générer un son électronique par le biais d'un clavier de piano. Utilisez l'appareil uniquement selon l'utilisation prévue, telle que décrite dans cette notice d'utilisation. Toute autre utilisation, de même qu'une utilisation sous d'autres conditions de fonctionnement, sera considérée comme non conforme et peut occasionner des dommages corporels et matériels. Aucune responsabilité ne sera assumée en cas de dommages résultant d'une utilisation non conforme.

L'appareil doit uniquement être utilisé par des personnes en pleine possession de leurs capacités physiques, sensorielles et mentales et disposant des connaissances et de l'expérience requises. Toutes les autres personnes sont uniquement autorisées à utiliser l'appareil sous la surveillance ou la direction d'une personne chargée de leur sécurité.

### Sécurité



#### **DANGER !**

##### **Dangers pour les enfants**

Assurez-vous d'une élimination correcte des enveloppes en matière plastique et des emballages. Ils ne doivent pas se trouver à proximité de bébés ou de jeunes enfants. Danger d'étouffement !

Veillez à ce que les enfants ne détachent pas de petites pièces de l'appareil (par exemple des boutons de commande ou similaires). Les enfants pourraient avaler les pièces et s'étouffer.

Ne laissez jamais des enfants seuls utiliser des appareils électriques.



#### **DANGER !**

##### **Décharge électrique due à un court-circuit**

Ne modifiez ni le câble d'alimentation ni la fiche électrique. En cas de non-respect, il y a risque de décharge électrique et danger d'incendie et de mort. En cas de doute, veuillez contacter votre électricien agréé.



#### **DANGER !**

##### **Décharge électrique due aux tensions élevées circulant à l'intérieur de l'appareil**

Des pièces sous haute tension sont installées à l'intérieur de l'appareil. Ne démontez jamais les caches de protection.

Les pièces à l'intérieur de l'appareil ne nécessitent aucun entretien de la part de l'utilisateur.



### **ATTENTION !**

#### **Risque de traumatismes auditifs**

Lorsque des haut-parleurs ou des casques sont raccordés, l'appareil peut produire un volume sonore susceptible de provoquer des traumatismes auditifs temporaires ou permanents.

N'utilisez pas l'appareil continuellement à plein volume. Diminuez le volume dès que vous percevez l'apparition d'acouphènes ou de perte auditive.



### **ATTENTION !**

#### **Risque de blessures en raison du poids élevé**

En raison du poids élevé de l'appareil, le transport et le montage doivent toujours être effectués par deux personnes minimum.



### **REMARQUE !**

#### **Conditions d'utilisation**

L'appareil est conçu pour une utilisation en intérieur. Pour ne pas l'endommager, n'exposez jamais l'appareil à des liquides ou à l'humidité. Évitez toute exposition directe au soleil, un encrassement important ainsi que les fortes vibrations.



### **REMARQUE !**

#### **Alimentation électrique**

Avant de raccorder l'appareil, contrôlez si la tension indiquée sur l'appareil correspond à la tension de votre réseau d'alimentation local et si la prise de courant est équipée d'un disjoncteur différentiel. En cas de non-observation, l'appareil pourrait être endommagé et l'utilisateur risquerait d'être blessé.

Lorsqu'un orage s'annonce ou que l'appareil ne doit pas être utilisé pendant une période prolongée, débranchez-le du secteur afin de réduire le risque de décharge électrique ou d'incendie.



### 3 Performances

Ce piano numérique se distingue par les caractéristiques particulières suivantes :

- 88 touches lestées à mécanisme nuancé de marteaux, réponse de touches à 3 niveaux.
- Écran LCD multifonction.
- D'autres éléments de commande et d'affichage
- 500 voix.
- 200 styles préprogrammés.
- 60 exercices préprogrammés.
- Trois emplacements de mémoire pour des enregistrements propres.
- Album de 120 morceaux.
- Deux morceaux en démo.
- Fonction de séquenceur.
- Reconnaissance d'accord à un doigt ou à plusieurs.
- Fonction d'enregistrement.
- Huit banques d'enregistrement, chacune disposant de quatre emplacements de mémoire.
- Fonction Mixer.
- Connexions : USB, 2 × casque, Aux, MIDI, pédalier.

## 4 Instructions d'assemblage

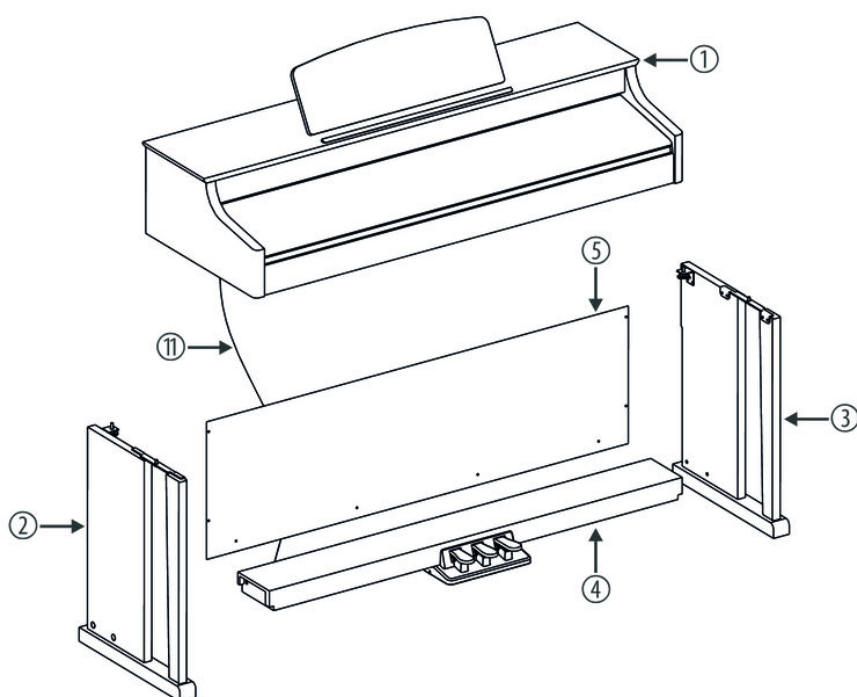

Pour assembler le piano numérique, vous avez besoin d'un tournevis cruciforme (non fourni). Ouvrez l'emballage et vérifiez avant de commencer l'assemblage si tout a été livré comme sur la liste ci-après.

1	Corps du piano numérique avec pupitre
2	Panneau latéral gauche
3	Panneau latéral droit
4	Pédalier
5	Paroi arrière
6	2 × vis M6 × 18
7	2 × molettes
8	4 × vis M6 × 40
9	8 × vis M4 × 15
10	4 × cache-vis en plastique
11	Câble de pédale
12	Câble d'alimentation électrique

**Assemblage mécanique**

1. ➤ Montez le piano numérique à proximité d'une prise électrique.
2. ➤ Procédez comme vous le montre les illustrations et utilisez uniquement les vis fournies avec le piano. D'autres vis risqueraient d'endommager le corps du piano numérique ou d'entraîner une perte de stabilité du piano.

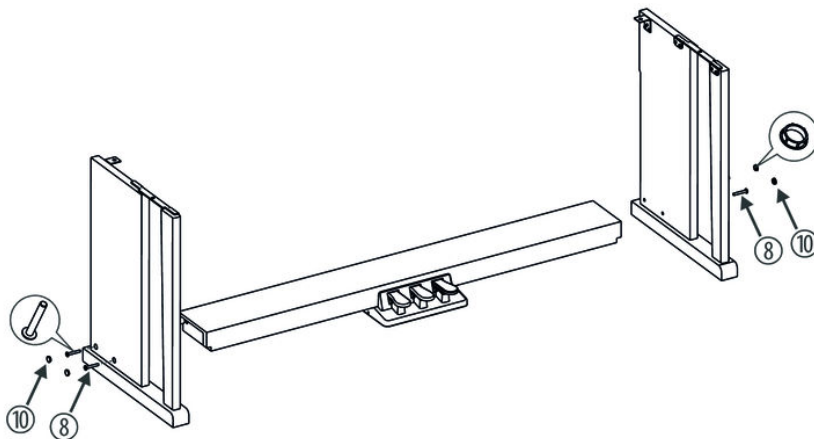

3. ➤ Placez le pédalier entre le panneau latéral gauche et celui de droite et utilisez pour chacun deux vis M 6 × 40 de chaque côté pour fixer les deux panneaux latéraux au pédalier.

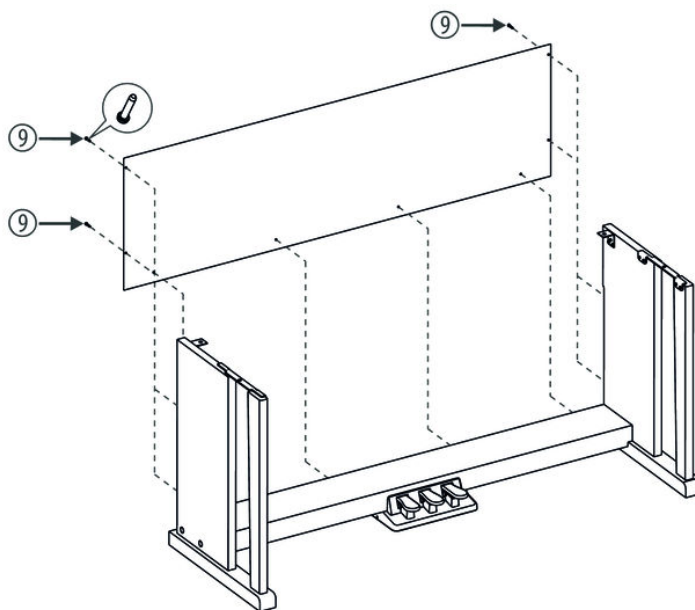

4. ➤ Fixez la paroi arrière avec huit vis M4 × 20 au pédalier et sur le dos des deux panneaux latéraux.

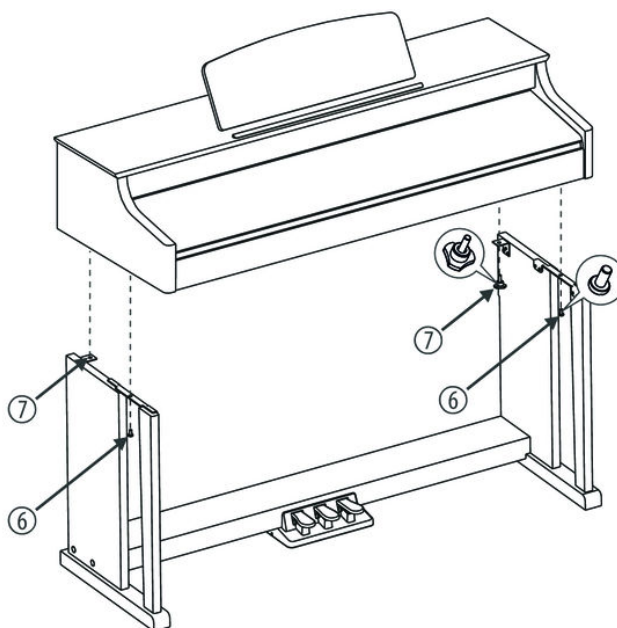

- 5.** Placez le corps du piano numérique sur le châssis et fixez-le à l'aide des deux vis M6 × 18 et des deux molettes.

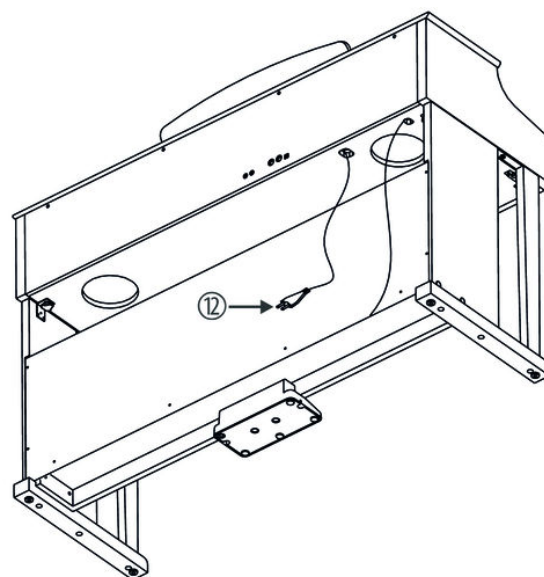

- 6.** Fixez le câble au châssis. Branchez la fiche DIN du câble de la pédale dans la prise prévue à cet effet sur la face inférieure du piano numérique. Déplacez le piano numérique à l'emplacement souhaité.

**Raccordement au secteur**



1. ➤ Vérifiez que l'instrument est éteint avant de le raccorder à l'alimentation électrique, ou éteignez-le, si ce n'est pas le cas.
2. ➤ Tournez le bouton du réglage du volume au minimum.

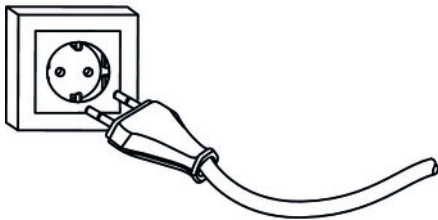

3. ➤ Branchez le câble d'alimentation électrique à une prise secteur 230 V.
4. ➤ Allumez ensuite l'instrument.



*Par sécurité, débranchez l'instrument du secteur avant un orage avec risque de foudre ou si l'appareil restera inutilisé assez longtemps.*

## Aperçu de la structure

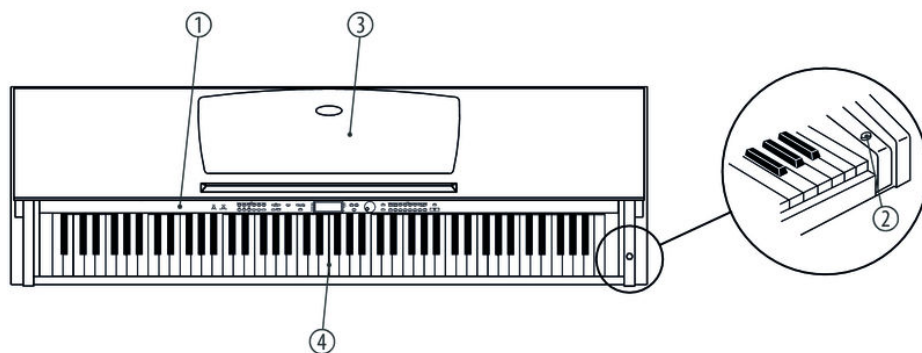

## Vue d'en haut

1	Tableau de commande
2	Interrupteur principal
3	Pupitre
4	Clavier du piano

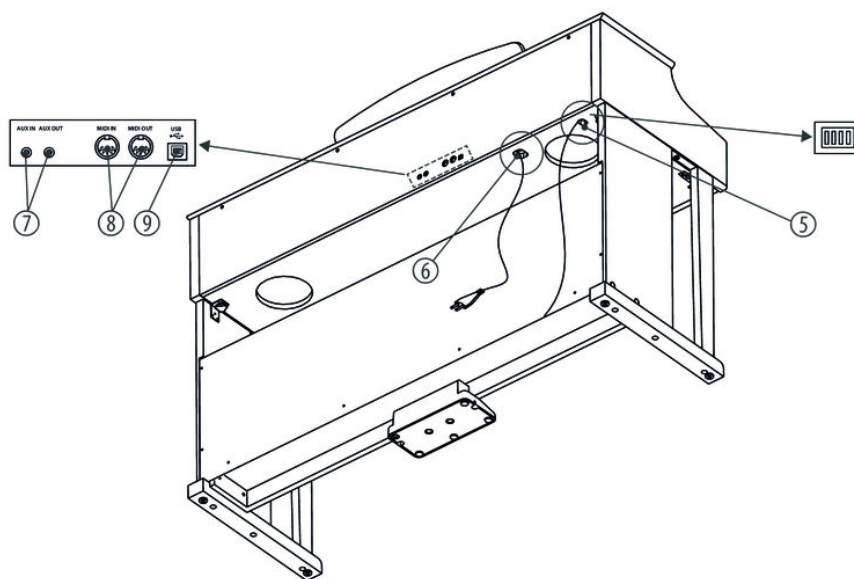

## Arrière

5	Prise pour le câble de pédale
6	Câble d'alimentation électrique
7	Entrée AUX, sortie AUX
8	Entrée MIDI, sortie MIDI
9	Connexion USB

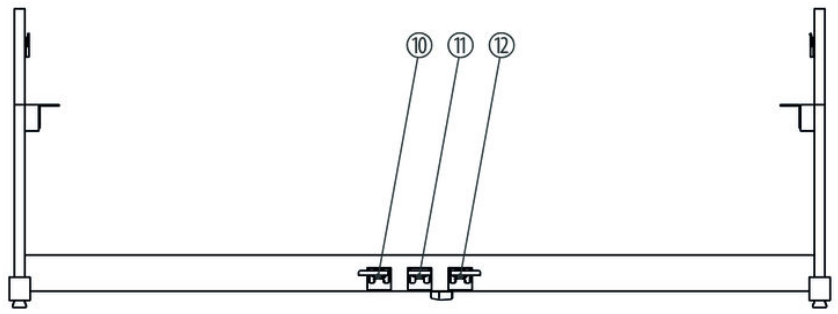

**Pédales**



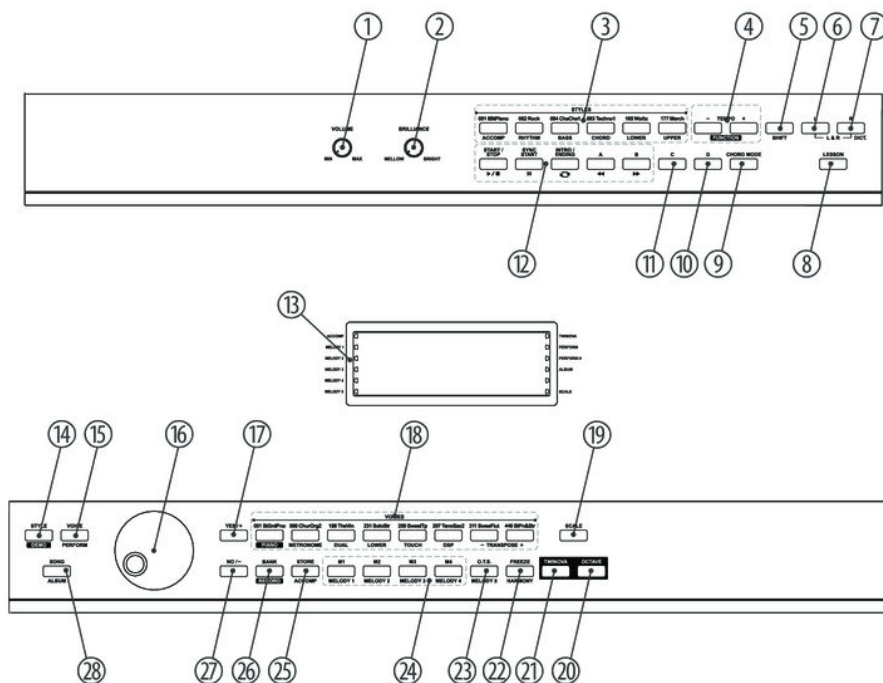

10	Pédale soft
11	Pédale sostenuto
12	Pédale de sustain

## 5 Tableau de commande et connexions



- |   |  |
|---|--|
| 1 | <b>[VOLUME]</b><br>Bouton rotatif de réglage du volume.  |
| 2 | <b>[BRILLIANCE]</b><br>Bouton rotatif pour régler la clarté du timbre.   |
| 3 | <b>[STYLES]</b><br>Fonction simple de la touche : sélection directe de styles.<br>Fonction de la touche combinée à la touche <b>[SHIFT]</b> en mode MIXER : <ul style="list-style-type: none"> <li>■ <b>[ACCOMP]</b><br/>Réglage du volume de la piste d'accompagnement.</li> <li>■ <b>[RYTHM]</b><br/>Réglage du volume de la section rythmique.</li> <li>■ <b>[BASS]</b><br/>Réglage du volume de la section basse.</li> <li>■ <b>[CHORD]</b><br/>Réglage du volume de la section accords.</li> <li>■ <b>[LOWER]</b><br/>Réglage du volume de la seconde voix.</li> <li>■ <b>[UPPER]</b><br/>Réglage du volume de la première voix.</li> </ul> |



4	<p><i>[TEMPO +]</i>   <i>[TEMPO -]</i>   <i>[FUNCTION]</i></p> <p>Fonction simple de la touche : accélération/ralentissement du tempo de lecture.</p> <p>Fonction de la touche combinée avec la touche <i>[SHIFT]</i> : ouverture du menu Fonction.</p>	
5	<p><i>[SHIFT]</i></p> <p>Activation de la deuxième fonction des touches doubles.</p>	
6	<p><i>[L]</i></p> <p>Touche de sélection de la voix de la main gauche en mode d'apprentissage.</p>	
7	<p><i>[R]</i>   <i>[DICT]</i></p> <p>Fonction simple de la touche : touche de sélection de la voix de la main droite en mode d'apprentissage.</p> <p>Fonction de la touche combinée avec la touche <i>[SHIFT]</i> : ouverture de la bibliothèque d'accords.</p>	
8	<p><i>[LESSON]</i></p> <p>Touche pour ouvrir le mode d'apprentissage.</p>	
9	<p><i>[CHORD MODE]</i></p> <p>Touche pour ouvrir le mode Accords.</p>	
10	<p><i>[D]</i></p> <p>Touche pour l'ajout d'une mesure (Fill-in D).</p>	
11	<p><i>[C]</i></p> <p>Touche pour l'ajout d'une mesure (Fill-in C).</p>	
12	<p>Touches du mode de fonctionnement STYLE</p> <ul style="list-style-type: none"> <li>■ START/STOP</li> <li>■ SYNC/START</li> <li>■ INTRO/ENDING</li> <li>■ FILL A</li> <li>■ FILL B</li> </ul>	<p>Touches du mode de fonctionnement SONG</p> <ul style="list-style-type: none"> <li>■ START/STOP </li> <li>■ PAUSE </li> <li>■ REPEAT </li> <li>■ REW </li> <li>■ FF </li> </ul>
13	<p>Écran.</p>	
14	<p><i>[STYLE]</i>   <i>[DEMO]</i></p> <p>Fonction simple de la touche : ouverture du mode Style.</p> <p>Fonction de la touche combinée avec la touche <i>[SHIFT]</i> : ouverture du mode Démo.</p>	
15	<p><i>[VOICE]</i>   <i>[PERFORM]</i></p> <p>Fonction simple de la touche : ouverture du mode Voice.</p> <p>Fonction de la touche combinée avec la touche <i>[SHIFT]</i> : ouverture du mode Assistant de performance.</p>	
16	<p>Cadran pour choisir des fonctions, paramètres et mesures.</p>	
17	<p><i>[YES/+]</i>.</p> <p>Incrémente la valeur affichée d'une unité.</p>	

18	<p><i>[VOICES]</i></p> <p>Fonction simple de la touche : sélection directe de voix.</p> <p>Fonction de la touche combinée avec la touche <i>[SHIFT]</i> :</p> <ul style="list-style-type: none"><li>■ <i>[PIANO]</i> Ouverture du mode Piano.</li><li>■ <i>[METRONOME]</i> Mise en marche ou en arrêt du métronome.</li><li>■ <i>[DUAL]</i> Activation/Désactivation de la voix de la main droite (R2).</li><li>■ <i>[LOWER]</i> Activation/Désactivation de la voix de la main droite (L).</li><li>■ <i>[TOUCH]</i> Activation des préréglages.</li><li>■ <i>[DSP]</i> Mise en marche ou en arrêt des effets numériques.</li><li>■ <i>[TRANSCOPE -/+]</i> Transposition de l'ensemble du clavier vers le haut ou vers le bas.</li></ul>
19	<p><i>[SCALE]</i></p> <p>Activation/désactivation de la sélection des gammes historiques.</p>
20	<p><i>[OCTAVE]</i></p> <p>Touche de transposition de l'octave du clavier en mode TWINOVA.</p>
21	<p><i>[TWINOVA]</i></p> <p>Activation/Désactivation du mode de fonctionnement TWINOVA.</p>
22	<p><i>[FREEZE]   [HARMONY]</i></p> <p>Fonction simple de la touche : ouverture du mode Freeze.</p> <p>Fonction de la touche combinée avec la touche <i>[SHIFT]</i> : ouverture du mode Harmonie.</p>
23	<p><i>[O.T.S.]   [MELODY 5]</i></p> <p>Fonction simple de la touche : activation de la commande à une touche.</p> <p>Fonction de la touche combinée avec la touche <i>[SHIFT]</i> : sélection de la piste mélodique 5 pour l'enregistrement.</p>
24	<p><i>[M1] ... [M4]   [MELODY 1] ... [MELODY 4]</i></p> <p>Fonction simple de la touche : ouverture des réglages d'utilisateur M1 ... M4.</p> <p>Fonction de la touche combinée avec la touche <i>[SHIFT]</i> : sélection des pistes mélodiques 1 ... 4 pour l'enregistrement.</p>
25	<p><i>[STORE]   [ACCOMP]</i></p> <p>Fonction simple de la touche : enregistrement de la valeur actuelle comme réglage d'utilisateur.</p> <p>Fonction de la touche combinée avec la touche <i>[SHIFT]</i> : sélection d'une piste d'accompagnement pour enregistrement.</p>
26	<p><i>[BANK]   [RECORD]</i></p> <p>Fonction simple de la touche : sélection d'une banque d'enregistrement.</p> <p>Fonction de la touche combinée avec la touche <i>[SHIFT]</i> : activation du mode de fonctionnement d'enregistrement.</p>

27	[NO/-]. Décrémente la valeur affichée d'une unité.
28	[SONG]   [ALBUM] Fonction simple de la touche : ouverture du mode Song. Fonction de la touche combinée avec la touche [SHIFT] : ouverture du mode Album.

**Connexions sur le panneau arrière**

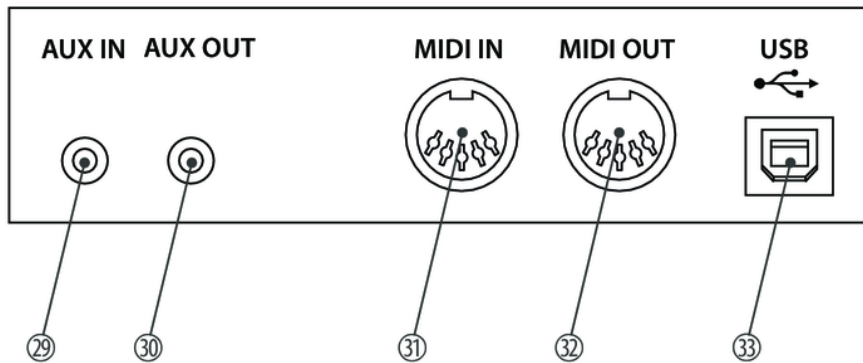

29	[AUX IN] Prise d'entrée pour le raccord d'un appareil audio externe (par ex. un lecteur MP3 ou un lecteur CD).
30	[AUX OUT] Prise de sortie pour raccorder le piano numérique à un amplificateur, une chaîne hi-fi, un pupitre de mixage ou un appareil enregistreur.
31	[MIDI IN] Entrée MIDI pour raccorder un appareil MIDI externe.
32	[MIDI OUT] Sortie MIDI pour raccorder un appareil MIDI externe.
33	[USB] Une interface USB sert à raccorder un ordinateur.

Écran

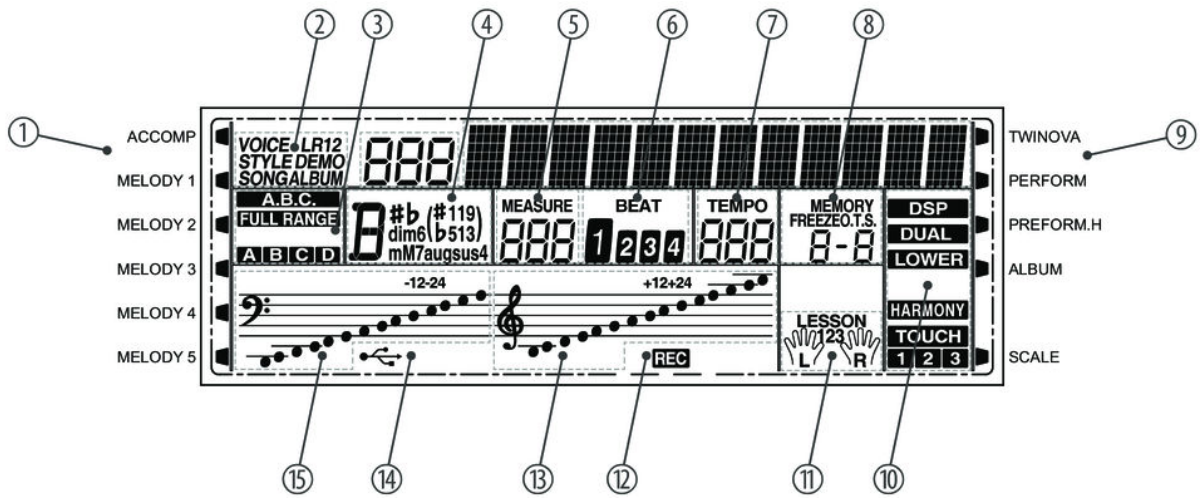

1	Piste d'accompagnement / mélodique 1 ... 5	9	Mode de fonctionnement TWINOVA, PERFORM, PERFORM.H, ALBUM, SCALE
2	Mode de fonctionnement VOICE, STYLE, DEMO, SONG, ALBUM	10	Mode de fonctionnement DSP, DUAL, LOWER, HARMONY, TOUCH
3	Reconnaissance d'accords, pleine bande, section piste d'accompagnement	11	Mode d'apprentissage, main gauche/droite active
4	Accord	12	Enregistrement
5	Mesure	13	Note en clé de sol
6	Temps	14	Connexion USB
7	Tempo	15	Note en clé de fa
8	Banque d'enregistrement, emplacement d'enregistrement		

Touches du piano

Les touches du clavier de piano sont désignées dans cette notice d'utilisation selon l'illustration ci-après.



## 6 Raccordements réalisables

### Casque

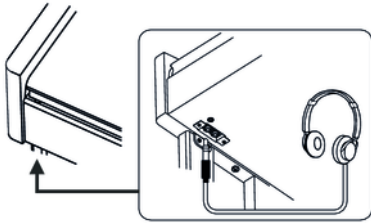

Vous trouverez les deux prises de casque 1 et 2 à gauche sous le clavier.

Si vous connectez un casque (non fourni) à la sortie 2, les haut-parleurs sont automatiquement coupés.

Si vous utilisez la sortie 1, le son continue à sortir par les haut-parleurs.

### Pédales

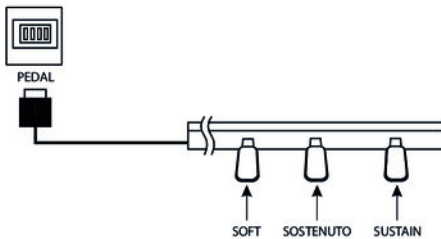

1. ➤ Branchez la pédale au raccord prévu à cet effet situé sous le pédalier.

2. ➤ Fonctions des pédales :

#### Pédale soft

La pédale soft rend le son du piano plus doux et atténue le volume global.

#### Pédale sostenuto

Seules les notes maintenues lorsque vous appuyez sur la pédale de sostenuto seront maintenues.

#### Pédale de sustain

La pédale de sustain sert à prolonger le son des notes. Cet effet imite le soulèvement des étouffoirs d'un piano acoustique.

### Ordinateur

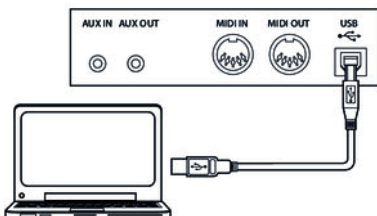

#### ■ Interface USB

L'échange de données avec un PC s'effectue par l'interface USB.

### Interface MIDI

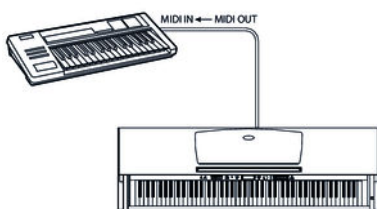

#### ■ Connexions MIDI

« MIDI » signifie « Musical Instrument Digital Interface » et permet en tant que standard mondial le branchement de différents instruments et modules de son.

- MIDI IN : cette connexion reçoit les données MIDI des autres appareils.
- MIDI OUT : les données MIDI produites par votre piano numérique sont envoyées par cette sortie vers les autres appareils capables de traiter les données MIDI.

### Appareils audio externes

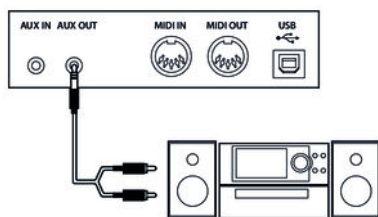

Vous pouvez raccorder le piano numérique à un amplificateur, une chaîne hi-fi, un pupitre de mixage ou un appareil enregistreur via la prise [AUX OUT]. Branchez une extrémité du câble audio dans la prise [AUX OUT] à l'arrière du piano numérique et l'autre extrémité dans l'entrée de l'appareil audio correspondant.



#### REMARQUE !

Pour prévenir tout endommagement des haut-parleurs, réglez le volume sonore sur « minimum » avant de connecter d'autres appareils au piano numérique !

### Lecteur MP3/CD

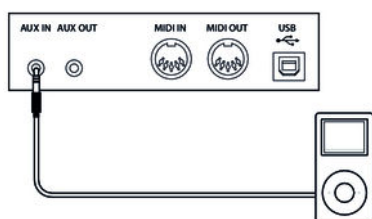

La prise [AUX IN] vous permet par exemple de connecter un lecteur CD ou MP3-Player au piano numérique. Ainsi vous pouvez écouter des morceaux de musique via les haut-parleurs internes et jouer en même temps sur le piano numérique. Branchez une extrémité du câble audio dans la prise [AUX IN] à l'arrière du piano numérique et l'autre extrémité dans la sortie de l'appareil audio correspondant.

## 7 Mise en marche et en arrêt et commandes de base

### 7.1 Mise en marche ou en arrêt du piano numérique

#### 7.1.1 Mise en marche/en arrêt normale



Appuyez sur l'interrupteur de marche/arrêt à droite du clavier du piano pour allumer ou éteindre le piano numérique.



*Si l'écran ne s'allume pas lorsque vous mettez le piano numérique en marche, vérifiez l'alimentation électrique.*

*Si aucun son ne sort des haut-parleurs, il se peut que le volume soit réglé sur minimum.*

#### 7.1.2 Désactivation automatique

Le piano numérique s'éteint automatiquement s'il n'est pas utilisé pendant 30 minutes. Pour modifier ou désactiver la déconnexion automatique, procédez comme décrit dans [Chapitre 7.2.12 « Désactivation automatique » à la page 29.](#)

Après une déconnexion automatique, appuyez sur l'interrupteur de marche/arrêt à droite du clavier du piano pour remettre le piano numérique en marche.

### 7.2 Configuration du piano numérique, menu Fonction

Appuyez simultanément sur les touches *[SHIFT]* et *[FUNCTION + | -]* pour ouvrir le menu Fonction. Sélectionnez le sous-menu souhaité à l'aide des touches *[FUNCTION + | -]*. Vous pouvez ensuite changer les paramètres à l'aide du cadran ou des touches *[YES/+]* et *[NO/-]* :

Option	Écran LCD	Plage de réglage	Valeur par défaut
Accordage précis	Tune	-50 ... 50	000
Point split	KeySplit	1 ... 88	034
Temps	BeatType	0, 2 ... 9	004
Volume du métro- nome	MetroVol	0 ... 127	90
Fonction de pédale	Pédale	Sust, St/T, Mem	Sust
Part de l'effet de résonance dans le volume général	ReverbVol	0 ... 127	Selon la voix sélectionnée

Option	Écran LCD	Plage de réglage	Valeur par défaut
Part de l'effet de chœur dans le volume général	ChorusVol	0 ... 127	Selon la voix sélectionnée
Sélection du réglage des harmoniques	xxxx	Duet, Standard Trio, Full Chord, Rock Duet, Country Duet, Country Trio, Block, 4 Close 1, 4 Close 2, 4 Open, 1+5, Octave, Strum, Echo, Tremolo, Trill	Duet
Réglage de la profondeur d'effet des harmoniques	HarmonySpeed	1 ... 4	1
Canal de réception MIDI	Midi In	1 ... 16, ALL	ALL
Canal d'émission MIDI	Midi Out	1 ... 16	001
Déconnexion automatique	Power off	030, 060, OFF	030
Type de mesure	Perform Beat	4-4, 3-4, 2-4, 6-8	4-4



Après avoir ouvert les paramètres du menu Fonction, si vous n'appuyez sur aucune touche pendant 5 secondes, ce menu se referme automatiquement.

## 7.2.1 Accordage précis

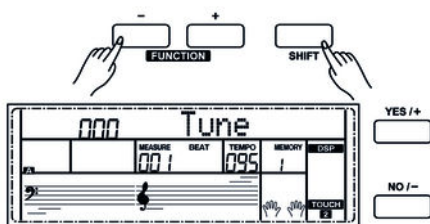

Avec cette fonction, vous pouvez accorder par centième tout le clavier du piano.

- Appuyez sur la touche [FUNCTION + | -] pour passer dans le menu « Tune ». La valeur actuellement activée s'affiche sur l'écran.
- Régler l'accordage à l'aide des touches [YES/+] et [NO/-] ou à l'aide du cadran dans une plage de -50 bis +50 centièmes. La mesure est incrémentée de 1 centième à chaque appui sur la touche.
- En appuyant simultanément sur les touches [YES/+] et [NO/-], vous rétablissez l'accordage à son niveau initial.



## 7.2.2 Point split

Cette fonction vous permet de choisir un point à partir duquel le clavier est réparti en deux parties.

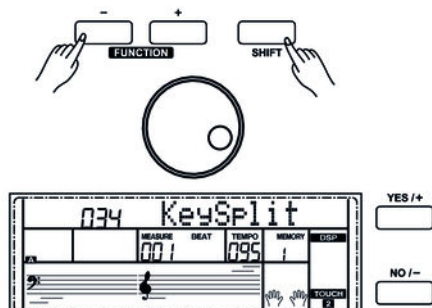

1. ➤ Appuyez sur la touche *[FUNCTION + | -]* pour passer dans le menu « *KeySplit* ». La valeur actuellement activée s'affiche sur l'écran.
2. ➤ Déterminez le point Split souhaité à l'aide des touches *[YES/+]* et *[NO/-]* ou à l'aide du cadran. Les touches à droite de ce point constituent la partie de la main droite, l'autre celle de la main gauche (partie accord).
3. ➤ Appuyez simultanément sur les touches *[YES/+]* et *[NO/-]* pour rétablir le point split à sa valeur de pré-réglage (F#3 / 034).

## 7.2.3 Temps

Avec cette fonction, vous pouvez définir les temps selon une plage de 0 à 9.

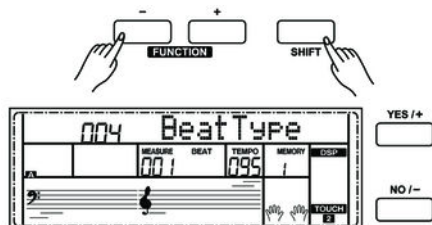

1. ➤ Appuyez sur la touche *[FUNCTION + | -]* pour passer dans le menu « *BeatType* ». La valeur actuellement activée s'affiche sur l'écran.
2. ➤ Changez le nombre de temps par mesure à l'aide des touches *[YES/+]* et *[NO/-]* ou à l'aide du cadran.
3. ➤ En appuyant simultanément sur les touches *[YES/+]* et *[NO/-]*, vous rétablissez la mesure à sa valeur de pré-réglage (004).

## 7.2.4 Volume du métronome

Cette fonction permet de régler la vitesse du métronome dans une plage de 0 à 127.

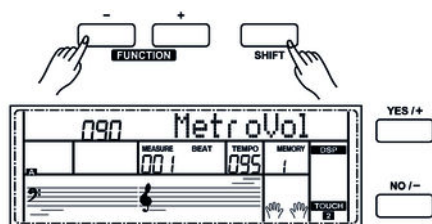

1. ➤ Appuyez sur la touche *[FUNCTION + | -]* pour passer dans le menu « *MetroVol* ». La valeur actuellement activée s'affiche sur l'écran.
2. ➤ Réglez le volume à l'aide des touches *[YES/+]* et *[NO/-]* ou à l'aide du cadran.
3. ➤ En appuyant simultanément sur les touches *[YES/+]* et *[NO/-]*, vous rétablissez le volume à sa valeur de pré-réglage (090).

## 7.2.5 Sélection de la fonction de la pédale

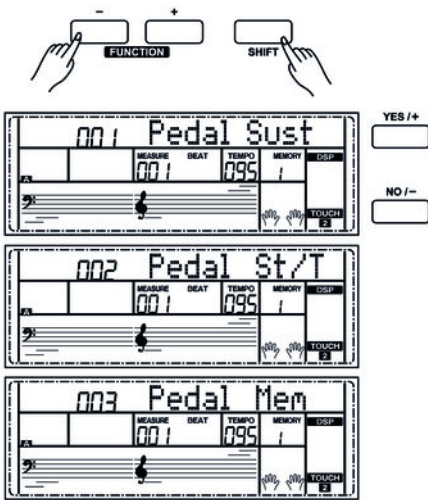

Cette fonction permet d'assigner une fonction à la pédale.

1. ➤ Appuyez sur la touche [FUNCTION + | -] pour passer dans le menu « Pedal ». La valeur actuellement activée s'affiche sur l'écran.
2. ➤ Choisissez la fonction de pédale souhaitée à l'aide des touches [YES/+] et [NO/-] ou à l'aide du cadran : « Sust » (pédale de sustain), « St/T » (mettre en marche/en arrêt la piste d'accompagnement), « Mem » (commander la fonction enregistrement).
3. ➤ En appuyant simultanément sur les touches [YES/+] et [NO/-], vous rétablissez la fonction de préréglage de la pédale (sustain).

## 7.2.6 Part de l'effet de résonance dans le volume général.

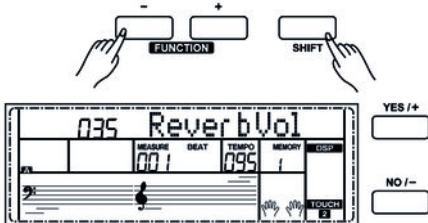

Cette fonction permet de définir la part de l'effet de résonance dans le volume général dans une plage de 0 à 127.

1. ➤ Appuyez sur la touche [FUNCTION + | -] pour passer dans le menu « ReverbVol ». La valeur actuellement activée s'affiche sur l'écran.
2. ➤ Réglez la part de l'effet dans le volume général à l'aide des touches [YES/+] et [NO/-] ou à l'aide du cadran.
3. ➤ Appuyez simultanément sur les touches [YES/+] et [NO/-] pour rétablir la valeur préréglée de l'effet dans le volume général (dépendant de la voix sélectionnée).

## 7.2.7 Part de l'effet de chœur dans le volume général

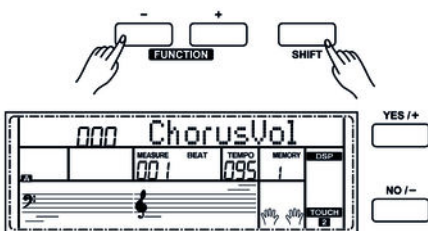

Cette fonction permet de définir la part de l'effet de chœur dans le volume général dans une plage de 0 à 127.

1. ➤ Appuyez sur la touche [FUNCTION + | -] pour passer dans le menu « ChorusVol ». La valeur actuellement activée s'affiche sur l'écran.
2. ➤ Réglez la part de l'effet dans le volume général à l'aide des touches [YES/+] et [NO/-] ou à l'aide du cadran.
3. ➤ Appuyez simultanément sur les touches [YES/+] et [NO/-] pour rétablir la valeur préréglée de l'effet dans le volume général (dépendant de la voix sélectionnée).

## 7.2.8 Sélection d'un réglage pour le mode Harmonie

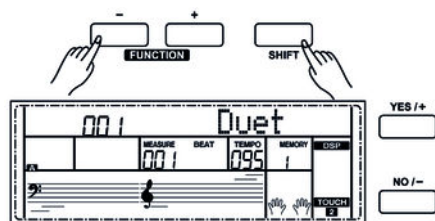

Cette fonction permet de définir le réglage du mode Harmonie.

1. ➔ Appuyez sur la touche [FUNCTION + | -] pour passer dans le menu du type d'harmonie. L'écran affiche la désignation du réglage actuel, par exemple « Duet ».
2. ➔ Choisissez le réglage souhaité à l'aide des touches [YES/+] et [NO/-] ou à l'aide du cadran.

Numéro	Affichage
001	« Duet »
002	« Standard Trio »
003	« Full Chord »
004	« Rock Duet »
005	« Country Duet »
006	« Country Trio »
007	« Block »
008	« 4 Close 1 »
009	« 4 Close 2 »
010	« 4 Open »
011	« 1+5 »
012	« Octave »
013	« Strum »
014	« Echo »
015	« Tremolo »
016	« Trill »

3. ➔ Appuyez simultanément sur touches [YES/+] et [NO/-] pour charger le type d'harmonie pré-réglé (Duet).

Pour les réglages d'harmonie Echo, Tremolo et Trill, vous pouvez en plus déterminer la profondeur des effets comme décrit dans la section suivante.

### 7.2.9 Profondeur des effets en mode Harmonie

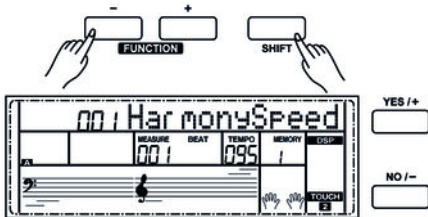

Cette fonction permet de régler une profondeur d'effet particulière pour les réglages d'harmonie Echo, Tremolo et Trill.

1. ➤ Appuyez sur la touche [FUNCTION + | -] pour passer dans le menu « *HarmonySpeed* ». La valeur actuellement activée s'affiche sur l'écran.
2. ➤ Réglez la profondeur d'effet avec les touches [YES/+] et [NO/-] ou à l'aide du cadran.
3. ➤ En appuyant simultanément sur les touches [YES/+] et [NO/-], vous rétablissez la profondeur d'effet à sa valeur de pré-réglage (001).

### 7.2.10 Canal de réception MIDI (Midi In)

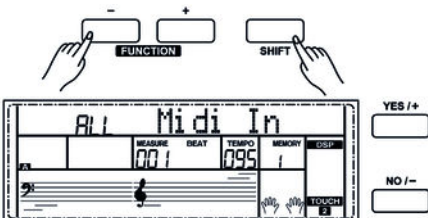

Cette fonction permet de déterminer le canal par lequel le piano numérique reçoit des informations MIDI d'autres appareils.

1. ➤ Appuyez sur la touche [FUNCTION + | -] pour passer dans le menu « *Midi In* ». La valeur actuellement activée s'affiche sur l'écran.
2. ➤ Déterminez le canal de réception MIDI souhaité à l'aide des touches [YES/+] et [NO/-] ou à l'aide du cadran.
3. ➤ En appuyant simultanément sur les touches [YES/+] et [NO/-], vous rétablissez le réglage de sélection du canal à sa valeur par défaut (ALL).

### 7.2.11 Canal d'émission MIDI (Midi Out)

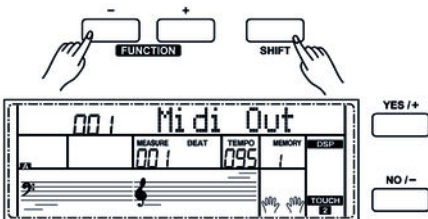

Cette fonction permet de déterminer le canal par lequel le piano numérique envoie des informations MIDI à d'autres appareils.

1. ➤ Appuyez sur la touche [FUNCTION + | -] pour passer dans le menu « *Midi Out* ». La valeur actuellement activée s'affiche sur l'écran.
2. ➤ Déterminez le canal d'émission MIDI souhaité à l'aide des touches [YES/+] et [NO/-] ou à l'aide du cadran.
3. ➤ En appuyant simultanément sur les touches [YES/+] et [NO/-], vous rétablissez le réglage de sélection du canal à sa valeur par défaut (001).

### 7.2.12 Désactivation automatique

Cette fonction permet d'activer ou de désactiver la déconnexion automatique et de déterminer durée de non-utilisation après laquelle le piano numérique s'éteint.

1. ➤ Appuyez sur la touche *[FUNCTION + | -]* pour passer dans le menu « *Power Off* ». La valeur actuellement activée s'affiche sur l'écran.
2. ➤ Les touches *[YES/+]* et *[NO/-]* ainsi que le cadran permettent de sélectionner une des options suivantes :
  - « *030* » (déconnexion automatique après 30 minutes)
  - « *060* » (déconnexion automatique après 60 minutes)
  - « *OFF* » (déconnexion automatique désactivée).
3. ➤ Appuyez simultanément sur les touches *[YES/+]* et *[NO/-]* pour activer le réglage par défaut (déconnexion automatique après 30 minutes).

### 7.2.13 Type de mesure

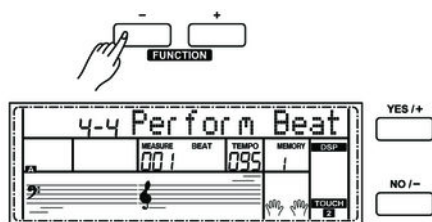

Cette fonction permet de définir la mesure (4–4, 3–4, 2–4 ou 6–8).

1. ➤ Appuyez sur la touche *[FUNCTION + | -]* pour passer dans le menu « *Perform Beat* ». La valeur actuellement activée s'affiche sur l'écran.
2. ➤ Réglez le type de mesure à l'aide des touches *[YES/+]* et *[NO/-]* ou à l'aide du cadran.
3. ➤ En appuyant simultanément sur les touches *[YES/+]* et *[NO/-]*, vous rétablissez le type de mesure préréglé (4–4).

### 7.3 Réglage du volume



Réglez un niveau de volume agréable pour la lecture et les exercices avec le bouton rotatif *[VOLUME]*. Tournez le régleur dans le sens des aiguilles d'une montre pour augmenter le volume. Tournez-le dans le sens inverse pour diminuer le volume.

## 7.4 Réglage de la clarté du timbre



Le bouton rotatif [*BRILLIANCE*] vous permet de régler la clarté du timbre de votre piano numérique. Le timbre sera plus doux et sombre sur tout le clavier si vous tournez le bouton sur la gauche et plus clair et brillant en tournant le bouton sur la droite.

## 7.5 Transposition

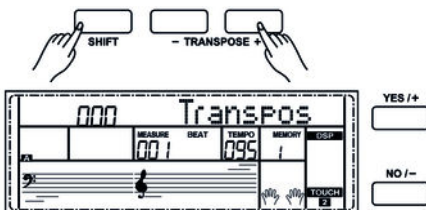

Cette fonction vous permet d'ajuster la hauteur du son du clavier en 12 demi-tons vers le haut ou le bas.

1. ➤ Maintenez la touche [*SHIFT*] enfoncée et réglez la hauteur de ton du clavier à l'aide des touches [*TRANSPOSE +/-*].
2. ➤ Appuyez simultanément sur [*YES/+*] et [*NO/-*] pour rétablir le pré-réglage (pas de transposition).

## 7.6 Sensibilité de la frappe

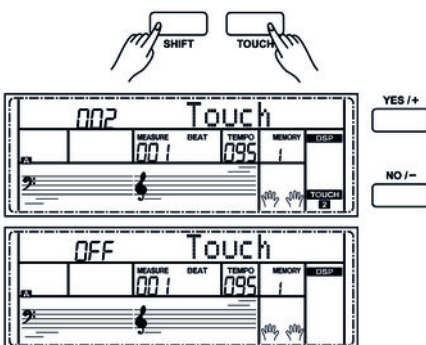

Cette fonction permet de régler le comportement du clavier selon quatre niveaux.

1. ➤ Appuyez simultanément sur les touches [*SHIFT*] et [*TOUCH*] pour ouvrir le menu de réglage de la sensibilité de la frappe.
2. ➤ Réglez la sensibilité de la frappe à l'aide des touches [*YES/+*] et [*NO/-*] ou à l'aide du cadran.
3. ➤ Appuyez simultanément sur [*YES/+*] et [*NO/-*] pour rétablir le pré-réglage (002).

Paramètre	Signification
« OFF »	La sensibilité de frappe est désactivée. Cette option peut se révéler très utile lorsque la voix d'orgue est utilisée.
« 001 »	Doux Avec ce réglage, le volume est plus fort que d'ordinaire, même pour les frappes douces.
« 002 »	Normal Réglage qui correspond au comportement habituel de la frappe d'un clavier.
« 003 »	Dur Avec ce réglage, le volume est plus faible que d'ordinaire, même pour les frappes dures.

## 7.7 Effet DSP

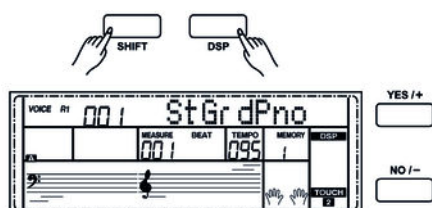

Cette fonction permet de modifier l'intensité des effets de résonance et de chœur.

1. Cette fonction est activée par défaut lorsque vous allumez le piano numérique. À l'écran, le témoin DSP est allumé.
2. Appuyez simultanément sur les touches [SHIFT] et [DSP] pour activer ou désactiver la fonction.

## 7.8 Réglages d'usine

Procédez comme suit pour remettre les réglages aux valeurs d'usine :

1. Éteignez le piano numérique.
2. Lors du redémarrage, maintenez les touches [YES/+] et [NO/-] enfoncées.
  - ⇒ Tous les morceaux et réglages de l'utilisateur peuvent être supprimés ou réinitialisés sans question de sécurité. L'écran affiche « Wait ...! ».



## 8 Utilisation

### 8.1 Morceaux en démo

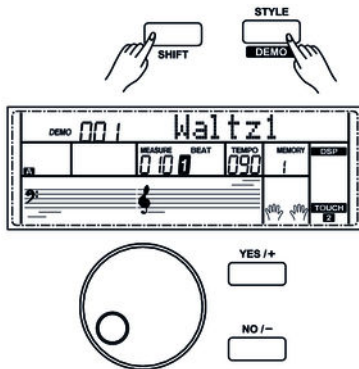

Le piano numérique dispose au total de deux morceaux en démo.

1. ➤ Pour entrer dans le mode Démo, appuyez simultanément sur les touches [SHIFT] et [DEMO]. Le premier morceau en démo s'affiche et les deux morceaux sont joués successivement en continu.
2. ➤ Pendant la lecture des démos, vous pouvez passer d'un morceau à l'autre à l'aide des touches [+ / YES] et [- / NO] ou à l'aide du cadran.
3. ➤ Appuyez sur la touche [START/STOP] pour arrêter la lecture.
4. ➤ Pour quitter le mode Démo, appuyez simultanément sur les touches [SHIFT] et [DEMO].



En mode Démo, seules les touches [SHIFT], [DEMO], [START/STOP], [+ / YES] et [- / NO], [VOLUME] et [BRILLIANCE] sont disponibles, de même que le cadran. Toutes les autres touches sont inactives.

### 8.2 Exercices

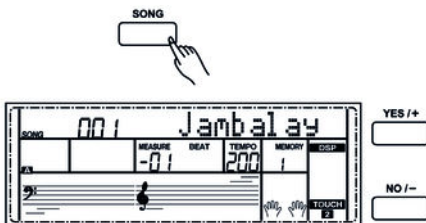

Ce piano dispose de 60 exercices avec la fonction de mise en silence de la main droite. Vous pouvez ainsi jouer vous-même la mélodie.

1. ➤ Lecture des exercices et arrêt  
Appuyez sur la touche [SONG] pour parvenir au mode de lecture des exercices. « SONG » s'affiche à l'écran et tous les exercices sont joués sans fin.  
Appuyez sur la touche [START/STOP] pour arrêter l'exercice qui vient d'être joué. Ce faisant, le piano ne quitte pas le mode de lecture des exercices « SONG ».
2. ➤ Boucle simple  
Si vous appuyez à nouveau sur la touche [START/STOP], le morceau en cours de lecture est répété sans fin jusqu'à ce que vous appuyiez une nouvelle fois sur [START/STOP].
3. ➤ Sélection d'un exercice  
Choisissez l'exercice souhaité à l'aide du cadran ou des touches [+ / YES] et [- / NO]. Si vous en choisissez un nouveau, l'écran fait d'abord défiler le titre entier avant d'afficher l'abréviation.





#### 4. Lecture

##### Mesure

Le piano annonce la mesure avant de passer le morceau. L'affichage de la mesure commence par une valeur négative. L'exercice commence par la mesure 1.

Avance, retour, pause

Maintenez enfoncée la touche ► pendant la lecture pour faire avancer le morceau d'exercice. Vous pouvez revenir en arrière, mesure par mesure avec la touche ◀. Appuyez sur la touche ■ pour suspendre la lecture.

Fonction de répétition

Pendant la lecture du morceau d'exercice, vous pouvez définir deux points de Loop avec la touche Repeat ⇄. Appuyez une première au début du Loop et une autre fois à la fin.

#### 5. Pour quitter la lecture d'exercices, cliquez sur n'importe quelle touche de sélection ou de fonction.

## Mode d'apprentissage

Lorsque l'on s'exerce, il est surtout important de jouer les bonnes **notes** au bon **moment**. Ce mode vous permet de contrôler vos progrès. Appuyez sur la touche [LESSON] en mode SONG pour activer le mode d'apprentissage. Le piano dispose de trois niveaux d'exercices. Vous pouvez choisir la main avec laquelle vous souhaitez jouer avec les touches [R] (droit) et [L] (gauche). Si vous ne choisissez pas de main, la main droite sera automatiquement sélectionnée.

## Leçon 1 - jouer en mesure

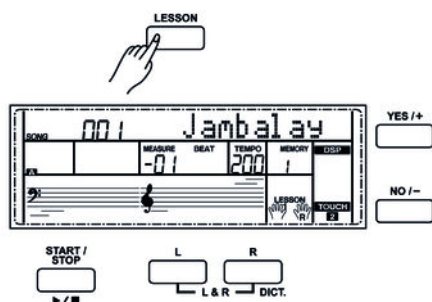

Appuyez sur la touche [LESSON] pour activer le mode d'apprentissage. L'écran affiche « LESSON 1 ». Dans ce mode, il est seulement vérifié si vous jouez les notes au bon moment, et non si les notes sont justes.

#### 1. Appuyez sur la touche [START/STOP] pour débiter l'exercice.

#### 2. Si vous avez choisi « R », la voix de la main droite est muette et vous devez jouer vous-même cette main droite. Tant que vous jouez en mesure, vous entendez la voix de la main droite. Si vous avez choisi « L », la voix de la main gauche est muette et vous devez jouer vous-même cette main gauche. Tant que vous jouez en mesure, vous entendez la voix de la main gauche. Si vous avez choisi « L » et « R », les voix des deux mains sont muettes. Vous devez alors jouer en mesure avec les deux mains.

#### 3. À la fin de l'exercice, le résultat vous est communiqué.

### Leçon 2 - jouer les bonnes notes

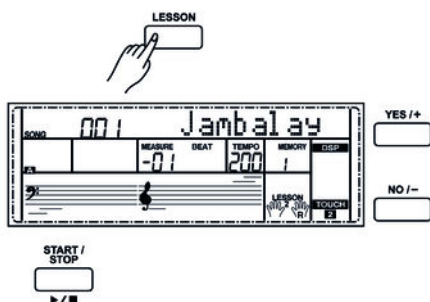

Appuyez à nouveau sur la touche **[LESSON]** pour lancer le mode d'apprentissage 2. L'écran affiche « **LESSON 2** ». Dans ce mode, il est seulement vérifié si vous jouez les bonnes notes, et non si les notes sont jouées au bon moment. La lecture du morceau ne sera poursuivie que si vous jouez la note correctement

1. ➤ Appuyez sur la touche **[START/STOP]** pour débiter l'exercice.
2. ➤ À la fin de l'exercice, le résultat vous est communiqué.

### Leçon 3 - jouer les bonnes notes au bon moment

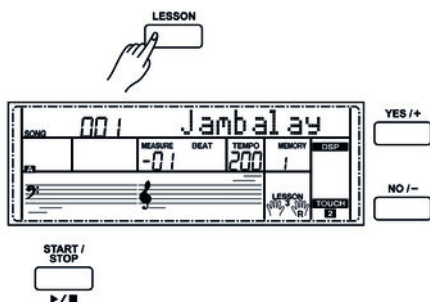

Appuyez à nouveau sur la touche **[LESSON]** pour lancer le mode d'apprentissage 3. L'écran affiche « **LESSON 3** ». Dans ce mode, il est vérifié si vous jouez les bonnes notes au bon moment. La lecture du morceau ne sera poursuivie que si vous jouez les deux correctement.

1. ➤ Appuyez sur la touche **[START/STOP]** pour débiter l'exercice.
2. ➤ À la fin de l'exercice, le résultat vous est communiqué.

## 8.3 Métronome

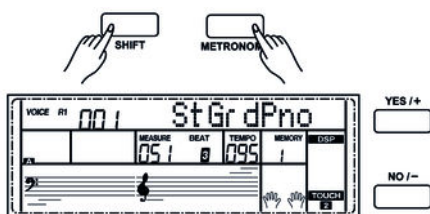

Appuyez simultanément sur les touches **[SHIFT]** et **[METRONOME]** pour mettre en marche ou en arrêt le métronome. Vous pouvez choisir les temps dans le menu Fonction.

Si le mode Style est désactivé, le temps réglé dans le menu Fonction est repris lorsque le métronome est mis en marche. Si le mode Style est activé, le temps correspondant au style actuel est repris.

Il est possible d'activer le métronome avec un style. Si c'est le style qui joue en premier, le métronome réagira à la mesure qui suivra. Inversement, le métronome réagit immédiatement au premier temps du style.

## 8.4 Mode Piano

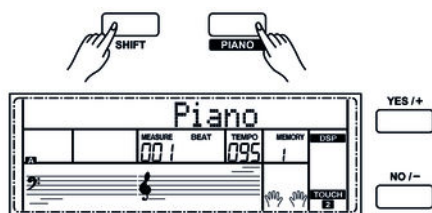

Appuyez simultanément sur les touches *[SHIFT]* et *[PIANO]* pour activer le mode normal pour jouer au piano. L'ensemble du clavier joue avec la voix instrumentale du piano.

## 8.5 Mode DUAL

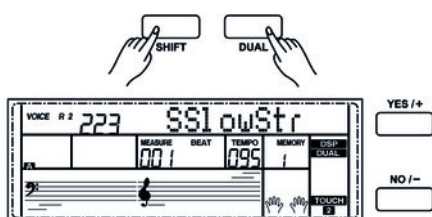

Le mode DUAL vous permet de jouer deux voix simultanément.

1. ➤ Appuyez simultanément sur les touches *[SHIFT]* et *[DUAL]* pour activer le mode Dual. À l'écran, les témoins « *VOICE R2* » et « *DUAL* » s'allument en même temps à l'écran. Le numéro et le nom de la voix R2 apparaissent à l'écran.
2. ➤ La sélection d'une autre seconde voix s'effectue par les touches *[+/YES]* et *[-/NO]* ou par le cadran.
3. ➤ Appuyez à nouveau sur la touche *[DUAL]* pour désactiver le mode DUAL. « *VOICE R2* » est désactivé et vous n'entendez plus que la voix réglée pour « *VOICE R1* ». Les témoins « *VOICE R2* » et « *DUAL* » s'éteignent.



Lorsque le clavier est en mode Split, le mode Dual ne fonctionne que sur les touches situées à droite du point Split. Les accords sont joués dans la zone à gauche du point Split.

## 8.6 Mode split (partage)

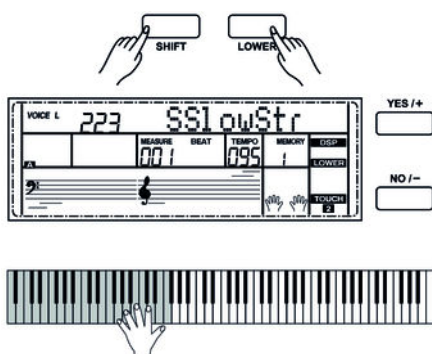

Avec cette fonction, vous pouvez attribuer des voix différentes à des différentes zones du clavier.

1. ➤ Appuyez simultanément sur les touches *[SHIFT]* et *[LOWER]* pour activer le mode Split. Les témoins « *VOICE L* » et « *LOWER* » s'allument en même temps à l'écran. Le numéro et le nom de la voix de la main gauche apparaissent à l'écran.
2. ➤ Utilisez les touches *[+/YES]* et *[-/NO]* ou le cadran pour sélectionner la voix souhaitée pour la main gauche.
3. ➤ Appuyez simultanément sur les touches *[SHIFT]* et *[LOWER]* pour quitter le mode Split. Les témoins « *VOICE L* » et « *LOWER* » s'éteignent.



La sélection d'une voix pour la main gauche n'a pas d'effet sur la voix de la main droite.

## 8.7 TWINOVA

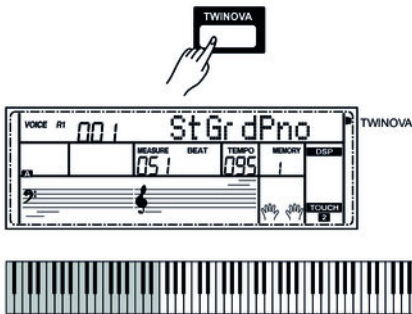

En mode TWINOVA, le clavier est divisé en deux parties dont les voix et les hauteurs de ton sont identiques.

### 1. Sélection de voix

Sélectionnez tout d'abord la voix souhaitée (voir [Chapitre 8.8 « Sélection des voix »](#) à la page 36).

### 2. Activation du mode TWINOVA

Appuyez sur la touche [TWINOVA] pour passer en mode TWINOVA. La LED « TWINOVA » s'allume.

### 3. Détermination du point Split

Voir [Chapitre 7.2.2 « Point split »](#) à la page 25.

### 4. Définition de l'intervalle de fréquence de l'octave

Appuyez sur la touche [OCTAVE]. L'écran affiche le réglage actuel. Définissez l'interface de fréquence de l'octave à l'aide des touches [+ / YES] et [- / NO] ou à l'aide du cadran.

## 8.8 Sélection des voix

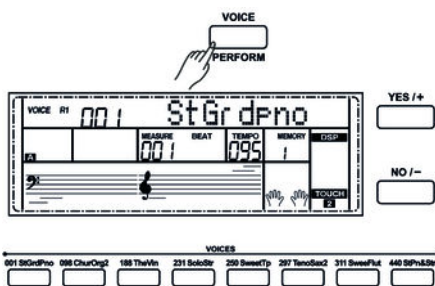

Le piano numérique dispose de 500 voix,

1. Appuyez sur la touche [VOICE] ou sur une des touches directes de sélection dans la section [VOICES] pour activer le mode VOICE. Le témoin « VOICE R1 » s'allume à l'écran. Le numéro et le nom de la voix assignée à la partie du clavier de la main droite apparaissent à l'écran.

2. Pour sélectionner d'autres voix, utilisez les touches [+ / YES] et [- / NO] ou le cadran.



Si vous activez le mode VOICE à l'aide de la touche [VOICE], « R1 » (voix de la main droite) apparaît à l'écran. En appuyant à plusieurs reprises sur la touche [VOICE], vous activez successivement les modes « R2 » (deuxième voix correspondant à la main droite en mode Dual), « L » (voix de la main gauche) et de nouveau « R1 » (voix de la main droite).

## 8.9 Mode Harmonie

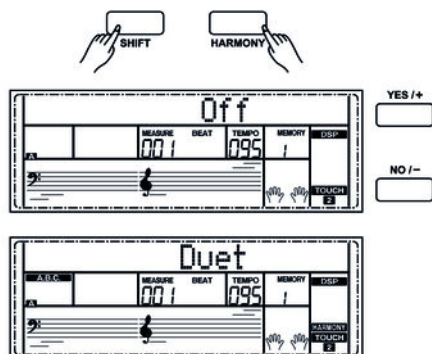

En mode Harmonie, les harmoniques supérieures correspondantes se mêlent aux notes jouées.

### 1. ➤ Activer le mode Harmonie

Appuyez simultanément sur *[SHIFT]* et *[HARMONY]* pour passer au mode Harmonie. L'écran affiche la valeur par défaut « Off ».

### 2. ➤ Sélectionner le pré réglage

Voir [Chapitre 7.2.8 « Sélection d'un réglage pour le mode Harmonie »](#) à la page 27

## 8.10 Jouer avec la fonction d'accompagnement

Le piano numérique dispose au total de plus de 200 styles. Le style « 001 » est réglé par défaut.

### 8.10.1 Sélection de style

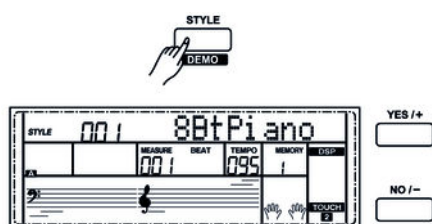

1. ➤ Appuyez sur la touche *[STYLE]* ou sur une des touches directes de sélection dans la section *[STYLES]* pour activer le mode Style. Le témoin « *STYLE* » s'allume alors à l'écran. Le numéro et le nom du style actuel apparaissent à l'écran.

2. ➤ Pour sélectionner d'autres styles, utilisez une touche directe de sélection, les touches *[+ / YES]* et *[- / NO]* ou le cadran.

### 8.10.2 Lecture de styles, mode accords

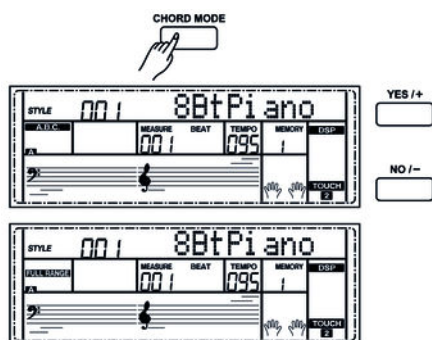

1. ➤ Lancement immédiat

Appuyez sur la touche *[START/STOP]* pour lancer le style.

2. ➤ Mode accord

Appuyez une fois sur la touche *[CHORD MODE]* pour activer le mode à un doigt. La LED « *A.B.C.* » s'allume. La partie à gauche du point Split est maintenant la partie Accord. Lorsque vous jouez un accord avec un seul doigt, la voix basse et l'accord sonnent en même temps.

Appuyez deux fois sur la touche *[CHORD MODE]* pour activer le mode FULL RANGE. La LED « *FULL RANGE* » s'allume. La zone d'accord comprend presque l'ensemble du clavier.

**3.** SYNC START

Appuyez sur la touche [SYNC START] pour activer le mode de démarrage synchronisé. Si vous appuyez maintenant sur une des touches de piano située dans la zone d'accords, l'accompagnement de style démarre de manière synchrone. Lorsqu'un accord différent est joué, l'accompagnement est adapté automatiquement.

**8.10.3 Tempo**

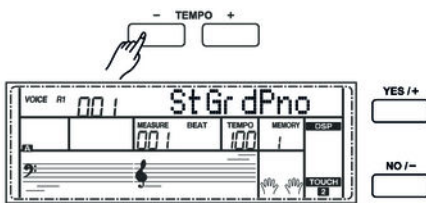

Tous les styles préprogrammés sont accompagnés d'informations particulières relatives au tempo. Ces valeurs pré réglées peuvent être adaptées à tout moment.

1. Appuyez sur les touches [TEMPO+]/[TEMPO-] ou tournez le cadran pour régler le tempo d'un style.
2. Lorsque vous appuyez sur les touches [TEMPO+]/[TEMPO-] en même temps, le tempo est rétabli à la vitesse pré réglée par défaut.



- Si aucun style n'est activé, le tempo est automatiquement remis à la mesure initiale en même temps que le style.
- Si un style est activé, le tempo n'est pas modifié par le style que vous aurez choisi.

**8.10.4 Mixer**

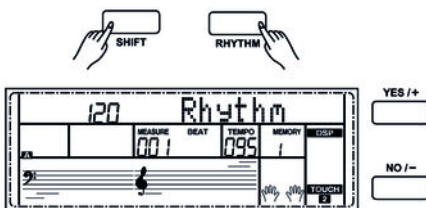

Ce menu sert à régler le volume des différents éléments de style.

1. Appuyez simultanément sur les touches [SHIFT] et [RHYTHM] pour ouvrir le menu Mixer. L'écran affiche l'option « Rhythm » et le volume actuel de l'élément.
2. Réglez le volume à l'aide des touches [+ / YES] et [- / NO] ou à l'aide du cadran dans une plage de 0 ... 127.
3. Appuyez plusieurs fois sur les touches [SHIFT] et [RHYTHM] pour ouvrir consécutivement les options « Bass », « Chord », « Lower » et « Upper ». L'écran affiche l'option activée correspondante et le volume de l'élément.
4. Réglez le volume des différents éléments à l'aide des touches [+ / YES] et [- / NO] ou du cadran dans une place de 0 ... 127.

## 8.11 Accompagnement automatique

L'accompagnement automatique est géré par quatre paramètres : INTRO, MAIN (A, B, C, D), FILL (A, B, C, D) et ENDING.

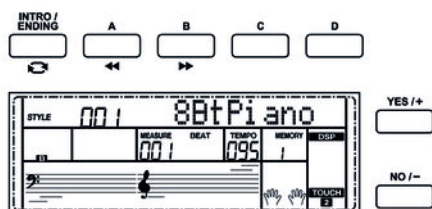

### 1. ► INTRO

Avant de commencer à jouer, appuyez sur la touche *[INTRO/ENDING]* pour insérer une INTRO. En fonction du style choisi, le rythme commence par une intro de 2 à 4 mesures suivi de la section principale.

### 2. ► MAIN (A, B, C, D)

La partie principale est composée d'un modèle d'accompagnement comprenant différentes sections. Elle est répétée en boucle jusqu'à l'enchaînement avec la section de morceau suivante (FILL ou ENDING). Les différentes sections de la partie principale peuvent être sélectionnées via les touches *[A]*, *[B]*, *[C]* et *[D]*.

### 3. ► FILL (A, B, C, D)

Vous pouvez ajouter quatre mesures différentes avec les touches *[A]*, *[B]*, *[C]* et *[D]*.

### 4. ► ENDING

L'accompagnement automatique étant activé, en appuyant sur la touche *[INTRO/ENDING]*, une partie finale adaptée à l'accompagnement démarre et le morceau se termine.

## 8.12 Volume du morceau d'accompagnement, mode muet

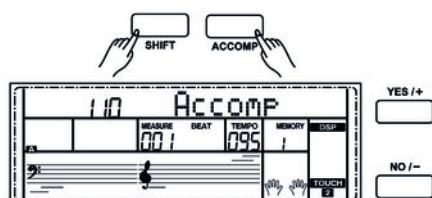

1. ► Appuyez sur les touches *[SHIFT]* et *[ACCOMP]* en même temps. L'écran affiche le réglage du volume de la piste d'accompagnement actuel.
2. ► Réglez le volume de la piste d'accompagnement à l'aide des touches *[YES/+]* et *[NO/-]* ou à l'aide du cadran dans une plage de 0 ... 127 an.
3. ► Lorsque vous appuyez sur les touches *[YES/+]* et *[NO/-]* en même temps, le son de la piste d'accompagnement est coupé.
4. ► Lorsque vous appuyez à nouveau les touches *[YES/+]* et *[NO/-]* en même temps, le son de la piste d'accompagnement est réactivé.

## 8.13 L'assistant de performance

L'« assistant de performance » est une aide au jeu pouvant simuler les voix de différents instruments au clavier.



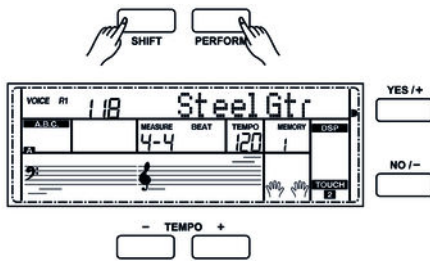

1. ➤ Appuyez simultanément sur les touches [SHIFT] et [PERFORM] pour activer l'aide au jeu.

Le mode GUITAR est activé par défaut. Sélectionnez une voix à l'aide des touches [YES/+] et [NO/-] ou à l'aide du cadran.

2. ➤ Réglez le tempo à l'aide des touches [TEMPO +] et [Tempo -].

3. ➤ Réglez le type de mesure comme décrit dans [Chapitre 7.2.13 « Type de mesure »](#) à la page 29.

### 8.13.1 Mode GUITAR

Ce mode permet de simuler une voix instrumentale de guitare au clavier. La vue d'ensemble montre les différentes zones de jeu.

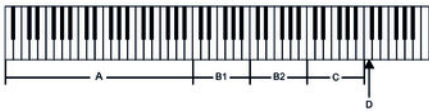

#### Zone d'accords A

Cette zone comprend les touches A0 à B3 du clavier.

Le type d'accord s'affiche à l'écran. La basse fondamentale de l'accord de guitare est jouée.

#### Zone B1

Cette zone comprend les touches blanches C4 à B4 du clavier.

Dès lors que le type d'accord est affiché à l'écran, vous pouvez jouer sur le clavier différents motifs à partir d'accords brisés. Il est également possible de varier les accords joués dans la zone des accords pendant que vous jouez.

#### Zone B2

Cette zone comprend les touches blanches C5 à A6 du clavier.

Dès lors que le type d'accord est affiché à l'écran, vous pouvez jouer dans cette zone une piste de solo. Il est également possible de varier les accords joués dans la zone des accords pendant que vous jouez.

#### Zone de rythme C

Cette zone comprend les touches blanches C6 à G6 du clavier.

Dès lors que le type d'accord est affiché à l'écran, vous pouvez jouer dans cette zone une ligne rythmique. Il est également possible de varier les accords joués dans la zone des accords pendant que vous jouez.

#### Changement de position D

Touche C7. Appuyez sur cette touche pour jouer dans une position plus élevée.

Avec les touches A6 ou B6, vous avez la possibilité de conclure une phrase avec un Ending adapté.

Les touches noires des zones B1 et B2 produisent différents effets de résonance lorsqu'on les actionne.



### 8.13.2 Mode PIANO

Après avoir activé l'aide au jeu, utilisez les touches [YES/+] et [NO/-] ou le cadran pour passer en mode piano.

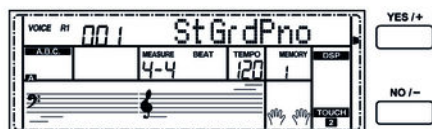

Dans ce mode, l'ensemble du clavier joue la voix instrumentale du piano. La vue d'ensemble montre les différentes zones de jeu.



Jouez les accords de base dans la zone A et une mélodie d'accompagnement dans les zones B et C.

Avec les touches A6, B6 et C7, vous avez la possibilité de conclure une phrase avec un Ending adapté.

### 8.13.3 Mode INSTRUMENTS TRADITIONNELS CHINOIS

Après avoir activé l'aide au jeu, utilisez les touches [YES/+] et [NO/-] ou le cadran pour passer en mode INSTRUMENTS TRADITIONNELS CHINOIS.



Ce mode permet de simuler cinq types d'instruments chinois traditionnels : « Gu Zheng », « Pi Pa », « San Xian », « Yang Qin » et « Zhong Ruan ». La vue d'ensemble montre les différentes zones de jeu.



Jouez les accords de base dans la zone A et une mélodie d'accompagnement dans les zones B et C.

#### Gu Zheng

Passez au mode Fast Arpeggion avec la touche C7. Les 21 touches comprises entre C4 et B6 simulent les cordes du Gu Zheng, accordé de la manière suivante : C, D, E, G, A, c1, d1, e1, g1, a1, c2, d2, e2, g2, a2, c3, d3, e3, g3, a3, c4. Appuyez de nouveau sur la touche C7 pour quitter le mode.

## 8.14 Reconnaissance d'un accord

La fonction « Auto Bass Chord » est désactivée par défaut. Appuyez sur la touche [CHORD MODE] pour activer la fonction « A.B.C. ». La partie du clavier à gauche du point Split est déjà reconnue comme partie Accord. Lorsque vous jouez un accord, la voix basse et l'accord sonnent en même temps.







Comme la reconnaissance d'un accord A.B.C. est basée sur la fondamentale, certains accords joués selon le répertoire des accords ne peuvent pas être reconnus par A.B.C. Il s'agit par exemple de B6, B<sub>6</sub>6, B<sub>6</sub>6(9), B6(9), B<sub>aug</sub>, B<sub>6</sub>aug, B<sub>6</sub>m6, Bm6, Adim7, B<sub>6</sub>dim7, Bdim.

## Deux méthodes pour reconnaître un accord : mode à un et à plusieurs doigts.

Si l'accord joué se base sur des accords à plusieurs doigts comme le montre l'illustration ci-après, il est reconnu comme « accord multidoigts ». Sinon, c'est l'accord à un doigt qui sera reconnu.

### ■ Accords à un doigt

Cette méthode vous permet de jouer facilement un accord avec un, deux ou trois doigts en vous aidant des possibilités de l'accompagnement automatique. Ci-après quelques exemples d'accord pour un doigt (C, Cm, C7 et Cm7) (do, do mineur, do majeur septième de dominante, do mineur septième) :

	<b>• Jouer un accord MAJEUR</b> Appuyer la note fondamentale de l'accord.
	<b>• Jouer un accord MINEUR</b> Appuyer la note fondamentale de l'accord ET la touche noire qui suit à gauche.
	<b>• Jouer un accord septième</b> Appuyer la note fondamentale de l'accord ET la touche blanche qui suit à gauche.
	<b>• Jouer un accord septième mineur</b> Appuyer la note fondamentale de l'accord ET les touches noire et blanche qui suivent (3 touches en tout).



Lorsque la fonction A.B.C. est activée, appuyez sur les touches à gauche du point Split. Les accords seront reconnus comme accords à un doigt.

### ■ Accords multidoigts

Cette méthode vous permet de jouer des accords avec un doigté normal en vous aidant des possibilités de l'accompagnement automatique. Ci-après 32 accords en prenant exemple sur les accords de do.

0 C 	1 C <sub>6</sub> 	2 C <sub>M7</sub> 	3 C <sub>M7</sub> (#11) 	4 C <sub>M</sub> (9) 	5 C <sub>M7</sub> (9) 
6 C <sub>6</sub> (9) 	7 C <sub>aug</sub> 	8 C <sub>m</sub> 	9 C <sub>m6</sub> 	10 C <sub>m7</sub> 	11 C <sub>m7</sub> (b5) 
12 C <sub>m</sub> (9) 	13 C <sub>m7</sub> (9) 	14 C <sub>m7</sub> (11) 	15 C <sub>mM7</sub> 	16 C <sub>mM7</sub> (9) 	17 C <sub>dim</sub> 
18 C <sub>dim7</sub> 	19 C <sub>7</sub> 	20 C <sub>7sus4</sub> 	21 C <sub>7</sub> (b5) 	22 C <sub>7</sub> (9) 	23 C <sub>7</sub> (#11) 
24 C <sub>7</sub> (b13) 	25 C <sub>7</sub> (b9) 	26 C <sub>7</sub> (13) 	27 C <sub>7</sub> (#9) 	28 C <sub>M7aug</sub> 	29 C <sub>7aug</sub> 
30 C <sub>sus4</sub> 	31 C <sub>1+2+5</sub> 	Les notes entre parenthèses sont facultatives ; les accords seront reconnus même sans elles.			

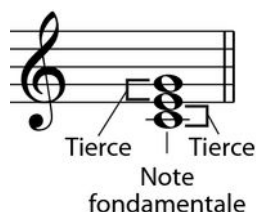

Tierce majeure 4 demi-tons



Tierce mineure 3 demi-tons

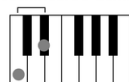





■ Généralités sur les accords

Un accord se compose de trois ou de plusieurs notes jouées en même temps. L'accord joué le plus fréquemment est un accord à trois sons (triade) : la fondamentale, la tierce et la quinte de la gamme respective. Par exemple, l'accord en do majeur est formé à partir des notes do (fondamentale), mi (la troisième note de la gamme en do majeur) et sol (la cinquième note de la gamme en do majeur). Dans l'accord en do majeur montré, la note la plus basse est la fondamentale de cet accord (il s'agit de la position de base de l'accord ; lorsque vous jouez d'autres notes de l'accord comme note la plus basse, ceci s'appelle renverser l'accord). La fondamentale est la tonalité centrale de l'accord sur laquelle se fonde la superposition des autres notes de l'accord. L'intervalle entre les notes voisines et la fondamentale détermine si le résultat sera une tierce en do majeur ou mineur.

■ Structure de l'accord

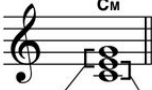
L'intervalle le plus bas de notre triade (entre la fondamentale et la tierce) détermine si le résultat sera un accord majeur ou mineur. Il est par ailleurs possible de décaler d'un demi-ton vers le haut ou vers le bas la note la plus élevée afin d'obtenir deux accords supplémentaires :

La caractéristique fondamentale de l'accord à trois sons reste toutefois inchangée même si nous changeons l'ordre des notes afin de produire divers renversements. Des accords qui se succèdent les uns aux autres peuvent être liés au sein d'une suite d'accords ou cadence, par exemple, en choisissant des renversements d'accords appropriés (appelés également « voicing » d'accord).

<p>Accord majeur <b>C<sup>M</sup></b></p> 	<p>Accord mineur <b>C<sup>m</sup></b></p> 	<p>Accord augmenté <b>C<sup>aug</sup></b></p> 	<p>Accord diminué <b>C<sup>dim</sup></b></p> 
Tierce mineure	Tierce majeure	Tierce majeure	Tierce mineure
Tierce majeure	Tierce mineure	Tierce majeure	Tierce majeure
Tierce mineure	Tierce mineure	Tierce majeure	Tierce mineure









C<sup>m</sup>

Note fondamentale    Type d'accord

■ Appellations des accords

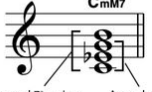
Les appellations des accords vous fournissent tous les renseignements nécessaires à propos d'un accord. L'appellation d'un accord vous révèle sa note fondamentale, il vous indique s'il s'agit d'un accord majeur, mineur ou diminué, s'il a besoin d'une septième majeure ou diminuée et les modifications ou tensions qu'il met en œuvre - tout en un.

■ Quelques types d'accord

<p>Quarte suspendue <b>C<sup>sus4</sup></b></p> 	<p>Accord 7<sup>e</sup> <b>C<sup>7</sup></b></p> 	<p>Accord 7<sup>e</sup> mineur <b>C<sup>m7</sup></b></p> 	<p>Accord 7<sup>e</sup> majeur <b>C<sup>M7</sup></b></p> 
Quinte pure	Accord 7 <sup>e</sup> dim	Accord 7 <sup>e</sup> dim	Accord 7 <sup>e</sup> majeur
Quarte pure	Accord majeur	Accord mineur	Accord majeur
Accord 7 <sup>e</sup> majeur/mineur <b>C<sup>Mm7</sup></b> 	<p>Accord 7<sup>e</sup> quinte dim <b>C<sup>7(b9)</sup></b></p> 	<p>Accord 7<sup>e</sup> mineur quinte dim <b>C<sup>m7(b9)</sup></b></p> 	<p>Accord 7<sup>e</sup> quarte suspendue <b>C<sup>7sus4</sup></b></p> 
Accord 7 <sup>e</sup> majeur	Quinte dim	Quinte dim	Accord 7 <sup>e</sup> dim
Accord mineur	Accord 7 <sup>e</sup>	Accord 7 <sup>e</sup> mineur	Accord quarte suspendue

## 8.15 Variantes de gammes historiques

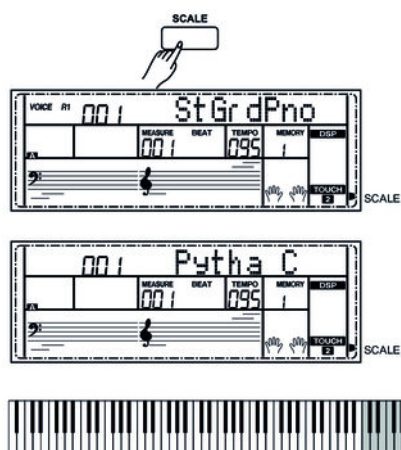

Cette fonction vous permet d'expérimenter avec diverses gammes historiques lorsque vous jouez certains genres musicaux qui ne sont pas composés sur la base de la gamme tempérée.

1. ➤ Appuyez sur la touche [SCALE] pour passer au mode des gammes historiques. Le témoin « SCALE » est allumé.
2. ➤ Maintenez la touche [SCALE] enfoncée pour ouvrir la sélection des gammes historiques. Dès lors que le témoin « SCALE » clignote, vous pouvez sélectionner un des réglages suivants à l'aide des touches [YES/+] et [NO/-] : celle de Pythagore, les gammes naturelles majeures et mineures, le tempérament mésotonique, la gamme tempérée de Werckmeister et les tempéraments inégaux de Kirnberger.
3. ➤ Choisissez à l'aide des touches C7 ... B7 la basse fondamentale de la gamme sélectionnée.
4. ➤ Appuyez une nouvelle fois sur [SCALE] pour quitter le mode « Gammes historiques ».

## 8.16 One Touch Setting

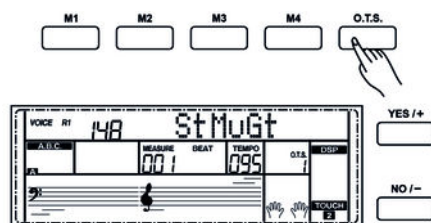

La fonction One Touch Setting (O. T. S. ou manipulation à une touche) est une fonction pratique qui vous permet de changer aussitôt les configurations en appuyant sur une seule touche. Il s'agit de compositions se rapportant au rythme des voix des instruments. Cette fonction permet de charger quatre types de paramètres (M1 à M4).

1. ➤ Appuyez sur la touche [O.T.S.] pour lancer ce mode. Appuyez sur l'une des touches [M1] à [M4] pour que l'instrument charge les types de paramètres concordant avec le style actuel. Le mode A. B. C. se lance automatiquement
2. ➤ Appuyez sur l'une des touches [M1] à [M4] afin de mettre les paramétrages souhaités à disposition.
3. ➤ Appuyez à nouveau sur la touche [O.T.S.] pour désactiver ce mode.
4. ➤ Les paramètres enregistrés par défaut dans O.T.S. sont les suivants :
  - Voix R1, R2, L marche/arrêt
  - Changement de voix R1, R2, L
  - Volume R1, R2, L
  - Niveau d'effet chœur R1, R2, L
  - Niveau d'effet résonance voix R1, R2, L

## 8.17 Enregistrement, lecture, effacement

Avec votre piano numérique, vous pouvez enregistrer trois morceaux de votre composition à six pistes chacun (une piste d'accompagnement et cinq pistes de mélodie).

### 8.17.1 Enregistrement d'un morceau

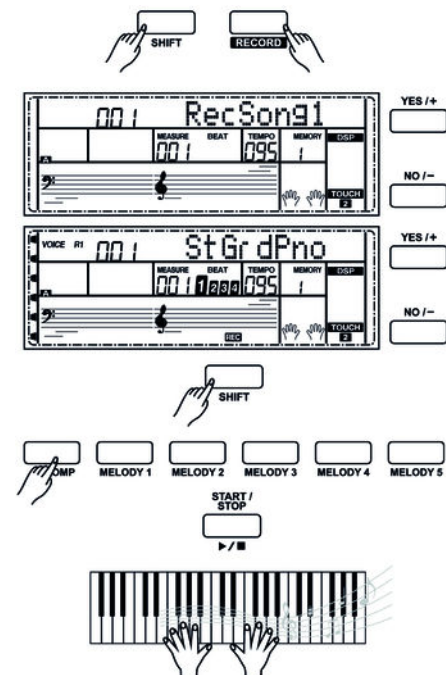

1. ➤ Appuyez simultanément sur les touches [SHIFT] et [RECORD] pour pouvoir choisir un emplacement d'enregistrement. L'écran affiche « RecSong1 » et l'emplacement d'enregistrement actuel.
2. ➤ Sélectionner un emplacement d'enregistrement libre à l'aide des touches [+ / YES] et [- / NO] ou à l'aide du cadran.
3. ➤ Prêt à l'enregistrement

Appuyez de nouveau sur les touches [SHIFT] et [RECORD] pour activer le mode d'enregistrement. « REC » s'allume brièvement à l'écran. En même temps, une piste libre est choisie automatiquement et l'indication de cette piste clignote sur l'écran : ([MELODY 1] à [MELODY 5] ou [ACCOMP]). Les pistes sont choisies dans l'ordre suivant, [MELODY 1] à [MELODY 5], [ACCOMP]. Si aucune piste n'est libre, [MELODY 1] sera choisie. Appuyez sur l'une des touches [MELODY 1] à [MELODY 5] ou [ACCOMP] pour choisir la piste sur laquelle vous désirez faire votre enregistrement.

4. ➤ Lancement de l'enregistrement

Appuyez sur la touche [START/STOP] ou une des touches de piano pour lancer l'enregistrement.



Lorsque vous lancez l'enregistrement, les anciennes données de la piste choisie seront écrasées par les nouvelles.

5. ➤ Sélection des pistes

Les touches peuvent présenter trois états différents lors de la sélection des pistes : clignoter, être allumée ou être éteinte.

- Une touche **qui clignote** indique que la piste a été choisie pour l'enregistrement.
- Une touche **qui est allumée** indique que sur cette piste, il existe déjà des enregistrements. Ces données seront lues sur une autre piste lors de l'enregistrement.
- Lorsqu'une touche est **éteinte**, soit il n'y a pas de données sur cette piste, soit s'y trouvent des données qui ne peuvent pas être jouées au moment d'un enregistrement.

Appuyez sur l'une des touches [MELODY 1] à [MELODY 5] ou [ACCOMP] pour choisir la piste désirée. La piste correspondante est activée selon l'état décrit ci-dessus.



- Vous ne pouvez enregistrer que sur une piste de mélodie à la fois. Vous pouvez, par contre, enregistrer une piste d'accompagnement en même temps qu'une piste de mélodie.
- Un style ne peut être enregistré que lorsqu'il est activé par la touche [ACCOMP].

## 6. Arrêt de l'enregistrement

Appuyez de nouveau sur les touches *[SHIFT]* et *[RECORD]* pour arrêter l'enregistrement. Si vous enregistrez une piste d'accompagnement, appuyez sur la touche *[INTRO/ENDING]* afin d'arrêter l'enregistrement après la partie Ending. L'enregistrement s'arrête automatiquement lorsque la mémoire est pleine. Dans ce cas, « *Rec\_Full* » apparaît à l'écran.

### 8.17.2 Lecture d'un enregistrement

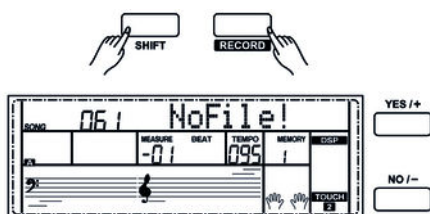

1. Appuyez simultanément sur les touches *[SHIFT]* et *[RECORD]* à la fin de l'enregistrement. Le piano numérique passe en mode Song, le dernier enregistrement est automatiquement joué en boucle.
2. Appuyez sur la touche *[SONG]* pour lancer la lecture en boucle de tous les morceaux ou sélectionnez un morceau particulier à l'aide des touches *[+/YES]* and *[-/NO]* pour en lancer la lecture.
3. Appuyez sur la touche *[PLAY/STOP]* pour arrêter la lecture.



*S'il n'existe aucune donnée enregistrée lorsque vous appuyez sur la touche *[PLAY/STOP]*, « NoFile! » s'affiche brièvement à l'écran.*

### 8.17.3 Effacement d'un enregistrement

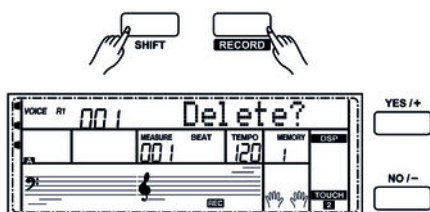

1. Supprimer des sections de l'enregistrement actuel  
Maintenez les touches *[SHIFT]* et *[RECORD]* enfoncées pendant deux secondes. Appuyez simultanément sur *[SHIFT]* et *[ACCOMP]* ou *[MELODY 1 ... 5]* pour supprimer la piste d'accompagnement ou bien la piste mélodique de l'enregistrement. Le témoin de la piste sélectionnée s'allume à l'écran. Sur l'écran apparaît la question de sécurité « *Delete?* ». Confirmez avec *[+/YES]*.
2. Effacement d'un enregistrement particulier  
En mode Song, sélectionnez l'enregistrement que vous souhaitez supprimer à l'aide des touches *[+/YES]* et *[-/NO]*. Confirmez la suppression avec *[+/YES]*. La suppression est interrompue en appuyant sur la touche *[-/NO]*.
3. Effacement de tous les enregistrements  
Éteignez le piano numérique. Appuyez simultanément sur les touches *[RECORD]* et *[SONG]* et redémarrez le piano numérique. Tous les enregistrements personnels peuvent être effacés sans question de sécurité.



## 8.18 Mémoire

Dans le piano numérique, vous pouvez mettre en mémoire 32 configurations de tableaux de commande que vous pourrez ouvrir chaque fois que vous en aurez besoin.

### 8.18.1 Banques d'enregistrement

L'appareil dispose au total de huit banques d'enregistrement contenant chacune quatre emplacements d'enregistrement (M1 à M4).

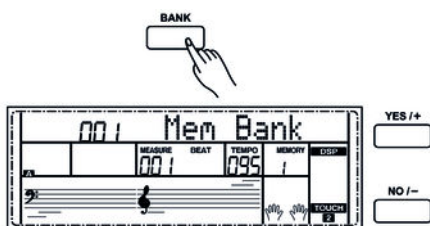

1. ➤ Appuyez sur la touche [BANK]. L'écran affiche « Mem Bank ».
2. ➤ Choisissez la banque d'enregistrement souhaitée à l'aide du cadran ou des touches [+ / YES] et [- / NO].

### 8.18.2 Enregistrement / sauvegarde de paramètres

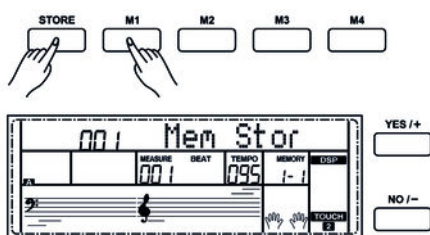

1. ➤ Maintenez la touche [STORE] enfoncée et appuyez en même temps sur l'une des touches [M1] à [M4]. Les réglages actuels sont enregistrés sur l'emplacement de mémoire correspondant (M1 à M4). Sachez que les données enregistrées auparavant seront alors effacées.
2. ➤ Appuyez sur l'une des touches [M1] à [M4]. Les réglages enregistrés sont chargés à partir de la mémoire correspondante et remplacent les réglages actuels.

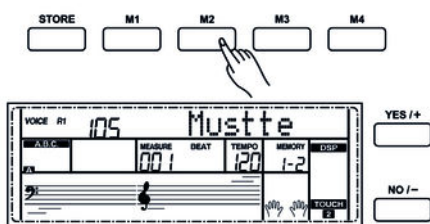

Aucun réglage ne peut être chargé depuis la mémoire de l'appareil en mode O.T.S.

### 8.18.3 Fonction de verrouillage

La fonction de verrouillage permet d'empêcher que les réglages actuels du piano numérique pour le rythme et la vitesse ne soient écrasés par des réglages enregistrés.



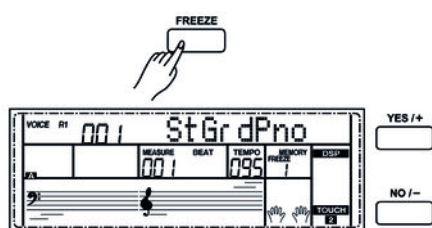

1. ➤ Appuyez sur la touche *[FREEZE]* pour activer la fonction de verrouillage. Le témoin « *FREEZE* » s'allume à l'écran.
2. ➤ Appuyez une nouvelle fois sur *[FREEZE]* pour désactiver la fonction de verrouillage. Le témoin « *FREEZE* » s'éteint.

## 8.19 Album de morceaux

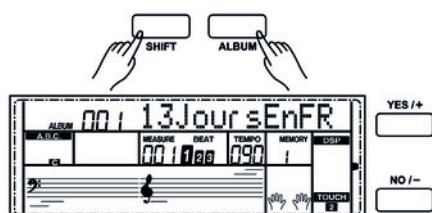

Le piano numérique dispose d'un album de 120 morceaux enregistrés. Lors du lancement d'un morceau de l'album, les paramètres particuliers de l'accompagnement sont chargés.

1. ➤ Appuyez simultanément sur les touches *[SHIFT]* et *[FUNCTION +/-]* pour ouvrir l'album de morceaux.
2. ➤ Sélectionnez le mode souhaité à l'aide des touches *[+ / YES]* et *[- / NO]*.
3. ➤ Pour fermer l'album, appuyez sur une touche directe de sélection *[VOICE]* ou *[STYLE]*.

## 8.20 Répertoire des accords

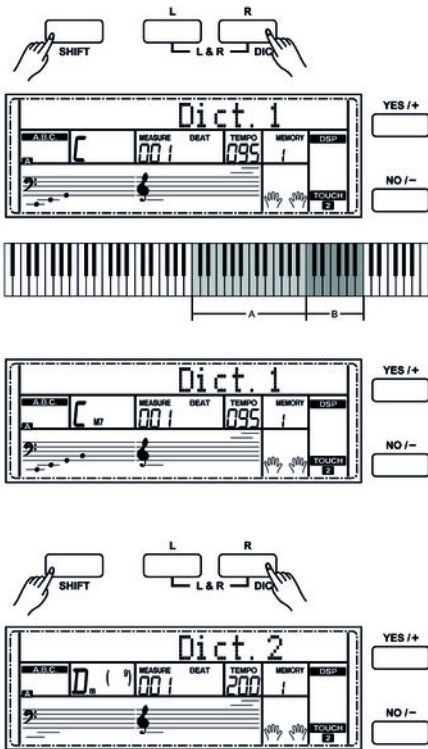

Le répertoire des accords consiste essentiellement est un « livre des accords » incorporé, qui vous aide à vérifier les notes d'un accord, lorsque vous ne connaissez par exemple que l'appellation de l'accord sans savoir comment le jouer.

### 1. ▶ DICT 1 (mode d'apprentissage des accords)

Appuyez simultanément sur les touches *[SHIFT]* et *[DICT.]* pour ouvrir le mode « *DICT.1* ». Dans ce mode, les touches au-dessus de C4 (do4) sont utilisées pour l'attribution du type d'accord, les touches au-dessus de C6 (do6) pour la note fondamentale. Lorsque vous avez joué les touches pour le type d'accord et la note fondamentale, l'écran affiche l'appellation de l'accord et les différentes notes dans la notation.

Lorsque vous voulez par exemple jouer un accord Cm7 (do mineur septième), appuyez sur la touche « C6 » (fondamentale C (do) de l'accord en do mineur septième). Aucun son ne sera produit, mais la fondamentale s'affiche à l'écran.

Appuyez sur la touche A4 (type pour l'accord de septième mineur « m7 »). Aucun son ne sera produit, mais l'appellation de l'accord et les notes que vous devez jouer pour cet accord s'affichent à l'écran.

### 2. ▶ DICT 2 (mode de test des accords)

Appuyez une nouvelle fois simultanément sur les touches *[SHIFT]* et *[DICT.]* pour ouvrir le mode « *DICT.2* ». L'appellation d'un accord générée de manière aléatoire s'affiche, mais sans les différentes notes qui le composent dans la notation. Si vous jouez le bon accord dans les trois secondes qui suivent, une autre appellation d'accord également générée aléatoirement s'affichera sur l'écran. Si vous n'y parvenez pas, les différentes notes de l'accord s'affichent automatiquement dans la notation à l'écran.

Douze notes fondamentales et vingt-quatre types d'accords sont représentés comme ci-après dans le répertoire des accords :

Appellation de la touche	Fondamentale	Appellation de la touche	Fondamentale
C6	C	F#6	F#/G <sub>b</sub>
C#6	C#/D <sub>b</sub>	G6	G
D6	D	A <sub>b</sub> 6	G#/A <sub>b</sub>
E <sub>b</sub> 6	D#/E <sub>b</sub> 6	A6	A
E6	E	B <sub>b</sub> 6	A#/B <sub>b</sub>
F6	F	B6	B

Appellation de la touche	Type d'accord	Appellation de la touche	Type d'accord
C4	M	C5	7 <sub>b</sub> 9
C#4	M(9)	C#5	7(9)
D4	6	D5	7(#9)
E <sub>b</sub> 4	mM7	E <sub>b</sub> 5	7 <sub>b</sub> 13
E4	M7	E5	7(13)
F4	m	F5	7(#11)
F#4	m(9)	F#5	dim7
G4	m6	G5	dim
A <sub>b</sub> 4	m7(9)	A <sub>b</sub> 5	7aug
A4	m7	A5	aug
B <sub>b</sub> 4	m7 <sub>b</sub> 5	B <sub>b</sub> 5	7sus4
B4	7	B5	sus4

## 8.21 Fonction MIDI



MIDI est l'abréviation de « Musical Instrument Digital Interface » et c'est l'interface standard entre un ordinateur et des instruments électroniques.

Les interfaces MIDI et USB permettent d'échanger des données MIDI avec d'autres appareils capables de prendre en charge le format MIDI.

## 8.22 Connexion USB

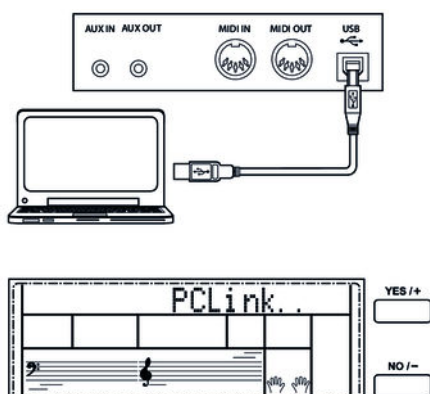

Tout d'abord, démarrez votre ordinateur. Connectez un câble USB standard (non fourni) à la prise USB à l'arrière du piano numérique et au port USB de votre ordinateur. Mettez en marche le piano.

Une fois la connexion établie avec succès, l'écran affiche « PCLink ».

Vous avez dès lors la possibilité de jouer jusqu'à trois fichiers MIDI comme morceaux de l'utilisateur sur le piano numérique et de sauvegarder tous vos styles et enregistrements personnels sur le PC.

Pour d'autres applications il faudrait utiliser un logiciel vous permettant d'enregistrer et retravailler de la musique (non fourni).

## 9 Dépannage

Problème	Origines possibles et solutions
Lors de la mise en marche ou en arrêt du piano numérique, un bruit (« Plop ») se produit dans les haut-parleurs.	Ceci est tout à fait normal. Il n'y a pas de raison de s'inquiéter.
Aucun son n'est audible lorsqu'on joue sur le clavier.	Veillez à ce que le bouton de réglage du volume soit réglé en conséquence. Vérifiez si un casque est branché dans la prise de casque 2. Lorsqu'un casque est branché, les haut-parleurs du piano numérique restent muets.
Des interférences peuvent se produire lorsqu'un téléphone mobile est utilisé.	L'utilisation d'un téléphone mobile à proximité du piano numérique peut induire des interférences. Coupez le téléphone mobile ou utilisez-le à bonne distance pour éviter les interférences.

## 10 Liste des voix

N°	Nom	Désignation	N°	Nom	Désignation
<b>Piano</b>			030	Velocity Crossfade Electric Piano	VeCrosEP
001	Stereo Grand Piano	StGrdPno	031	Layered Electric Piano 1	LayerEp1
002	Acoustic Grand Piano (wide) 1	GrandPnW	032	Layered Electric Piano 2	LayerEp2
003	Acoustic Grand Piano (dark)	GrandPnD	033	Nylon Electric Piano	NylonEP
004	Octave Piano 1	OctPno1	034	Warm Electric Piano	WarmEp
005	Octave Piano 2	OctPno2	035	Grand Harpsichord	GraHarps
006	Piano & Strings	Pno&Str	036	Harpsichord 1	Harpsi
007	Piano & Choir	Pno&Cho	037	Harpsichord 2	Harpsi2
008	Acoustic Grand Piano	GrandPno	038	Harpsichord (wide)	HarpsiW
009	Stereo Bright Piano	StBrtPno	039	Harpsichord (octave mix) 1	HarpsiO
010	Bright Acoustic Piano	BritePno	040	Harpsichord Release	HarpsiR
011	Bright Acoustic Piano (wide) 1	BritePnW	041	Harpsichord (with key off)	HarpsiOf
012	Chorus Piano	ChoruPno	042	Clavi 1	Clavi
013	Electric Grand Piano	E.Grand	043	Clavi 2	Clavi2
014	Electric Grand Piano (wide)	E.GrandW	044	Clavi (wide) 1	ClaviW1
015	Stereo Honk-Tonk	StHonkTo	045	Clavi (wide) 2	ClaviW2
016	Honky-tonk Piano	HnkyTonk	046	Clavi Wah	ClaviWa
017	Honky-tonk Piano (wide) 1	HnyTonkW	047	Pulse Clavi	PluseClv
018	Stereo Hard Electric Piano	StHarEp	<b>Chromatic Percussion</b>		
019	Detuned Electric Piano 1	DetunEP1	048	Celesta 1	Celesta
020	Detuned Electric Piano 2	DetunEP2	049	Celesta 2	Celesta2
021	Electric Piano 1	E.Piano1	050	Birght Celeasta	BirCelea
022	Electric Piano 2	E.Piano2	051	Celesta & Sine	Celes&Si
023	Electric Piano (wide) 1	EPnoW1	052	Reecho Bell	RechBell
024	Electric Piano (wide) 2	EPnoW2	053	Celesta & Music Box	Celes&MB
025	EP Legend	EPLegend	054	Glockenspiel 1	Glocken
026	EP Phase	EPPHase	055	Glockenspiel 2	Glocken2
027	60's Electric Piano	60'sEP	056	Music Box 1	MusicBox
028	Electric Piano 1 (velocity mix)	E.PnoV1	057	Music Box 2	MusicBo2
029	Electric Piano 2 (velocity mix)	E.PnoV2	058	Music Box 3	MusicBo3

## Liste des voix

N°	Nom	Désignation	N°	Nom	Désignation
059	Toy Box	ToyBox	088	Percussive Organ 1	PercOrgn
060	Music Box & Harp	Mbx&Harp	089	Percussive Organ 2	PercOrg2
061	Stereo Vibrapho	StVibes	090	Light Click Organ	LClickOr
062	Rigid Vibraphone	RigiVibe	091	Detuned Percussive Organ	DePerOrg
063	Vibraphone 1	Vibra	092	Stereo Rotary Organ	StRotaOr
064	Vibraphone 2	Vibra2	093	Rock Organ	RockOrgn
065	Vibraphone (wide) 1	VibraW	094	Rotary Organ	RotaOrgn
066	Vibraphone (wide) 2	VibraW2	095	Slow Rotary Organ	SloRotOr
067	Vibraphone & Bell	Bell&Vib	096	Detuned Church Organ	DeChuOrg
068	Marimba 1	Marimba	097	Church Organ 1	ChurOrgn
069	Marimba 2	Marimba2	098	Church Organ 2	ChurOrg2
070	Marimba (wide)	MarimbaW	099	Church Organ (octave mix)	ChurOrgO
071	Stereo Marimba	StMarim	100	Reed Organ	ReedOrgn
072	Marimba & Vibraphone	Mar&Vib	101	Puff Organ	PuffOrgn
073	Xylophone 1	Xylophon	102	Accordion 1	Acordion
074	Xylophone 2	Xylopho2	103	Accordion 2	Acordin2
075	Tubular Bells	TubulBel	104	Accordion 3	Acordin3
076	Church Bell	ChurBell	105	Mustte	Mustte
077	Carillon	Carillon	106	Accord It Solo	AccordSo
078	Dulcimer	Dulcimer	107	Sweet Harmonica	SwetHarm
079	Santur	Santur	108	Harmonica 1	Harmnica
<b>Organ</b>			109	Harmonica 2	Harmnic2
080	Drawbar Organ 1	DrawOrgn	110	Tango Accordion	TangoAcd
081	Drawbar Organ 2	DrawOrg2	111	Acoustic Guitar (nylon) 1	NylonGtr
082	Soft Stereo Drawbar Organ	SfDrawOr	112	Acoustic Guitar (nylon) 2	NylonGt2
083	Mellow Drawbar Organ	MellDrOr	113	Acoustic Guitar (nylon + key off)	NylGtrOf
084	Detuned Drawbar Organ 1	DeDraOrg	114	Ukulele	Ukulele
085	Detuned Drawbar Organ 2	DeDraOr2	115	Velocity Nylon Guitar	NyInGtVe
086	Italian 60's Organ	60'sOrgn	116	Chorus Nylon Guitar	ChoNyGt
087	1970 Percussive Organ	1970PcOr	117	Bright Nylon Guitar	BrNyGt

N°	Nom	Désignation	N°	Nom	Désignation
118	Acoustic Guitar (steel) 1	SteelGtr	148	Stereo Muted Guitar	StMuGt
119	Acoustic Guitar (steel) 2	SteelGt2	149	Guitar Pinch	GtPinch
120	Steel Guitar with Body Sound	SteelBdy	150	Overdriven Guitar	Ovrdrive
121	Tremolo Steel Guitar	TremGt	151	Distortion Guitar 1	DistGtr
122	Mandolin	Mandolin	152	Distortion Guitar 2	DistGt2
123	12-Strings Guitar	12StrGtr	153	Distortion Guitar (with feedback) 1	FeedbkGt
124	Chorus Steel Guitar	ChoSteGt	154	Distorted Rhythm Guitar	DistRyth
125	Nylon & Steel Guitar	Ny&SteGt	155	5th Distortion	5thDist
126	Stereo Steel Guitar	StSteGt	156	Stereo Distorted Guitar	StDistor
127	Steel Guitar Bend	GtBend	157	Guitar Feedback	GtrFedbk
128	Steel Guitar Harmonics	GtHarm	158	Guitar Harmonics	GtrHarmo
129	Velocity Steel Guita 1	VelSte1	<b>Bass</b>		
130	Velocity Steel Guita 2	VelSte2	159	Acoustic Bass 1	AcoBass
131	Velocity Steel Guita 3	VelSte3	160	Acoustic Bass 2	AcoBass2
132	Electric Guitar (jazz) 1	JazzGtr	161	Jazz Style	JazzSty
133	Electric Guitar (jazz) 2	JazzGt2	162	A.Bass & Mute G.T.	Bs&GtMu
134	Electric Guitar (pedal steel)	PedalGtr	163	Resonant Bass	ResBass
135	Mellow Guitar	MelloGt	164	Wah Bass 1	WahBass1
136	Velocity Jazz Guitar	JazzGtVe	165	Electric Bass (finger) 1	FngrBass
137	Jazz Guitar Detuned	JazzGtDt	166	Electric Bass (finger) 2	FngrBas2
138	Mid Tone Guitar	MidTonGt	167	Electric Bass (finger) 3	FngrBas3
139	Electric Guitar (clean) 1	CleanGtr	168	Finger Slap Bass	FngrSlap
140	Electric Guitar (clean) 2	CleanGt2	169	Wah Finger Bass	WahFnBs
141	Stereo Clean Guitar	StCleGtr	170	Electric Bass (pick) 1	PickBass
142	Velocity Clean Guitar	CleGtVel	171	Electric Bass (pick) 2	PickBas2
143	Electric Guitar (detuned clean)	DetClnGt	172	Mute Pick Bass	MuPkBass
144	Electric Guitar (muted velo-sw)	MutVelGt	173	Fretless Bass 1	Fretless
145	Electric Guitar (muted)	MutedGtr	174	Fretless Bass 2	Fretlss2
146	Electric Guitar (funky cutting)	FunkGt	175	Slap Bass 1	SlapBas1
147	Jazz Man	JazzMan	176	Slap Bass 2	SlapBas2

## Liste des voix

N°	Nom	Désignation	N°	Nom	Désignation
177	Slap Bass 3	SlapBas3	206	Pizzicato Strings 1	PizzStr
178	Slap Bass 4	SlapBas4	207	Pizzicato Strings 2	PizzStr2
179	Synth Bass 1	SynBass1	208	Octave Pizzicato	OctoPizz
180	Synth Bass 2	SynBass2	209	Orchestral Harp 1	Harp
181	Synth Bass 3 (resonance)	ResoBass	210	Orchestral Harp 2	Harp2
182	Synth Bass 4 (attack)	AtackBas	211	Yang Chin	YangChin
183	Synth Bass (warm)	WarmBass	212	Timpani 1	Timpani
184	Clavi Bass	ClavBass	213	Timpani 2	Timpani2
185	Hammer	Hammer	<b>Ensemble</b>		
186	Synth Bass (rubber)	RubbBass	214	The Strings	TheStr
187	Attack Pulse	AtackPls	215	String Ensembles 1	Strings1
<b>Strings &amp; Orchestral Instruments</b>			216	String Ensembles 2	Strings2
188	The Violin	TheVin	217	Synth Strings 1	SynStrs1
189	Violin 1	Violin	218	Synth Strings 2	SynStrs2
190	Violin 2	Violin2	219	Synth Strings 3 Synth Strings	SynStrs3
191	Violin (slow attack)	SlViolin	220	Synth Strings 4	SynStrs4
192	Soft Violin	SoftVin	221	Synth Strings 5	SynStrs5
193	Viola 1	Viola	222	Resonant Strings	ResonSt
194	Viola 2	Viola2	223	Stereo Slow Strings	SSlowStr
195	Viola 3	Viola3	224	Slow Strings	SlowStr
196	Cello 1	Cello	225	Strings and Brass	Str&Bras
197	Cello 2	Cello2	226	Legato Strings	LegatStr
198	Celloen 16'	Celloen	227	Orchestra	Orchstr
199	Chamber Music	Chamber	228	Arco Strings	ArcoStr
200	Contrabass 1	Contrabs	229	60's Strings	60'sStr
201	Contrabass 2	Contrbs2	230	1970 Strings	70'Str
202	Tremolo Strings 1	TremStr	231	Solo Strings	SoloStr
203	Tremolo Strings 2	TremStr2	232	Choir Aahs 1	ChoirAah
204	Slow Tremolo Strings 1	SlwTrSt1	233	Choir Aahs 2	ChoirAh2
205	Slow Tremolo Strings 2	SlwTrSt2	234	Choir Aahs 3	ChoirAh3



N°	Nom	Désignation	N°	Nom	Désignation
235	Stereo Choir Aahs	StChoir	264	Stereo French Horn	StFrHorn
236	Strings & Choir	StrChoir	265	Horn Orchestra	5thHornO
237	Humming	Humming	266	Brass Section 1	Brass
238	Voice Oohs	VoiceOoh	267	Brass Section 2 (octave mix)	Brass2
239	Analog Voice	AnaVoice	268	Brass Section 3	Brass3
240	Synth Voice	SynVoice	269	Brass Section 4	Brass4
241	Bass Hit Plus	BassHit	270	Brass Section 5	Brass5
242	Orchestra Hit 1	OrchHit	271	Brass Swell	BrasSwel
243	Orchestra Hit 2	OrchHi2	272	Brass Band	BrasBand
244	Euro Hit	EuroHit	273	Bright Brass Section	BrBraSec
245	6th Hit	6thHit	274	Mute Brass Ensemble	MuteEns
<b>Brass</b>			275	Sforzato Brass	SfrzBras
246	Trumpet 1	Trumpet	276	Brass & Strings	Bras&Str
247	Trumpet 2	Trumpet2	277	Synth Brass 1	SynBras1
248	Trumpet 3	Trumpet3	278	Synth Brass 2	SynBras2
249	Dark Trumpet Soft	DarkTrp	279	Synth Brass 3	SynBras3
250	Sweet Trumpet	SweetTp	280	Synth Brass 4	SynBras4
251	Wah Trumpet	WahTp	281	Analog Synth Brass 1	AnaBras1
252	Trombone 1	Trombone	282	Analog Synth Brass 2	AnaBras2
253	Trombone 2	Trmbone2	283	Jump Brass	JumpBras
254	Bright Trombone	BritBone	284	Octave Synth Brass	SynBraOc
255	Strings & Trombone	Str&Trb	285	Synth Brass & Strings 1	SyBr&St1
256	Tuba 1	Tuba	286	Synth Brass & Strings 2	SyBr&St2
257	Tuba 2	Tuba2	287	Echo Brass	EchoBr
258	Soft Tuba	SoftTuba	<b>Reed</b>		
259	Muted Trumpet 1	MuteTrp1	288	Soprano Sax 1	SprnoSax
260	Muted Trumpet 2	MuteTrp2	289	Soprano Sax 2	SprnSax2
261	French Horn 1	FrHorn	290	Soprano Sax Soft	SopSaxSf
262	French Horn 2 (warm)	FrHorn2	291	Slow Soprano Sax	SlSopSax
263	French Horn 3	FrHorn3	292	Sweet Soprano Sax	SweSpSax

## Liste des voix

N°	Nom	Désignation	N°	Nom	Désignation
293	Alto Sax	AltoSax	321	Square	Square
294	Soft Alto Sax	SoftAlto	322	Lead 1b (sine)	SineLead
295	Super Alto Sax	SuprAlto	323	Square Lead 1	SquarLd1
296	Tenor Sax 1	TenorSax	324	Lead 1a (square 2)	SquarLd2
297	Tenor Sax 2	TenoSax2	325	Lead 2a (sawtooth 2)	SawLead2
298	Baritone Sax	BariSax	326	Lead 2d (sequenced analog)	SquAnaLd
299	Sweet Oboe	SwetOboe	327	Lead 2 (sawtooth)	SawLead1
300	Oboe 1	Oboe	328	Lead 2b (saw + pulse)	SawPlsLd
301	Oboe 2	Oboe2	329	Lead 2c (double sawtooth)	DubSawLd
302	English Horn 1	EngHorn	330	Lead 3 (calliope)	CaliopLd
303	English Horn 2	EngHorn2	331	Lead 4 (chiff)	ChiffLd
304	Woodwinds	Woodwind	332	Lead 5 (charang)	CharanLd
305	Bassoon 1	Bassoon	333	Lead 5a (wire lead)	WireLead
306	Bassoon 2	Basson2	334	Lead 6 (voice)	VoiceLd
307	Clarinet 1	Clarinet	335	Lead 7 (fifths)	FifthsLd
308	Clarinet 2	Clarine2	336	Lead 8 (bass + lead)	BassLead
<b>Pipe</b>			337	Lead 8a (soft wrl)	SftWrlLd
309	Piccolo	Piccolo	<b>Synth Pad</b>		
310	Flute	Flute	338	Pad 1 (new age)	NewAgePd
311	Sweet Flute	SwetFlut	339	Slow Square	SlowSqu
312	Recorder	Recorder	340	New Year Pad	NewYrPd
313	Sweet Pan Flute	SwPanFu	341	Pad 2 (warm)	WarmPad
314	Pan Flute	PanFlute	342	PWM Pad	PWMPad
315	Blown Bottle	Bottle	343	Pad 2a (sine pad)	SinePad
316	Shakuhachi	Shakhchi	344	Horn Pad	HornPad
317	Whistle 1	Whistle	345	Pad 3 (polysynth) 1	PolySyPd
318	Whistle 2	Whistle2	346	Click Pad	ClickPd
319	Ocarina	Ocarina	347	Analog Pad	AnaloPad
<b>Synth Lead</b>			348	Poly Pad	PolyPad
320	Lead 1 (square)	SquareLd	349	Pad 4 (choir)	ChoirPad

N°	Nom	Désignation	N°	Nom	Désignation
350	Pad 4a (itopia)	ItopiaPd	378	Shamisen	Shamisen
351	Pad 5 (bowed) 1	BowedPad	379	Koto	Koto
352	Pad 6 (metallic) 1	MetalPad	380	Taisho Koto	TaishoKt
353	Pan Pad	PanPad	381	Kalimba	Kalimba
354	Pad 7 (halo) 1	HaloPad	382	Bag Pipe	Bagpipe
355	Pad 7 (halo) 2	HaloPad2	383	Fiddle	Fiddle
356	Pad 8 (sweep) 1	SweepPad	384	Shanai	Shanai
357	Pad 8 (sweep) 2	SweePad2	<b>Percussive</b>		
358	Dipolar Pad	DipolPad	385	Tinkle Bell	TnklBell
359	Rising	Rising	386	Agogo	Agogo
360	Congregate	Congrega	387	Steel Drums	SteelDrum
<b>Synth SFX</b>			388	Woodblock	WoodBlok
361	FX 1 (rain)	FXRain	389	Castanets	Castanet
362	FX 2 (soundtrack)	Soundtrk	390	Taiko Drum	TaikoDum
363	Progenitor	Progenit	391	Concert Bass Drum	ConBasDm
364	FX 3a (synth mallet)	SynMalet	392	Melodic Tom 1	MelodTom
365	FX 3 (crystal)	Crystal	393	Melodic Tom 2 (power)	MeldTom2
366	FX 4 (atmosphere)	Atmosphr	394	Synth Drum	SynDrum
367	Warm Air	WarmAir	395	Rhythm Box Tom	RhythBox
368	FX 5 (brightness)	Bright	396	Electric Drum	ElecDrum
369	FX 6 (goblins)	Goblins	397	Reverse Cymbal	RevCymbal
370	Choir Bell	ChoirBel	<b>SFX</b>		
371	FX 7 (echoes) 1	Echoes	398	Guitar Fret Noise	FretNoiz
372	FX 7a (echo bell) 1	EchoBell	399	Guitar Cutting Noise	GtCtNoiz
373	FX 7b (echo pan)	EchoPan	400	Acoustic Bass String Slap	BsStSlap
374	FX 8 (sci-fi)	Sci-Fi	401	Breath Noise	BrthNoiz
<b>Ethnic Misc.</b>			402	Flute Key Click	FlKeyClk
375	Sitar 1	Sitar	403	Seashore	Seashore
376	Sitar 2 (bend)	Sitar2	404	Rain	Rain
377	Banjo	Banjo	405	Thunder	Thunder

## Liste des voix

N°	Nom	Désignation	N°	Nom	Désignation
406	Wind	Wind	436	Gunshot	Gunshot
407	Stream	Stream	437	Machine Gun	MachnGun
408	Bubble	Bubble	438	Lasergun	Lasergun
409	Bird Tweet 1	Tweet	439	Explosion	Explosio
410	Dog	Dog	440	Stereo Piano & Strings Pad	StPn&Str
411	Horse Gallop	HouseGlp	441	Stereo Piano & Choir	StPn&Cho
412	Bird Tweet 2	Tweet2	442	Stereo Piano & Synth Strings	StPn&Syn
413	Sheep	Sheep	443	Stereo Piano & Warm Pad	StPn&Pad
414	Telephone Ring 1	Telephone	444	Stereo Piano & Soft Ep	StPn&Ep
415	Telephone Ring 2	Telphon2	445	FM Electric Piano	FMEp
416	Door Creaking	DoorCrek	446	Digital Piano	DigiPn
417	Door	Door	447	E.Piano & Strings	EP&Str
418	Scratch	Scratch	448	E.Piano & Ac Guitar	EP&Gt
419	Wind Chime	WindChim	449	E.Piano & Vibraphone	Ep&Vib
420	Helicopter	Helicptr	450	E.Piano 2 & Pad	Ep&Pad
421	Car Engine	CarEngin	451	E.Piano 2 & Strings	Ep2&Str
422	Car Stop	CarStop	452	Harpichord & Stereo Strings	Harps&Str
423	Car Pass	CarPass	453	Music Box & Stereo Strings	Mxb&Str
424	Car Crash	CarCrash	454	Vibraphone & Stereo Strings	Vib&Str
425	Siren	Siren	455	Vibraphone Octave	VibOct
426	Train	Train	456	Vibraphone & Marimba & Kalimba	VibMK
427	Jetplane	Jetplane	457	Marimba & Kalimba	Mar&Kal
428	Starship	Starship	458	Marimba Delay	MarDel
429	Burst Noise	BurtNois	459	Xylophone Octave	XylopOct
430	Applause	Applause	460	Organ & Stereo Strings	Org&Str
431	Laughing	Laughing	461	Stereo Organ & Piano	StOr&Pno
432	Screaming	Scream	462	Rock Organ & Strings	RoOr&Str
433	Punch	Punch	463	Church Organ & Choir	ChuOr&Ch
434	Heart Beat	HeartBet	464	Church Organ & Strings	ChuOr&St
435	Footsteps	Footstep	465	Acoustic Guitar & Flute	Gt&Fl

N°	Nom	Désignation	N°	Nom	Désignation
466	Acoustic Guitar & Clav	Gt&Cl	<b>Arabic Instruments</b>		
467	24 String Guitar	24Gt	486	Kanoun	Kanoun
468	Steel Guitar & Warm Pad	StGt&Pad	487	Aoud	Aoud
469	Stereo Strings & Horn	StStr&Hn	488	Bouzouk	Bouzouk
470	Orchestra	Orchest	489	Nay	Nay
471	Full Strings 1	FullStr1	490	Mizmar	Mizmar
472	Full Strings 2	FullStr2	<b>Drum Set</b>		
473	Symphonic	Symphon	491	Standard Set	StandSet
474	Stereo Choir & Strings	StCh&Str	492	Room Set	RoomSet
475	Stereo Choir & Steel Guitar	Ch&Gt	493	Power Set	PowerSet
476	3 Trumpet Loose	3Trump	494	Electronic Set	ElectSet
477	Trombone & Stereo Strings	Tb&StStr	495	Analog Set	AnalgSet
478	3 Trombones Loose	3Tromb	496	Jazz Set	JazzSet
479	3 Muted Trumpets Loose	3MuTrumb	497	Brush Set	BrushSet
480	Club Brass	ClubBras	498	Orchestra Set	OrcheSet
481	Brass & Woodwinds	Br&Wood	499	SFX Set	SFXSet
482	Woodwinds & Strings	Wind&Str	500	Arabic Set	ArabiSet
483	Section Woods Small	WoodSma			
484	Pan Flute & Strings Pad	PanFu&St			
485	Koto & Shamisen	Koto&Sh			

## 11 Liste des styles

N°	Nom	Désignation	N°	Nom	Désignation
<b>8 BEAT</b>			029	16Beat Modern	16BModr
001	8Beat Piano	8BtPiano	030	16Beat 3	16Beat3
002	8Beat 1	8Beat1	031	Cool Beat	CoolBeat
003	8Beat Shuffle	8BtShufl	032	16Beat Ballad 2	16BtBld2
004	Guitar Pop 1	GtPop1	033	16Beat 4	16Beat4
005	8Beat Hip Hop	8BtHiHop	034	Pop Shuffle	PopShufl
006	8Beat R&B	8BeatR&B	<b>POP</b>		
007	8Beat Pop	8BtPop	035	Pop Rock 1	PopRock1
008	Pop Funk 1	PopFunk1	036	Pop Dance 1	PopDanc1
009	Rhythm & Beat 1	Rhy&Bt1	037	Pop Fusion	PopFusn
010	8Beat Disco 1	8BtDisc1	038	Analog Night 1	AnalgNt1
011	8Beat Rock	8BtRock	039	6/8 Pop	6/8Pop
012	8Beat 2	8Beat2	040	Brit. Pop 1	BritPop1
013	Sweet Beat	SweetBt	041	Brit. Pop 2	BritPop2
014	8Beat Dance	8BtDance	042	Pop Hit	PopHit
015	8Beat Disco 2	8BtDisc2	043	Fusion Shuffle	FusShufl
016	8Beat 3	8Beat3	044	Analog Night 2	AnalgNt2
017	60's 8Beat	60's8Bt	045	Pop Beat	PopBeat
<b>16 BEAT</b>			046	Soft Beat	SoftBeat
018	16Beat 1	16Beat1	047	60's Pop	60'sPop
019	16Beat Funk 1	16BtFuk1	048	Sting Latin	StigLatn
020	16Beat Ballad 1	16BtBld1	<b>BALLAD</b>		
021	16Beat R&B	16BtR&B	049	R&B Ballad 1	R&BBad1
022	Pop 16Beat 1	Pop16Bt1	050	Guitar Ballad	GtBallad
023	16Beat Funk 2	16BtFuk2	051	Ballad Rcok	BalladRk
024	16Beat Dance	16BDanc	052	Piano Pop	PianoPop
025	16Beat 2	16Beat2	053	Soft Ballad	SoftBald
026	Pop 16Beat 3	Pop16Bt3	054	Natural Ballad	NatuBld
027	Modern 16Beat	Modrn16B	055	Love Ballad	LoveBld
028	16Beat Hot	16BtHot	056	Easy Ballad	EasyBld

N°	Nom	Désignation	N°	Nom	Désignation
057	Slow Ballad	SlowBald	085	Cha Cha 2	ChaCha2
058	Folk Ballad	FolkBld	086	Beguine 1	Beguine1
059	Pop Ballad 1	PopBld1	087	Beguine 2	Beguine2
060	Pop Ballad 2	PopBld2	088	Rumba 1	Rumba1
061	EP Ballad	EPBallad	089	Samba 1	Samba1
<b>ROCK</b>			090	Samba 2	Samba2
062	rock	rock	091	Jive	Jive
063	New Wave	NewWave	092	Fox Trot	FoxTrot
064	Ska	Ska	<b>DANCE</b>		
065	Pop Rock 2	PopRock2	093	Techno 1	Techno1
066	Slow Rock	SlowRock	094	Hip Hop 1	HipHop1
067	70's Rock & Roll	70'sRock	095	Dream Dance	DrumDance
068	Folk Rock	FolkRock	096	House	House
069	Soft Rock	SoftRock	097	Pop Dance 2	PopDanc2
070	Easy Rock	EasyRock	098	Down Beat	DownBeat
071	New Shuffle	NewShufl	099	Progressive	Progress
072	Rock Hip Hop	RkHipHop	100	Rap 1	Rap1
073	Rock&Roll 1	R'N'R1	101	Disco	Disco
074	Rock & Roll 2	R'N'R2	102	Soft Disco	SoftDisc
<b>BALLROOM</b>			103	Disco Party	DscParty
075	Tango 1	Tango1	104	70's Disco	70'sDisc
076	Spain Matador	Matador	105	Club Dance	ClubDanc
077	Twist 1	Twist1	106	Euro Dance	EuroDanc
078	Big Band Fox	BandFox	107	Hip Hop 2	HipHop2
079	Tango 2	Tango2	<b>SOUL &amp; FUNK</b>		
080	Slow Fox	SlowFox	108	Funk 1	Funk1
081	Slow Waltz 1	SlowWlz1	109	Classic Funk	ClasFunk
082	Swing Fox	SwingFox	110	Gospel Swing	GopSwing
083	Salsa 1	Salsa1	111	Gospel	Gospel
084	Cha Cha 1	ChaCha1	112	Funk 2	Funk2

## Liste des styles

N°	Nom	Désignation	N°	Nom	Désignation
113	Electric Funk	ElecFunk	141	Bluegrass 1	Bluegrs1
114	Groove Funk	GrooveFk	142	Country 8Beat	Ct8Beat
115	Cool Funky	ColFunky	143	Modern Country	ModernCt
116	Jazz Funk	JazzFunk	144	Country Pop 2	CntyPop2
117	Groove	Groove	145	Bluegrass 2	Bluegrs2
118	Soul	Soul	146	2/4 Country	2/4Cntry
119	Hip Hop Beat	HipHopBt	147	Country Quick Steps	QuickStp
120	R&B	R&B	148	Country Folk	CntyFolk
121	Soul Beat	SoulBeat	149	Country Shuffle	CnyShufl
122	R&B Ballad 2	R&BBld2	<b>LATIN &amp; LATIN DANCE</b>		
<b>SWING &amp; JAZZ</b>			150	Bossa Nova	BosaNov
123	Latin Jazz 1	LatinJz1	151	Latin	Latin
124	Big Band	BigBand	152	New Reggae	NewReggae
125	Dixieland 1	Dixland1	153	Dance Reggae	DanReggae
126	Broadway Big Band	BwayBand	154	Pasodoble	Pasodobl
127	Swing	Swing	155	Lite Bossa	LteBossa
128	Latin Jazz 2	LatinJz2	156	Latin Rock	LatinRck
129	Fusion	Fusion	157	Disco Samba	DscSamba
130	Acid Jazz	AcidJazz	158	Mambo	Mambo
131	Cool Jazz Ballad	CoolJzBd	159	Rumba 2	Rumba2
132	Swing Shuffle	SwingSfl	160	Tikitikita	Tikitkta
133	Big Band Medium	BandMid	161	Lambada	Lambada
134	Dixieland 2	Dixland2	162	Pop Cha Cha 1	PChaCha1
135	Guitar Swing 2	GtSwing2	163	Pop Cha Cha 2	PChaCha2
136	Ragtime	Ragtime	164	Salsa 2	Salsa2
137	Modern Jazz Ballad	MdJzBald	<b>WALTZ &amp; TRADITIONAL</b>		
138	Swing Ballad	SwingBal	165	Waltz	Waltz
139	Orchestra Swing	OrhSwing	166	Old Waltz	OldWaltz
<b>COUNTRY</b>			167	English Waltz	EngWaltz
140	Country Pop 1	CntyPop1	168	German Waltz	GemWaltz



N°	Nom	Désignation	N°	Nom	Désignation
169	ViennaWaltz	VinaWtz	185	Dangdut	Dangdut
170	Slow Waltz 2	SlwWltz2	186	6/8 Flipper	6/8Flipp
171	Jazz Waltz	JzWaltz	187	New Age	NewAge
172	Polka	Polka	188	Tarantella	Tarantel
173	6/8 March	6/8March	189	Scottish	Scottish
174	German Polka	GerPolka	190	Norteno	Norteno
175	Party Polka	PtyPolka	<b>Arab</b>		
176	Army March	ArmMarch	191	Zarb 6/8	Zarb 6/8
177	March	March	192	Zarb Tempo	ZarbTemp
178	US March	USMarch	193	Bandary	Bandary
179	Musette	Musette	194	Zarb Daf	Zarb Daf
180	Mazurke	Mazurke	195	Pop 4/4	Pop 4/4
<b>World</b>			196	Saidi IR	Saidi IR
181	Enka Ballad	EnkaBald	197	Cifte	Cifte
182	Laendler	Laendler	198	Baladi	Baladi
183	Hawaiian	Hawaiian	199	Masmoudi	Masmoudi
184	Sirtake	Sirtake	200	Wehda	Wehda

## 12 Exercices et morceaux en démo

N°	Nom	Désignation	N°	Nom	Désignation
<b>FOLK &amp; COUNTRY</b>			028	Mov.2 Adagio Non Troppo Piano Sonata No.9 In D	Sonata9
001	Jambalaya	Jambalay	029	Mov.1 Andante Grazioso Piano Sonata No.11 In A (Alla TurSo- nata11ca)	Sonata11
002	Ding! Dong! Merrily On High	DingDong	030	Prelude In C	Prelude
003	Battle Hymne Of The Republic	Battle	031	Chinese Dance	ChDance
004	The Old Gray Mare	GrayMare	032	Emperors Waltz	EmprWalz
005	American Patrol	USPatrol	033		MilMar1
006	Christmas Is Coming	IsComing	034	Symphony No.40	Symphony
007	Sippin`Cider Through A Straw	SCTStraw	<b>JAZZ &amp; FUSION</b>		
008	Christmas Sound	Sound	035	ShanZhaShu	ShanZhaS
<b>GOLDEN &amp; POP</b>			036	You Are My Sunshine	MySun
009	On London Bridge	LdBridge	037	June Samba	JunSamba
010	Are You Lonesome Tonight	Lonesome	038	Funk	Funk
011	Der Deitcher`s Dog	DerDDog	039	I Can.....	I Can...
012	Joy to The World	JoyWorld	040	Sea Shore	SeaShore
013	Silent Night	SltNight	<b>PIANO</b>		
014	Ave Maria	AveMaria	041	Fur Elise	FurElise
015	Five Hundred Miles	FHMiles	042	Military March	MMarch
016	Happy New Year	HappyNY	043	Habanera	Habanera
017	It's Beginning To Look A Lot Like Christmas	LikeXmas	044	Minuet	Minuet
018	Jeanie With The Light Brown Hair	LighHair	045	Austria Variation	AVariati
019	My Bonnie	MyBonnie	046	Old Macdonald Had A Farm	OldAFarm
020	Song Of The Pearlfisher	SongOfTP	047	Wedding March	Wedding
<b>CLASSICAL</b>			048	2-Part Invention #13 In A Minor.B.W. lii	Invntion
021	Swan	Swan	049	Minuet In G	MinuetG
022	Prelude To Act 2 (Swan Lake)	SwanLak1	050	Turkish March	TurkishM
023	Valse (Swan lake)	SwanLak2	051	Hey Diddle Diddle	HeDiddle
024	The Happy Farmer	HpFarmer	052	Italian Polka	ItaPolka

N°	Nom	Désignation	N°	Nom	Désignation
025	The Sleeping Beauty	SleepBty	053	Moseta Dance	MosetaDn
026	La Traviata	LaTravia	054	Bulie Dance	BulieDn
027	Wiegenlied	Wiegenli	055	Waltz in A Flat Op.39 No.15	Waltz in A

N°	Nom	Désignation	N°	Nom	Désignation
056	Wild Rose	WildRose	059	Angles We Have Heard On High	Angles
057	Away In A Manger	AwayInAM	060	Waltz	Waltz
058	Jack & Jill	JackJill			

### Demos

N°	Nom	Désignation
001	Fantasie Impromptu	Fantasie
002	Funk	Funk

## 13 Liste des accords

	Appellation de l'accord	Structure normale de l'accord	Symbole de l'accord	Représentation à l'écran
0	Accord majeur [M]	1-3-5	C	C
1	Majeur sixième [6]	1-(3)-5-6	C6	C6
2	Septième majeure [M7]	1-3-(5)-7	CM7	CM7
3	Septième majeure onzième augmentée [M7#11]	1-(2)-3-#4-(5)-7	CM7#11	CM7(#11)
4	Majeur plus neuvième [Madd9]	1-2-3-5	CMadd9	CM(9)
5	Neuvième majeure [M9]	1-2-3-(5)-7	CM9	CM7(9)
6	Majeur sixième plus neuvième [6 9]	1-2-3-(5)-6	C6 9	C6(9)
7	Quinte augmentée [aug]	1-3-#5	Caug	Caug
8	Accord mineur [m]	1-b3-5	Cm	Cm
9	Mineur sixième [m6]	1-b3-5-6	Cm6	Cm6
10	Septième mineure [m7]	1-b3-(5)-b7	Cm7	Cm7
11	Septième mineure quinte diminuée [m7b5]	1-b3-b5-b7	Cm7b5	Cm7(b5)
12	Mineur plus neuvième [madd9]	1-2-b3-5	Cmadd9	Cm(9)
13	Mineur neuvième [m9]	1-2-b3-(5)-b7	Cm9	Cm7(9)
14	Mineur onzième [m11]	1-(2)-b3-4-5-(b7)	Cm11	Cm7(11)
15	Mineur septième majeure [mM7]	1-b3-(5)-7	CmM7	CmM7
16	Mineur neuvième majeure [mM9]	1-2-b3-(5)-7	CmM9	CmM7(9)
17	Accord diminué [dim]	1-b3-b5	Cdim	Cdim
18	Septième diminuée [dim7]	1-b3-b5-6	Cdim7	Cdim7
19	Septième [7]	1-3-(5)-b7	C7	C7
20	Septième quarte suspendue [7sus4]	1-4-5-b7	C7sus4	C7sus4
21	Septième quinte diminuée [7b5]	1-3-b5-b7	C7b5	C7(b5)
22	Septième neuvième [79]	1-2-3-(5)-b7	C7 9	C7(9)
23	Septième onzième augmentée [7#11]	1-2-3-#4-(5)-b7 ou 1-(2)-3-#4-5-b7	C7#11	C7(#11)
24	Septième treizième [7 13]	1-3-(5)-6-b7 ou 2-3-5-6-b7	C7 13	C7(13)
25	Septième neuvième diminuée [7b9]	1-b2-3-(5)-b7	C7b9	C7(b9)
26	Septième treizième diminuée [7b13]	1-3-5-b6-b7	C7b13	C7(b13)
27	Septième neuvième augmentée [7#9]	(1)-#2-3-(5)-b7	C7#9	C7(#9)
28	Septième majeure augmentée [M7aug]	1-3-#5-7	CM7aug	CM7aug

---

	<b>Appellation de l'accord</b>	<b>Structure normale de l'accord</b>	<b>Symbole de l'accord</b>	<b>Représentation à l'écran</b>
29	Septième augmentée [7 aug]	(1)-3-#5-b7	C7aug	C7aug
30	Quarte suspendue [sus4]	1-4-5	Csus4	Csus4
31	Seconde suspendue [1+2+5]	1-2-5	C1+2+5	C

## 14 Implémentation MIDI

Fonction		Envoi	Réception	Remarques
Basic Channel	Default	1	1 – 16	
	Changed	1 – 16	1 – 16	
Mode	Default	No	Mode 3	
	Messages	No	No	
	Altered	*****	No	
Note Number		0 – 127	0 – 127	
	True voice	*****	0 – 127	
Velocity Note	Note ON	Yes, 9nH, v = 1 – 127	Yes, 9nH, v = 1 – 127	
	Note OFF	No, 9nH, v = 0	Yes, 9nH, v = 0 or 8nH, v = 0 – 127	
After Touch	Keys	No	No	
	Channels	No	No	
Pitchbend		No	Yes	
Control Change	0	Yes	Yes	Bank Select
	1	No	Yes	Modulation
	5	No	Yes	Portamento Time
	6	Yes	Yes	Data Entry
	7	Yes	Yes	Volume
	10	No	Yes	Pan
	11	No	Yes	Expression
	64	Yes	Yes	Sustain Pedal
	65	No	Yes	Portamento ON/OFF
	66	Yes	Yes	Sostenuto Pedal
	67	Yes	Yes	Soft Pedal
	80	No	Yes	Reverb Program
	81	No	Yes	Chorus Program
	91	Yes	Yes	Reverb Level
	93	Yes	Yes	Chorus Level
	120	Yes	Yes	All Sound Off
121	No	No	Reset All Controllers	
123	Yes	Yes	All Notes Off	

Fonction		Envoi	Réception	Remarques
Program Change	True #	Yes *****	Yes 0 – 127	
System Exclusive		No	Yes	
System Common	Song Position Pointer	No	No	
	Song Select	No	No	
	Tune Request	No	No	
System Real Time	Clock	Yes	No	
	Commands	No *1	No	
Aux Messages	LOCAL ON/OFF	No	No	
	Active Sensing	No	Yes	
	System Reset	No	No	
Notes :	*1 Un message FAH est envoyé lorsque l'accompagnement automatique est lancé. Un message FCH est envoyé lorsque l'accompagnement automatique s'arrête. L'accompagnement automatique est lancé lorsqu'un message FAH est reçu. L'accompagnement automatique s'arrête lorsqu'un message FCH est reçu.			

**Mode canal MIDI**

	POLY	MONO ON
OMNI ON	Mode 1	Mode 2
OMNI OFF	Mode 3	Mode 4

## 15 Données techniques

Écran	Écran LCD multifonction	
Clavier	88 touches lestées à mécanisme nuancé de marteaux et frappe dynamique réglable	
Polyphonie	128 voix	
Voix	500	
Styles	200	
Exercices	60	
Morceaux en démo	2	
Album	120 songs	
Mémoire	32 emplacements de mémoire	
Pédales	Pédale multifonction, sostenuto, sustain	
Connexions	Alimentation 230 V ~ (AC), 2 × casque (prise jack 6,35 mm), AUX, USB, MIDI	
Amplificateur	10 W	
Haut-parleurs	2 × 20 W, 8 Ω 2 × 25 W, 8 Ω	
Alimentation	230 V ~ (AC)	
Dimensions (L × P × H)	1380 mm × 514 mm × 906 mm	
Poids	53 kg	
Couleur du boîtier	Noir	Numéro d'article 352288
	Blanc	Numéro d'article 352389



## 16 Protection de l'environnement

### Recyclage des emballages



Pour les emballages, des matériaux écologiques ont été retenus qui peuvent être recyclés sous conditions normales. Assurez-vous d'une élimination correcte des enveloppes en matière plastique et des emballages.

Ne jetez pas tout simplement ces matériaux, mais faites en sorte qu'ils soient recyclés. Tenez compte des remarques et des symboles sur l'emballage.

### Recyclage de votre ancien appareil



Ce produit relève de la directive européenne relative aux déchets d'équipements électriques et électroniques (DEEE) dans sa version en vigueur. Il ne faut pas éliminer votre ancien appareil avec les déchets domestiques.

Recyclez ce produit par l'intermédiaire d'une entreprise de recyclage agréée ou les services de recyclage communaux. Respectez la réglementation en vigueur dans votre pays. En cas de doute, contactez le service de recyclage de votre commune.





