



 STARVILLE

SF-1000 MKII  
machine à brouillard

Musikhaus Thomann

Thomann GmbH

Hans-Thomann-Straße 1

96138 Burgebrach

Allemagne

Téléphone : +49 (0) 9546 9223-0

Courriel : [info@thomann.de](mailto:info@thomann.de)

Internet : [www.thomann.de](http://www.thomann.de)

29.11.2016, ID : 377151 (V2)

## Table des matières

<b>1</b>	<b>Remarques générales</b> .....	<b>4</b>
	1.1 Informations complémentaires.....	5
	1.2 Conventions typographiques.....	6
	1.3 Symboles et mots-indicateurs.....	7
<b>2</b>	<b>Consignes de sécurité</b> .....	<b>11</b>
<b>3</b>	<b>Performances</b> .....	<b>20</b>
<b>4</b>	<b>Installation</b> .....	<b>21</b>
<b>5</b>	<b>Connexions et éléments de commande</b> .....	<b>22</b>
<b>6</b>	<b>Utilisation</b> .....	<b>29</b>
<b>7</b>	<b>Données techniques</b> .....	<b>33</b>
<b>8</b>	<b>Dépannage</b> .....	<b>34</b>
<b>9</b>	<b>Nettoyage</b> .....	<b>35</b>
<b>10</b>	<b>Protection de l'environnement</b> .....	<b>37</b>

## 1 Remarques générales

La présente notice d'utilisation contient des remarques importantes à propos de l'utilisation en toute sécurité de cet appareil. Lisez et respectez les consignes de sécurité et les instructions fournies. Conservez cette notice en vue d'une utilisation ultérieure. Veillez à ce que tous les utilisateurs de l'appareil puissent la consulter. En cas de vente de l'appareil, vous devez impérativement remettre la présente notice à l'acheteur.

Nos produits sont constamment perfectionnés. Toutes les informations sont donc fournies sous réserve de modifications.

## 1.1 Informations complémentaires

Sur notre site ([www.thomann.de](http://www.thomann.de)) vous trouverez beaucoup plus d'informations et de détails sur les points suivants :

Téléchargement	Cette notice d'utilisation est également disponible sous forme de fichier PDF à télécharger.
Recherche par mot-clé	Utilisez dans la version électronique la fonction de recherche pour trouver rapidement les sujets qui vous intéressent.
Guides en ligne	Nos guides en ligne fournissent des informations détaillées sur les bases et termes techniques.
Conseils personnalisés	Pour obtenir des conseils, veuillez contacter notre hotline technique.
Service	Si vous avez des problèmes avec l'appareil, notre service clients sera heureux de vous aider.

## 1.2 Conventions typographiques

Cette notice d'utilisation utilise les conventions typographiques suivantes :

### Inscriptions

Les inscriptions pour les connecteurs et les éléments de commande sont entre crochets et en italique.

**Exemples :** bouton [*VOLUME*], touche [*Mono*].

### Références croisées

Les références à d'autres endroits dans cette notice d'utilisation sont identifiées par une flèche et le numéro de page spécifié. Dans la version électronique de cette notice d'utilisation, vous pouvez cliquer sur la référence croisée pour accéder directement à l'emplacement spécifié.





Exemple : Voir ↪ « *Références croisées* » à la page 6.

### 1.3 Symboles et mots-indicateurs

Cette section donne un aperçu de la signification des symboles et mots-indicateurs utilisés dans cette notice d'utilisation.

<b>Terme générique</b>	<b>Signification</b>
<b>DANGER !</b>	Cette association du symbole et du terme générique renvoie à une situation dangereuse directe se traduisant par de graves lésions voire la mort si celle-ci ne peut être évitée.
<b>AVERTISSEMENT !</b>	Cette association du symbole et du terme générique renvoie à une situation dangereuse potentielle pouvant se traduire par de graves lésions voire la mort si celle-ci ne peut être évitée.
<b>ATTENTION !</b>	Cette association du symbole et du terme générique renvoie à une situation dangereuse potentielle pouvant se traduire par des lésions légères ou moindres si celle-ci ne peut être évitée.
<b>REMARQUE !</b>	Cette association du symbole et du terme générique renvoie à une situation dangereuse potentielle pouvant se traduire par des dommages matériels et sur l'environnement si celle-ci ne peut être évitée.



Symbole d'avertissement	Type de danger
	Avertissement en cas de tension électrique dangereuse.
	Avertissement en cas de substances inflammables.
	Avertissement en cas de surface brûlante.
	Avertissement en cas de charge suspendue.
	Avertissement en cas de substances nuisibles à la santé ou irritantes.

Symbole d'avertissement	Type de danger
	Avertissement en cas d'emplacement dangereux.

## 2 Consignes de sécurité

### Utilisation conforme

Cet appareil est destiné à générer du brouillard artificiel par l'évaporation du liquide à brouillard. Utilisez l'appareil uniquement selon l'utilisation prévue, telle que décrite dans cette notice d'utilisation. Toute autre utilisation, de même qu'une utilisation sous d'autres conditions de fonctionnement, sera considérée comme non conforme et peut occasionner des dommages corporels et matériels. Aucune responsabilité ne sera assumée en cas de dommages résultant d'une utilisation non conforme.

L'appareil doit uniquement être utilisé par des personnes en pleine possession de leurs capacités physiques, sensorielles et mentales et disposant des connaissances et de l'expérience requises. Toutes les autres personnes sont uniquement autorisées à utiliser l'appareil sous la surveillance ou la direction d'une personne chargée de leur sécurité.

### Sécurité



#### **DANGER !**

#### **Dangers pour les enfants**

Assurez-vous d'une élimination correcte des enveloppes en matière plastique et des emballages. Ils ne doivent pas se trouver à proximité de bébés ou de jeunes enfants. Danger d'étouffement !

Veillez à ce que les enfants ne détachent pas de petites pièces de l'appareil (par exemple des boutons de commande ou similaires). Les enfants pourraient avaler les pièces et s'étouffer.

Ne laissez jamais des enfants seuls utiliser des appareils électriques.



**DANGER !**

**Décharge électrique due aux tensions élevées circulant à l'intérieur de l'appareil**

Des pièces sous haute tension sont installées à l'intérieur de l'appareil.

Ne démontez jamais les caches de protection. Les pièces à l'intérieur de l'appareil ne nécessitent aucun entretien de la part de l'utilisateur.

N'utilisez pas l'appareil lorsque des caches, dispositifs de protection ou composants optiques manquent ou sont endommagés.



**DANGER !**

**Décharge électrique due à un court-circuit**

Ne modifiez ni le câble d'alimentation ni la fiche électrique. En cas de non-respect, il y a risque de décharge électrique et danger d'incendie et de mort. En cas de doute, veuillez contacter votre électricien agréé.



### **AVERTISSEMENT !**

#### **Danger de brûlure par des liquides inflammables**

L'utilisation des liquides inflammables dans cet appareil peut causer des brûlures graves et des dommages matériels.

Utilisez toujours des liquides pour machine à brouillard agréés. Ne versez jamais des liquides inflammables dans le réservoir de l'appareil.



### **AVERTISSEMENT !**

#### **Danger de brûlures**

Le brouillard produit est brûlant lorsqu'il quitte la buse à brouillard et peut provoquer des brûlures. Des gouttes de liquide brûlant peuvent sporadiquement s'échapper de la buse.

Les personnes et objets doivent se trouver à une distance minimale de cinquante centimètres de la buse à brouillard.

Ne touchez pas la buse à brouillard pendant et après l'utilisation. Elle devient très chaude et peut provoquer des brûlures, même plusieurs heures après avoir éteint l'appareil.



**AVERTISSEMENT !**

**Danger de glissement dû à l'eau de condensation**

Les machines à brouillard peuvent produire de la condensation. N'orientez pas la buse à brouillard vers le sol. Les sols et surfaces peuvent devenir glissants en présence de brouillard condensé.

Assurez-vous régulièrement que les sols ne présentent aucun danger de glissement et essuyez-les le cas échéant.



### **AVERTISSEMENT !**

#### **Danger pour la santé durant la manipulation du liquide pour machine à brouillard**

Le liquide pour machine à brouillard contient des glycols conformes aux consignes pour les denrées alimentaires. L'ingestion du liquide comporte toutefois des risques pour la santé.

Ne provoquez pas de vomissements. Consultez immédiatement un médecin. Conservez le liquide pour machine à brouillard à un emplacement sûr. En cas de contact du liquide pour machine à brouillard avec les yeux, rincez-les abondamment à l'eau.





**ATTENTION !**

**Risque de problèmes respiratoires**

La sécurité de l'appareil est uniquement garantie en liaison avec le liquide pour machine à brouillard agréé. Des gaz toxiques peuvent se former en cas d'utilisation d'autres liquides. Toute demande d'indemnisation est exclue pour les préjudices résultant de l'utilisation de liquides non agréés.

Ne produisez pas de brouillard dans les zones mal aérées ou fermées.

N'exposez pas les personnes ayant des problèmes de santé (par ex. troubles respiratoires liés à des allergies, asthme) au brouillard artificiel.



**REMARQUE !**

**Risque d'incendie**

Ne recouvrez jamais les fentes d'aération. Ne montez pas l'appareil à proximité directe d'une source de chaleur. Tenez l'appareil éloigné des flammes nues.



### **REMARQUE !**

#### **Conditions d'utilisation**

L'appareil est conçu pour une utilisation en intérieur. Pour ne pas l'endommager, n'exposez jamais l'appareil à des liquides ou à l'humidité. Évitez toute exposition directe au soleil, un encrassement important ainsi que les fortes vibrations.



### **REMARQUE !**

#### **Alimentation électrique**

Avant de raccorder l'appareil, contrôlez si la tension indiquée sur l'appareil correspond à la tension de votre réseau d'alimentation local et si la prise de courant est équipée d'un disjoncteur différentiel. En cas de non-observation, l'appareil pourrait être endommagé et l'utilisateur risquerait d'être blessé.

Lorsqu'un orage s'annonce ou que l'appareil ne doit pas être utilisé pendant une période prolongée, débranchez-le du secteur afin de réduire le risque de décharge électrique ou d'incendie.



**REMARQUE !**

**Formation possible de taches**

Le plastifiant contenu dans les pieds en caoutchouc de ce produit peut éventuellement réagir avec le revêtement de votre parquet, sol linoléum, stratifié ou PVC et provoquer des taches sombres qui ne partent pas.

En cas de doute, ne posez pas les pieds en caoutchouc directement sur le sol, mais utilisez des patins en feutre ou un tapis.

### 3 Performances

Cette machine à brouillard convient aux clubs, bars, discothèques et scènes.

Caractéristiques particulières de l'appareil :

- Télécommande fournie
- Utilisation mobile possible
- Grand réservoir de liquide à brouillard
- Temps de chauffe court
- Fonction minuterie et intervalles

## 4 Installation

Sortez l'appareil de son emballage et vérifiez soigneusement l'absence de tout dommage avant de l'utiliser. Veuillez conserver l'emballage. Utilisez l'emballage d'origine ou vos propres emballages particulièrement appropriés au transport ou à l'entreposage afin de protéger l'appareil des secousses, de la poussière et de l'humidité pendant le transport et l'entreposage.



### **AVERTISSEMENT !**

#### **Risque de blessures par la chute de l'appareil**

Assurez-vous que le montage soit conforme aux normes et consignes en vigueur dans votre pays. Sécurisez toujours l'appareil à l'aide d'une seconde fixation, par exemple un câble de retenue ou une chaîne de sécurité.

Vous pouvez monter cet appareil au mur, au plafond ou l'installer au sol. L'inclinaison de l'appareil en fonctionnement ne doit pas dépasser 15°. Assurez-vous de bien laisser un espace libre de 20 cm au-dessus et à côté de l'appareil.

## 5 Connexions et éléments de commande

### Face avant

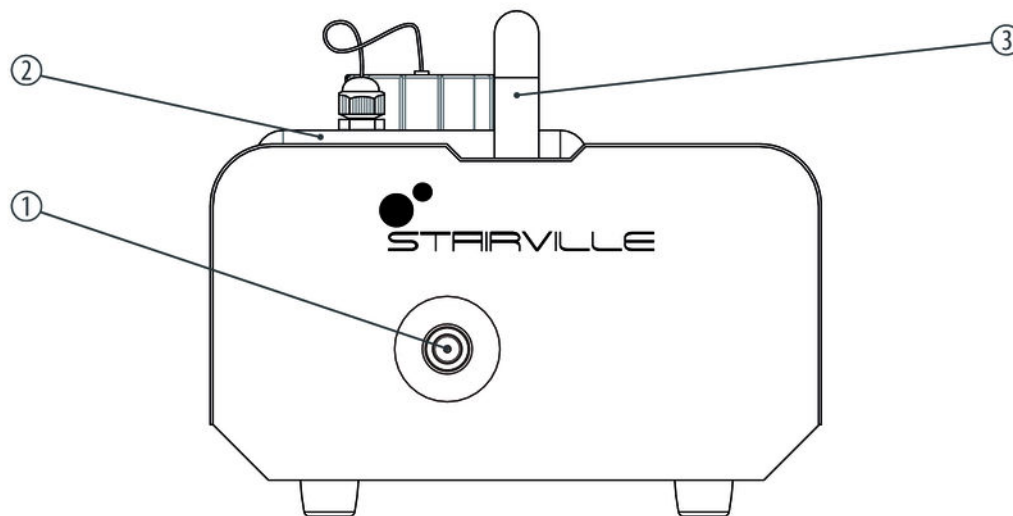

- |   |   |
|---|---|
| 1 | Buse à brouillard.                                    |
| 2 | Réservoir du liquide à brouillard avec bouchon à vis. |
| 3 | Poignée.  |

Arrière

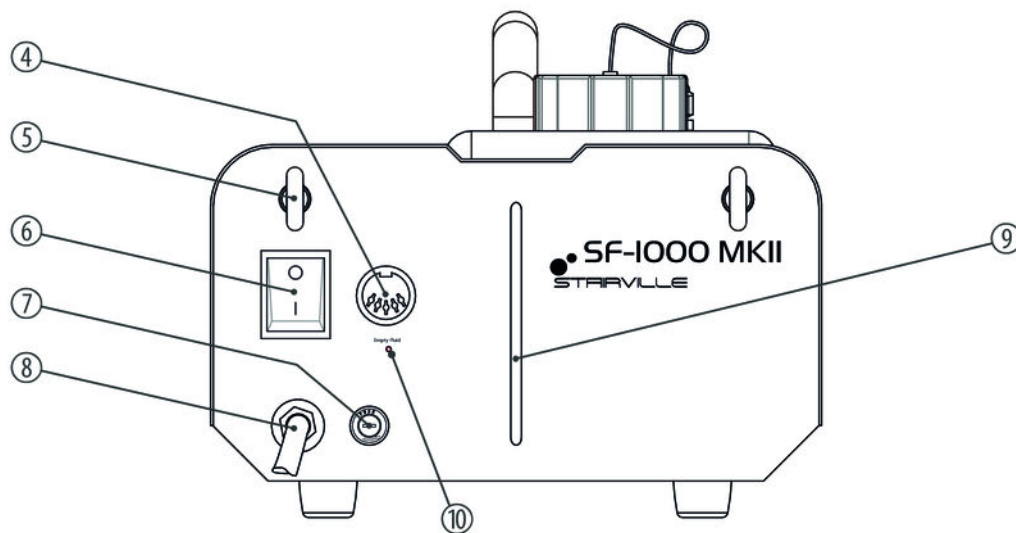



4	Connexion pour la télécommande.
5	Œillet pour une corde de sécurité.
6	Interrupteur principal. Il met l'appareil sous et hors tension.
7	Porte-fusible.
8	Câble d'alimentation.
9	Indicateur de niveau du liquide à brouillard.
10	Indicateur à LED. Cette LED s'allume en rouge lorsqu'il n'y a plus de liquide à brouillard dans le réservoir.

## Télécommande

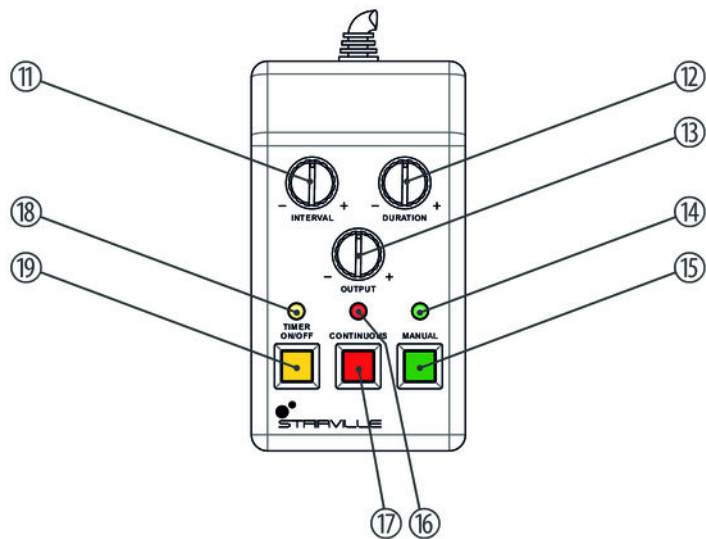

11	<i>[INTERVAL]</i> Ce bouton vous permet de régler l'intervalle entre deux jets de brouillard.
12	<i>[DURATION]</i> Ce bouton vous permet de régler la durée du brouillard.
13	<i>[OUTPUT]</i> Ce bouton vous permet de régler le volume du brouillard.
14	La LED témoin verte indique que l'appareil a atteint la température de fonctionnement nécessaire pour la génération de brouillard.
15	<i>[MANUAL]</i> Ce bouton vous permet de régler les jets de brouillard manuellement. Tant que vous maintenez le bouton appuyé, la machine génère du brouillard.
16	La LED de contrôle rouge est allumée lorsque l'appareil est prêt à l'utilisation après la mise en service.
17	<i>[CONTINUOUS]</i> À l'aide de ce bouton, vous générez un jet de brouillard séparé. La durée et la quantité du brouillard sont réglées par les régulateurs <i>[DURATION]</i> et <i>[VOLUME]</i> .

18 La LED témoin jaune indique que la fonction timer est active.

19 *[TIMER ON | OFF]*

À l'aide de ce bouton, vous pouvez activer ou désactiver la fonction Timer.

## 6 Utilisation

### Remplissage de l'appareil



#### REMARQUE !

#### **Risque de dommages liés à l'utilisation d'un liquide à brouillard inapproprié.**

Des liquides non approuvés par le fabricant peuvent endommager l'appareil de manière permanente.

Utilisez uniquement les liquides à brouillard indiqués sur le site [www.thomann.de](http://www.thomann.de) et observez les notices d'utilisation.

Tout d'abord, veillez à ce que l'appareil soit mis hors tension.

Ouvrez le bouchon à vis du réservoir et remplissez le liquide à brouillard. Veillez à ne pas renverser de liquide à brouillard et qu'il ne pénètre à l'intérieur de l'appareil. Le moyen le plus simple est d'utiliser un entonnoir. Le réservoir contient 2 litres.

Refermez le bouchon à vis et mettez l'appareil en marche pour remettre le capteur du niveau.

### Mise en marche de l'appareil



#### **REMARQUE !**

#### **Risque d'incendie**

Ne laissez jamais l'appareil sans surveillance lorsqu'il est allumé.

Veillez à raccorder la télécommande.

Branchez l'appareil sur le réseau électrique et mettez l'appareil sous tension avec l'interrupteur principal à l'arrière de l'appareil. Les LED témoin rouges sur la télécommande s'allument et indique que l'appareil est immédiatement prêt à fonctionner après 4 minutes.

### Protection contre la marche à sec

Un circuit de protection électronique éteint la pompe par télécommande dans le mode de fonctionnement manuel lorsque le réservoir de liquide et le tuyau sont vides.

Si le circuit de protection se déclenche, le liquide à brouillard se remplit et activez le circuit de protection comme suit :

- Placez tous les boutons de la télécommande sur zéro.
- Arrêtez l'appareil avec l'interrupteur principal.
- Appuyez sur la touche [*CONTINUOUS*] de la télécommande.
- Mettez l'appareil sous tension avec l'interrupteur principal.
- Tournez le bouton [*OUTPUT*] de la télécommande jusqu'en butée et attendez jusqu'à ce que le tuyau s'est rempli et l'appareil expulse du brouillard de façon continue.
- La fonction pour les expulsions individuelles (*MANUAL*) est à nouveau disponible. Réglez les boutons de la télécommande comme vous le souhaitez.
- Si l'appareil n'expulse pas du brouillard, répétez les étapes indiquées ci-dessus.

### Modes de fonctionnement

L'appareil supporte les modes de fonctionnement suivants que vous pouvez sélectionner à l'aide de la télécommande :

- Mode manuel

En ce mode, tant que vous maintenez le bouton *[MANUAL]* enfoncé du brouillard est généré. Le mode „Fonctionnement programmé" est supprimé.

- Fonctionnement programmé

Dans ce mode, l'appareil produit le brouillard à des intervalles de temps fixés par le régulateur *[INTERVAL]*. La durée de brouillard est réglé en utilisant le curseur *[DURATION]*.

Appuyez sur l'interrupteur *[TIMER]* pour activer ou désactiver ce mode de fonctionnement. La LED témoin jaune est allumée quand la fonction timer est active.

### Mise hors service de l'appareil

Arrêtez l'appareil avec l'interrupteur principal. Transportez l'appareil seulement après complet refroidissement. Pour éviter que le liquide à brouillard s'écoule lors du transport, vous devriez transporter l'appareil seulement avec le réservoir vide.



## 7 Données techniques

Puissance consommée	max. 1 200 W
Expulsion de brouillard	env. 275 m <sup>3</sup> /min
Volume du réservoir	env. 2 l
Temps de chauffe	env. 4 min
Alimentation en énergie	230 V ~ 50 Hz
Fusible	5 mm x 20 mm, 6 A, 250 V, rapide
Dimensions (l x H x P)	220 mm x 182 mm x 375 mm
Poids	5 kg

## 8 Dépannage

Nous mentionnons ci-après quelques problèmes susceptibles de se produire en fonctionnement. Vous trouverez sous ce point quelques propositions de dépannage simple :

Symptôme	Remède
L'appareil ne fonctionne pas	Vérifiez le branchement électrique et le disjoncteur principal.
L'appareil n'expulse pas de brouillard	1. Vérifiez le niveau de remplissage du liquide à brouillard. 2. Vérifiez la connexion de la télécommande. 3. Arrêtez l'appareil et vérifiez le débit du tuyau menant au réservoir. 4. Contrôlez si le circuit de protection électronique a été réinitialisé après un déclenchement, voir ↪ « Protection contre la marche à sec » à la page 31.

Si vous ne réussissez pas à éliminer le dérangement avec les mesures proposées, veuillez contacter notre centre de service. Vous trouverez les coordonnées de contact sur le site [www.thomann.de](http://www.thomann.de).

## 9 Nettoyage



### REMARQUE !

**Risque de dommages liés à l'utilisation d'un liquide de nettoyage inapproprié.**

Des liquides de nettoyage non approuvés par le fabricant peuvent endommager l'appareil de manière permanente.

Utilisez uniquement les liquides de nettoyage indiqués sur le site [www.thomann.de](http://www.thomann.de) et observez les notices d'utilisation.

Nettoyez l'appareil toutes les 30 heures ou lorsque l'appareil n'a pas été utilisé pendant une période prolongée.

### Démarche

1. ➤ Vérifiez que l'appareil est en arrêt, qu'il est débranché du réseau électrique et complètement refroidi.
2. ➤ Mettez l'appareil dans un endroit bien aéré.
3. ➤ Insérez le tuyau d'aspiration de la machine à brouillard dans le flacon de liquide de nettoyage.

4. ▶ Branchez l'appareil sur le réseau électrique et mettez l'appareil sous tension avec l'interrupteur principal.
5. ▶ Attendez jusqu'à ce que la température de fonctionnement nécessaire soit atteinte.
6. ▶ Commutez l'appareil sur le fonctionnement en continu et générez du brouillard pendant environ 20 secondes.
7. ▶ Remettez le tuyau d'aspiration dans le réservoir du liquide à brouillard et générez à nouveau du brouillard pendant 20 secondes. Ceci rince les tuyaux.  
⇒ Le nettoyage est terminé.

### Grilles d'aération

Les grilles d'aération de l'appareil doivent être nettoyées régulièrement pour éliminer poussière et salissures. Avant le nettoyage, mettez l'appareil hors tension et débranchez les appareils électriques du secteur. Pour le nettoyage, utilisez un chiffon non pelucheux et humidifié d'eau. N'employez jamais d'alcool ou de solvant pour le nettoyage.

## 10 Protection de l'environnement

### Recyclage des emballages



Pour les emballages, des matériaux écologiques ont été retenus qui peuvent être recyclés sous conditions normales. Assurez-vous d'une élimination correcte des enveloppes en matière plastique et des emballages.

Ne jetez pas tout simplement ces matériaux, mais faites en sorte qu'ils soient recyclés. Tenez compte des remarques et des symboles sur l'emballage.

### Recyclage de votre ancien appareil



Ce produit relève de la directive européenne relative aux déchets d'équipements électriques et électroniques (DEEE) dans sa version en vigueur. Il ne faut pas éliminer votre ancien appareil avec les déchets domestiques.

Recyclez ce produit par l'intermédiaire d'une entreprise de recyclage agréée ou les services de recyclage communaux. Respectez la réglementation en vigueur dans votre pays. En cas de doute, contactez le service de recyclage de votre commune.





Musikhaus Thomann · Hans-Thomann-Straße 1 · 96138 Burgebrach · Germany · [www.thomann.de](http://www.thomann.de)