

Bass Extension - digitally powered **TSM Sub dp+**



Universeller Hochleistungs-Subwoofer mit integriertem Class D Verstärker, 2 x 1000 W Leistung und zweikanaligem DSP-Controller. Verschiedene ab Werk konfigurierte Presets und Lautstärkeinstellungen können abgerufen werden. Am Speakerausgang der zweiten Endstufe kann, je nach Preset entweder ein HiMid System oder ein passiver TSM Sub angeschlossen werden. Sein geringes Gewicht und die hochwertige Leistungselektronik machen den TSM Sub dp+ für viele Anwendungen interessant, bei denen Variabilität, Leistungsfähigkeit und gute Audioqualität wichtig sind.

PRODUCT SPECIFICATIONS

Speaker Components	15" Nd
Description	Digitally Powered Bass Extension
Amp Power	2 x 1000 W AES / 110-230 V
Rated Current	1,2 A @ 230 V
SPL Peak @ 1 m	131 dB
Max. Input Signal	25 dBu
DSP	HDLM FPGA Processing 32 bit floating point
AD / DA	24 bit / 96 kHz
Latency	0,8 ms (analog in to analog out)
Usable Range	35 Hz - 100 / 120 / 140 Hz
Tuning Frequency excursion minimum	42 Hz
Connectors	Neutrik XLR in/out Neutrik PowerCon in/out Neutrik Speakon out
Handles	2 x
Rigging / Fittings	M20 on top Wheel board fittings
Weight	25,5 kg (+ 6,0 kg wheel board)
Size height x width x depth	51,5 x 47,0 x 56,0 cm
Order No.	00974/dp+



Abnehmbares Rollenbrett für den einfachen Transport.



Anschlussfeld.



Die M20 Flanschplatte dient zur Aufnahme einer Verlängerungsstange für ein Topteil.

DIMENSIONS

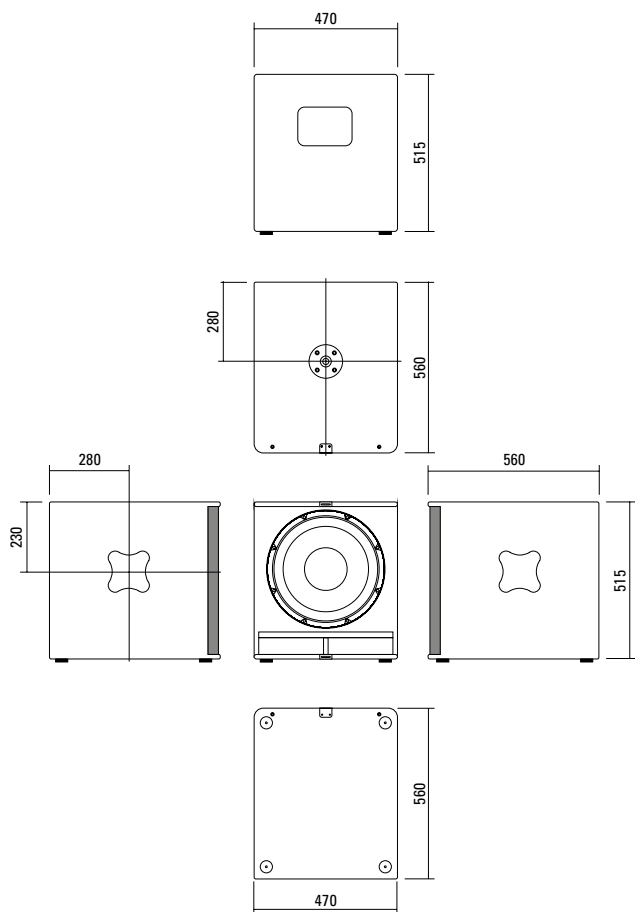

APPLICATIONS



1 x TSM Sub dp+ / 2 x TSM Sub
Cardioid-Anordnung

MEASUREMENTS

Presets - Frequency Response (electrical)

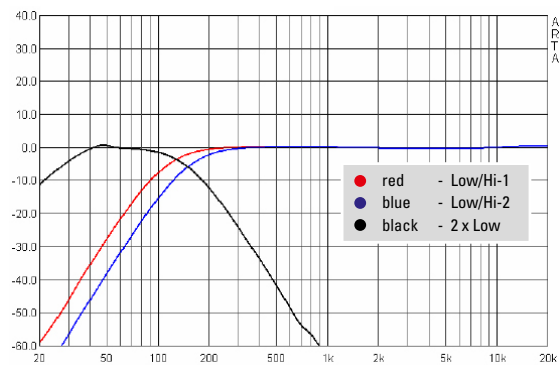

Cardioid - Polar Diagram

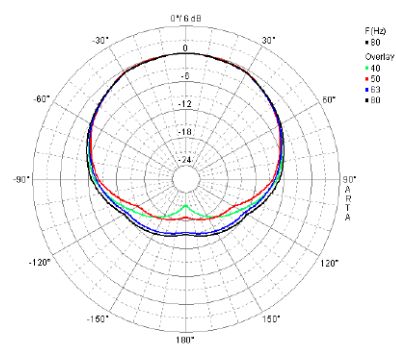

Der TSE Sub dp+ wird mit DSP-gesteuerten digitalen Endstufenmodulen (dp = digitally powered) ausgeliefert. Verschiedene ab Werk konfigurierte Presets und Lautstärkeinstellungen können abgerufen werden.

Hochwertige Elektronikkomponenten aus dem Industriebereich und ein erstklassiges Schaltungskonzept sorgen für hohe Audioqualität und Übersteuerungsfestigkeit und minimieren wirksam Störgeräusche. Hochwirksame und intelligente Limitersysteme gewährleisten hohe Betriebssicherheit ohne die akustischen Eigenschaften hörbar einzuschränken.

TSM Sub dp+

digitally powered Bass Extension

Level

Lautstärkeanpassung in 3 dB Schritten. Es stehen vier verschiedene Werte zur Verfügung.

Status

Mute LED

Leuchtet rot, wenn das System stumm geschaltet wurde und bei technisch kritischem Zustand.

Limit LED

Leuchtet gelb, wenn der Limiter den Pegel begrenzt.

Signal LED

Leuchtet grün, wenn an dem XLR Eingang ein Signal größer als -20 dBu anliegt.

Power LED

Leuchtet grün, wenn das System eingeschaltet ist.

XLR

Symmetrischer Analogeingang max. Input +25 dBu. Wirksame Filter gegen HF-Einstreuungen und Gleichspannung. Elektronische Trafosymmetrierung zur Vermeidung von Störgeräuschen.

Speakon NL4MP

Anschluss von passiven Tops oder Subs am separaten Verstärkerkanal (Belegung 1 +/- und 2 +/-).

Amp Power AES	2x 1000 W
max. Input Signal	25 dBu
max. SPL @ 1 m	131 dB
Frequency Range	35 Hz - 140 Hz
Rated Current	1,2A @ 230V
Mains Supply	~ 110 - 230 V
Weight	25,5 kg

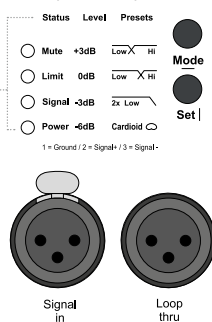

Caution



Do not touch
Aluminum plate might become hot during operation

Speakon Out
HiMid / Sub
1000W / 8 Ohm

1+/- com.
2+/- com.

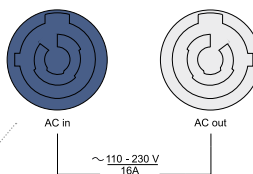

PowerCon (blue)
Spannungsversorgung
~ 110-230 V / 16 A max.

PowerCon (grey)
~ 110-230 V / 16 A max.
Durchschleifbuchse

Presets

Low/Hi

2-Wege aktiv Preset mit 100 Hz Trennfrequenz. Zum Anschluß eines passiven großen Topteils.

Low/Hi

2-Wege aktiv Preset mit 140 Hz Trennfrequenz. Zum Anschluß eines passiven kompakten Topteils.

2 x Low

Reiner Subwooferbetrieb - Trennfrequenz 100 Hz. An die zusätzliche Speakonbuchse können bis zu zwei TSM Sub angeschlossen werden. Leistung 1000 Watt / 8 Ω

Cardioidmodus

Zur Erzeugung einer gerichteten Basswiedergabe mit einem oder zwei weiteren TSM Sub oder TSM Sub dp+. Der Modus wird nur am rückwärts gewandten Sub gewählt. Die Rückwärtsdämpfung kann je nach Aufstellung und Frequenz bis zu 20 dB betragen.

Mode - key

Wechsel in die Betriebsarten Status, Level oder Presets

Set - key

Auswahl der Presets bzw. der Lautstärkewerte Mute an / aus

ACCESSORIES TSM Sub dp+

Speaker Pole

M20, with wind up, K&M

Order No. **03023**



M20, adjustable, K&M

Order No. **03022**



Flight Case

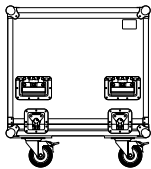

for 1 x TSM Sub, heavy duty,
6,5 mm birch multiplex, PVC coated,
ball corners, 6 x recessed sprung
handles, 4 x butterfly catches,
100 mm blue wheels, 2 x with brake,
interior lined with felt

Order No. **16048**

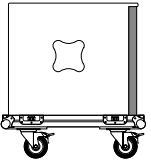

Cover



for TSM Sub (all types)
without wheel board

Order No. **01247**



for TSM Sub (all types)
with wheel board

Order No. **01246**

Wheel Board



for TSM Sub, stackable, 6 kg

Order No. **01265**

Hybrid Cable System



PowerCon-PowerCon / XLR-XLR

5 m Order No. **08464**

10 m Order No. **08466**

15 m Order No. **08468**



Stapelbares Rollenbrett.