

MA S08 dp

ACTIVE SUBWOOFER

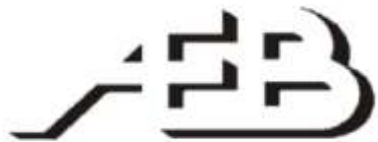
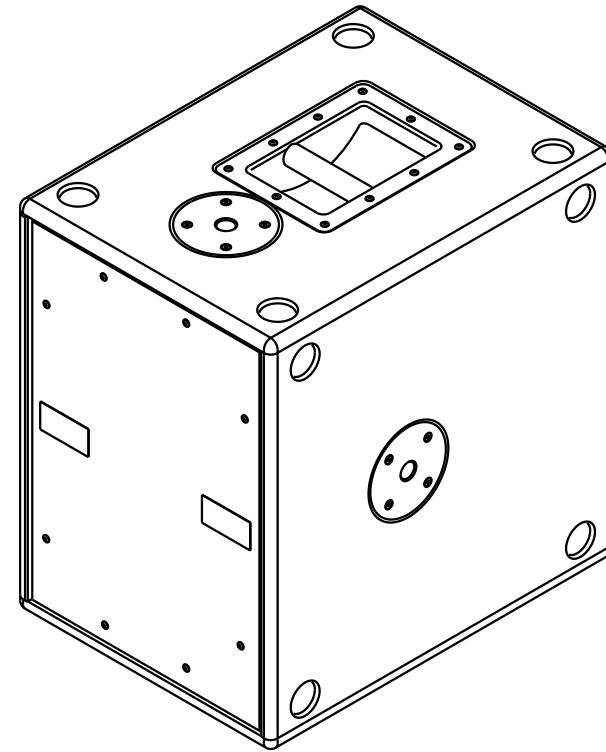

A.E.B. INDUSTRIALE s.r.l.
Via Brodolini, 8 - 40056 Crespellano (Bo) - ITALIA
Tel. + 39 051 969870 - Fax. + 39 051 969725
Internet: www.dbtechnologies.com
E-mail: info@dbtechnologies-aeb.com

MANUALE D'USO - Sezione 1
USER MANUAL - Section 1
BEDIENUNGSANLEITUNG - Abschnitt 1
CARACTERISTIQUES TECHNIQUES - Section 1



Made in Italy

COD. 420120174



DESCRIZIONE

Il diffusore DVA S08dp è equipaggiato con amplificatore in classe D della serie DIGIPRO®. Questo amplificatore, ad alta efficienza, permette di ottenere elevate potenze di uscita con peso ed ingombro ridotti. Grazie alla bassa potenza dissipata il raffreddamento del modulo amplificatore avviene in modo statico, evitando l'uso di ventola.

Il circuito di alimentazione dell'amplificatore DIGIPRO® è stato progettato per essere settato in funzione della tensione di alimentazione e progettato con tecnologia SMPS (Switched-Mode Power Supplies)

Il DVA S08dp è in legno di betulla, studiato per sonorizzare ambienti medio grandi; è costruito utilizzando la tipologia "BASS REFLEX".

Il diffusore è stato progettato per l'utilizzo in appoggio.

Per facilitare l'utilizzo, l'installazione e il trasporto è provvisto di:

- maniglia superiore
- supporto con filetto M20 per asta nella parte superiore e laterale

Il diffusore è stato progettato per funzionare in modalità stereo o modalità mono. E' possibile settare la frequenza di incrocio (90Hz oppure 120Hz) e la rotazione di fase (0° oppure 180°). I segnali di uscita possono essere link oppure pilotati dall'uscita XOVER.

CARATTERISTICHE

Raffreddamento

Il raffreddamento dell'amplificatore avviene attraverso il pannello in alluminio posto sul retro del diffusore stesso.

La protezione termica è garantita da un circuito interno che controlla la temperatura dell'amplificatore stesso e lo protegge dal surriscaldamento limitando il volume generale (con temperatura >70°).

Se la temperatura raggiunge quella massima di utilizzo (>80°), il segnale audio viene posto in stato di "mute" e verrà segnalato tramite l'accensione dell'indicatore luminoso giallo "MUTE".

Il corretto volume e tutte le funzioni verranno riprese automaticamente al raggiungimento delle normali temperature di esercizio.

Protezione

L'accensione dell'indicatore luminoso giallo "MUTE" indica che l'amplificatore ha rilevato un malfunzionamento sul diffusore, ponendolo in stato di mute.

Eseguire le seguenti verifiche:

- Controllare la corretta connessione alla rete d'alimentazione.
- Assicurarsi della corretta tensione d'alimentazione.
- Controllare che l'amplificatore non sia surriscaldato.
- Scollegare dalla rete di alimentazione il diffusore, attendere qualche minuto e riprovare

Se dopo tale prove l'indicatore non si spegne contattare un centro assistenza autorizzato.

COLLEGAMENTI

Collegamento alla alimentazione di rete

Ogni diffusore attivo è provvisto del proprio cavo di alimentazione. Il collegamento avviene tramite un connettore modello Neutrik POWER CON® (blu) che permette di avere una facile e rapida connessione al diffusore oltre che a un ottimo sistema di bloccaggio.

Lo stesso connettore svolge la funzione di interruttore di rete.

L'apparecchio dovrà essere collegato ad una rete di alimentazione che possa erogare la massima potenza richiesta.

Rilancio alimentazione di rete

Sul retro del diffusore è presente un connettore Neutrik POWER CON® (grigio) per il rilancio dell'alimentazione di rete.

Questa presa ha lo scopo di rilanciare l'alimentazione ad un altro diffusore riducendo i collegamenti diretti alla rete. Gli assorbimenti massimi degli amplificatori sono riportati sul pannello dell'amplificatore.

Il numero massimo dei diffusori collegati insieme varia sia per gli assorbimenti massimi dei diffusori e sia dalla corrente massima della prima presa di alimentazione.

INSTALLAZIONE DEL DIFFUSORE



ATTENZIONE

Installare il diffusore in modo stabile e sicuro, così da evitare qualsiasi condizione di pericolo per l'incolumità di persone e strutture.

Per evitare condizioni di pericolo non sovrapporre fra loro più diffusori senza adeguati sistemi di ancoraggio.

Nell'utilizzo all'aperto evitare luoghi esposti alle intemperie.

Il diffusore viene fornito dalla ditta costruttrice predisposto per l'utilizzo in appoggio



ATTENZIONE

Non utilizzare mai la maniglia per appendere il diffusore!

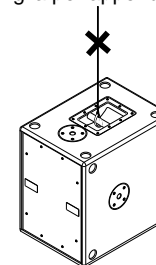

DATI TECNICI

Sistema	Attivo
Tipologia amplificatore	Classe D - DIGIPRO
Potenza RMS	800W
Risposta in frequenza	40-150Hz (+/-3dB)
Crossover	90Hz - 120Hz selezionabile 24dB/oct
Pressione sonora (max SPL)	131dB
Componenti	1x12" woofer - 3" voice coil
Sensibilità ingresso	max -3dBu
Impedenza ingresso	Bilanciato 20Kohm Sbilanciato 10Kohm
Alimentazione	Selezionabile internamente 100-120Vac 50-60Hz 220-240Vac 50-60Hz
Forma diffusore	Rettangolare
Colore diffusore	Nero
Dimensioni (WxHxD)	520x360x500mm
Peso	22Kg
Supporto piantana	2xM20 (alluminio)
Maniglie	1 (superiore)

CLASSIFICAZIONE EMI

In accordo alle normative EN 55103, l'apparato è progettato e idoneo all'utilizzo in ambienti Elettromagnetici E3 o inferiori (E2, E1).

COMANDI E FUNZIONI (FIG.1)

- 1) **CONNETTORI INGRESSO "BALANCED INPUT 1" e "BALANCED INPUT 2"**
Connettori "XLR" di ingresso bilanciato a livello linea .
- 2) **CONNETTORI DI USCITA "OUT 1" e "OUT 2"**
I connettori "XLR" sono utilizzati per inviare il segnale audio ad un altro diffusore amplificato.
Il tipo di segnale è selezionabile tramite l'interruttore "LINK/XOVER" (10)
- 3) **INDICATORE LUMINOSO "LIMITER"**
Questo indicatore s'illumina di colore rosso per indicare l'intervento del circuito limitatore interno, il quale evita la distorsione dell'amplificatore e protegge gli altoparlanti da sovraccarichi.
- 4) **INDICATORE LUMINOSO "SIGNAL"**
Questo indicatore s'illumina di colore verde per indicare la presenza del segnale audio (ad un livello di -20dB).
- 5) **INDICATORE LUMINOSO "MUTE"**
Questo indicatore di colore giallo indica lo stato dell'amplificatore.
Nel normale funzionamento il led è spento.
- 6) **INDICATORE LUMINOSO "READY"**
Questo indicatore s'illumina di colore verde per indicare che la tensione di alimentazione di rete è corretta.
Nel normale funzionamento il led è acceso.
- 7) **CONTROLLO SENSIBILITA' INGRESSO "INPUT SENS"**
Questo controllo regola la sensibilità del segnale in ingresso all'amplificatore.
Tale controllo non influisce sul livello dell'uscita "OUT 1" e "OUT 2"
- 8) **SELETTORE "PHASE"**
Questo interruttore a due posizioni permette la rotazione di 180° del segnale audio riprodotto dal subwoofer.
La rotazione facilita l'ottimizzazione della riproduzione alle basse frequenze anche nelle situazioni di installazioni difficili. Completata l'installazione, riprodurre un brano musicale ed agire sull'interruttore per ottenere la migliore resa acustica alle basse frequenze.
- 9) **SELETTORE "XOVER"**
Questo interruttore permette di selezionare la frequenza di incrocio tra subwoofer e i diffusori collegati alle uscite "OUT 1" e "OUT 2". La scelta del taglio è legata al tipo di diffusore che si utilizza per la riproduzione delle frequenze medio-alte.
Per i diffusori con i coni a 12" è consigliabile utilizzare un taglio a 120Hz, mentre con i diffusori con coni da 15" usare un taglio a 90Hz.
- 10) **SELETTORE "LINK/XOVER"**
Questo interruttore permette di selezionare il segnale da rilanciare sulle uscite "OUT 1" e "OUT 2".
La posizione "LINK" permette di rilanciare lo stesso segnale di ingresso .
La posizione "XOVER" permette d' inviare il segnale di ingresso tagliato alla frequenza di incrocio selezionata tramite il selettore "XOVER" (9)
- 11) **PRESA DI ALIMENTAZIONE "MAINS INPUT"**
Consente la connessione del cavo di alimentazione e svolge la funzione di interruttore di rete .
Il connettore utilizzato per il collegamento alla rete è un POWER CON® (blu)
- 12) **PRESA DI ALIMENTAZIONE RILANCIO "MAINS OUTPUT LINK"**
Consente di rilanciare l'alimentazione di rete. L'uscita è connessa in parallelo con l'ingresso (11) e può essere utilizzata per alimentare un altro diffusore amplificato.
Il connettore utilizzato è un POWER CON® (grigio).
- 13) **PORTA FUSIBILE "MAINS FUSE"**
Alloggio per fusibile di rete.

DESCRIPTION

The DVA S08dp speaker is equipped with DIGIPRO® series class D amplifier.

These high-efficiency amplifiers deliver high output power in a compact size and low weight. Thanks to its high efficiency, the cooling of the amplifier module is obtained statically, thus avoiding the use of a fan.

The power supply circuit of the DIGIPRO® amplifier, assembled on DVA S08dp speaker, has been designed to work according to power supply voltage and to the SMPS (Switched-Mode Power Supplies) technology.

The DVA S08dp is an active subwoofers made of birch plywood, designed for medium to large size rooms in bass reflex design.

The speaker is designed for supported use

For easy use, installation and transport, all subwoofers are provided with:

- handle on the top
- standard (M20) pole mount plate on the top and on side

The DVA S08dp is designed to work in stereo and in mono mode. It is possible to set crossover frequency to 90Hz or 120Hz and adjusting the phase (0° or 180°).

The output signals (OUT 1,2) can be linked to the input signal or routed to X-OVER output.

CHARACTERISTICS**Cooling**

The amplifier is cooled by means of the aluminum panel placed on the back of the speaker.

The thermal protection is ensured by an internal circuit which controls the temperature of the amplifier and protects this against any risk of overheating thus limiting the general volume (temperature >70°C).

If the temperature reaches the maximum operating temperature (>80°C), the audio signal is set to the "MUTE" position and it will be indicated by the switching on of the yellow "MUTE" LED.

The required volume and all functions will be restored automatically when the normal operating temperatures are reached.

Protection

When the yellow "MUTE" LED turns on, it means that a malfunction has been detected on the speaker, thus setting this to the mute position.

Perform the checks listed below:

- Check if the speaker is properly connected to the power supply.
- Make sure that the power supply is of correct voltage.
- Check that the amplifier is not overheated.
- Disconnect the speaker from the mains power supply, wait for a few minutes and connect it again.

If after these tests the yellow "MUTE" LED is still on, please contact an authorised service centre.

CONNECTIONS**Connecting to the mains supply**

Each active speaker features its own power cable. Connection is done by a Neutrik POWER CON® (blue) model which permits easy and fast connection to the speaker as well as being an excellent locking system.

The same connector serves as a switch to turn ON and OFF the active loudspeaker by turning the connector to the left (OFF) or right (ON).

The active speaker must be connected to a power supply able to deliver the maximum required power.

Main power supply linking

On the rear of the speaker, a Neutrik POWER CON® connector (grey) offers linking the mains power supply.

This socket links the power supply to another speaker, thereby reducing the direct connections to the mains. Maximum amplifier input power is shown on the amplifier panel. The maximum number of speakers connected together varies of max input power and of the maximum allowed current of the first power socket.

LOUDSPEAKER INSTALLATION**WARNING**

Make sure that the loudspeaker is securely installed in a stable position to avoid any injuries or damages to persons or property.

For safety reasons do not place one loudspeaker on top of another without proper fastening systems.

If you use the loudspeakers outdoors avoid places that are exposed to bad weather.

The loudspeaker is supplied by the manufacturer company for use in support

**WARNING**

Never use the handle to hang the speaker!

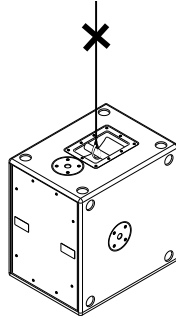
**TECHNICAL SPECIFICATIONS**

System	Active
Type of amplifier	Class D - DIGIPRO
RMS power	800W
Frequency response	40-150Hz (+/-3dB)
Crossover	90Hz - 120Hz selectable 24dB/oct
Sound pressure (max SPL)	131dB
Components	1x12" woofer - 3" voice coil
Input sensitivity	max -3dBu
Impedance input	Balanced 20Kohm Unbalanced 10Kohm
Power supply	Internally selectable 100-120Vac 50-60Hz 220-240Vac 50-60Hz
Housing shape	Rectangular
Color	Black
Dimension (WxHxD)	520x360x500mm
Weight	22Kg
Pole mount cup	2xM20 (aluminum)
Handle	1 (on top)

EMI CLASSIFICATION

According to the standards EN 55103 this equipment is designed and suitable to operate in E3 (or lower E2, E1) Electromagnetic environments.

CONTROLS AND FUNCTIONS (FIG.1)

- " BALANCED INPUT 1" AND " BALANCED INPUT 2" INPUT CONNECTORS**
Balanced inputs at line level. Accept "XLR" sockets.
- "OUT 1 " AND "OUT 2 " OUTPUT CONNECTORS**
The "XLR" connectors be used to send the input audio signal to another amplified speaker.
The output signal is selected by "LINK/XOVER" (10) switch.
- "LIMITER" INDICATOR LIGHT**
This indicator shows red to indicate that the internal limiter circuit has tripped.
This prevents amplifier distortion and protects the speakers against overloads.
- "SIGNAL" INDICATOR LIGHT**
This indicator shows green to indicate the presence of the audio signal (at a level of -20dB).
- "MUTE" INDICATOR LIGHT**
This yellow indicator indicates amplifier status.
The LED is off in normal operating conditions.
- "READY" INDICATOR LIGHT**
This indicator shows green to indicate that the main power voltage is correct.
The LED shows green normal operating conditions
- "INPUT SENS" INPUT SENSITIVITY CONTROL**
This control adjusts the sensitivity of the signal amplifier input.
This control does not affect the "OUT 1 " and "OUT 2 " outputs levels
- "PHASE" SWITCH**
This two-position switch permits reversing the audio signals phase of the subwoofer by 180°.
Reversing makes it easier to optimise the reproduction of the low frequencies even in the most difficult installation situations. After completing installation, play a music track and activate the switch to achieve the best sound reproduction at low frequencies.
- "XOVER" SWITCH**
This switch permits selecting the crossover frequency between the subwoofer and the speakers connected to the "OUT 1 " and "OUT 2 " outputs.
Choice depends on the type of speaker used for reproduction of mid-high frequencies.
For speakers with 12" cones, it is best to use 120Hz, while with 15" speakers 90Hz.
- "LINK/XOVER" SWITCH**
This switch allows to select the signal type to send "OUT 1 " and "OUT 2 " outputs.
The "LINK" position allows to link the same input signal.
The "XOVER" position allows to send input signal according to crossover frequency select by XOVER (9) switch.
- "MAINS INPUT" POWER SOCKET**
For connecting the power cable provided.
The connector used for mains connection is a POWER CON® (blue) socket
- "MAINS OUTPUT LINK" POWER SOCKET**
For linking the mains power. The output is connected in parallel with input (11) and can be used to power another active speaker.
The connector is a POWER CON® (grey) socket
- "MAINS FUSE" FUSE CARRIER**
Mains fuse housing.

BESCHREIBUNG

Der DVA S08dp Subwoofer ist mit Class D-Verstärker aus der DIGIPRO ®-Serie ausgestattet. Dieser Hochleistungsverstärker ermöglicht eine hohe Ausgangsleistungen bei geringstem Gewicht und kompakten Abmessungen. Dank der sehr geringen Verlustleistung erfolgt die Kühlung des Verstärkermoduls durch Konvektion, ohne Einsatz eines Lüfters.

Die Versorgungsspannung des DVA S08dp ist für den Mehrbereich-Betrieb ausgelegt. Wählbar in den Bereichen von 100- 120V, oder von 220 -240 V. Das Netzteil arbeitet ebenfalls mit der SMPS- Technologie.

Der DVA S08dp ist ein aktiver Subwoofer mit Multiplex Holzgehäusen im Bassreflexdesign, der für die Beschallung von mittelgroßen bis großen Räumen hergestellt wurde.

Zur einfachen Anwendung, Installation und Transport, sind alle Subwoofer ausgestattet mit:

- Seitlichen Griffen
- M20 Hochständerflansch

Die aktiven Subwoofer sind sowohl für den Stereobetrieb und Monobetrieb konzipiert. Die Trennfrequenz kann entweder zu 90 Hz oder 120 Hz gewählt werden, ebenso die Phase entweder zu 0° oder 180°. Das Ausgangssignal der XLR- Buchse kann als LINK oder X-OVER gewählt werden.

MERKMALE

Kühlung

Die Kühlung des Verstärkers erfolgt durch die Aluminiumplatte an der Rückseite des Lautsprechers.

Der Hitzeschutz ist durch einen internen Schaltkreis gewährleistet, der die Temperatur des Verstärkers überwacht und diesen vor Überhitzung schützt, indem die generelle Lautstärke begrenzt wird (bei Temperaturen >70°).

Wenn die Temperatur den maximalen Betriebswert erreicht (>80°), wird das Audiosignal auf „mute“ gesetzt, was durch das Aufleuchten der gelben Kontrolllampe „MUTE“ angezeigt wird.

Die volle Lautstärke und sämtliche Funktionen werden automatisch wieder aufgenommen, sobald die normale Betriebstemperatur wieder erreicht wird.

Schutz

Das Aufleuchten der gelben Kontrolllampe "MUTE" bedeutet, dass der Verstärker eine Funktionsstörung des Lautsprechers festgestellt und diesen daher in den Mute- Zustand versetzt hat.

In diesem Fall ist folgendes zu überprüfen:

- Den korrekten Anschluss an das Stromnetz kontrollieren
- Sicher stellen, dass die richtige Versorgungsspannung vorliegt
- Kontrollieren, dass der Verstärker nicht überhitzt ist.
- Den Lautsprecher vom Stromnetz trennen, einige Minuten abwarten und ihn dann nochmals anschließen.

Wenn die Kontrolllampe auch nach dieser Wartezeit nicht erlischt, bitte eine qualifizierte Kundendienststelle kontaktieren.

ANSCHLÜSSE

Netzanschluss

Jeder Aktivlautsprecher hat ein eigenes Netzkabel. Der Anschluss erfolgt mit einem Netzstecker Neutrik POWER CON® (blau), der den einfachen und schnellen Anschluss des Lautsprechers erlaubt und eine sichere Verriegelung garantiert. Der Stecker dient zugleich als Schalter zum Einschalten und Ausschalten der Lautsprecher.

Das Gerät muss an ein Netz angeschlossen werden, dass die verlangte maximale Leistung abgeben kann.

Power-Weiterführung

Auf der Rückseite des Lautsprechers befindet sich eine Einbaukupplung Neutrik POWER CON® (grau) für die Weiterleitung der Netzstromversorgung.

Über diese Steckbuchse kann man einen anderen Lautsprecher anschließen, um die Anzahl der direkten Netzanschlüsse zu reduzieren. Die maximale Stromaufnahme der Verstärker ist auf ihrem Typenschild angegeben.

Die Anzahl, der maximal aneinander anschließbaren Lautsprecher ist abhängig von ihrer maximalen Stromaufnahme und vom maximalem Bemessungsstrom der ersten Netzsteckdose.

INSTALLATION DES LAUTSPRECHERS



ACHTUNG

Den Lautsprecher auf eine stabile und sichere Art und Weise installieren, um jede Gefahr für Personen oder Sachschäden zu vermeiden.

Um gefährliche Situationen zu vermeiden, nie mehrere Lautsprecher ohne angemessene Abspannsysteme aneinander anschließen.

Bei Verwendung im Freien sollte man darauf achten, dass die Lautsprecher vor witterungseinflüssen wie Sturm, Regen, Hagel, Schnee, usw. geschützt sind.

Aus Sicherheitsgründen, sollten sie beim über einander stellen von Subwoofern darauf achten, dass diese nicht verrutschen oder umfallen können. Das Gehäuse ist mit einem M20 Hochständerflansch ausgestattet zur Aufnahme von Distanzstangen



VORSICHT

Hängen Sie den Lautsprecher nie an den Griffen auf!

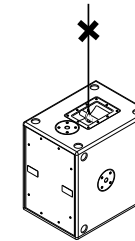

TECHNISCHE DATEN

System	Aktiv
Verstärker typ	Class D - DIGIPRO
RMS Leistung	800W
Frequenzgang	40-150Hz (+/-3dB)
Crossover	90Hz / 120Hz wählbar 24dB/oct
Schalldruck (max SPL)	131dB
Komponenten	1x12" Woofer - 3" voice coil
Empfindlich keit Eingang	max -3dBu
Impedanz Eingang	Symmetrisch 20Kohm Unsymmetrisch 10Kohm
Netzspannung	Intern wählbar 100-120Vac 50-60Hz 220-240Vac 50-60Hz
Gehäuseform	Rechteckig
Farbe	Schwarz
Abmessungen (BxHxT)	520x360x500mm
Gewicht	22Kg
Ständerflansch	2xM20 (Aluminium)
Griffe	1 (oben)

EMV Einstufung

Entsprechend der Norm EN 55103 ist diese Gerät entwickelt um in E3 (oder E2, E1) elektromagnetischen Umgebungen zu arbeiten

BEDIENELEMENTE UND FUNKTIONEN (ABB.1)

- 1) **EINGANGSBUCHSE "BALANCED INPUT1" UND "BALANCED INPUT 2"**
Symmetrischer XLR Eingang für Line-Pegel.
- 2) **AUSGANGSBUCHSE "OUT 1" UND "OUT 2"**
Zur Weiterleitung des Signals an weitere Lautsprecher. Das Signal kann als LINK/X-OVER gewählt werden. Siehe (10).
- 3) **LED "LIMITER"**
Diese rote LED leuchtet auf, um das Ansprechen der Limiterschaltung zu signalisieren, welche die Verzerrung des Verstärkers verhindert und die Lautsprecher gegen Überlastung schützt.
- 4) **LED "SIGNAL"**
Diese LED leuchtet grün, wenn das Audiosignal anliegt (mit einem Pegel von -20dB).
- 5) **LED "MUTE"**
Diese gelbe LED zeigt den Zustand "MUTE" des Verstärkers an. Während des normalen Betriebs ist die LED ausgeschaltet.
- 6) **LED "READY"**
Diese LED leuchtet grün, wenn das Gerät an die richtige Netzspannung angeschlossen ist. Während des normalen Betriebs leuchtet die LED.
- 7) **EMPFINDLICHKEITSREGLER EINGANG "INPUT SENS"**
Dieser Regler dient zum Einstellen der Eingangs-Empfindlichkeit des Verstärkers für den Subwoofer. Diese Einstellung beeinflusst nicht den Ausgangspegel der Buchsen "OUT 1" UND "OUT 2".
- 8) **WAHLSCHALTER "PHASE"**
Der Schalter dreht die Phase um 180°. Durch das Drehen der Phase kann man die Wiedergabe der Bässe auch bei ungünstigen akustischen Bedingungen in einfacher Weise optimieren. Nach Abschluss der Installation ein Musikstück abspielen und ausprobieren, in welcher Schaltstellung die tiefen Frequenzen am besten klingen.
- 9) **WAHLSCHALTER FÜR DIE CROSSOVER-FREQUENZ "X-OVER"**
Der Wahlschalter mit zwei Schaltstellungen dient zur Wahl der Crossover-Frequenz zwischen dem Subwoofer und den Lautsprechern am Ausgangs X-OVER. Die Wahl der Trennfrequenz sollte vom Lautsprechertyp abhängig gemacht werden, der für die Wiedergabe der mittleren und hohen Frequenz verwendet wird. Bei 12" Lautsprechern empfiehlt sich die Trennfrequenz 120 Hz und bei 15"-Lautsprechern die Trennfrequenz 90 Hz.
- 10) **WAHLSCHALTER "MODE"**
Er konfiguriert, welches Signal an den Buchsen OUT 1 und 2 ausgegeben werden soll: In der Stellung "LINK" wird das Eingangssignal der Buchsen (1) parallel abgegriffen. Nun können z.B. Weitere Subwoofer angeschlossen werden. In der Stellung "X-OVER" wird der Hochpass der aktiven Frequenzweiche "X-OVER" ausgegeben zum Anschluss der Satellitenlautsprecher.
- 11) **EINBAUKUPPLUNG "MAINS INPUT"**
Für den Anschluss des Netzkabels.
Für den Netzanschluss wird ein POWER CON® (blau) Einbaukupplung verwendet.
- 12) **EINBAUKUPPLUNG FÜR DIE POWER-WEITERLEITUNG "MAINS OUTPUT LINK"**
Er dient zum Durchschleifen der Netzspannung. Der Ausgang ist parallel an den Eingang (11) angeschlossen und kann zur Versorgung eines weiteren aktiven Lautsprechers verwendet werden.
Der Steckverbinder ist eine POWER CON® (grau) Einbaukupplung.
- 13) **SICHERUNGSHALTER "MAINS FUSE"**
Er enthält die Netzsicherung.

DESCRIPTION

DVA S08dp a équipés d'un amplificateur en classe D de la série DIGIPRO® .

Cet amplificateur, de très haute efficacité, permet d'obtenir des puissances de sorties élevées avec des poids et encombrements réduits. Grâce à la basse puissance dissipée, le refroidissement du module amplificateur se fait de manière statique évitant l'utilisation de ventilateur.

Le circuit d'alimentation de l'amplificateur DIGIPRO®, monté sur DVA S08sp diffuseur, a été conçu pour travailler en fonction de tension d'alimentation et conçu avec la technologie SMPS (Switched-Mode Power Supplies).

DVA S08dp est a diffuseurs actif en bois de bouleau, étudiés pour la sonorisation des lieux moyennement grands.

DVA S08dp est réalisée en utilisant la typologie "BASS REFLEX"

Pour faciliter l'utilisation, l'installation et le transport tous les woofer sont pourvus de:

- poignée latéraux
- support avec filet standard (M20) pôle plaque de montage sur le dessus et sur le côté

Diffuseurs ont un sub-woofer actif conçu pour fonctionner en modalité stéréo ou en modalité mono. Il est possible de configurer la fréquence de coupure (90Hz ou 120Hz) et tournant de phase (0° ou 180°). Les signaux de sortie pourrait être lié ou de contrôle par XOVER sortie.

CARACTERISTIQUES**Refroidissement**

Le refroidissement de l'amplificateur se fait au travers d'un panneau en aluminium situé derrière le diffuseur.

La protection thermique est assurée par un circuit interne qui contrôle la température de l'amplificateur et le protège contre la surchauffe limitant le volume général (avec température >70°).

Si la température atteint celle maximum d'utilisation (>80°), le signal audio est placé en état de "mute" et sera signalé par l'allumage du voyant lumineux jaune "MUTE".

Le bon volume et toutes les fonctions seront reprises automatiquement quand les températures normales de travail auront été atteintes.

Protection

L'allumage du voyant lumineux jaune "MUTE" indique que l'amplificateur a détecté un disfonctionnement sur le diffuseur le plaçant en état de mute.

Effectuer les vérifications suivantes :

- Contrôler que le branchement au réseau d'alimentation soit correct.
- S'assurer que la tension d'alimentation soit correcte.
- Contrôler que l'amplificateur ne soit pas en surchauffe.
- Débrancher du réseau d'alimentation le diffuseur et attendre quelques minutes et puis essayer à nouveau

Si après ces tests, le voyant ne s'éteint pas, contacter un centre d'assistance autorisé.

BRANCHEMENTS**Branchement au réseau d'alimentation**

Chaque enceinte active est dotée de son cordon d'alimentation. Le branchement s'effectue au moyen d'un connecteur modèle Neutrik POWER CON® (bleu) qui rend aisé et rapide le branchement de l'enceinte et assure un excellent blocage.

Le même connecteur sert de passage à allumer et éteindre le haut-parleur.

L'appareil doit être branché à un réseau d'alimentation en mesure de fournir la puissance maximum requise.

Relance alimentation de réseau

À l'arrière de l'enceinte, on trouve un connecteur Neutrik POWER CON® (gris) pour la relance de l'alimentation de réseau.

Cette prise sert pour relancer l'alimentation à une autre enceinte et réduire ainsi les branchements directs au réseau. Les absorptions maximums des amplificateurs sont reportées sur la façade de l'amplificateur.

Le nombre maximum d'enceintes pouvant être reliées varie aussi bien en fonction des absorptions maximums des enceintes que du courant maximum de la première prise d'alimentation.

INSTALLATION DU DIFFUSEUR



ATTENTION

Installer le diffuseur de façon stable et sûre afin d'éviter toute condition de danger pour l'intégrité des personnes et des structures.

Afin d'éviter les conditions de danger, ne pas superposer entre eux plusieurs diffuseurs sans systèmes d'ancrage appropriés.

Lors de l'utilisation en espace aérés, éviter les lieux exposés aux intempéries.

Le diffuseur est fourni par l'entreprise qui le fabrique et il est prédisposé pour l'utilisation en appui



ATTENTION

Ne jamais utiliser le poignée pour suspendre l'enceinte!

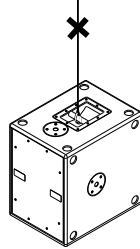

DONNES TECHNIQUES

Système	Active
Typologie amplificateur	Class D - DIGIPRO
Puissance RMS	800W
Réponse en fréquence	40-150Hz (+/-3dB)
Crossover	90Hz - 120Hz sélectionnable 24dB/oct
Pression sonore (max SPL)	131dB
Composantes	1x12" woofer - 3" voice coil
Entrée sensibilité	max -3dBu
Impédance entrée	Symétrique 20Kohm Asymétrique 10Kohm
Alimentation	sélectionnable internamént 100-120Vac 50-60Hz 220-240Vac 50-60Hz
Forme enceinte	Rectangulaire
Couleurpeinture	Noir
Dimensions (WxHxD)	520x360x500mm
Poids	22Kg
Stand support	2xM20 (aluminium)
Poignée	1 (au sommet)

CLASSIFICATION EMI

En accord aux les normes EN 55103, l'équipement est conçu et convenable pour une utilisation en environnement électromagnétique E3 ou inférieur (E2,E1).

COMMANDES ET FONCTIONS (FIG.1)

- 1) **CONNECTEURS D'ENTRÉE "BALANCED INPUT 1" ET "BALANCED INPUT 2"**
Entrées symétriques au niveau ligne. Accepter "XLR" prises de courant.
- 2) **CONNECTEURS DE SORTIE "OUT 1" ET "OUT 2"**
Le "XLR" connecteurs peut être pour envoyer le signal audio d'entrée d'une autre enceinte amplifiée.
Le signal est de choisir entre "LINK / X-OVER" (10) sélecteur
- 3) **INDICATEUR LUMINEUX "LIMITER"**
Cet indicateur s'allume de couleur rouge pour indiquer l'intervention du circuit limiteur interne qui évite la distorsion de l'amplificateur et protège les haut-parleurs contre les surcharges
- 4) **INDICATEUR LUMINEUX "SIGNAL"**
Cet indicateur s'allume de couleur verte pour indiquer la présence du signal audio (à un niveau de -20dB).
- 5) **INDICATEUR LUMINEUX "MUTE"**
Cet indicateur de couleur jaune indique l'état de l'amplificateur.
Pendant le fonctionnement normal, la LED est éteinte
- 6) **INDICATEUR LUMINEUX "READY"**
Cet indicateur s'allume de couleur verte pour indiquer que la tension d'alimentation de réseau est correcte. Pendant le fonctionnement normal, la LED est allumée.
- 7) **CONTRÔLE SENSIBILITÉ ENTRÉE "INPUT SENS"**
Ce contrôle règle la sensibilité du signal en entrée à l'amplificateur.
Ce contrôle n'influence pas le niveau de la sortie "OUT 1" ET "OUT 2"
- 8) **SÉLECTEUR "PHASE"**
Le sélecteur à deux positions permet la rotation de 180° du signal audio reproduit par le caisson de grave.
Cette rotation de phase facilite l'optimisation de la reproduction des basses fréquences même dans les conditions d'installation les plus difficiles. Une fois l'installation terminée, reproduire un morceau de musique et agir sur l'interrupteur afin d'obtenir la meilleure restitution acoustique des basses fréquences.
- 9) **SÉLECTEUR DE FRÉQUENCE DE CROISEMENT "XOVER"**
Le sélecteur permet de sélectionner la fréquence de croisement entre le caisson de grave et les enceintes connectées aux sorties XOVER.
Le choix de la coupure est lié au type d'enceinte que l'on utilise pour la reproduction des moyennes-hautes fréquences.
Avec des enceintes équipées de cônes de 12", il est conseillé d'utiliser la coupure à 120Hz; tandis que, avec des enceintes de 15", il est conseillé d'utiliser 90Hz.
- 10) **SÉLECTER "X-OVER"**
Cet interrupteur permet de sélectionner le type de signal à envoyer "OUT 1" et "OUT 2" sorties.
La position "FLAT" permet de lier le même signal d'entrée.
La position "XOVER" permet d'envoyer de signal d'entrée en fonction de fréquence de coupure de sélectionnés par "XOVER" switch.
- 11) **PRISE D'ALIMENTATION "MAINS INPUT"**
Elle permet de connecter le cordon d'alimentation fourni.
Le connecteur utilisé pour le branchement au réseau est du type POWER CON® (bleu)
- 12) **PRISE D'ALIMENTATION RELANCE "MAINS OUTPUT LINK"**
Elle permet de relancer l'alimentation de réseau. La sortie est branchée en parallèle avec l'entrée (11) et peut être utilisée pour alimenter une autre enceinte amplifiée.
Le connecteur utilisé est du type POWER CON® (gris)
- 13) **BLOC À FUSIBLE "MAINS FUSE"**
Logement pour le fusible de réseau.

FIG.1 / ABB.1

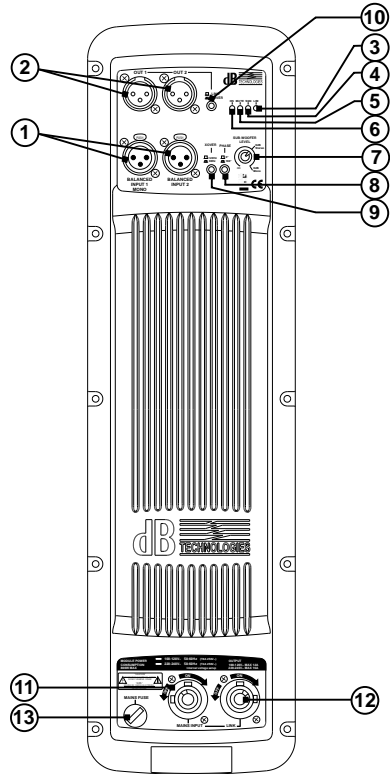

SCHEMA A BLOCCHI / BLOCK DIAGRAM
BLOCKSCHALTBIKD / SCHEMAS FONCTIONNELS

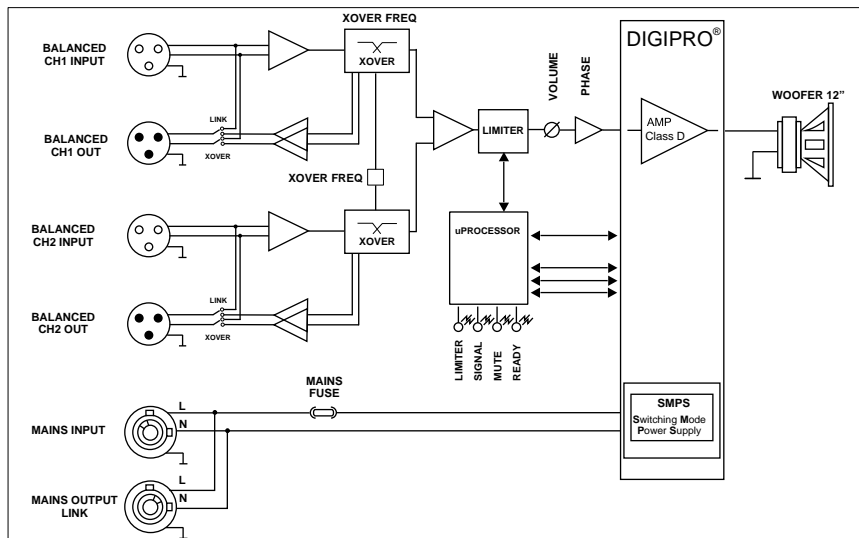

DIMENSIONI / DIMENSIONS
ABMESSUNGEN / DIMENSIONS

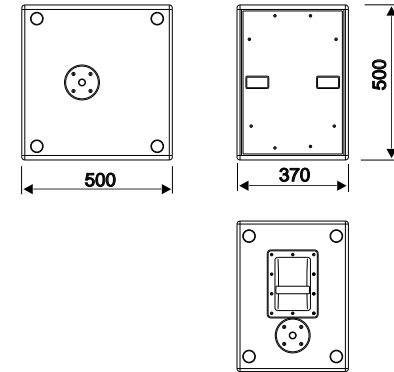
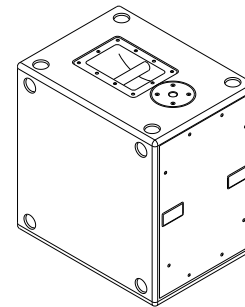

CONFIGURAZIONI e COLLEGAMENTI / CONFIGURATION and CABLE CONNECTIONS
KONFIGURATIONEN und VERKABELUNG / CONFIGURATIONS et CABLAGE

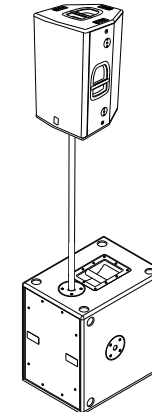
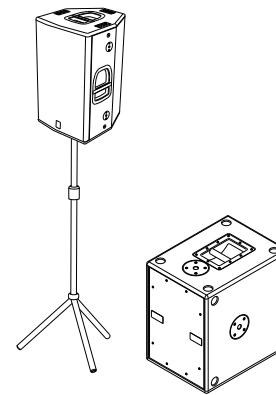

Nota: E' possibile montare 4 piedi in gomma sul fianco per utilizzo in appoggio (in dotazione)
Note: It is possible to mount 4 rubber feet on the side for bookshelf use (provided)
Anmerkung: Es ist möglich, 4 Gummifuße auf die Seite für die Verwendung mit Stütze zu montieren (die Füße werden von der Baufirma geliefert)
Note: Il est possible de monter quatre pieds caoutchouc sur le côté pour une utilisation en appui (en dotation)

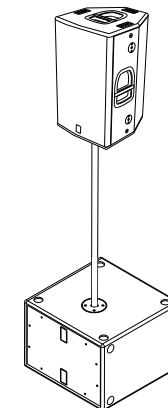
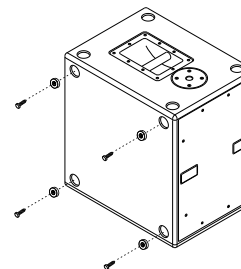

CONFIGURAZIONI e COLLEGAMENTI
CONFIGURATION and CABLE CONNECTIONS
KONFIGURATIONEN und VERKABELUNG
CONFIGURATIONS et CABLAGE

MONO

ACTIVE SPEAKER

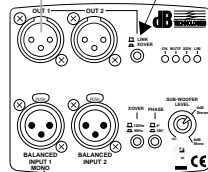
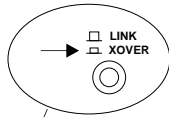
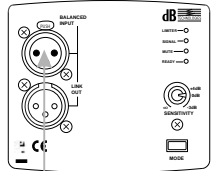

ACTIVE SUBWOOFER

MIXER

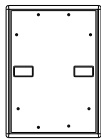
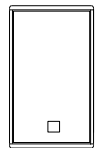

STEREO

ACTIVE SPEAKER

ACTIVE SPEAKER

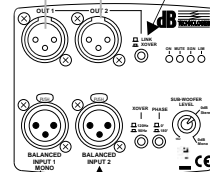
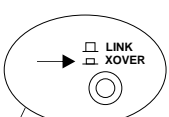
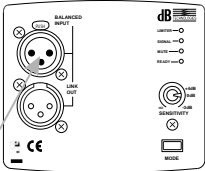
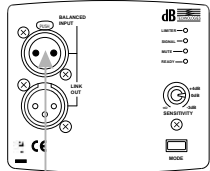

ACTIVE SUBWOOFER

MIXER

MIXER

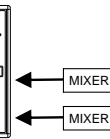
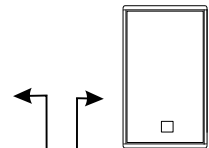
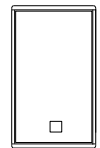

CONFIGURAZIONI e COLLEGAMENTI
CONFIGURATION and CABLE CONNECTIONS
KONFIGURATIONEN und VERKABELUNG
CONFIGURATIONS et CABLAGE

MONO

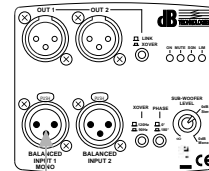

ACTIVE SUBWOOFER

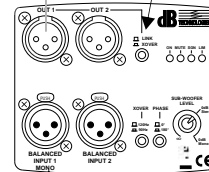
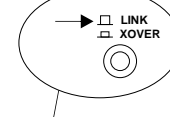

ACTIVE SUBWOOFER

MIXER



MONO

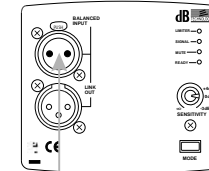

ACTIVE SPEAKER

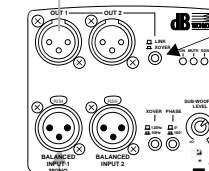
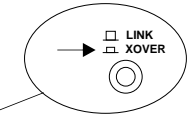

ACTIVE SUBWOOFER

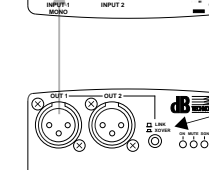

ACTIVE SUBWOOFER

MIXER

