

E205UMKII

USB-KONDENSATOR MIKROFON



Beschreibung

Das E205UMKII ist die aktualisierte Version des USB-Kondensatormikrofons E205U, das auf die Bereitstellung von hochauflösendem Audiomaterial und flachem und weitem Frequenzgang spezialisiert ist. Das E205UMKII ist kompatibel mit Windows- und Mac OS-Systemen. Es eignet sich sehr gut für Podcasts und persönliche Aufnahmen.

Die eingebaute Kopfhörerbuchse mit Lautstärkeregelung machen Echtzeit-Monitoring einfacher und besser!

Leistungsmerkmale

- Bereitstellung von hochauflösendem Audiomaterial mit einer Abtastrate von bis zu 24 Bit / 96 kHz
- Ausgeglichener und flacher Frequenzgang, perfekt für Podcasts und Heimstudioaufnahmen
- Kompatibel mit Windows- und Mac OS-Systemen
- Ausgestattet mit Kopfhörerausgang und Lautstärke-regelung für einfaches und perfektes Echtzeit-Monitoring

VERWENDUNG AUF TISCH
Das E205UMKII kann zur Aufnahme auf den Tisch gesetzt werden.

VERWENDUNG AUF STATIV
Das E205UMKII kann für die Aufnahme auf einem Stativ montiert werden.

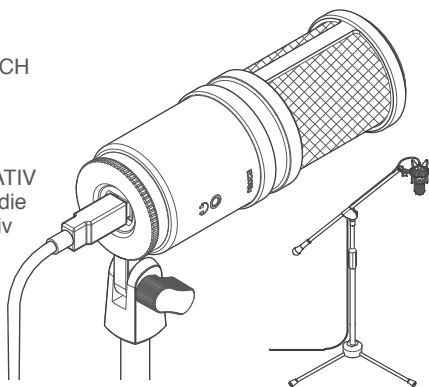

Mitgeliefert



YA2 Gewinn-deadapter



HM85 schwenkbare Stativhalterung



Aufbewahrungsbeutel



3-Meter Kabel

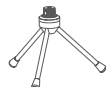

DS01 Tischstativ



Kompatibel mit Mac- und Windows-Systemen, keine zusätzliche Software notwendig.



Technische Daten

Bauart	Back-Electret-Kondensator
Richtcharakteristik	Superniere
Frequenzumfang	20 – 20,000 Hz
Empfindlichkeit	-35 dBV / Pa (12.6 mV) (@1,000 Hz)
Max. SPL	> 135 dB
Spannungsversorgung	USB 5V
Auflösung	bis zu 24 bit / 96 kHz Abtastrate
Ausführungen	Schwarz, Weiß, Rose-Gold
Anschlussbuchsen	USB B-Typ, (3,5 mm) Miniklinke
Abmessungen	Ø54 × 150 mm
Netto-Gewicht	422 g

E205UMKII Frequenzumfang (Superniere)

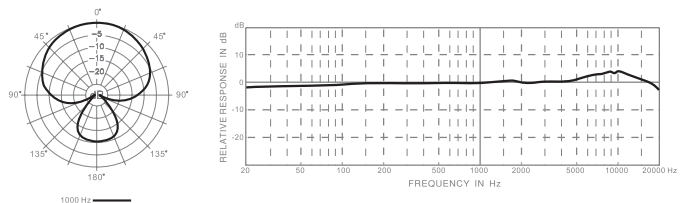

Dieses Informationsblatt enthält wichtige Hinweise zur sicheren Verwendung des Produkts. Lesen und befolgen Sie die hier genannten Sicherheitshinweise und Handlungsanweisungen. Bewahren Sie dieses Informationsblatt zum späteren Nachlesen auf. Sollten Sie das umseitig beschriebene Produkt weitergeben, fügen Sie dieses Informationsblatt bei.

Sicherheitshinweise

Bestimmungsgemäßer Gebrauch

Dieses Gerät wandelt akustische Signale in elektrische Signale um. Jede anderweitige Verwendung oder Verwendung unter hier ausgeschlossenen Bedingungen gilt als nicht bestimmungsgemäß und kann zu Personen- oder Sachschäden führen. Für Schäden aus nicht bestimmungsgemäßem Gebrauch haftet weder der Hersteller noch der Inverkehrbringer.

Erstickungsgefahr für Kinder

 Sorgen Sie dafür, dass Kunststoffhüllen, Verpackungen, etc. nicht in die Reichweite von Babys und Kleinkindern gelangen können. Lassen Sie Kinder nicht unbeaufsichtigt elektrische Geräte benutzen. Sie könnten Teile vom Produkt lösen, anschließend verschlucken und daran ersticken!

Betriebsort

Das Gerät darf nicht verwendet werden



- ▶ bei besonders hoher Temperatur oder Luftfeuchtigkeit
- ▶ an besonders staubigen oder verschmutzten Orten
- ▶ an Orten, an denen es Nässe ausgesetzt werden kann

Allgemeiner Umgang

Um Beschädigungen vorzubeugen, wenden Sie bei der Handhabung des Produkts niemals Gewalt an. Tauchen Sie das Produkt niemals in Flüssigkeiten. Wischen Sie es nur mit einem sauberen und trockenen Tuch ab. Verwenden Sie niemals Flüssigreiniger wie Benzol, Verdünnung oder entflammbare Putzmittel zur Reinigung des Produkts.

Entsorgung

Altgeräte

 Geräte mit dieser Kennzeichnung unterliegen der jeweils aktuellen EU-Richtlinie über Elektro- und Elektronik-Altgeräte (WEEE-Richtlinie) und dürfen  nicht über den Hausmüll entsorgt werden, sondern ausschließlich über einen geeigneten Entsorgungsbetrieb. Fragen Sie Ihre Gemeindeverwaltung bzw. Ihren Fachhändler zu Ihren Möglichkeiten der ordnungsgemäßen Entsorgung.

Verpackungen

 Für die Verpackungen wurden umweltverträgliche Materialien gewählt, die der Wiederverwertung zugeführt werden sollen. Werfen Sie Kunststoffhüllen, Verpackungen, etc. nicht einfach weg, sondern führen Sie sie der Wiederverwertung zu. Beachten Sie ggf. Hinweise und Kennzeichen auf der Verpackung.



Kompatibel mit Mac- und Windows-Systemen, keine zusätzliche Software notwendig.