

# NXW 44-A

## AKTIVER 2-WEGE-SÄULENLAUTSPRECHER

### BESCHREIBUNG

Der von Grund auf neu entwickelte Säulenlautsprecher NXW 44-A bietet herausragende Audioqualität für Bands, DJs, Nachtclubs und Verleihfirmen. Die branchenführende Kombination von RCF Premium-Schallwandlern und einer 2-Kanal-Endstufe mit 2100 Watt Leistung gewährleistet einen konsistenten Abstrahlwinkel von 100° x 50° und einen maximalen Schalldruckpegel von 135 dB SPL. Das 2-Wege-Design umfasst drei 10-Zoll-Neodym-Tieftöner und einen 3-Zoll-Kompressionstreiber auf einem CMD-Horn. Das spezielle Constant Matching Design des Horns sorgt für eine präzise Abdeckung der Hörerfläche ohne das Neigen des Gehäuses notwendig ist. Das System bietet einen erweiterten Bassbereich bis 45 Hz und kann als Stand-alone-Lautsprecher, geflogen oder mit einer Distanzstange eingesetzt werden. In Kombination mit einem Subwoofer bietet der Lautsprecher Fullrange-Sound für Konzerte mittlerer Größe und leistungsstarke DJ-Systeme. Der NXW 44-A verfügt über präzise eingestellte FIRPHASE und Bass Motion Control DSP-Algorithmen, die absolute Transparenz und eine umfangreiche,



### FUNKTIONEN

- Bis zu 135 dB Schalldruckpegel
- Class-D-Endstufe, 2100 Watt
- 100° x 50° Constant-Directivity-Abstrahlwinkel
- 3-Zoll-Titan-/Neodym-Kompressionstreiber
- 3 x 10-Zoll-Neodym-Hochleistungstieftöner
- Linearer Frequenzgang, Übertragungsbereich 45 - 20000 Hz
- Bass Motion Control und FIRPHASE Signalverarbeitung
- 8 x M8-Befestigungspunkte, 8 x Quick Lock
- IP-zertifizierte powerCON TRUE1 TOP Ein- und Ausgänge

**SPEZIFIKATIONEN**

<b>Spezifikation</b>	Frequenzgang:	45 Hz ÷ 20000 Hz
	Max SPL @ 1m:	135 dB
	Horizontaler Abstrahlwinkel:	100°
	Vertikaler Abstrahlwinkel:	50°
<b>Schallwandler</b>	Kompressionstreiber:	1 x 1.4" neo, 3.0" v.c
	Woofers:	3 x 10" neo, 2.5" v.c
<b>Input/Output sektion</b>	Eingangssignal:	bal/unbal
	Eingangsbuchsen:	Combo XLR/Jack
	Ausgangsanschlüsse:	XLR
	Eingangsempfindlichkeit:	-2 dBu/+4 dBu
<b>Prozessor</b>	Übergangsfrequenz:	800
	Schutzschaltungen:	Thermal, Excurs., RMS
	Limiters:	Soft Limiter
	Steuerung:	Linear, Boost, High-Pass presets, Volume
<b>Power sektion</b>	Gesamtleistung:	2100 W Peak
	HF Bereich:	700 W Peak
	Tiefe Frequenzen:	1400 W Peak
	Kühlung:	Convection
	Verbindungen:	Powercon TRUE1 TOP IN/OUT
<b>Standardkonformität</b>	Safety agency:	CE compliant
<b>Physikalische daten</b>	Gehäuse Material:	Baltic birch plywood
	Hardware:	8 x M8, 8 x quick lock
	Griffe:	2 side
	Pole Mount/Cap:	Yes
	Gitter:	Steel
	Farbe:	Black
<b>Größe</b>	Höhe:	1080 mm / 42.52 inches
	Breite:	297.5 mm / 11.71 inches
	Tiefe:	373 mm / 14.69 inches
	Gewicht:	31.55 kg / 69.56 lbs
<b>Versandinformationen</b>	Verpackung Höhe:	400 mm / 15.75 inches
	Verpackung Breite:	1115 mm / 43.9 inches
	Verpackung Tiefe:	327 mm / 12.87 inches
	Verpackungsgewicht:	33.65 kg / 74.19 lbs



**ARTIKEL-NUMMER**

• **13000806**

NXW 44-A

100-120V

EAN 8024530020507

• **13000805**

NXW 44-A

220-240V

EAN 8024530020439

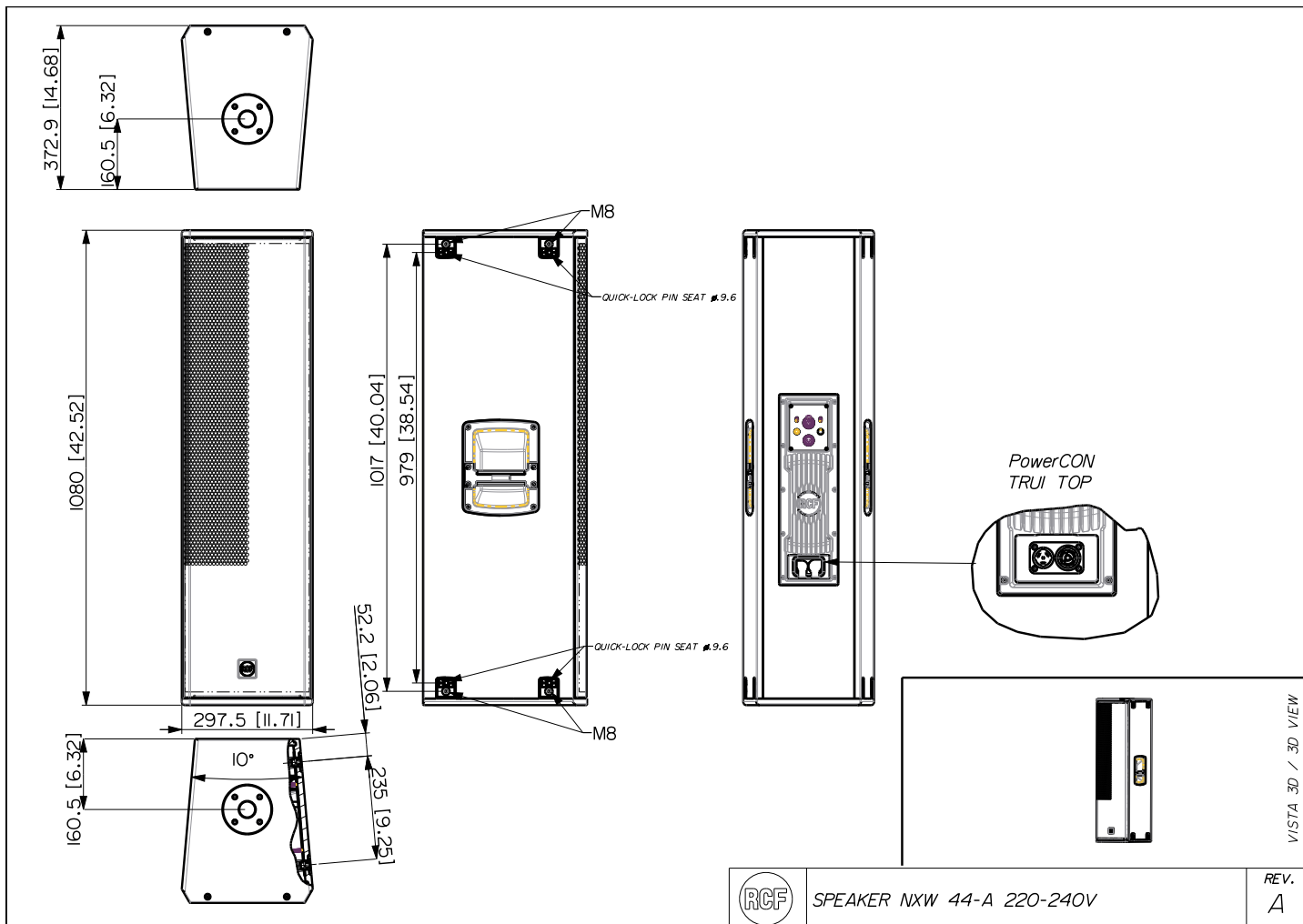

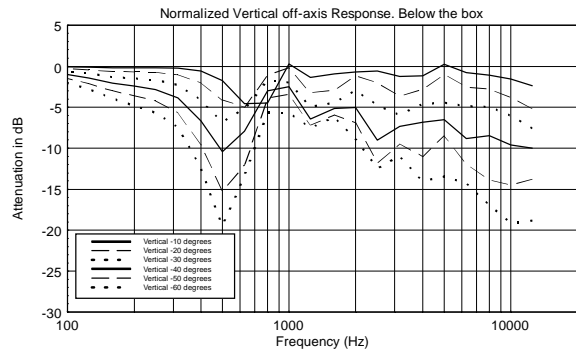
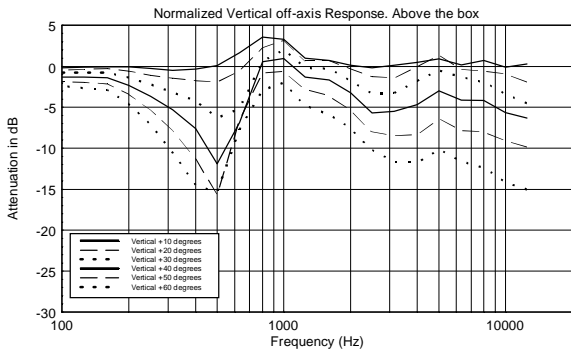
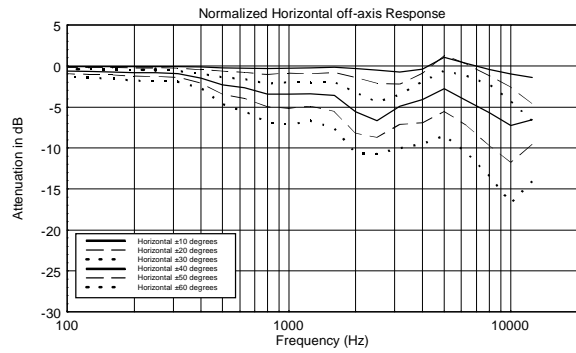
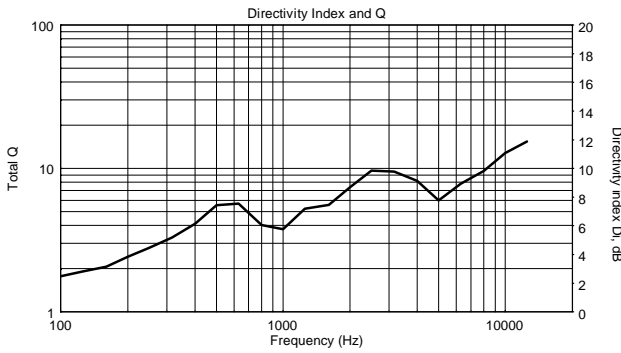
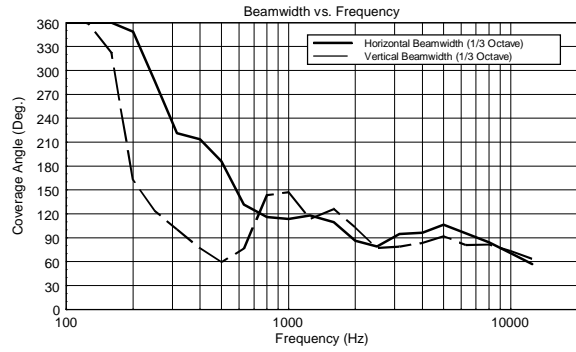
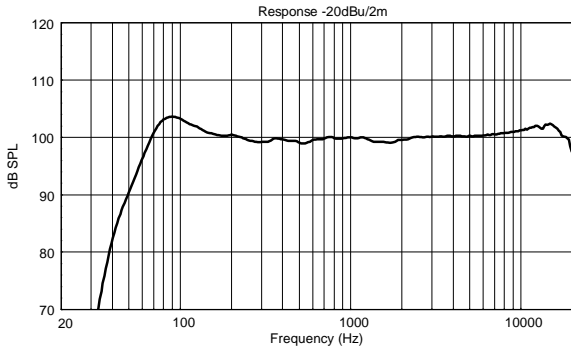

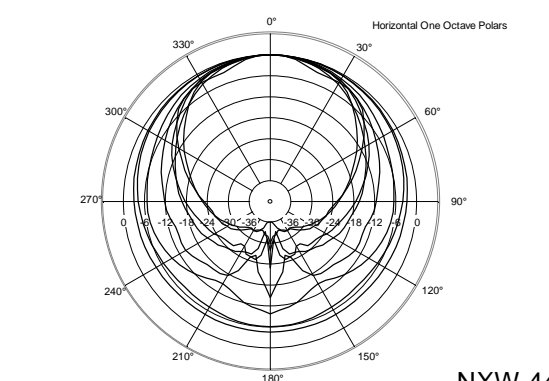
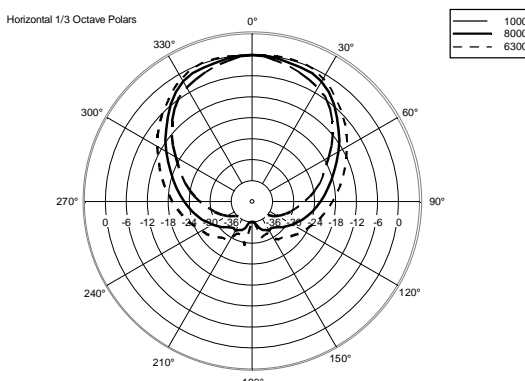
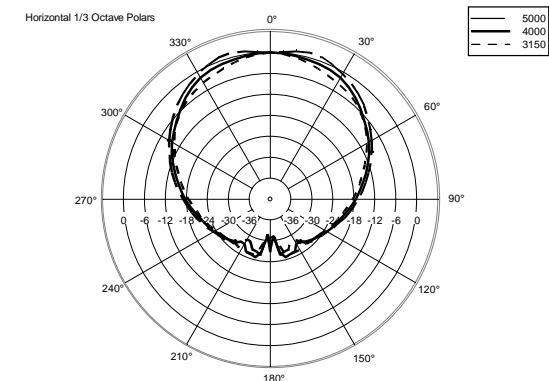
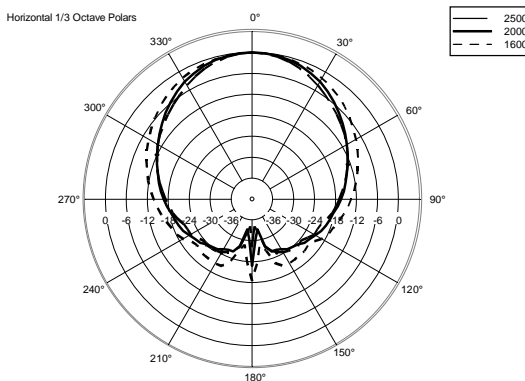
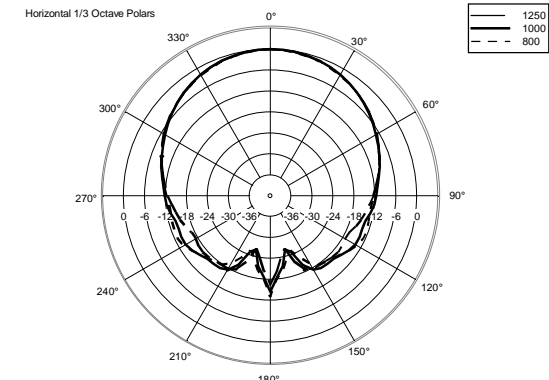
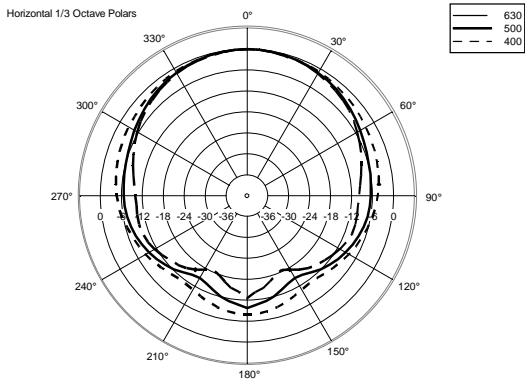
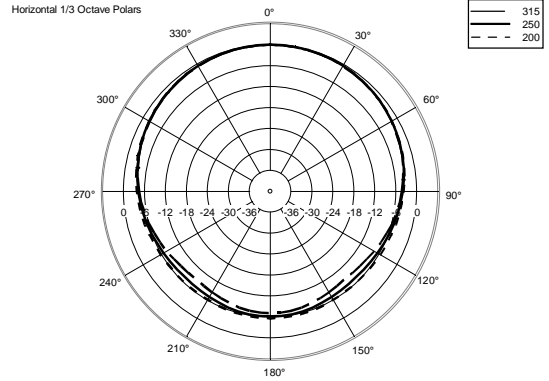
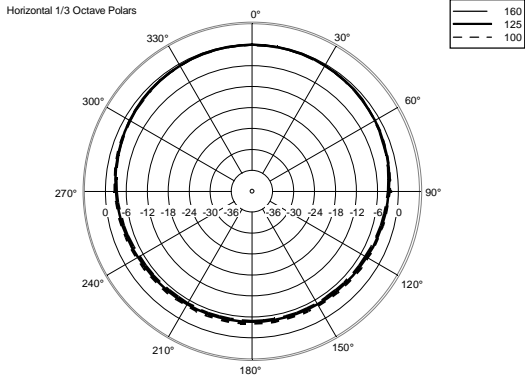

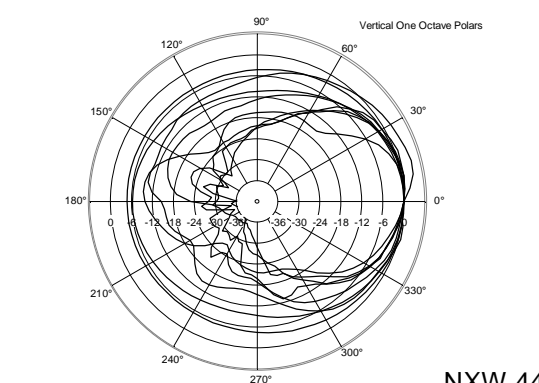
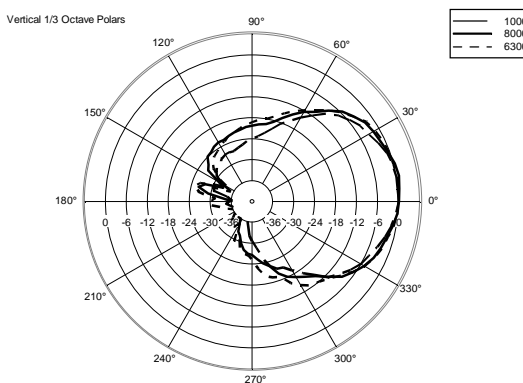
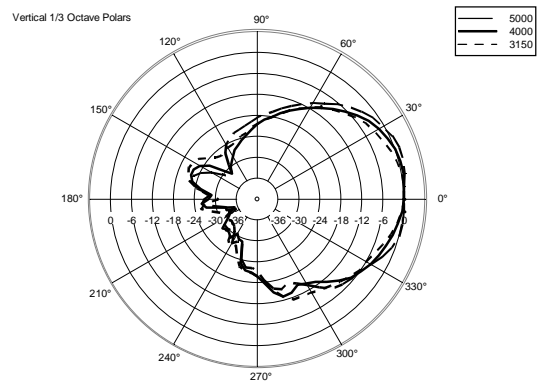
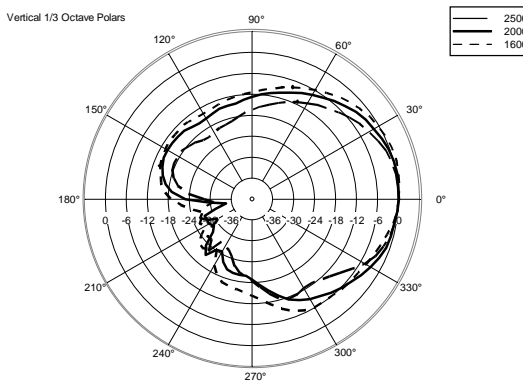
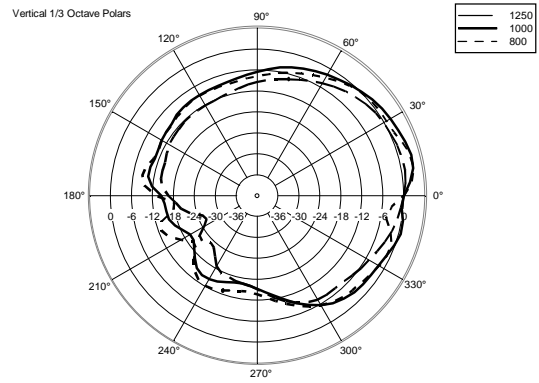
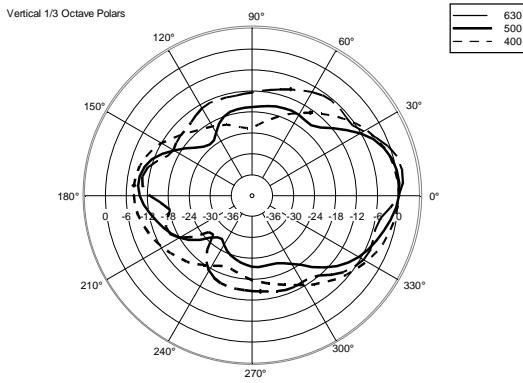
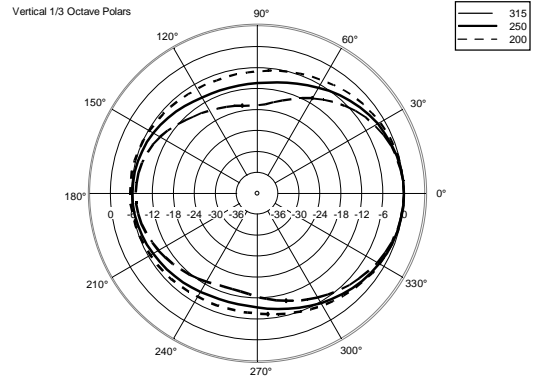
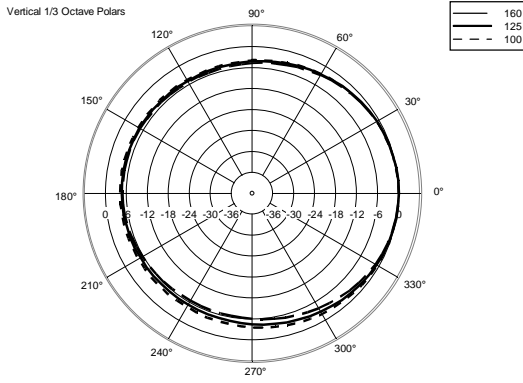

**ZUBEHÖR**

	AC PM-M20	ARTIKEL- NUMMER EAN:	<b>13360067</b> 8024530014599
	AC PMX POLE MOUNT M20	ARTIKEL- NUMMER EAN:	<b>13360232</b> 8024530010058
	AC PRO-FS PROFESS. LOCKING FLOOR STAND	ARTIKEL- NUMMER EAN:	<b>13360109</b> 8024530006471
	AC PRO-PM PROFESS. LOCKING POLE MOUNT	ARTIKEL- NUMMER EAN:	<b>13360110</b> 8024530006488
	FLY BAR FL-B NXL 44	ARTIKEL- NUMMER EAN:	<b>13360345</b> 8024530013653
	RAIN PROTECTION RP 001	ARTIKEL- NUMMER EAN:	<b>13360515</b> 8024530020460
	STACKING KIT 2X NXL44-A	ARTIKEL- NUMMER EAN:	<b>13360347</b> 8024530013646